

SK-DRG

**Slovak
Diagnosis
Related
Groups**

System 2022

**Definičná príručka
Zväzok 3
(DRG J01Z-P67D)**

© 2021 by Úrad pre dohľad nad zdravotnou starostlivosťou - Centrum pre klasifikačný systém a Institut für das Entgeltsystem im Krankenhaus GmbH (InEK), Siegburg, Nemecko

Všetky práva vyhradené.

Definičné príručky pre SK-DRG systém sú chránené podľa autorského zákona. Každé využitie presahujúce hranice medzinárodne platných zákonov o autorských právach a podmienok "Zmluvy o spolupráci pri zavádzaní systému DRG v Slovenskej republike" medzi Institut für das Entgeltsystem im Krankenhaus GmbH a Úradom pre dohľad nad zdravotnou starostlivosťou (ÚDZS) je bez písomného súhlasu ÚDZS neprípustné.

Definičná príručka

MDC 09

Choroby kože, podkožného
tkaniva a prsníka

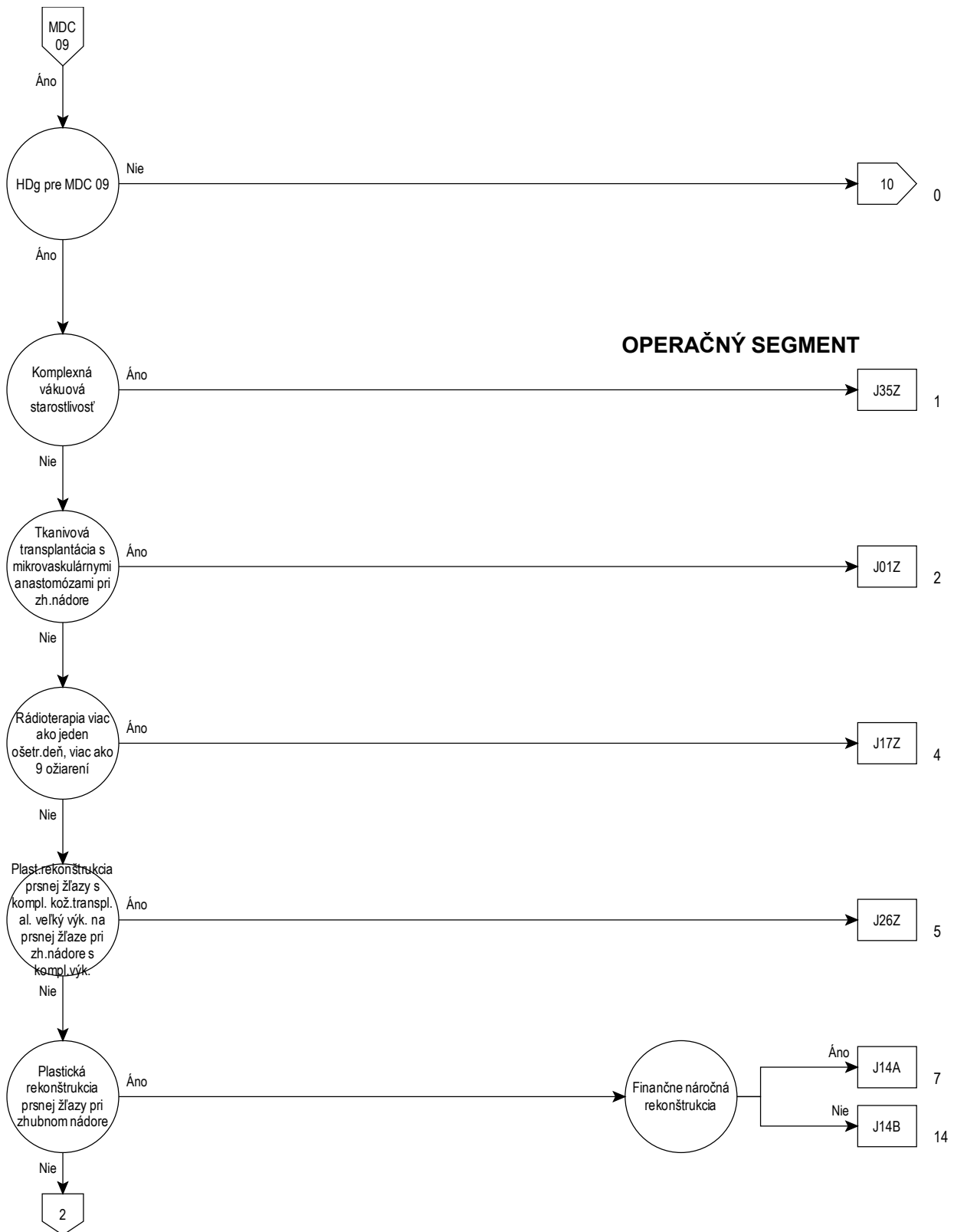

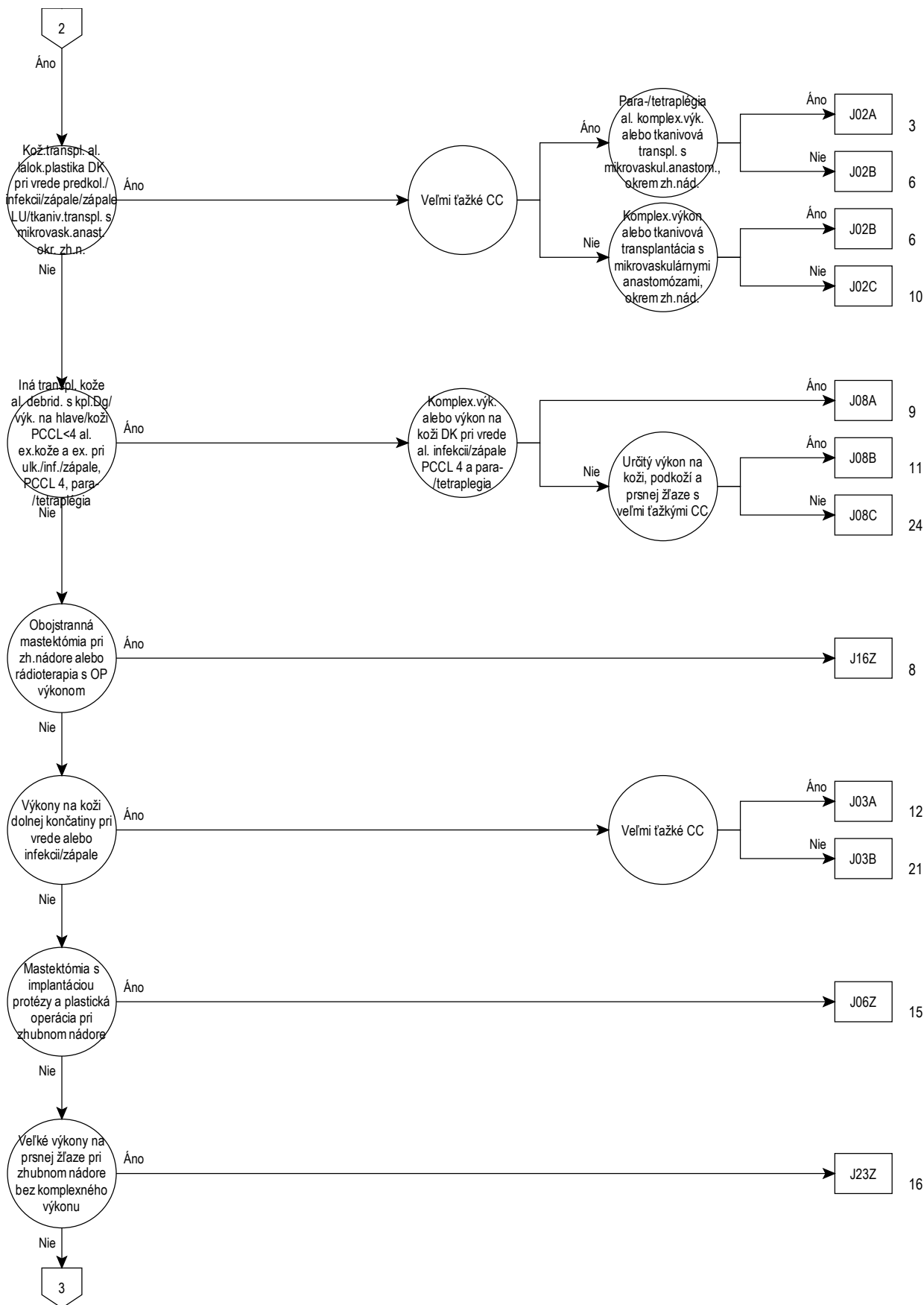

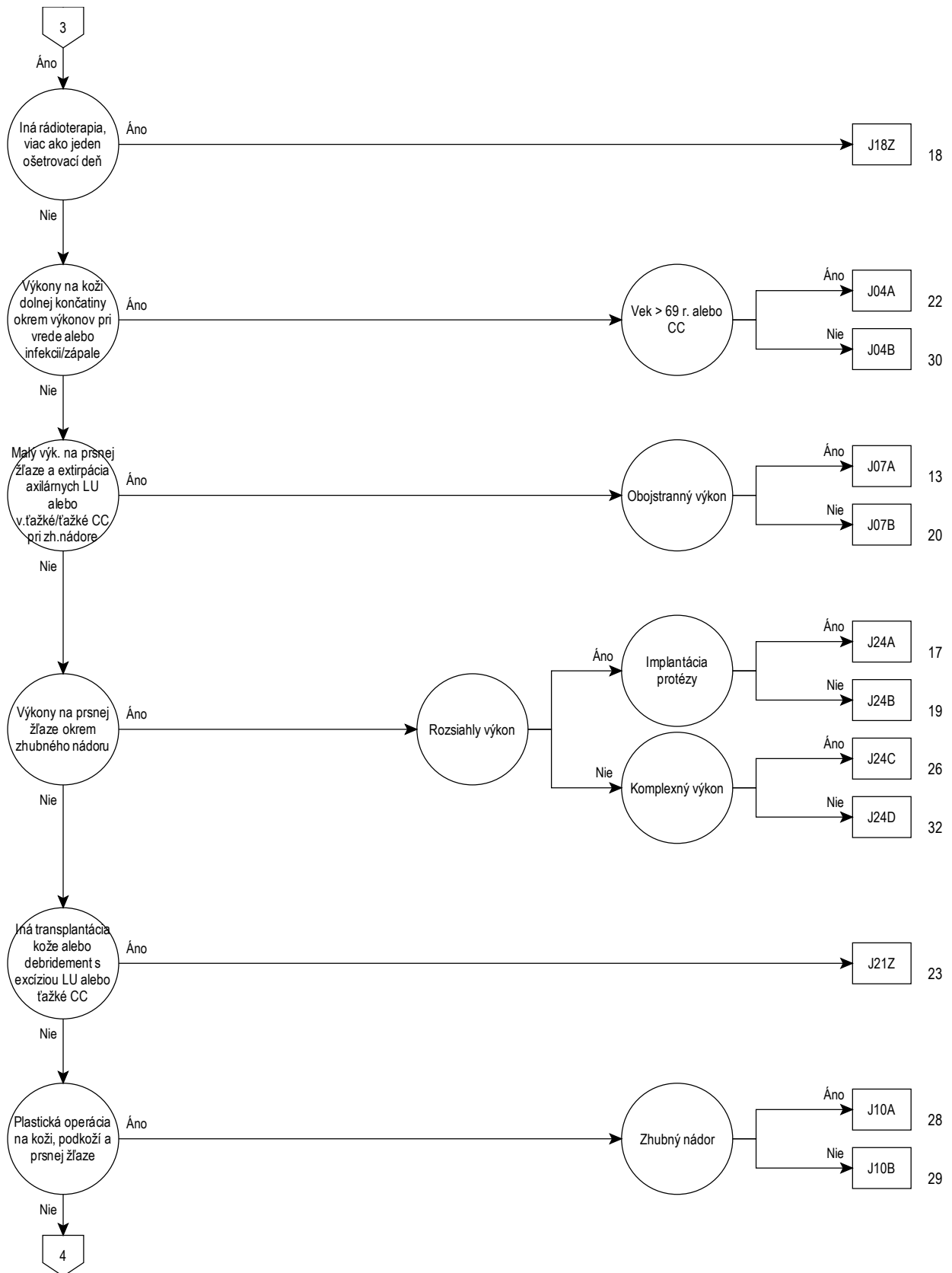

09

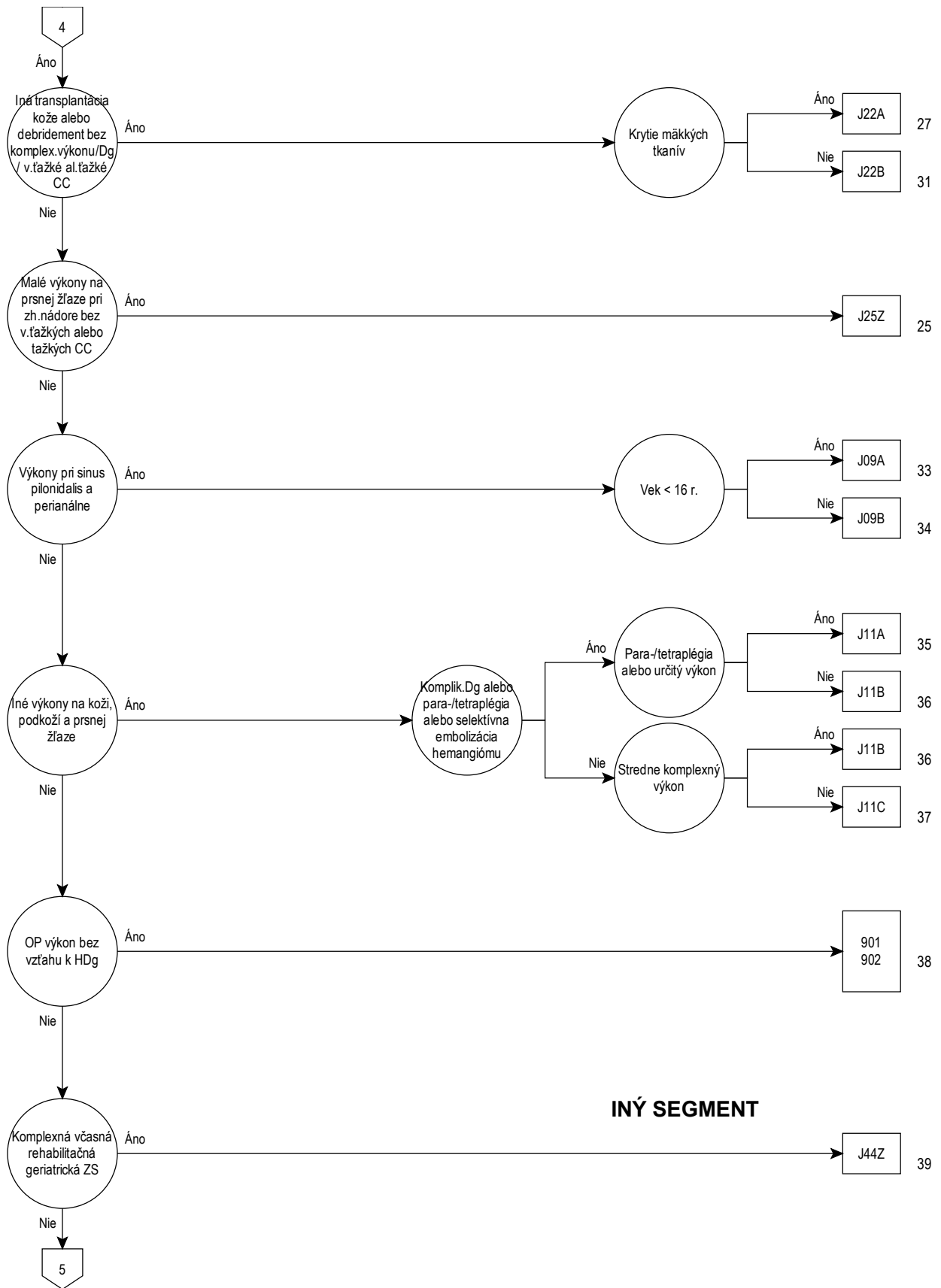

INÝ SEGMENT

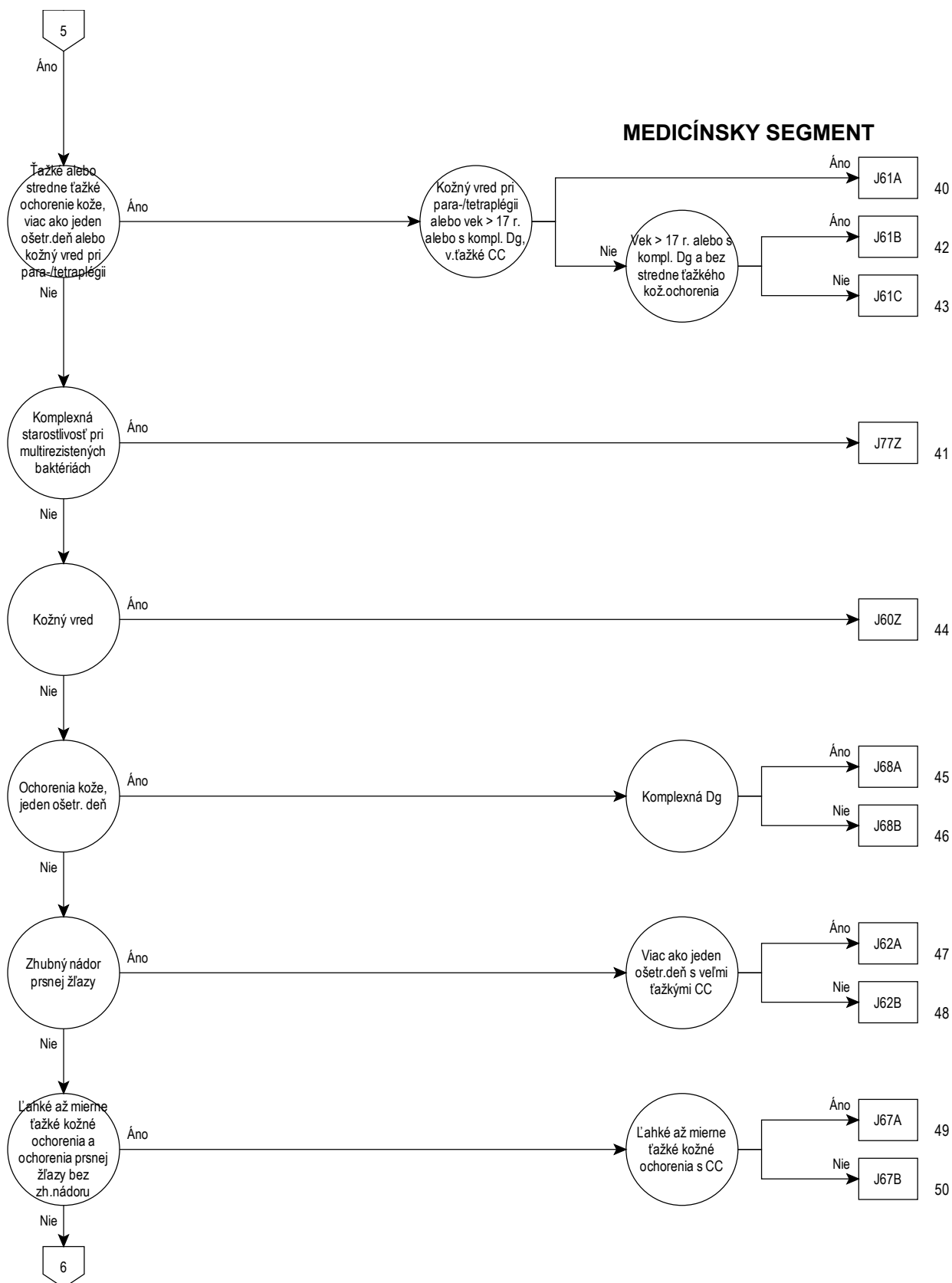

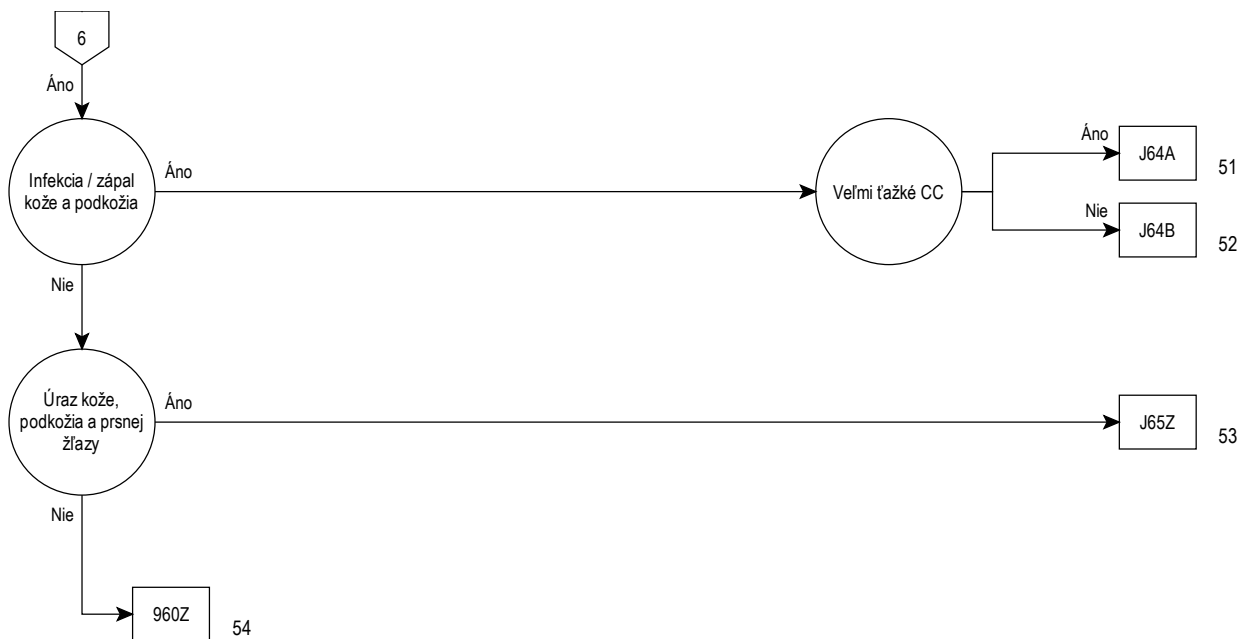

Rozhodovacia logika MDC 09

HDg v tabuľke MDC09-0

Hlavná diagnóza pre MDC 09 (MDC09-0)

A06.7	Kožná amebóza	C43.4	Maligny melanóm vlasatej časti hlavy a krku
A18.4	Tuberkulóza kože a podkožného tkaniva	C43.5	Maligny melanóm trupu
A22.0	Kožný antrax	C43.6	Maligny melanóm hornej končatiny vrátane pleca
A31.1	Kožná mykobakteriáza	C43.7	Maligny melanóm dolnej končatiny vrátane bedra
A36.3	Kožná diftéria	C43.8	Maligny melanóm presahujúci viaceré oblasti
A42.2	Cervikofaciálna aktinomykóza	C43.9	Maligny melanóm kože, bližšie neurčený
A43.1	Kožná nokardióza	C44.0	Iný zhubný nádor kože pery
A46	Eryzipeľ[Erysipelas,Ruža]	C44.2	Iný zhubný nádor kože ucha a vonkajšieho zvukovodu
A51.3	Sekundárny syfilis kože a slizníc	C44.3	Iný zhubný nádor kože iných a bliž. neurč. častí tváre
A63.0	Anogenitálne (venerické) bradavice	C44.4	Iný zhubný nádor kože vlasatej časti hlavy a krku
A66.0	Primárna lézia pri frambézii	C44.5	Iný zhubný nádor kože trupu
A66.1	Mnohopočetné papilómy a vlhká plazivá frambézia	C44.6	Zhubný nádor kože hornej končatiny vrátane pleca
A66.2	Iné počiatočné lézie kože pri frambézii	C44.7	Zhubný nádor kože dolnej končatiny vrátane bedra
A66.3	Hyperkeratóza pri frambézii	C44.8	Zhubný nádor kože presahujúci viaceré oblasti
A66.4	Gumy a vredy pri frambézii	C44.9	Zhubný nádor kože, bližšie neurčený
A67.0	Pinta, primárne lézie	C46.0	Kaposiho sarkóm kože
A67.1	Pinta, stredne pokročilé lézie	C46.1	Kaposiho sarkóm mäkkého tkaniva
A67.3	Pinta, zmiešané lézie	C46.7	Kaposiho sarkóm na iných miestach
B00.0	Herpetický ekzém	C46.8	Kaposiho sarkóm viacerých orgánov
B00.9	Herpetická infekcia, bližšie neurčená	C46.9	Kaposiho sarkóm, bližšie neurčený
B02.9	Zoster bez komplikácií	C50.0	Zhubný nádor prsníkovej bradavky a dvorčeka
B07	Vírusové bradavice[Verrucae]	C50.1	Zhubný nádor strednej časti prsníka
B08.1	Kontagiózne bradavice[Molluscum contagiosum]	C50.2	Zhubný nádor horného vnútorného kvadrantu prsníka
B35.0	Tinea barbae a tinea capitis	C50.3	Zhubný nádor dolného vnútorného kvadrantu prsníka
B35.1	Tinea unguium	C50.4	Zhubný nádor horného vonkajšieho kvadrantu prsníka
B35.2	Tinea manuum	C50.5	Zhubný nádor dolného vonkajšieho kvadrantu prsníka
B35.3	Tinea pedis	C50.6	Zhubný nádor axilárnej časti prsníka
B35.4	Tinea corporis	C50.8	Zhubný nádor prsníka presahujúci viaceré oblasti
B35.5	Tinea imbricata	C50.9	Zhubný nádor prsníka, bližšie neurčený
B35.6	Tinea cruris	C79.2	Sekundárny zhubný nádor kože
B35.8	Iná dermatofytóza	C79.81	Sekundárny zhubný nádor prsníka
B35.9	Dermatofytóza, bližšie neurčená	D03.0	Melanóm in situ pery
B36.0	Pityriasis versicolor	D03.2	Melanóm in situ ucha a vonkajšieho zvukovodu
B36.1	Tinea nigra	D03.3	Melanóm in situ iných a bliž. neurč. častí tváre
B36.2	Piedra alba	D03.4	Melanóm in situ vlasatej časti hlavy a krku
B36.3	Piedra nigra	D03.5	Melanóm in situ trupu
B36.8	Iná povrchová mykóza, bližšie určená	D03.6	Melanóm in situ hornej končatiny vrátane pleca
B36.9	Povrchová mykóza, bližšie neurčená	D03.7	Melanóm in situ dolnej končatiny vrátane bedra
B37.2	Kandidóza kože a nechtov	D03.8	Melanóm in situ iných miest
B38.3	Kokcidioidomykóza kože	D03.9	Melanóm in situ, bližšie neurčený
B55.1	Kožná leišmanióza	D04.0	Karcinóm in situ kože pery
B55.2	Leišmanióza kože a slizníc (mukokutánna)	D04.2	Karcinóm in situ kože ucha a vonkajšieho zvukovodu
B65.3	Cerkáriová dermatitída	D04.3	Karcinóm in situ kože iných a bliž. neurč. častí tváre
B85.0	Pedikulóza zapríčinená Pediculus humanus capitis	D04.4	Karcinóm in situ kože vlasatej časti hlavy a krku
B85.1	Pedikulóza zapríčinená Pediculus humanus corporis	D04.5	Karcinóm in situ kože trupu
B85.2	Pedikulóza, bližšie neurčená	D04.6	Karcinóm in situ kože HK vrátane pleca
B85.3	Ftirióza	D04.7	Karcinóm in situ kože DK vrátane bedra
B85.4	Zmiešaná pedikulóza a ftirióza	D04.8	Karcinóm in situ kože na iných miestach
B86	Scabies	D04.9	Karcinóm in situ kože, bližšie neurčený
B87.0	Myiíza kože	D05.0	Karcinóm in situ prsníka, lobulárny
B87.1	Myiíza rany	D05.1	Karcinóm in situ prsníka, intraduktálny
B87.2	Myiíza oka	D05.7	Iný karcinóm in situ prsníka
B87.3	Myiíza nosohltana	D05.9	Karcinóm in situ prsníka, bližšie neurčený
B87.4	Myiíza ucha	D17.0	Nezhubný lipom. nádor kože a podkož. tkan. hlavy, tváre a krku
B87.8	Myiíza na iných miestach	D17.1	Nezhubný lipom. nádor kože a podkož. tkan. trupu
B87.9	Myiíza, bližšie neurčená	D17.2	Nezhubný lipom. nádor kože a podkož. tkan. končatín
B88.0	Iná akarióza	D17.3	Nezhub. lipom. nádor kože a podkož. tkan. na i. bliž. neurč. m.
B88.1	Tungjóza	D17.7	Nezhubný lipomatózný nádor na inom mieste
B88.2	Iné zamorenie článkonožcami	D17.9	Nezhubný lipomatózný nádor, bližšie neurčený
B88.3	Vonkajšia hirudinóza	D18.00	Hemangióm bez bližšieho určenia miesta
B88.9	Zamorenie bližšie neurčenými ektoparazitmi	D18.01	Hemangióm kože a podkožia
C43.0	Maligny melanóm pery	D18.08	Hemangióm na inom mieste
C43.2	Maligny melanóm ucha a vonkajšieho zvukovodu	D22.0	Melanocytový névus pery
C43.3	Maligny melanóm inej a bliž. neurč. častí tváre	D22.2	Melanocytový névus ucha a vonkajšieho zvukovodu

D22.3	Melanocytový névus iných a bliž.neurč.častí tváre	L20.0	Besnierovo prurigo
D22.4	Melanocytový névus vlasovej časti hlavy a krku	L20.8	Iná atopická dermatitída
D22.5	Melanocytový névus trupu	L20.9	Atopická dermatitída,bližšie neurčená
D22.6	Melanocytový névus HK vrátane pleca	L21.0	Seбореja hlavy
D22.7	Melanocytový névus DK vrátane bedra	L21.1	Seboroická dermatitída detského veku
D22.9	Melanocytový névus,bližšie neurčený	L21.8	Iná seboroická dermatitída
D23.0	Iný nezhubný nádor kože pery	L21.9	Seboroická dermatitída,bližšie neurčená
D23.2	Iný nezhubný nádor kože ucha a von.zvukovodu	L22	Plienková dermatitída
D23.3	Iný nezhubný nádor kože iných a bliž.neurč.častí tváre	L23.0	Alergická kontaktná dermatitída zapríčinená kovmi
D23.4	Iný nezhubný nádor kože vlasovej časti hlavy a krku	L23.1	Alergická kontakt.dermatitída zaprič.náplastami
D23.5	Iný nezhubný nádor kože trupu	L23.2	Alergická kontakt.dermatitída zaprič.kozm.pripravkami
D23.6	Iný nezhub.nádor kože HK vrátane pleca	L23.3	Alergická kontakt.dermatitída zaprič.kont.kože s liekmi
D23.7	Iný nezhub.nádor kože DK vrátane bedra	L23.4	Alergická kontakt.dermatitída zaprič.farbivami
D23.9	Iný nezhubný nádor kože,bližšie neurčený	L23.5	Alergická kontakt.dermatitída zaprič.i.chem.lát.
D24	Nezhubný nádor prsníka	L23.6	Alergická kontakt.dermatitída zaprič.kont.kože s potr.
D48.5	Nádor s neurčitým/nezná.m.správ.koža	L23.7	Alergická kontakt.dermatitída zaprič.rastl.okr.rastl.potr.
D48.6	Nádor s neurčitým/nezná.m.správ.prsník	L23.8	Alergická kontakt.dermatitída zaprič.i.agensmi
H02.6	Xantelazma mihalnice	L23.9	Alergická kontakt.dermatitída s neu.prič.
I78.1	Nenádorový névus	L24.0	Kontaktná dermatitída z podrážd.zaprič.čistiacími prostr.
I89.0	Lymfedém,nezatriedený inde	L24.1	Kontaktná dermatitída z podrážd.zaprič.olejmi a tukmi
I89.1	Lymfangitída	L24.2	Kontaktná dermatitída z podrážd.zaprič.rozpúšť.
I97.2	Postmastektomický lymfedém	L24.3	Kontaktná dermatitída z podrážd.zaprič.kozm.pripravkami
L00.0	Synd.obar.kože zaprič.stafylok.s postih.men.ako 30% povrch.t.	L24.4	Kontaktná dermatitída z podrážd.zaprič.kont.liekov s kožou
L00.1	Synd.obarenej kože zaprič.stafylok.s postih.30%p.t.a viac	L24.5	Kontaktná dermatitída z podrážd.zaprič..chem.lát.
L01.0	Kontaktné impetigo akejkol.lok.zaprič.ktorýmkol.organiz.	L24.6	Kontaktná dermatitída z podrážd.zaprič.kont.potravy s kožou
L01.1	Sekundárna impetiginizácia inej choroby kože	L24.7	Kontaktná dermatitída z podrážd.zaprič.rastl.i okr.rastl.potr.
L02.0	Kožný absces,furunkul a karbunkul tváre	L24.8	Kontaktná dermatitída z podrážd.zaprič.i.agensmi
L02.1	Kožný absces,furunkul a karbunkul krku	L24.9	Kontaktná dermatitída z podrážd.s neu.prič.
L02.2	Kožný absces,furunkul a karbunkul trupu	L25.0	Kontaktná dermatitída zaprič.kozm.pripravkami,b.n.
L02.3	Kožný absces,furunkul a karbunkul zadku	L25.1	Kontaktná dermatitída zaprič.kont.liekov s kožou,b.n.
L02.4	Kožný absces,furunkul a karbunkul končatiny	L25.2	Kontaktná dermatitída zaprič.farbivam,b.n.
L02.8	Kožný absces,furunkul a karbunkul na inom mieste	L25.3	Kontaktná dermatitída zaprič.i.chem.lát.,b.n.
L02.9	Kožný absces,furunkul a karbunkul,b.n.	L25.4	Kontaktná dermatitída zaprič.kont.potravy s kožou,b.n.
L03.01	Flegmóna prstov ruky	L25.5	Kontaktná dermatitída zaprič.rastl.okr.rastl.potr.,b.n.
L03.02	Flegmóna prstov nohy	L25.8	Kontaktná dermatitída zaprič.i.gensmi,b.n.
L03.10	Flegmóna hornej končatiny	L25.9	Kontaktná dermatitída bez urč.pričiny,b.n.
L03.11	Flegmóna dolnej končatiny	L26	Exfoliatívna dermatitída
L03.2	Flegmóna tváre	L27.0	Generalizovaná kožná vyrážka,zapr.lieč.a liekmi
L03.3	Flegmóna trupu	L27.1	Lokálna kožná vyrážka zaprič.liečiv.a liekmi
L03.8	Flegmóna na inom mieste	L27.2	Dermatitída zapríčinená požitou potravou
L03.9	Flegmóna,bližšie neurčená	L27.8	Dermatitída zaprič.i.lát.užitou orál.ent./parent.
L05.0	Pilonidálna cysta s abscesom	L27.9	Dermatitída zaprič.bliž.neurč.lát.užitou orál.ent./parent.
L05.9	Pilonidálna cysta bez abscesu	L28.0	Lichen simplex chronicus
L08.0	Pyoderma	L28.1	Prurigo nodularis
L08.1	Erythrasma	L28.2	Iné prurigo
L08.8	Iná lokálna infekcia kože a podkož.tkaniva,b.u.	L29.0	Svrbenie anusu
L08.9	Lokálna infekcia kože a podkož.tkaniva,b.n.	L29.8	Iné svrbenie
L10.0	Pemphigus vulgaris	L29.9	Svrbenie,bližšie neurčené
L10.1	Pemphigus vegetans	L30.0	Numulárna dermatitída
L10.2	Pemphigus foliaceus	L30.1	Dyshidróza(pompholyx)
L10.3	Brazílsky pemfigus [fogo selvagem]	L30.2	Kožná autosenzibilizácia
L10.4	Pemphigus erythematous	L30.3	Infekčná dermatitída(ekzematoidná)
L10.5	Pemfigus, zapríčinený liekom	L30.4	Intertrigo(zaparenina)s erytémom
L10.8	Iný pemfigus	L30.5	Pityriasis alba
L10.9	Pemfigus, bližšie neurčený	L30.8	Iná dermatitída,bližšie určená
L11.0	Získaná folikulová keratóza	L30.9	Dermatitída,bližšie neurčená
L11.1	Prechodná akantolytická dermatóza (Groverova)	L40.0	Psoriasis vulgaris
L11.8	Iná akantolytická dermatóza,bližšie určená	L40.1	Generalizovaná pustulová psoriáza
L11.9	Akantolytická dermatóza,bližšie neurčená	L40.2	Acrodermatitis continua suppurativa
L12.0	Pluzgierový(bulózny)pemfigoid	L40.3	Psoriasis pustulosa palmoplantaris
L12.1	Jazvový pemfigoid	L40.4	Psoriasis guttata
L12.2	Chronická pluzgierová(bulózna)choroba detského veku	L40.8	Iná psoriáza
L12.3	Získaná pluzgierová (bulózna) epidermolýza	L40.9	Psoriáza,bližšie neurčená
L12.8	Iný pemfigoid	L41.0	Pityriasis lichenoides et varioliformis acuta
L12.9	Pemfigoid,bližšie neurčený	L41.1	Pityriasis lichenoides chronica
L13.0	Herpetiformná dermatitída(dermatitis herpetiformis)	L41.2	Lymfomatoidná papulóza
L13.1	Dermatitis pustulosa subcornealis	L41.3	Parapsoriáza malých plakov
L13.8	Iné pluzgierové(bulózne)dermatózy,bližšie určené	L41.4	Parapsoriáza veľkých plakov
L13.9	Pluzgierová (bulózna) dermatóza,bližšie neurčená	L41.5	Parapsoriáza s poikilodermiou
L14	Pluzgierová dermatóza pri choroba zatried.i.	L41.8	Iná parapsoriáza

L41.9	Parapsoriáza, bližšie neurčená	L60.4	Beauve čiary
L42	Pityriasis rosea	L60.5	Syndróm žltých nechťov
L43.0	Hypertrofický lichen ruber planus	L60.8	Iná choroba nechťov
L43.1	Bulózny lichen ruber planus	L60.9	Choroba nechťov, bližšie neurčená
L43.2	Lichenoidná reakcia na lieky	L62.0	Nechty tvaru hod. sklička pri pachydermoperiostóze
L43.3	Subakútny (aktívny) lichen ruber planus	L62.8	Choroba nechťov pri inej chorobe zatriedenej inde
L43.8	Iný lichen ruber planus	L63.0	Alopecia (capitis) totalis
L43.9	Lichen ruber planus, bližšie neurčený	L63.1	Alopecia universalis
L44.0	Pityriasis rubra pilaris	L63.2	Ophiasis
L44.1	Lichen nitidus	L63.8	Iná alopecia areata
L44.2	Lichen striatus	L63.9	Alopecia areata, bližšie neurčená
L44.3	Lichen ruber moniliformis	L64.0	Androgénna alopecia, apríčinená liekmi
L44.4	Detská papulárna akrodermatitída (Giannotti-Crosti synd.)	L64.8	Iná androgénna alopecia
L44.8	Iná papuloskvamózna choroba kože, bližšie určená	L64.9	Androgénna alopecia, bližšie neurčená
L44.9	Papuloskvamózna choroba kože, bližšie neurčená	L65.0	Telogénne efluvium
L45	Papuloskvamózna choroba kože pri chor.z.i.	L65.1	Anagénne efluvium
L50.0	Alergická žihľavka	L65.2	Alopecia mucinosa
L50.1	Idiopatická žihľavka	L65.8	Iná nejazvová strata vlasov, bližšie určená
L50.2	Žihľavka zapríčinená chladom alebo teplom	L65.9	Nejzvová strata vlasov, bližšie neurčená
L50.3	Dermografická žihľavka [urticaria factitia]	L66.0	Pseudopelade Brocq
L50.4	Vibračná žihľavka	L66.1	Lichen planopilaris
L50.5	Cholínergická žihľavka	L66.2	Folliculitis decalvans
L50.6	Kontaktná žihľavka	L66.3	Perifolliculitis capitis abscedens
L50.8	Iná žihľavka	L66.4	Folliculitis ulerythematososa reticulata
L50.9	Žihľavka, bližšie neurčená	L66.8	Iná jazvová alopecia
L51.0	Napluzgierový multiformný erytém	L66.9	Jazvová alopecia, bližšie neurčená
L51.1	Pluzgierový multiformný erytém	L67.0	Trichorrhexis nodosa
L51.20	Toxická nekrolýza epidermy s postih.men.ako 30%povrchu t.	L67.1	Zmeny farby vlasov
L51.21	Toxická nekrolýza epidermy s postih.30%povrch.tela a viac	L67.8	Iná abnormalita farby vlasov a vlasového kmeňa
L51.8	Iný multiformný erytém	L67.9	Abnor.farby vlasov a vlasového kmeňa, b.n.
L51.9	Multiformný erytém, bližšie neurčený	L68.0	Hirzutismus
L52	Erythema nodosum	L68.1	Získaná lanugová hypertrichóza
L53.0	Toxický erytém	L68.2	Lokálna hypertrichóza
L53.1	Erythema annulare centrifugum	L68.3	Polytrichia
L53.2	Erythema marginatum	L68.8	Iná hypertrichóza
L53.3	Iný chronický obrazcový erytém	L68.9	Hypertrichóza, bližšie neurčená
L53.8	Iná erytémová choroba, bližšie určená	L70.0	Acne vulgaris
L53.9	Erytémová choroba, bližšie neurčená	L70.1	Acne conglobata
L54.0	Erythema marginatum pri akútnej reumatickej horúčke	L70.2	Acne varioliformis
L54.8	Erytém pri iných chorobách zatriedenej inde	L70.3	Acne tropica
L55.0	Akútna solárna dermatitída 1.stupňa	L70.4	Acne infantilis
L55.1	Akútna solárna dermatitída 2.stupňa	L70.5	Acne excoriee des jeunes filles
L55.2	Akútna solárna dermatitída 3.stupňa	L70.8	Iné akné
L55.8	Iná akútna solárna dermatitída	L70.9	Akné, bližšie neurčené
L55.9	Akútna solárna dermatitída, bližšie neurčená	L71.0	Periorálna dermatitída
L56.0	Fototoxická lieková reakcia	L71.1	Rhinophyma
L56.1	Fotoalergická lieková reakcia	L71.8	Iná rosacea
L56.2	Fotokontaktná dermatitída	L71.9	Rosacea, bližšie neurčená
L56.3	Solárna žihľavka	L72.0	Epidermová cysta
L56.4	Polymorfná svetelná dermatóza	L72.1	Trichilémová cysta
L56.8	Iná akútna zmena kože, zapríč.ultrafialovým žiarením, b.u.	L72.2	Steatocystoma multiplex
L56.9	Akútna zmena kože, zapríč.ultrafialovým žiarením, b.n.	L72.8	Iná folikulová cysta kože a podkožného tkaniva
L57.0	Aktinická keratóza	L72.9	Folikulová cysta kože a podkož.tkan., b.n.
L57.1	Aktinický retikuloid	L73.0	Acne keloid [folliculitis sclerotisans nuchae]
L57.2	Cutis rhomboidalis nuchae	L73.1	Pseudofolliculitis barbae
L57.3	Poikiloderma [Civatte]	L73.2	Hidradenitis suppurativa
L57.4	Cutis laxa senilis	L73.8	Iná choroba vlasových folikulov, bližšie určená
L57.5	Aktinický granulóm	L73.9	Choroba vlasových folikulov, bližšie neurčená
L57.8	Iné kožné zme.zapr.chron.vystavením účinku neion.žiar.	L74.0	Miliaria rubra
L57.9	Kožné zme.zapr.chron.vystavením účinku neion.žiar., b.n.	L74.1	Miliaria crystallina
L58.0	Akútna rádiodermatitída	L74.2	Miliaria profunda
L58.1	Chronická rádiodermatitída	L74.3	Miliaria, bližšie neurčená
L58.9	Rádiodermatitída, bližšie neurčená	L74.4	Anhidróza
L59.0	Erytém a dermatitída zapríč.ohňom	L74.8	Iná choroba ekkrinných potných žliaz
L59.8	Iné poškodenia kože a podkož.tkaniva zapríč.žiarením, b.u.	L74.9	Choroba ekkrinných potných žliaz, bližšie neurčená
L59.9	Poškodenie kože a podkož.tkaniva zapríč.žiarením, b.n.	L75.0	Brómhidróza
L60.0	Zarastajúci necht	L75.1	Chrómhidróza
L60.1	Onycholýza	L75.2	Apokrinná miliaria
L60.2	Onychogryfóza	L75.8	Iné choroby apokrinných potných žliaz
L60.3	Dystrofia nechťov	L75.9	Choroba apokrinných potných žliaz, bližšie neurčená

L80	Vitiligo	L89.94	Dekubitus, stupeň bližšie neurčený: Krížová oblasť
L81.0	Pozápalová hyperpigmentácia	L89.95	Dekubitus, stupeň bližšie neurčený: Sedacia oblasť
L81.1	Chloazma	L89.96	Dekubitus, stupeň bližšie neurčený: Trochanter
L81.2	Pehy	L89.97	Dekubitus, stupeň bližšie neurčený: Päta
L81.3	Škvrny farby bielej kávy[café au lait]	L89.98	Dekubitus, stupeň bližšie neurčený: Iná oblasť DK
L81.4	Iná melanínová hyperpigmentácia	L89.99	Dekubitus, stupeň bližšie neurčený: Bliž. neurč. miesto
L81.5	Leukoderma, nezatriedená inde	L90.0	Lichen sclerosus et atrophicus
L81.6	Iná porucha zo zníženej tvorby melanínu	L90.1	Anetodermia, Schweningerov-Buzziho typ
L81.7	Pigmentová purpura	L90.2	Anetodermia, Jadassohnov-Pellizzariho typ
L81.8	Iné poruchy pigmentácie, bližšie určené	L90.3	Idiopatická atrophodermia, Pasiniho-Pieriniho typ
L81.9	Porucha pigmentácie, bližšie neurčená	L90.4	Acrodermatitis chronica atrophicans
L82	Seboroická keratóza	L90.5	Jazvové stavy a fibróza kože
L83	Acanthosis nigricans	L90.6	Striae cutis atrophicae
L84	Kurie oko a mozol'	L90.8	Iná atrofická choroba kože
L85.0	Získaná ichthyóza	L90.9	Atrofická choroba kože, bližšie neurčená
L85.1	Získaná keratóza (keratoderma) dlaní a chodidiel	L91.0	Hypertrofická jazva (keloid)
L85.2	Keratosis punctata dlaní a chodidiel	L91.8	Iná hypertrofická choroba kože
L85.3	Xerosis cutis	L91.9	Hypertrofická choroba kože, bližšie neurčená
L85.8	Iné zhrubnutie epidermy, bližšie určené	L92.0	Granuloma annulare
L85.9	Zhrubnutie epidermy, bližšie neurčené	L92.1	Necrobiosis lipoidica, nezatriedená inde
L86	Keratoderma pri chorobách zatriedených inde	L92.2	Granuloma faciale (eozinofilný granulóm kože)
L87.0	Folikulová a parafolikulová keratóza prenikajúca do kože	L92.3	Kožný a podkožný granulóm okolo cudzích telies
L87.2	Elastosis perforans serpiginosa	L92.8	Iná granulomatózna choroba kože a podkož. tkaniva
L87.8	Iné poruchy transepidermálnej eliminácie	L92.9	Granulomatózna choroba kože a podkož. tkaniva, b.n.
L87.9	Choroba transepidermálnej eliminácie, b.n.	L93.0	Diskoidný lupus erythematosus
L88	Pyoderma gangrenosum	L93.1	Subakútny kožný lupus erythematosus
L89.00	Dekubitus 1. stupňa: Hlava	L93.2	Iný lokálny lupus erythematosus
L89.01	Dekubitus 1. stupňa: Horná končatina	L94.0	Sclerodermia circumscripta[Morphaea]
L89.02	Dekubitus 1. stupňa: Třířový výbežok	L94.1	Lineárna a pásovitá sklerodermia
L89.03	Dekubitus 1. stupňa: Lopata bedrovej kosti	L94.2	Kalcinóza kože
L89.04	Dekubitus 1. stupňa: Krížová oblasť	L94.3	Sklerodaktýlia
L89.05	Dekubitus 1. stupňa: Sedacia oblasť	L94.5	Poikiloderma vasculare atrophicans
L89.06	Dekubitus 1. stupňa: Trochanter	L94.8	Iné lokalizované choroby spojivov. tkaniva ,b.u.
L89.07	Dekubitus 1. stupňa: Päta	L94.9	Lokalizovaná choroba spojivov. tkaniva, b.n.
L89.08	Dekubitus 1. stupňa: Iná oblasť dolnej končatiny	L95.0	Livedoidná vaskulitída
L89.09	Dekubitus 1. stupňa: Bližšie neurčené miesto	L95.1	Erythema elevatum et diutinum
L89.10	Dekubitus 2. stupňa: Hlava	L95.8	Iná vaskulitída ohraničená na kožu
L89.11	Dekubitus 2. stupňa: Horná končatina	L95.9	Vaskulitída ohraničená na kožu, bližšie neurčená
L89.12	Dekubitus 2. stupňa: Třířový výbežok	L97	Vred predkolenia, nezatriedený inde
L89.13	Dekubitus 2. stupňa: Lopata bedrovej kosti	L98.0	Pyogénny(hnisový)granulóm
L89.14	Dekubitus 2. stupňa: Krížová oblasť	L98.1	Dermatitis factitia(artefacta)
L89.15	Dekubitus 2. stupňa: Sedacia oblasť	L98.2	Febrilná neutrofilná dermatóza(Sweetov syndróm)
L89.16	Dekubitus 2. stupňa: Trochanter	L98.3	Eozinofilná celulitída(Wellsov syndróm)
L89.17	Dekubitus 2. stupňa: Päta	L98.4	Chronický vred kože, nezatriedený inde
L89.18	Dekubitus 2. stupňa: Iná oblasť dolnej končatiny	L98.5	Mucinóza kože
L89.19	Dekubitus 2. stupňa: Bližšie neurčené miesto	L98.6	Iné infiltratívne choroby kože a podkožného tkaniva
L89.20	Dekubitus 3. stupňa: Hlava	L98.8	Iná choroba kože a podkožného tkaniva, b.u.
L89.21	Dekubitus 3. stupňa: Horná končatina	L98.9	Choroba kože a podkožného tkaniva, bližšie neurčená
L89.22	Dekubitus 3. stupňa: Třířový výbežok	L99.0	Amyloidóza kože (E85.-†)
L89.23	Dekubitus 3. stupňa: Lopata bedrovej kosti	L99.11	Postih. kože pri akút. chor. štepu proti hostit. GvHD: 1. štád.
L89.24	Dekubitus 3. stupňa: Krížová oblasť	L99.12	Postih. kože pri akút. chor. štepu proti hostit. GvHD: 2. štád.
L89.25	Dekubitus 3. stupňa: Sedacia oblasť	L99.13	Postih. kože pri akút. chor. štepu proti hostit. GvHD: 3. štád.
L89.26	Dekubitus 3. stupňa: Trochanter	L99.14	Postih. kože pri akút. chor. štepu proti hostit. GvHD: 4. štád.
L89.27	Dekubitus 3. stupňa: Päta	L99.8	Iná choroba kože a podkožného tkaniva pri chor. zatried. i, b.u.
L89.28	Dekubitus 3. stupňa: Iná oblasť dolnej končatiny	M35.6	Recid. panikulitída
L89.29	Dekubitus 3. stupňa: Bližšie neurčené miesto	M54.00	Panikulitída krku a chrbta na viacerých miestach
L89.30	Dekubitus 4. stupňa: Hlava	M54.01	Panikulitída krku a chrbta v okcip.-atl.-axiál. obl.
L89.31	Dekubitus 4. stupňa: Horná končatina	M54.02	Panikulitída krku a chrbta v krčnej oblasti
L89.32	Dekubitus 4. stupňa: Třířový výbežok	M79.30	Panikulitída, bliž. neurč. na na viac m.
L89.33	Dekubitus 4. stupňa: Lopata bedrovej kosti	M79.31	Panikulitída, bliž. neurč. v obl. pleca
L89.34	Dekubitus 4. stupňa: Krížová oblasť	M79.32	Panikulitída, bliž. neurč. v obl. nadlaktia
L89.35	Dekubitus 4. stupňa: Sedacia oblasť	M79.33	Panikulitída, bliž. neurč. v obl. predlak.
L89.36	Dekubitus 4. stupňa: Trochanter	M79.34	Panikulitída, bliž. neurč. v obl. ruky
L89.37	Dekubitus 4. stupňa: Päta	M79.35	Panikulitída, bliž. neurč. panv. obl. a stehna
L89.38	Dekubitus 4. stupňa: Iná oblasť dolnej končatiny	M79.36	Panikulitída, bliž. neurč. v obl. predkol.
L89.39	Dekubitus 4. stupňa: Bližšie neurčené miesto	M79.37	Panikulitída, bliž. neurč. v obl. čl. a nohy
L89.90	Dekubitus, stupeň bližšie neurčený: Hlava	M79.38	Panikulitída, bliž. neurč. na i. mieste
L89.91	Dekubitus, stupeň bližšie neurčený: Horná končatina	M79.39	Panikulitída, bliž. neurč. miesto bliž. neurč.
L89.92	Dekubitus, stupeň bližšie neurčený: Třířový výbežok	N60.0	Solitárna cysta prsníka
L89.93	Dekubitus, stup. bliž. neurč.: Lopata bedrovej kosti	N60.1	Difúzna cystická mastopatia

N60.2	Fibroadenóza prsníka	R61.1	Generalizovaná hyperhidróza
N60.3	Fibroskleróza prsníka	R61.9	Hyperhidróza, bližšie neurčená
N60.4	Rozšírenie mliekovodu prsníka	R92	Abnorm.nález pri diag.zobrazení prsníka
N60.8	Iná benigná dysplázia prsníka	S00.00	Povrch.poranenie vlasatej kože hlavy:druh poran.blíž.neurč.
N60.9	Benigna dysplázia prsníka, bližšie neurčená	S00.01	Povrchové poranenie vlasatej kože hlavy: odrenina
N61	Zápalová choroba prsníka	S00.02	Povrch.poranenie vlas.kože hlavy:tvorba pľuzgierov
N62	Hypertrofia prsníka	S00.03	Povrch.poranen.vlas.kože hlavy:uštip.hmyz.,vpich (nejedovatý)
N63	Hrčka v prsníku, bližšie neurčená	S00.04	Povrch.poranenie vlas.kože hlavy:povrch.cudzí telesá
N64.0	Fisúra a fistula bradavky	S00.05	Povrchové poranenie vlasatej kože hlavy:pomliaždenie
N64.1	Tuková nekróza prsníka	S00.08	Povrchové poranenie vlasatej kože hlavy: iné
N64.2	Atrofia prsníka	S00.30	Povrchové poranenie nosa:druh poranenia bližšie neurčený
N64.3	Galaktorea bez súvislosti s pôrodom	S00.31	Povrchové poranenie nosa: odrenina
N64.4	Mastodýnia	S00.32	Povrchové poranenie nosa:tvorba pľuzgierov(netermických)
N64.5	Iné objektívne a subjektívne príznaky v prsníku	S00.33	Povrch.poranenie nosa:uštipnutie hmyzom, vpich(nejedovatý)
N64.8	Iná choroba prsníka, bližšie určená	S00.34	Povrchové poranenie nosa:povrchové cudzie telesá(úlomky)
N64.9	Choroba prsníka, bližšie neurčená	S00.35	Povrchové poranenie nosa: pomliaždenie
N80.6	Endometrióza v kožnej jazve	S00.38	Povrchové poranenie nosa: iné
P83.1	Novorodenecký toxický erytém	S00.40	Povrchové poranenie ucha:druh poranenia bližšie neurčený
P83.4	Zdurení prsných žliaz u novorodenca	S00.41	Povrchové poranenie ucha: odrenina
P83.6	Pupkový polyp u novorodenca	S00.42	Povrchové poranenie ucha:tvorba pľuzgierov(netermických)
P83.8	Iná choroba kože špecifická pre plod a novorod.,b.u.	S00.43	Povrch.poranenie ucha:uštipnutie hmyzom, vpich (nejedovatý)
P83.9	Porucha kože špecifická pre plod a novorod.,b.n.	S00.44	Povrchové poranenie ucha:povrchové cudzie telesá(úlomky)
Q18.3	Kožná riasa šije [Pterygium colli]	S00.45	Povrchové poranenie ucha: pomliaždenie
Q18.9	Vrodená chyba tváre a krku, bližšie neurčená	S00.48	Povrchové poranenie ucha: iné
Q80.0	Ichthyosis vulgaris	S00.50	Povrchové poranenie pery a ústnej dutiny:druh poran.bl.neurč.
Q80.1	Ichtyóza viazaná na chromozóm X	S00.51	Povrchové poranenie pery a ústnej dutiny: odrenina
Q80.2	Lamelárna ichtyóza	S00.52	Povrchové poranenie pery a úst.dutiny:tvorba pľuzg.(neterm.)
Q80.3	Vrodená bulózne ichtyoziformná erythrodermia	S00.53	Povrch.poranenie pery,ústnej dutiny:uštip.hmyz.,vpich
Q80.4	Ichthyosis congenita gravis [Harlekinfetus]	S00.54	Povrch.poranenie pery,úst.dutiny:povrch.cudzí telesá(úlomky)
Q80.8	Iná vrodená ichtyóza	S00.55	Povrchové poranenie pery a ústnej dutiny:pomliaždenie
Q80.9	Vrodená ichtyóza, bližšie neurčená	S00.58	Povrchové poranenie pery a ústnej dutiny: iné
Q81.0	Jednoduchá bulózna epidermolýza	S00.7	Viaceré povrchové poranenia hlavy
Q81.1	Letálna bulózna epidermolýza	S00.80	Povrchové poranenie inej časti hlavy:druh poranenia bl.neurč.
Q81.2	Dystrofická bulózna epidermolýza	S00.81	Povrchové poranenie inej časti hlavy: odrenina
Q81.8	Iná bulózna epidermolýza	S00.82	Povrch.poranenie inej časti hlavy:tvorba pľuzg.(netermických)
Q81.9	Bulózna epidermolýza, bližšie neurčená	S00.83	Povrch.poranenie inej časti hlavy:uštip.hmyz, vpich
Q82.0	Dedičný lymfedém	S00.84	Povrch.poranenie inej časti hlavy:povrch.cudzí telesá
Q82.1	Xeroderma pigmentosum	S00.85	Povrchové poranenie inej časti hlavy: pomliaždenie
Q82.2	Mastocytóza	S00.88	Povrchové poranenie inej časti hlavy: iné
Q82.3	Incontinentia pigmenti	S00.90	Povrchové poranenie hlavy bl.neurč.časti:druh poranenia b.n.
Q82.4	Ektodermálna dysplázia (anhidrotická)	S00.91	Povrchové poranenie hlavy bl.neurč.časti:odrenina
Q82.5	Vrodený nenádorový névus	S00.92	Povrch.poranenie hlavy bl.neurč.časti:tvorba pľuzg.(neterm.)
Q82.8	Iná vrodená chyba kože, bližšie určená	S00.93	Povrch.poranenie hlavy bliž.neurč.časti:uštip.hmyz, vpich
Q82.9	Vrodená chyba kože, bližšie neurčená	S00.94	Povrch.poranen.hlavy bliž.neurč.časti:povrch.cudz.telesá
Q83.0	Vrodené chýbanie prsníka s chýbajúcou bradavkou	S00.95	Povrchové poranenie hlavy bliž.neurč.časti:pomliaždenie
Q83.1	Pridavný prsník	S00.98	Povrchové poranenie hlavy bližšie neurčenej časti:iné
Q83.2	Chýbajúca bradavka	S10.0	Pomliaždenie hrdla
Q83.3	Pridavná bradavka	S10.10	Iné a bl.neurč.povrch.poranenie hrdla:druh poranenia bl.neurč.
Q83.8	Iná vrodená chyba prsníka	S10.11	Iné a bl.neurč.povrch.poranenie hrdla:odrenina
Q83.9	Vrodená chyba prsníka, bližšie neurčená	S10.12	Iné a bl.neurč.povrch.poranenie hrdla:tvorba pľuzg.(neterm.)
Q84.0	Vrodená alopecie	S10.13	Iné a bl.neurč.povrch.poranenie hrdla:uštip.hmyz, vpich(nejed.)
Q84.1	Vrod.morfologické zmeny vlasov,n.i.	S10.14	Iné a bl.neurč.povrch.poranen.hrdla:povrch.cudz.telesá(úlomky)
Q84.2	Iná vrodená chyba vlasov	S10.18	Iné a bl.neurč.povrch.poranenie hrdla:iné
Q84.3	Anonychia	S10.7	Viaceré povrchové poranenia krku
Q84.4	Vrodená leukonychia	S10.80	Povrch.poran.i.č.krku:druh poran.b.,n.
Q84.5	Zväčšené a hypertrofické nechty	S10.81	Povrchové poranenie inej časti krku: odrenina
Q84.6	Iná vrodená chyba nechťov	S10.82	Povrch.poranenie inej časti krku:tvorba pľuzg.(netermických)
Q84.8	Iná vrod.chyba spoločnej (kožnej) pokrývky, b.u.	S10.83	Povrch.poranenie iných častí krku:uštip.hmyz, vpich(nejedovatý)
Q84.9	Vrodená chyba spoločnej (kožnej) pokrývky, b.n.	S10.84	Povrch.poranenie iných častí krku:povrch.cudz.teleso(črepina)
R21	Raš a iné nešpecifické kožné vyrážky	S10.85	Povrchové poranenie inej časti krku: pomliaždenie
R22.0	Lokalizované zdureníe, útvar, hrča na hlave	S10.88	Povrchové poranenie inej časti krku: iné
R22.1	Lokalizované zdureníe, útvar, hrča na krku	S10.90	Povrch.poranenie krku,bl.neurč.časť:druh poranenia bl.neurč.
R22.2	Lokalizované zdureníe, útvar, hrča na trupe	S10.91	Povrchové poranenie krku, bližšie neurčená časť:odrenina
R22.3	Lokalizov.zdureníe, útvar, hrča na HK	S10.92	Povrchové poranenie krku, bl.neurč.časť:tvorba pľuzg.(neterm.)
R22.4	Lokalizov.zdureníe, útvar, hrča na DK	S10.93	Povrch.poranenie krku,bl.neurč.časť:uštip.hmyz, vpich(nejed.)
R22.7	Lokalizov.zdureníe, útvar, hrča na viac.m.	S10.94	Povrch.poranenie krku,bl.neurč.časť:povrch.cudz.telesá(úlomky)
R22.9	Lokalizov.zdureníe, útvar, hrča, b.n.	S10.95	Povrch.poranenie krku, bližšie neurčená časť:pomliaždenie
R23.4	Zmeny štruktúry kože	S10.98	Povrchové poranenie krku, bližšie neurčená časť:iné
R23.8	Iné a bližšie neurčené zmeny kože	S20.0	Pomliaždenie prsníka
R61.0	Lokalizovaná hyperhidróza	S20.10	Iné a bl.neurč.povrch.poranenia prsníka:druh poranen.bl.neurč.

S20.11	Iné a bl.neurč.povrch.poranenia prsníka:odrenina	S70.0	Pomliaždenie bedra
S20.12	Iné a bl.neurč.povrch.poranenia prsníka:tvorba pľuzg.(neterm.)	S70.1	Pomliaždenie stehna
S20.13	Iné a b.n.povrch.poranenia prsníka:uštip.hmyz, vpich(nejed.)	S70.7	Viaceré povrchové poranenia bedra a stehna
S20.14	Iné a b.n.povrch.poranenia prsníka:povrch.cudz.telesá(úlomky)	S70.81	Iné povrchové poranenia bedra a stehna: odrenina
S20.18	Iné a bližšie neurčené povrchové poranenia prsníka:iné	S70.82	Iné povrch.poran.bedra a stehna:tvor.pľuzg.(neterm.)
S20.2	Pomliaždenie hrudníka	S70.83	Iné povrch.poran.bedra a stehna:ušť.hmyz./vpich (nejed.)
S20.30	Iné povrch.poranenie prednej steny hrud.:druh poranenia b.n.	S70.84	Iné povrch.poran.bedra a stehna:povrch.cudz.teleso(črepina)
S20.31	Iné povrch.poranenie pred.steny hrud.:odrenina	S70.88	Iné povrchové poranenia bedra a stehna: iné
S20.32	Iné povrch.poranenie pred.steny hrud.:tvor.pľuzg.(neterm.)	S70.9	Povrchové poranenie bedra a stehna,b.n.
S20.33	Iné povrch.poranenie pred.steny hrud.:ušťip.hmyz, vpich(nejed.)	S80.0	Pomliaždenie kolena
S20.34	Iné povrch.poranenie pred.steny hrud.:povr.cudz.telesá(úlomky)	S80.1	Pomliaždenie iných a bliž.neurč.častí predkol.
S20.38	Iné povrchové poranenie prednej steny hrudníka: iné	S80.7	Viaceré povrchové poranenia predkolenia
S20.40	Iné povrch.poranenie zad.steny hrud.:druh poranenia bl.neurč.	S80.81	Iné povrchové poranenie predkolenia: odrenina
S20.41	Iné povrch.poranenie zad.steny hrud.:odrenina	S80.82	Iné povrch.poran.predkol.:tvorba pľuzg.(neterm.)
S20.42	Iné povrch.poranenie zad.steny hrud.:tvorba pľuzg.(neterm.)	S80.83	Iné povrch.poran.predkol.:ušť.hmyz./vpich (nejed.)
S20.43	Iné povrch.poranenie zad.steny hrud.:ušťip.hmyz, vpich(nejed.)	S80.84	Iné povrch.poran.predkol.:povrch.cudz.teleso (úlomok)
S20.44	Iné povrch.poranenie zad.steny hrud.:povr.cudz.telesá(úlomky)	S80.88	Iné povrchové poranenie predkolenia: iné
S20.48	Iné povrchové poranenie zadnej steny hrudníka: iné	S80.9	Povrchové poranenie predkolenia, bližšie neurčené
S20.7	Viaceré povrchové poranenia hrudníka	S90.0	Pomliaždenie členka
S20.80	Povrch.poranenie i.a bliž.neurč.časti hrud.:druh poran.,b.n.	S90.1	Pomliaž.prsta (prstov) nohy bez poškod. nechta
S20.81	Povrch.poranenie i.a bliž.neurč.časti hrud.:odrenina	S90.2	Pomliaž.prsta (prstov) nohy s poškod.nechta
S20.82	Povrch.poran. i.a bliž.neurč.časti hrud.:tvor.pľuzg.(neterm.)	S90.3	Pomliaždenie iných a bližšie neurčených častí nohy
S20.83	Povrch.poran.i.a bliž.neurč.čas.hrud.:ušť.hmyz./vpich (nejed.)	S90.7	Viaceré povrchové poranenia členka a nohy
S20.84	Povrch.poran.i.a bliž.neu.čas.hrud.:povrch.cudz.teleso(úlom.)	S90.81	Iné povrchové poranenie členka a nohy: odrenina
S20.85	Povrch.poranenie i.a bliž.neurč.časti hrud.:pomliaždenie	S90.82	Iné povrch.poran.čl.a nohy:tvor.pľuzg.(neterm.)
S20.88	Povrch.poranenie i.a bliž.neurč.časti hrud.:iné	S90.83	Iné povrch.poran.čl.a nohy:ušť.hmyz./vpich (nejed.)
S30.0	Pomliaždenie driekovokřížovej oblasti a panvy	S90.84	Iné povrch.poran.čl.a nohy:povrch.cudz.teleso (úlomok)
S30.1	Pomliaždenie brušnej steny	S90.88	Iné povrchové poranenie členka a nohy: iné
S30.7	Viaceré povrchové poranenia brucha,drieku a panvy	S90.9	Povrchové poranenie členka a nohy, bližšie neurčené
S30.80	Iné povrch.poranenia brucha,driek a panvy:druh poran.bl.neurč.	T00.0	Povrchové poranenie postihujúce hlavu aj krk
S30.81	Iné povrch.poranenia brucha,drieku a panvy:odrenina	T00.1	Povrchové poran.post.hrud.a bruch.,hrud.a drie./hrud.a panv.
S30.82	Iné povrch.poranenia brucha,drieku,panvy:tvorba pľuzg.(neterm.)	T00.2	Povrchové poran.postih.viac.obl.HK
S30.83	Iné povrch.poran.brucha,drieku,panvy:ušťip.hmyz, vpich(nejed.)	T00.3	Povrchové poran.postih.viac.obl.DK
S30.84	Iné povrch.poran.brucha,driek a panv.:povrch.cudz.tel.(úlomky)	T00.6	Povrchové poran.postih.viac.obl.HK a viac.obl.DK
S30.85	Iné povrchové poranenia brucha,drieku a panvy:pomliaždenie	T00.8	Povrchové poran.postih.i.komb.obl.tela
S30.88	Iné povrchové poranenie brucha,drieku a panvy: iné	T00.9	Viaceré povrchové poranenia,bližšie neurčené
S30.90	Povrch.poranenie b.n.časti brucha,drieku,panvy:druh poran.b.n.	T09.00	Povrch.poran.trupu v bliž.neurč.úrovni,druh poran.b.n.
S30.91	Povrch.poranenie b.n.časti brucha,drieku a panvy:odrenina	T09.01	Povrch.poran.trupu v bliž.neurč.úrovni: odrenina
S30.92	Povrch.poranen.b.n.č.brucha,drieku,panvy:tvor.pľuzg.(neterm.)	T09.02	Povrch.poran.trupu v bliž.neurč.úrovni:tvor.pľuzg.(neterm.)
S30.93	Povrch.por.b.n.č.brucha,drieku,panvy:ušťip.hmyz, vpich(nejed.)	T09.03	Povrch.poran.trupu v bliž.n.úrovni:ušť.hmyz./vpich (nejed.)
S30.94	Povrch.poranen.b.n.č.brucha,driek,panvy:povr.cudz.tel.(úlomky)	T09.04	Povrch.poran.trupu v bliž.n.úrovni:povrch.cudz.teleso (úlomok)
S30.95	Povrch.poranenie b.n.č.brucha,drieku a panvy:pomliaždenie	T09.05	Povrch.poran.trupu v bliž.neurč.úrovni:pomliaž.
S30.98	Povrch.poranenie b.n.č.brucha,drieku a panvy:iné	T09.08	Povrch.poran.trupu v bliž.neurč.úrovni:iné
S40.0	Pomliaždenie pleca a ramena	T11.00	Povrch.poran.HK v bliž.neurč.úrovni,druh poran.b.n.
S40.7	Viaceré povrchové poranenia pleca a ramena	T11.01	Povrch.poran.HK v bliž.neurč.úrovni:odrenina
S40.81	Iné povrchové poranenia pleca a ramena: odrenina	T11.02	Povrch.poran.HK v bliž.neurč.úrovni:tvor.pľuzg.(neterm.)
S40.82	Iné povrchové poranenia pleca a ramena:tvorba pľuzg.(neterm.)	T11.03	Povrch.poran.HK v bliž.neurč.úrovni:ušť.hmyz./vpich (nejed.)
S40.83	Iné povrch.poranenia pleca a ramena:ušťip.hmyz, vpich(nejed.)	T11.04	Povrch.poran.HK v bliž.neurč.úrovni:povrch.cudz.teleso(úlomok)
S40.84	Iné povrch.poranenia pleca a ramena:povrch.cudz.tel.(úlomky)	T11.05	Povrch.poran.HK v bliž.neurč.úrovni:pomliaž.
S40.88	Iné povrchové poranenia pleca a ramena:iné	T11.08	Povrch.poran.HK v bliž.neurč.úrovni:iné
S40.9	Povrchové poranenie pleca a ramena,bližšie neurčené	T13.00	Povrch.poran.DK,v bl.neurč.úrovni,druh poranenia bl.neurč.
S50.0	Pomliaždenie lakťa	T13.01	Povrch.poran.DK,v bliž.neurč.úrovni:odrenina
S50.1	Pomliaždenie iných a bliž.neurč.častí predlaktia	T13.02	Povrch.poran.DK,v bliž.neurč.úrovni:tvor.pľuzg.(neterm.)
S50.7	Viaceré povrchové poranenia predlaktia	T13.03	Povrch.poran.DK,v bliž.neurč.úrovni:ušť.hmyz./vpich(nejed.)
S50.81	Iné povrchové poranenie predlaktia: odrenina	T13.04	Povrch.poran.DK,v bliž.neurč.úrovni:povrch.cudz.teleso(úlomok)
S50.82	Iné povrch.poranenie predlaktia:tvorba pľuzg.(neterm.)	T13.05	Povrch.poran.DK,v bliž.neurč.úrovni.:pomliaž.
S50.83	Iné povrch.poranenie predlaktia:ušťip.hmyz, vpich(nejed.)	T13.08	Povrch.poran.DK,v bliž.neurč.úrovni:iné
S50.84	Iné povrch.poran.predlak.:povrch.cudz.teleso(úlomky)	T14.00	Povrch.poran.oblasť bliž.neurč.tela,druh poran.b.n.
S50.88	Iné povrch.poran.predlak.ostatné povrch.poran.lakťa	T14.01	Povrch.poran.oblasť bliž.neurč.tela:odrenina
S50.9	Povrchové poranenie predlaktia,bližšie neurčené	T14.02	Povrch.poran.oblasť bliž.neurč.tela:tvor.pľuzg.(neterm.)
S60.0	Pomliaž.prsta (prstov)ruky bez poškod.nechta	T14.03	Povrch.poran.oblasť bliž.neurč.tela:ušť.hmyz./vpich (nejed.)
S60.1	Pomliaž.prsta (prstov)ruky s poškod.nechta	T14.04	Povrch.poran.oblasť bliž.n.tela:povrch.cudz.teleso (úlomok)
S60.2	Pomliaždenie iných častí zápästia a ruky	T14.05	Povrch.poran.oblasť bliž.neurč.tela:pomliaž.
S60.7	Viaceré povrchové poranenia zápästia a ruky	T14.08	Povrch.poran.oblasť bliž.neurč.telaa:iné
S60.81	Iné povrchové poranenia zápästia a ruky: odrenina	T85.4	Mechanická komplik.zapríč.prot./impl.prsníka
S60.82	Iné povrch.poran.zápäs.a ruky:tvor.pľuzg.(neterm.)	T85.82	Kapsulová fibróza prsníka,zapr.prot./impl.prsníka
S60.83	Iné povrch.poran.zápäs.a ruky:ušť.hmyz./vpich (nejed.)	T90.0	Neskoré následky povrchového poranenia hlavy
S60.84	Iné povrch.poran.zápäs.a ruky:povrch.cudz.telesá (úlomky)	T90.1	Neskoré následky otvorenej rany hlavy
S60.88	Iné povrchové poranenia zápästia a ruky: iné	T91.0	Neskoré násl.povrch.ho poran.a otvor.rany krku a trupu
S60.9	Povrchové poranenie zápäs.a ruky,b.n.	T92.0	Neskoré následky otvorenej rany hornej končatiny

T92.8	Neskoré následky i.bliž.urč.por.HK	Z42.0	Následná star.,zahřň.plast.chir.výk.na hlave a krku
T93.0	Neskoré následky otvorenej rany dolnej končatiny	Z42.1	Následná star.,zahřň.plast.chir.výk.na prsníku
T93.8	Neskoré následky i.bliž.urč.poranenia DK	Z42.2	Následná star.,zahřň.plast.chir.výk.na i.čast. trupu
T95.0	Neskoré následky popál.,polept.a omrzliny hlavy a krku	Z42.3	Následná star.,zahřň.plast.chir.výk.na HK
T95.1	Neskoré následky popál. a omrzliny trupu	Z42.4	Následná star.,zahřň.plast.chir.výk.na DK
T95.2	Neskoré následky popál.,polept.a omrzliny HK	Z42.8	Následná star.,zahřň.plast.chir.výk.na i.časti tela
T95.3	Neskoré následky popál.,polept.a omrzliny DK	Z42.9	Následná star.,zahřň.plast.chir.výk.,b.n.
T95.4	Neskoré násl.popál.a polept.zatr.iba p.rozs.postih.povr.tela	Z44.3	Skúšanie a prispôsobovanie vonk.protézy prsníka
T95.8	Neskoré následky i.bliž.urč.popál.,polept.a omrzliny	Z52.1	Darča kože
T95.9	Neskoré následky bliž.neurč.popál.,polept.a omrzliny	Z80.3	Zhubný nádor prsníka v rodinnej anamnéze
Z40.00	Profylaktický chir.výk.pre ohrozenie zhub.nád.prsníka	Z90.1	Získané chýbanie prsníka (prsníkov)
Z41.1	Plastická operácia z kozmetických príčin	Z94.5	Stav po transplantácii kože

ADRG J01**Transplantácia tkaniva s mikrovaskulárnymi anastomózami pri zhubnom nádore na koži, podkoží a prsníku**

Min. 1 výk. v tabuľke J01-2 a HDg v tabuľke J01-1

DRG J01Z**Transplantácia tkaniva s mikrovaskulárnymi anastomózami pri zhubnom nádore na koži, podkoží a prsníku****Hlavná diagnóza J01-1**

C43.0	Maligny melanóm pery	C50.9	Zhubný nádor prsníka,bližšie neurčený
C43.2	Maligny melanóm ucha a vonkajšieho zvukovodu	C79.2	Sekundárny zhubný nádor kože
C43.3	Maligny melanóm inej a bliž.neurč.časti tváre	C79.81	Sekundárny zhubný nádor prsníka
C43.4	Maligny melanóm vlasatej časti hlavy a krku	D03.0	Melanóm in situ pery
C43.5	Maligny melanóm trupu	D03.2	Melanóm in situ ucha a vonkajšieho zvukovodu
C43.6	Maligny melanóm hornej končatiny vrátane pleca	D03.3	Melanóm in situ iných a bliž.neurč.častí tváre
C43.7	Maligny melanóm dolnej končatiny vrátane bedra	D03.4	Melanóm in situ vlasatej časti hlavy a krku
C43.8	Maligny melanóm presahujúci viaceré oblasti	D03.5	Melanóm in situ trupu
C43.9	Maligny melanóm kože,bližšie neurčený	D03.6	Melanóm in situ hornej končatiny vrátane pleca
C44.0	Iný zhubný nádor kože pery	D03.7	Melanóm in situ dolnej končatiny vrátane bedra
C44.2	Iný zhubný nádor kože ucha a vonkajšieho zvukovodu	D03.8	Melanóm in situ iných miest
C44.3	Iný zhubný nádor kože iných.a bliž.neurč.častí tváre	D03.9	Melanóm in situ,bližšie neurčený
C44.4	Iný zhubný nádor kože vlasatej časti hlavy a krku	D04.0	Karcinóm in situ kože pery
C44.5	Iný zhubný nádor kože trupu	D04.2	Karcinóm in situ kože ucha a vonkajšieho zvukovodu
C44.6	Zhubný nádor kože hornej končatiny vrátane pleca	D04.3	Karcinóm in situ kože iných a bliž.neurč.častí tváre
C44.7	Zhubný nádor kože dolnej končatiny vrátane bedra	D04.4	Karcinóm in situ kože vlasatej časti hlavy a krku
C44.8	Zhubný nádor kože presahujúci viaceré oblasti	D04.5	Karcinóm in situ kože trupu
C44.9	Zhubný nádor kože,bližšie neurčený	D04.6	Karcinóm in situ kože HK vrátane pleca
C46.0	Kaposiho sarkóm kože	D04.7	Karcinóm in situ kože DK vrátane bedra
C46.1	Kaposiho sarkóm mäkkého tkaniva	D04.8	Karcinóm in situ kože na iných miestach
C46.7	Kaposiho sarkóm na iných miestach	D04.9	Karcinóm in situ kože,bližšie neurčený
C46.8	Kaposiho sarkóm viacerých orgánov	D05.0	Karcinóm in situ prsníka,lobulárny
C46.9	Kaposiho sarkóm,bližšie neurčený	D05.1	Karcinóm in situ prsníka,intraduktálny
C50.0	Zhubný nádor prsníkovkej bradavky a dvorčeka	D05.7	Iný karcinóm in situ prsníka
C50.1	Zhubný nádor strednej časti prsníka	D05.9	Karcinóm in situ prsníka,bližšie neurčený
C50.2	Zhubný nádor horného vnútorného kvadrantu prsníka	Q83.8	Iná vrodená chyba prsníka
C50.3	Zhubný nádor dolného vnútorného kvadrantu prsníka	T85.4	Mechanická komplik.zapríč.prot./impl.prsníka
C50.4	Zhubný nádor horného vonkajšieho kvadrantu prsníka	T85.82	Kapsulová fibróza prsníka,zapr.prot./impl.prsníka
C50.5	Zhubný nádor dolného vonkajšieho kvadrantu prsníka	Z40.00	Profylaktický chir.výk.pre ohrozenie zhub.nád.prsníka
C50.6	Zhubný nádor axilárnej časti prsníka	Z42.1	Následná star.,zahřň.plast.chir.výk.na prsníku
C50.8	Zhubný nádor prsníka presahujúci viaceré oblasti	Z80.3	Zhubný nádor prsníka v rodinnej anamnéze

Výkon J01-2

5t885.0↔	Transpl.fasciokut.lal.sv,šf.a fasc.mikrovask.anast:hl,krk	5t886.0↔	Transplant.septokut.lal.sv,šf.a fasc.mikrovask.anast:hlava,krk
5t885.1↔	Tx.fasciokut.lal.sv,šf.a fasc.mikrovask.anast:rameno,axila	5t886.1↔	Tx.septokut.lal.sv,šf.a fasc.mikrovask.anast:rameno,axila
5t885.2↔	Tx.fasciokut.lal.sv,šf.a fasc.mikrovask.anast:ram,lakeť	5t886.2↔	Tx.septokut.lal.sv,šf.a fasc.mikrovask.anast:ram,lakeť
5t885.3↔	Transplant.fasciokut.lal.sv,šf.a fasc.mikrovask.an:predlakt	5t886.3↔	Transpl.septokut.lal.sv,šf.a fasc.mikrovask.anast:predlakt
5t885.4↔	Tx.fasciokut.lal.sv,šf.a fasc.mikrovask.anast:hr.stena,chr.b.	5t886.4↔	Tx.septokut.lal.sv,šf.a fasc.mikrovask.anast:hr.sten,chr.b.
5t885.5↔	Tx.fasciokut.lal.sv,šf.a fasc.mikrovask.anast:bruš.stena	5t886.5↔	Tx.septokut.lal.sv,šf.a fasc.mikrovask.anast:bruš.stena
5t885.6↔	Tx.fasciokut.l.sv,šf.a fasc.mikrovask.anast:inguin,gen,gl.obl.	5t886.6↔	Tx.septokut.lal.sv,šf.a fasc.mikrovask.anast:ing.gen,gl.obl.
5t885.7↔	Tx.fasciokut.lal.sv,šf.a fasc.mikrovask.anast:steh,kol.	5t886.7↔	Tx.septokut.lal.sv,šf.a fasc.mikrovask.anast:steh.,kol.
5t885.8↔	Tx.fasciokut.lal.sv,šf.a fasc.mikrovask.anast:predk.	5t886.8↔	Tx.septokut.lal.sv,šf.a fasc.mikrovask.anast:predkol
5t885.9↔	Tx.fasciokut.lal.sv,šf.a fasc.mikrovask.anast:noha	5t886.9↔	Tx.septokut.lal.sv,šf.a fasc.mikrovask.anast:noha
5t885.x↔	Transplantácia fasciokut.lal.sv,šf.a fasc.mikrovask.anast:ost.	5t886.x↔	Tx.septokut.lal.sv,šf.a fasc.mikrovask.anast:ost.

5t887.0↔	Tx.myokut.lal.sv,šf.a fasc.mikrovask.anast:hlava,krk	5t88x.8↔	Iné odobr.a tx.sv,šf.a fasc.mikrovask.anast:predk.
5t887.1↔	Tx.myokut.lal.sv,šf.a fasc.mikrovask.anast:rameno,axila	5t88x.9↔	Iné odobr.a tx.sv,šf.a fasc.mikrovask.anast:noha
5t887.2↔	Tx.myokut.lal.sv,šf.a fasc.mikrovask.anast:ram,lakeť	5t88x.x↔	Iné odobr.a transplantácia sv,šf.a fasc.mikrovask.anast:ost.
5t887.3↔	Tx.myokut.laloka sv,šf.a fasc.mikrovask.anast:predlakt	5u210.7↔	Korekcia asymetrie prsníka aplikáciou autológneho tuku
5t887.4↔	Tx.myokut.lal.sv,šf.a fasc.mikrovask.anast:hr.stena,chrub.	5u211.7↔	Rekonštr.prsníka aplik.autológ.tuku a exter.expanz.systému
5t887.5↔	Tx.myokut.lal.sv,šf.a fasc.mikrovask.anast:bruš.stena	5u212.1↔	Rekonštr.prsníka aplik.autológ.tuku/kmeň.bunie
5t887.6↔	Tx.myokut.lal.sv,šf.a fasc.mikrovask.anast:inguin,gen,gl.obl.	5u216.7	Zväčšenie prsníka aplikáciou autológneho tuku
5t887.7↔	Tx.myokut.lal.sv,šf.a fasc.mikrovask.anast:steh,kol.	5v250.0	Lal.plast.kože a podk.prijemca:vol.lal.s mikrovask.anast:pery
5t887.8↔	Transpl.myokut.lal.sv,šf.a fasc.mikrovask.anast:predk.	5v250.4	Lal.plast.k.a podk.prijem:vol.lal.s mikrovask.anast:ost.č.hlav
5t887.9↔	Tx.myokut.lal.sv,šf.a fasc.mikrovask.anastomózou:noha	5v250.5	Lal.plast.kože a podk.prijem:vol.lalok.s mikrovask.anast:krk
5t887.x↔	Transplantácia myokut.lal.sv,šf.a fasc.mikrovask.anast:ost.	5v250.6↔	Lal.plast.kože a podk.prijem:vol.lal.s mikrovask.anast:ram,axi
5t888.0↔	Tx.oosteomyokut/fasciok.l.sv,šf.a f.mikrovask.anast:hl,krk	5v250.7↔	Lal.plast.kože a podk.prijem:vol.lal.s mikrovask.anast:ram,lak
5t888.1↔	Tx.oosteomyok/fasciok.l.sv,šf.a f.mikrov.anast:rameno,axila	5v250.8↔	Lal.plast.k.a podk.prijemca:vol.lal.s mikrovask.anast:predlakt
5t888.2↔	Tx.oosteomyok/fasciok.l.sv,šf.a f.mikrovask.anast:ram,lakeť	5v250.9↔	Lal.plast.kože a podk.prijem:vol.lal.s mikrovask.anastom:ruka
5t888.3↔	Tx.oosteomyokut/fasciok.l.sv,šf.a f.mikrovask.anast:predl.	5v250.a	Lal.plast.k.a podk.prijem:vol.lal.s mikrovask.anast:hr.st,chrub
5t888.4↔	Tx.oosteomyok/fasciok.l.sv,šf.a f.mikrov.anast:hr.st,chrub.	5v250.b	Lal.plast.k.a podk.prijemca:vol.lal.s mikrovask.anast:bruš.o
5t888.5↔	Tx.oosteomyokut/fasciok.l.sv,šf.a f.mikrov.anast:bruš.st.	5v250.c	Lal.plast.k.a podk.prijem:vol.lal.s mikrovask.anast:inguin,gen.o.
5t888.6↔	Tx.oosteomyok/fasciok.l.sv,šf.a f.mikrov.anast:ing,gen,gl.obl.	5v250.d	Lalok.plast.kože a podk.prijem:vol.lal.s mikrovask.anast:glut.o.
5t888.7↔	Tx.oosteomyok/fasciok.l.sv,šf.a f.mikrov.anast:steh,kol.	5v250.e↔	Lalok.plast.k.a podk.prijem:vol.lal.s mikrovask.anast:steh,kol
5t888.8↔	Tx.oosteomyokut/fasciok.l.sv,šf.a f.mikrov.anast:predkol.	5v250.f↔	Lal.plast.kože a podk.prijem:vol.lal.s mikrovask.anast:predkol
5t888.9↔	Tx.oosteomyokut/fasciok.l.sv,šf.a f.mikrovask.anast:noha	5v250.g↔	Lal.plast.kože a podk.prijemca:vol.lal.s mikrovask.anast:noha
5t888.x↔	Transpl.oosteomyokut/fasciok.l.sv,šf.a f.mikrovask.anast:ost.	5v250.x↔	Lal.plast.kože a podk.prijemca:vol.lalok.s mikrovask.anast:ost.
5t889.0↔	Tx.iného transpl.sv,šf.a fasc.mikrovask.anast:hlava,krk	5v554.0	Vol.tx.kože a lal.plast.k.a podk.prijem,vol.lal.mikrovask.an:pery
5t889.1↔	Tx.iného transpl.sv,šf.a fasc.mikrovask.anast:rameno,axila	5v554.1	Vol.tx.kože a lal.pl.kože a podk.prijem,vol.lal.mikrovask.an:nos
5t889.2↔	Tx.iného transpl.sv,šf.a fasc.mikrovask.anast:ram,lakeť	5v554.2↔	Vol.tx.kože a lal.pl.k.a podk.prijem,vol.lal.mikrovask.an:ucho
5t889.3↔	Tx.iného transpl.sv,šf.a fasc.mikrovask.anast:predl.	5v554.3↔	Vol.tx.kože a lal.pl.k.a podk.prijem,vol.lal.mikrovask.an:oč.vieč
5t889.4↔	Tx.iného transpl.sv,šf.a fasc.mikrovask.anast:hr.stena,chrub.	5v554.4	Vol.tx.kože a lal.pl.k.a podk.prijemca,vol.lal.mikrovask.a:os.č.hl
5t889.5↔	Tx.iného transpl.sv,šf.a fasc.mikrovask.anast:br.stena	5v554.5	Vol.tx.kože a l.plast.k.a podk.prijemca,vol.lal.mikrovask.a:krk
5t889.6↔	Tx.i.transpl.sv,šf.a fasc.mikrovask.anast:inguin,genit,gl.obl.	5v554.6↔	Vol.tx.kože a l.pl.k.a podk.prijemca,vol.lal.mikrovask.a:ram,axi
5t889.7↔	Tx.iného transpl.sv,šf.a fasc.mikrovask.anast:steh,kol.	5v554.7↔	Vol.tx.kože a lal.pl.k.a podk.prijem,vol.lal.mikrovask.a:ram,lak
5t889.8↔	Tx.iného transpl.sv,šf.a fasc.mikrovask.anast:predk.	5v554.8↔	Vol.tx.kože a lal.pl.k.a podk.prijem,vol.lal.mikrovask.a:predlak
5t889.9↔	Transplantácia i.transpl.sv,šf.a fasc.mikrovask.anast:noha	5v554.9↔	Vol.tx.kože a lal.plast.k.a podk.prijem,vol.lal.mikrovask.a:ruka
5t889.x↔	Tx.iného transplantátu sv,šf.a fasc.mikrovask.anast:ost.	5v554.a	Vol.tx.kože a lal.pl.k.a podk.prijem,vol.lal.mikrovask.a:hr/chrub
5t88x.0↔	Iné odobr.a tx.sv,šf.a fasc.mikrovask.anast:hlava,krk	5v554.b	Vol.tx.kože a lal.pl.k.a podk.prijem,vol.lal.mikrovask.a:bruš.o
5t88x.1↔	Iné odobr.a tx.sv,šf.a fasc.mikrovask.anast:rameno,axila	5v554.c	Vol.tx.kože a lal.pl.k.a podk.prijem,vol.lal.mikrovask.a:ingv,gen
5t88x.2↔	Iné odobr.a tx.sv,šf.a fasc.mikrovask.anast:ram,lakeť	5v554.d	Vol.tx.kože a lal.pl.k.a podk.prijemca,vol.lal.mikrovask.a:glut.o
5t88x.3↔	Iné odobr.a tx.sv,šf.a fasc.mikrovask.anast:predl.	5v554.e↔	Vol.tx.k.a lal.plas.k.a podk.prijem,vol.lal.mikrovask.a:steh,kol
5t88x.4	Iné odobr.a tx.sv,šf.a fasc.mikrovask.anast:hr.stena,chrub.	5v554.f↔	Vol.tx.kože a lal.pl.k.a podk.prijem,vol.lal.mikrovask.a:predkol
5t88x.5	Iné odobr.a tx.sv,šf.a fasc.mikrovask.anast:bruš.stena	5v554.g↔	Vol.tx.kože a lal.plas.k.a podk.prijem,vol.lal.mikrovask.a:noha
5t88x.6	Iné odobr.a tx.sv,šf.a fasc.mikrovask.anast:inguin,gen,glut.obl.	5v554.x↔	Vol.tx.kože a lal.plast.k.a podk.prijemca,vol.lal.mikrovask.a:ost.
5t88x.7↔	Iné odobr.a tx.sv,šf.a fasc.mikrovask.anast:steh,kol.		

ADRG J02**Transplantácia kože alebo laloková plastika na dolnej končatine pri ulkuse alebo infekcii/zápale alebo rozsiahla lymfadenektómia okrem zhubného nádoru na koži, podkoží, prsníku nádoru, komplexným výkonom**

HDg v tabuľke J02-1 a min. 1 diagnóza v tabuľke J02-2 a výk. v tabuľke J02-4 alebo výk. v tabuľke J02-5 alebo min. 1 výk. v tabuľke J01-2

DRG J02A**Transplantácia kože alebo laloková plastika na dolnej konc. pri ulkuse alebo infekcii/zápale alebo pokročilej lymfadenitíde alebo transpl. tkaniva s mikrovaskulár. anastomózami okrem zh. nád., s v. ťažkými CC pri para/tetraplégii alebo s komplex. výk.**

PCCL > 3 a (VDg v tabuľke J02-3 alebo výk. v tabuľke J02-6 alebo min. 1 výk. v tabuľke J01-2)

DRG J02B**Transplantácia kože alebo laloková plastika na dolnej končatine pri ulkuse/ infekcii/zápale alebo pri pokročilej lymfadenitíde alebo pri transplantácii tkaniva s mikrovaskulárnymi anastomózami okrem zhubného nádoru, s v. ťažkými CC, s komplex. výkonom**

PCCL > 3 alebo výk. v tabuľke J02-6 alebo min. 1 výk. v tabuľke J01-2

DRG J02C**Transplantácia kože alebo laloková plastika na dolnej končatine pri ulkuse alebo infekcii/zápale alebo pri pokročilej lymfadenitíde, bez veľmi ťažkých CC, bez komplexného výkonu**

Hlavná diagnóza J02-1

B35.3	Tinea pedis	L89.37	Dekubitus 4.stupňa: Päta
C43.7	Maligný melanóm dolnej končatiny vrátane bedra	L89.38	Dekubitus 4.stupňa: Iná oblasť dolnej končatiny
C44.7	Zhubný nádor kože dolnej končatiny vrátane bedra	L89.39	Dekubitus 4.stupňa: Bližšie neurčené miesto
D03.7	Melanóm in situ dolnej končatiny vrátane bedra	L89.90	Dekubitus, stupeň bližšie neurčený: Hlava
D04.7	Karcinóm in situ kože DK vrátane bedra	L89.91	Dekubitus, stupeň bližšie neurčený: Horná končatina
D22.7	Melanocytový névus DK vrátane bedra	L89.92	Dekubitus, stupeň bližšie neurčený: Trňový výbežok
D23.7	Iný nezhub. nádor kože DK vrátane bedra	L89.93	Dekubitus, stup. bliž. neurč.: Lopata bedrovej kosti
L03.02	Flegmóna prstov nohy	L89.94	Dekubitus, stupeň bližšie neurčený: Krížová oblasť
L03.11	Flegmóna dolnej končatiny	L89.95	Dekubitus, stupeň bližšie neurčený: Sedacia oblasť
L89.00	Dekubitus 1.stupňa: Hlava	L89.96	Dekubitus, stupeň bližšie neurčený: Trochanter
L89.01	Dekubitus 1.stupňa: Horná končatina	L89.97	Dekubitus, stupeň bližšie neurčený: Päta
L89.02	Dekubitus 1.stupňa: Trňový výbežok	L89.98	Dekubitus, stupeň bližšie neurčený: Iná oblasť DK
L89.03	Dekubitus 1.stupňa: Lopata bedrovej kosti	L89.99	Dekubitus, stupeň bližšie neurčený: Bliž. neurč. miesto
L89.04	Dekubitus 1.stupňa: Krížová oblasť	L97	Vred predkolenia, nezatriedený inde
L89.05	Dekubitus 1.stupňa: Sedacia oblasť	Q82.0	Dedičný lymfedém
L89.06	Dekubitus 1.stupňa: Trochanter	S70.0	Pomliaždenie bedra
L89.07	Dekubitus 1.stupňa: Päta	S70.1	Pomliaždenie stehna
L89.08	Dekubitus 1.stupňa: Iná oblasť dolnej končatiny	S70.7	Viaceré povrchové poranenia bedra a stehna
L89.09	Dekubitus 1.stupňa: Bližšie neurčené miesto	S70.81	Iné povrchové poranenia bedra a stehna: odrenina
L89.10	Dekubitus 2.stupňa: Hlava	S70.82	Iné povrch. poran. bedra a stehna: tvor. pluzg. (neterm.)
L89.11	Dekubitus 2.stupňa: Horná končatina	S70.83	Iné povrch. poran. bedra a stehna: ušť. hmyz./vpich (nejed.)
L89.12	Dekubitus 2.stupňa: Trňový výbežok	S70.84	Iné povrch. poran. bedra a stehna: povrch. cudz. teleso (črepina)
L89.13	Dekubitus 2.stupňa: Lopata bedrovej kosti	S70.88	Iné povrchové poranenia bedra a stehna: iné
L89.14	Dekubitus 2.stupňa: Krížová oblasť	S70.9	Povrchové poranenie bedra a stehna, b.n.
L89.15	Dekubitus 2.stupňa: Sedacia oblasť	S80.0	Pomliaždenie kolena
L89.16	Dekubitus 2.stupňa: Trochanter	S80.1	Pomliaždenie iných a bliž. neurč. častí predkol.
L89.17	Dekubitus 2.stupňa: Päta	S80.7	Viaceré povrchové poranenia predkolenia
L89.18	Dekubitus 2.stupňa: Iná oblasť dolnej končatiny	S80.81	Iné povrchové poranenie predkolenia: odrenina
L89.19	Dekubitus 2.stupňa: Bližšie neurčené miesto	S80.82	Iné povrch. poran. predkol.: tvorba pluzg. (neterm.)
L89.20	Dekubitus 3.stupňa: Hlava	S80.83	Iné povrch. poran. predkol.: ušť. hmyz./vpich (nejed.)
L89.21	Dekubitus 3.stupňa: Horná končatina	S80.84	Iné povrch. poran. predkol.: povrch. cudz. teleso (úlomok)
L89.22	Dekubitus 3.stupňa: Trňový výbežok	S80.88	Iné povrchové poranenie predkolenia: iné
L89.23	Dekubitus 3.stupňa: Lopata bedrovej kosti	S80.9	Povrchové poranenie predkolenia, bližšie neurčené
L89.24	Dekubitus 3.stupňa: Krížová oblasť	S90.0	Pomliaždenie členka
L89.25	Dekubitus 3.stupňa: Sedacia oblasť	S90.1	Pomliaž. prsta (prstov) nohy bez poškod. nechta
L89.26	Dekubitus 3.stupňa: Trochanter	S90.2	Pomliaž. prsta (prstov) nohy s poškod. nechta
L89.27	Dekubitus 3.stupňa: Päta	S90.3	Pomliaždenie iných a bližšie neurčených častí nohy
L89.28	Dekubitus 3.stupňa: Iná oblasť dolnej končatiny	S90.7	Viaceré povrchové poranenia členka a nohy
L89.29	Dekubitus 3.stupňa: Bližšie neurčené miesto	S90.81	Iné povrchové poranenie členka a nohy: odrenina
L89.30	Dekubitus 4.stupňa: Hlava	S90.82	Iné povrch. poran. čl. a nohy: tvor. pluzg. (neterm.)
L89.31	Dekubitus 4.stupňa: Horná končatina	S90.83	Iné povrch. poran. čl. a nohy: ušť. hmyz./vpich (nejed.)
L89.32	Dekubitus 4.stupňa: Trňový výbežok	S90.84	Iné povrch. poran. čl. a nohy: povrch. cudz. teleso (úlomok)
L89.33	Dekubitus 4.stupňa: Lopata bedrovej kosti	S90.88	Iné povrchové poranenie členka a nohy: iné
L89.34	Dekubitus 4.stupňa: Krížová oblasť	S90.9	Povrchové poranenie členka a nohy, bližšie neurčené
L89.35	Dekubitus 4.stupňa: Sedacia oblasť	T13.05	Povrch. poran. DK, v bliž. neurč. úrovni.: pomliaž.
L89.36	Dekubitus 4.stupňa: Trochanter		

Diagnóza J02-2

L03.01	Flegmóna prstov ruky	L89.11	Dekubitus 2.stupňa: Horná končatina
L03.02	Flegmóna prstov nohy	L89.12	Dekubitus 2.stupňa: Trňový výbežok
L03.10	Flegmóna hornej končatiny	L89.13	Dekubitus 2.stupňa: Lopata bedrovej kosti
L03.11	Flegmóna dolnej končatiny	L89.14	Dekubitus 2.stupňa: Krížová oblasť
L03.2	Flegmóna tváre	L89.15	Dekubitus 2.stupňa: Sedacia oblasť
L03.3	Flegmóna trupu	L89.16	Dekubitus 2.stupňa: Trochanter
L03.8	Flegmóna na inom mieste	L89.17	Dekubitus 2.stupňa: Päta
L03.9	Flegmóna, bližšie neurčená	L89.18	Dekubitus 2.stupňa: Iná oblasť dolnej končatiny
L89.00	Dekubitus 1.stupňa: Hlava	L89.19	Dekubitus 2.stupňa: Bližšie neurčené miesto
L89.01	Dekubitus 1.stupňa: Horná končatina	L89.20	Dekubitus 3.stupňa: Hlava
L89.02	Dekubitus 1.stupňa: Trňový výbežok	L89.21	Dekubitus 3.stupňa: Horná končatina
L89.03	Dekubitus 1.stupňa: Lopata bedrovej kosti	L89.22	Dekubitus 3.stupňa: Trňový výbežok
L89.04	Dekubitus 1.stupňa: Krížová oblasť	L89.23	Dekubitus 3.stupňa: Lopata bedrovej kosti
L89.05	Dekubitus 1.stupňa: Sedacia oblasť	L89.24	Dekubitus 3.stupňa: Krížová oblasť
L89.06	Dekubitus 1.stupňa: Trochanter	L89.25	Dekubitus 3.stupňa: Sedacia oblasť
L89.07	Dekubitus 1.stupňa: Päta	L89.26	Dekubitus 3.stupňa: Trochanter
L89.08	Dekubitus 1.stupňa: Iná oblasť dolnej končatiny	L89.27	Dekubitus 3.stupňa: Päta
L89.09	Dekubitus 1.stupňa: Bližšie neurčené miesto	L89.28	Dekubitus 3.stupňa: Iná oblasť dolnej končatiny
L89.10	Dekubitus 2.stupňa: Hlava	L89.29	Dekubitus 3.stupňa: Bližšie neurčené miesto

L89.30	Dekubitus 4.stupňa: Hlava	L89.92	Dekubitus,stupeň bližšie neurčený:Tŕňový výbežok
L89.31	Dekubitus 4.stupňa: Horná končatina	L89.93	Dekubitus,stup.bliž.neurč.:Lopata bedrovej kosti
L89.32	Dekubitus 4.stupňa: Tŕňový výbežok	L89.94	Dekubitus,stupeň bližšie neurčený:Križová oblasť
L89.33	Dekubitus 4.stupňa: Lopata bedrovej kosti	L89.95	Dekubitus,stupeň bližšie neurčený:Sedacia oblasť
L89.34	Dekubitus 4.stupňa: Križová oblasť	L89.96	Dekubitus,stupeň bližšie neurčený:Trochanter
L89.35	Dekubitus 4.stupňa: Sedacia oblasť	L89.97	Dekubitus,stupeň bližšie neurčený:Päta
L89.36	Dekubitus 4.stupňa: Trochanter	L89.98	Dekubitus,stupeň bližšie neurčený:Iná oblasť DK
L89.37	Dekubitus 4.stupňa: Päta	L89.99	Dekubitus,stupeň bližšie neurčený:Bliž.neurč.miesto
L89.38	Dekubitus 4.stupňa: Iná oblasť dolnej končatiny	L97	Vred predkolenia,nezatriedený inde
L89.39	Dekubitus 4.stupňa: Bližšie neurčené miesto	L98.3	Eozinofilná celulitída(Wellsov syndróm)
L89.90	Dekubitus,stupeň bližšie neurčený:Hlava	L98.4	Chronický vred kože,nezatriedený inde
L89.91	Dekubitus,stupeň bližšie neurčený:Horná končatina		

Vedľajšia diagnóza J02-3

G04.1	Tropická spastická paraplégia	G82.42	Spast.tetrap.a tetrapl.chron.komplet.prieč.poš.miechy
G82.02	Chabá parapar.a parapl.,chron.komplet.prieč.pošk.miechy	G82.43	Spast.tetrap.a tetrapl.chron.nekomplet.prieč.poš.miechy
G82.03	Chabá parapar.a parapl.,chron.nekomplet.prieč.pošk.miechy	G82.49	Spastická tetraparéza a tetraplégia,bliž.neurč.
G82.09	Chabá paraparéza a paraplégia,bližšie neurčená	G82.52	Tetrapar.a tetrapl.b.n.chron.komplet.prieč.poš.miechy
G82.12	Spast.parapar.a parapl.,chron.komplet.prieč.pošk.miechy	G82.53	Tetrapar.a tetrapl.b.n.chron.nekomplet.prieč.poš.miechy
G82.13	Spast.parapar.a parapl.,chron.nekomplet.prieč.pošk.miechy	G82.59	Tetraparéza a tetraplégia, bližšie neurčená
G82.19	Spastická paraparéza a paraplégia,bližšie neurčená	G95.1	Cievna myelopatia
G82.22	Parapar.a parapl.bliž.neu.chron.komplet.prieč.poš.miechy	G95.2	Kompresia miechy,bližšie neurčená
G82.23	Parapar.a parapl.bliž.neu.chron.nekomplet.prieč.poš.miechy	G95.80	Obrna moč.mechúcha pri poškodení horného motoneurónu
G82.29	Paraparéza a paraplégia,bližšie neurčená	G95.81	Obrna moč mechúra pri poškodení dolného motoneurónu
G82.32	Chabá tetrap.a tetrapl.chron.komplet.prieč.poš.miechy	G95.88	Iná choroba miechy,bližšie určená
G82.33	Chabá tetrap.a tetrapl.chron.nekomplet.prieč.poš.miechy	G95.9	Choroba miechy,bližšie neurčená
G82.39	Chabá tetraparéza a tetraplégia, bližšie neurčená	P11.51	Pôrodné poran.chrbtice a miechy s chron.ochrnutím

Výkon J02-4

5c262.4↔	Iná rekonštr.očných viečok:transplant.aloplastickým mat.	5t867.2↔	Výmena transplantátu fascii:rameno a lakeť
5g90v	Mikrovaskul.transplantácia svalu v tvár.obl.	5t867.3↔	Výmena transplantátu fascii:predlaktie
5t782.0↔	Res.zužuj.prstenca s plast.rekonšt.pri vrod.anomál.ruky	5t867.4↔	Výmena transplantátu fascii:hруд.stena a chrbát
5t782.1↔	Res.zužuj.prstenca s plast.rekonšt.pri vrod.anomál.nohy	5t867.5↔	Výmena transplantátu fascii:brušná stena
5t864.0↔	Autológna transplantácia fascii:hlava a krk	5t867.6↔	Výmena transplantátu fascii:inguinál.genit.a glut.obl.
5t864.1↔	Autológna transplantácia fascii:rameno,axila	5t867.7↔	Výmena transplantátu fascii:stehno a koleno
5t864.2↔	Autológna transplantácia fascii:rameno a lakeť	5t867.8↔	Výmena transplantátu fascii:predkolenie
5t864.3↔	Autológna transplantácia fascii:predlaktie	5t867.9↔	Výmena transplantátu fascii:noha
5t864.4↔	Autológ.transplantácia fascii:hrudná stena a chrbát	5t867.x	Výmena transplantátu fascii:ostatné
5t864.5↔	Autológna transplantácia fascii:brušná stena	5t869.0↔	Krytie defektu fascii autogen.mat:hlava,krk
5t864.6↔	Autológna transplantácia fascii:inguin.gen,glut.obl.	5t869.1↔	Krytie defektu fascii autogen.mat:rameno,axila
5t864.7↔	Autológna transplantácia fascii:stehno a koleno	5t869.2↔	Krytie defektu fascii autogen.mat:ram
5t864.8↔	Autológna transplantácia fascii:predkolenie	5t869.3↔	Krytie defektu fascii autogen.mat:predlaktie
5t864.9↔	Autológna transplantácia fascii:noha	5t869.4↔	Krytie defektu fascii autogen.mat:hr.stena a chrbát
5t864.x	Autológna transplantácia fascii:ostatné	5t869.5↔	Krytie defektu fascii autogen.mat:bruš.stena
5t865.0↔	Alogénna transplantácia fascii:hlava a krk	5t869.6↔	Krytie defektu fascii autogen.mat:inguin.gen,glut.obl.
5t865.1↔	Alogénna transplantácia fascii:rameno,axila	5t869.7↔	Krytie defektu fascii autogen.mat:steh,kol.
5t865.2↔	Alogénna transplantácia fascii:rameno a lakeť	5t869.8↔	Krytie defektu fascii autogen.mat:predkolenie
5t865.3↔	Alogénna transplantácia fascii:predlaktie	5t869.9↔	Krytie defektu fascii autogen.mat:noha
5t865.4↔	Alogén.transplantácia fascii:hруд.stena a chrbát	5t869.x	Krytie defektu fascii autogen.mat:ostatné
5t865.5↔	Alogénna transplantácia fascii:brušná stena	5t86a.0↔	Krytie defektu fascii alogén.mat:hlava,krk
5t865.6↔	Alogénna transplantácia fascii:inguin.gen,glut.obl.	5t86a.1↔	Krytie defektu fascii alogén.mat:rameno,axila
5t865.7↔	Alogénna transplantácia fascii:stehno a koleno	5t86a.2↔	Krytie defektu fascii alogén.mat:rameno,lakeť
5t865.8↔	Alogénna transplantácia fascii:predkolenie	5t86a.3↔	Krytie defektu fascii alogén.mat:predlaktie
5t865.9↔	Alogénna transplantácia fascii:noha	5t86a.4↔	Krytie defektu fascii alogén.mat:hруд.stena a chrb.
5t865.x	Alogénna transplantácia fascii:ostatné	5t86a.5↔	Krytie defektu fascii alogén.mat:bruš.stena
5t866.0↔	Revízia transplantátu fascii:hlava a krk	5t86a.6↔	Krytie defektu fascii alogén.mat:ingv.gen,glut.obl.
5t866.1↔	Revízia transplantátu fascii:rameno,axila	5t86a.7↔	Krytie defektu fascii alogén.mat:steh,kol.
5t866.2↔	Revízia transplantátu fascii:rameno a lakeť	5t86a.8↔	Krytie defektu fascii alogén.mat:predkolenie
5t866.3↔	Revízia transplantátu fascii:predlaktie	5t86a.9↔	Krytie defektu fascii alogén.mat:noha
5t866.4↔	Revízia transplantátu fascii:hруд.stena a chrbát	5t86a.x	Krytie defektu fascii alogén.materiálom:ostatné
5t866.5↔	Revízia transplantátu fascii:brušná stena	5t870.0↔	Pl.rek.s lok.fasciokut.lalok.na sval.a fasc:hlava,krk
5t866.6↔	Revízia transplantátu fascii:inguin.gen,glut.obl.	5t870.1↔	Pl.rek.s lok.fasciokut.lalok.na sval.a fasc:rameno,axila
5t866.7↔	Revízia transplantátu fascii:stehno a koleno	5t870.2↔	Pl.rek.s lok.fasciokut.lalok.na sval.a fasc:ram,lak.
5t866.8↔	Revízia transplantátu fascii:predkolenie	5t870.3↔	Plast.rek.s lok.fasciokut.lalok.na sval.a fasc:predl.
5t866.9↔	Revízia transplantátu fascii:noha	5t870.4↔	Pl.rek.s lok.fasciokut.lalok.na sval.a fasc:hr.sten,chrb.
5t866.x	Revízia transplantátu fascii:ostatné	5t870.5↔	Pl.rek.s lok.fasciokut.lalok.na sval.a fasc:bruš.stena
5t867.0↔	Výmena transplantátu fascii:hlava a krk	5t870.6↔	Pl.rek.s lok.fasciokut.lalok.na sval.a fasc:ing.gen,gl.obl.
5t867.1↔	Výmena transplantátu fascii:rameno,axila	5t870.7↔	Pl.rek.s lok.fasciokut.lalok.na sval.a fasc:steh,kol.

5t870.8↔	Pl.rek.s lok.fasciokut.lalok.na sval.a fasc:predkol.	5t877.1↔	Pl.rek.s lok.myokut.l.na c.stop.na sval,fasc:rameno,axila
5t870.9↔	Pl.rek.s lokál.fasciokut.lalok.na sval.a fasc:noha	5t877.2↔	Pl.rek.s lok.myokut.l.na cie.v.stop.na sval,fasc:ram,lakeť
5t870.x	Pl.rek.s lok.fasciokut.lalok.na sval.a fasc:ostatné	5t877.3↔	Pl.rek.s lok.myokut.lalok.na cie.v.stop.na sval,fasc:predlakt
5t871.0↔	Pl.rek.s lok.fasciokut.l.na cie.v.stop.na sval,fasc:hlava,krk	5t877.4↔	Pl.rek.s lok.myokut.l.na c.stop.na sval,fasc:hr.stena,chrbát
5t871.1↔	Pl.rek.s lok.fasciokut.l.na cie.v.stop.na sval,fasc:ram,axi.	5t877.5↔	Pl.rek.s lok.myokut.l.na cie.v.stop.na sval,fasc:bruš.stena
5t871.2↔	Pl.rek.s lok.fasciokut.l.na cie.v.stop.na sval,fasc:ram,lak.	5t877.6↔	Pl.rek.s lok.myokut.l.na c.stop.na sval,fasc:ing.gen,gl.obl.
5t871.3↔	Pl.rek.s lok.fasciokut.l.na cie.v.stop.na sval,fasc:predl.	5t877.7↔	Pl.rek.s lok.myokut.l.na cie.v.stop.na sval,fasc:stehno,koleno
5t871.4↔	Pl.rek.s lok.fasciok.l.na cie.v.st.na sval,fasc:hr.sten,chrb.	5t877.8↔	Pl.rek.s lok.myokut.lalok.na cie.v.stop.na sval,fasc:predkol
5t871.5↔	Pl.rek.s lok.fasciok.l.na cie.v.stop.na sval,fasc:bruš.stena	5t877.9↔	Pl.rek.s lok.myokut.l.na cie.v.stop.na sval,fasc:noha
5t871.6↔	Pl.rek.s lok.fasciok.l.na c.st.na sval,fasc:ing.gen,gl.obl.	5t877.x	Pl.rek.s lok.myokut.l.na cie.v.stopke.na svaloch.a fasc:ost.
5t871.7↔	Pl.rek.s lok.fasciokut.l.na cie.v.stop.na sval,fasc:steh,kol.	5t878.0↔	Plast.rek.s lok.sval.lalokom.na sval.a fasc:hlava,krk
5t871.8↔	Pl.rek.s lok.fasciokut.l.na cie.v.stop.na sval,fasc:predk.	5t878.1↔	Pl.rek.s lok.sval.lalokom.na sval,fasc:rameno,axila
5t871.9↔	Pl.rek.s lok.fasciokut.l.na cie.v.stop.na sval,fasc:noha	5t878.2↔	Pl.rek.s lok.sval.lalokom.na sval,fasc:ram,lakeť
5t871.x	Plast.rek.s lok.fasciokut.lal.na cie.v.stop.na sval,fasc:ost.	5t878.3↔	Plast.rek.s lok.sval.lalokom.na sval,fasc:predl.
5t872.0↔	Pl.rek.s lok.adipofasc.lal.na sval,fasc:hlava,krk	5t878.4↔	Pl.rek.s lok.sval.lalokom.na sval,fasc:hr.stena,chrb.
5t872.1↔	Pl.rek.s lok.adipofasc.lal.na sval,fasc:rameno,axi.	5t878.5↔	Pl.rek.s lokál.sval.lalokom.na sval,fasc:bruš.stena
5t872.2↔	Pl.rek.s lok.adipofasc.lal.na sval,fasc:ram,lakeť	5t878.6↔	Plast.rek.s lok.sval.lalokom.na sval,fasc:inguin.gen,gl.obl.
5t872.3↔	Pl.rek.s lokál.adipofasc.lal.na sval,fasc:predlak.	5t878.7↔	Pl.rek.s lok.sval.lalokom.na sval,fasc:steh,kol.
5t872.4↔	Pl.rek.s lok.adipofasc.lal.na sval,fasc:hr.stena,chrb.	5t878.8↔	Pl.rekonštr.s lok.sval.lalokom.na sval,fasc:predk.
5t872.5↔	Pl.rek.s lok.adipofasciál.lal.na sval,fasc:bruš.stena	5t878.9↔	Pl.rek.s lok.sval.lalokom.na sval,fasc:noha
5t872.6↔	Pl.rek.s lok.adipofasc.lal.na sval,fasc:inguin.gen,gl.obl.	5t878.x	Pl.rek.s lok.sval.lalokom.na sval,fasc:ostatné
5t872.7↔	Pl.rek.s lok.adipofasc.lalokom.na sval,fasc:steh,kol.	5t879.0↔	Plast.rek.s lokál.sval.l.na cie.v.stop.na sval,fasc:hlava,krk
5t872.8↔	Plast.rek.s lok.adipofasc.lal.na sval,fasc:predkol.	5t879.1↔	Pl.rek.s lok.sval.lalok.na cie.v.stop.na sval,fasc:rameno,axila
5t872.9↔	Pl.rek.s lok.adipofasc.lalokom.na sval,fasc:noha	5t879.2↔	Pl.rek.s lok.sval.lalok.na cie.v.stop.na sval,fasc:ram,lakeť
5t872.x	Plast.rek.s lokál.adipofasc.lalok.na sval.a fasciách:ost.	5t879.3↔	Pl.rekonštr.s lok.sval.l.na cie.v.stop.na sval.a fasc:predlakt
5t873.0↔	Pl.rek.s lok.adipofasc.l.na cie.v.stop.na sval,fasc:hlava,krk	5t879.4↔	Pl.rek.s lok.sval.l.na cie.v.stop.na sval,fasc:hr.sten,chrb.
5t873.1↔	Pl.rek.s lok.adipofasc.lalok.na cie.v.st.na sval,fasc:ram,axila	5t879.5↔	Pl.rek.s lok.sval.l.na cie.v.stop.na sval,fasc:bruš.stena
5t873.2↔	Pl.rek.s lok.adipofasc.l.na cie.v.stop.na sval,fasc:ram,lak.	5t879.6↔	Pl.rek.s lok.sval.l.na c.stop.na sval,fasc:ing.gen,gl.obl.
5t873.3↔	Pl.rek.s lok.adipofasc.l.na cie.v.stop.na sval,fasc:predlakt	5t879.7↔	Pl.rek.s lok.sval.l.na cie.v.stop.na sval,fasc:steh,koleno
5t873.4↔	Pl.rek.s lok.adipofasc.l.na c.st.na sval,fasc:hr.sten,chrb.	5t879.8↔	Pl.rek.s lok.sval.lalok.na cie.v.stop.na sval,fasc:predkol.
5t873.5↔	Pl.rek.s lok.adipofasc.l.na cie.v.stop.na sval,fasc:br.stena	5t879.9↔	Pl.rek.s lok.sval.l.na cie.v.stop.na sval.a fasc:noha
5t873.6↔	Pl.rek.s lok.adipof.l.na c.stop.na sval,fasc:ing.gen,gl.obl.	5t879.x	Plast.rek.s lok.sval.l.na cie.v.stopke.na sval,fasc:ost.
5t873.7↔	Pl.rek.s lok.adipofasc.lal.na c.stop.na sval,fasc:steh,kol.	5t87a.0↔	Plast.rekonš.s lok.lal.na sval,fasc:odd.stop.lal:hlava,krk
5t873.8↔	Pl.rek.s lok.adipofasc.l.na cie.v.stop.na sval,fasc:predkol	5t87a.1↔	Pl.rekonš.s lok.lal.na sval,fasc:odd.stopky.lal:rameno,axila
5t873.9↔	Plast.rek.s lok.adipofasc.l.na cie.v.stop.na sval,fasc:noha	5t87a.2↔	Pl.rekonš.s lok.lal.na sval,fasc:odd.stop.lal:ram,lakeť
5t873.x	Pl.rek.s lok.adipofasc.lal.na cie.v.stopke.na sval,fasc:ost.	5t87a.3↔	Pl.rekonš.s lok.lal.na sval,fasc:odd.stopky.lal:predl.
5t874.0↔	Pl.rek.s lokál.fasciál.lalok.na sval,fasc:hlava,krk	5t87a.4↔	Pl.rekonš.s lok.lal.na sval,fasc:odd.stop.lal:hr.stena,chrb.
5t874.1↔	Pl.rek.s lokál.fasciál.lalok.na sval,fasc:rameno,axila	5t87a.5↔	Pl.rekonš.s lok.lal.na sval,fasc:odd.stop.lal:bruš.stena
5t874.2↔	Pl.rek.s lokál.fasciál.lalok.na sval,fasc:ram,lakeť	5t87a.6↔	Pl.rekonš.s lok.lal.na sval,fasc:odd.stop.lal:ing.gen,gl.obl.
5t874.3↔	Pl.rek.s lokál.fasciál.lalokom.na sval,fasc:predlaktie	5t87a.7↔	Pl.rekonš.s lok.lal.na sval,fasc:odd.stop.lal:steh,kol.
5t874.4↔	Pl.rek.s lokál.fasciál.lalok.na sval,fasc:hud.stena,chrb.	5t87a.8↔	Pl.rekonš.s lok.lal.na sval,fasc:odd.stop.lal:predkol
5t874.5↔	Pl.rek.s lokál.fasciál.lalok.na sval,fasc:bruš.stena	5t87a.9↔	Pl.rekonš.s lok.lal.na sval.a fasc:odd.stop.lal:noha
5t874.6↔	Pl.rek.s lokál.fasciál.lalok.na sval,fasc:inguin.gen,gl.obl.	5t87a.x↔	Pl.rekonš.s lok.lal.na sval,fasc:odd.stopky.laloka:ost.
5t874.7↔	Pl.rek.s lokál.fasciál.lalok.na sval,fasc:steh,kol.	5t87x.0↔	Iné plast.rekonš.s lok.lal.na sval.a fasc:hl,krk
5t874.8↔	Pl.rek.s lokál.fasciál.lalok.na sval,fasc:predkol	5t87x.1↔	Iné pl.rekonš.s lok.lal.na sval,fasc:rameno,axila
5t874.9↔	Pl.rek.s lokál.fasciál.lalok.na sval,fasc:noha	5t87x.2↔	Iné pl.rekonš.s lokál.lal.na sval,fasc:ram,lakeť
5t874.x	Plast.rekonštr.s lokál.fasciál.lal.na sval,fasc:ost.	5t87x.3↔	Iné pl.rekonš.s lok.lal.na sval,fasc:predlaktie
5t875.0↔	Pl.rek.s lok.fasciál.l.na cie.v.stopke.na sval,fasc:hl,krk	5t87x.4	Iné pl.rekonš.s lok.lal.na sval,fasc:hr.stena,chrb.
5t875.1↔	Pl.rek.s lok.fasciál.l.na cie.v.stopke.na sval,fasc:ram.,axila	5t87x.5	Iné pl.rekonš.s lok.lalokom.na sval,fasc:bruš.stena
5t875.2↔	Pl.rek.s lok.fasciál.l.na cie.v.stopke.na sval,fasc:ram,lakeť	5t87x.6	Iné pl.rekonš.s lok.lal.na sval,fasc:inguin.gen,gl.obl.
5t875.3↔	Pl.rek.s lok.fasciál.l.na cie.v.stopke.na sval,fasc:predl.	5t87x.7↔	Iné pl.rekonš.s lok.lal.na sval,fasc:steh,kol.
5t875.4↔	Pl.rek.s lok.fasciál.l.na cie.v.stop.na sval,fasc:hr.st.,chrb.	5t87x.8↔	Iné pl.rekonš.s lok.lal.na sval,fasc:predk.
5t875.5↔	Pl.rek.s lok.fasciál.l.na cie.v.stop.na sval,fasc:bruš.stena	5t87x.9↔	Iné pl.rekonš.s lok.lal.na sval,fasc:noha
5t875.6↔	Pl.rek.s lok.fasciál.l.na c.stop.na sval,fasc:ing.gen,gl.obl.	5t87x.x	Iné pl.rekonš.s lok.lal.na sval,fasc:ostatné
5t875.7↔	Pl.rek.s lok.fasciál.l.na c.stop.na sval,fasc:steh,kol.	5t880.0↔	Odobr.fasciokut.lal.svalu,šf.a fasc.s mikrovask.anastm:hl,krk
5t875.8↔	Pl.rek.s lok.fasciál.l.na cie.v.stopke.na sval,fasc:predk.	5t880.1↔	Odobr.fasciokut.l.svalu,šf.a fasc.s mikrovask.anast:ram,axi.
5t875.9↔	Pl.rek.s lok.fasciál.l.na c.stopke.na sval,fasc:noha	5t880.2↔	Odobr.fasciokut.l.sv.,šf.a fasc.s mikrovask.anast:ram.,lakeť
5t875.x	Pl.rek.s lok.fasciál.lalok.na cie.v.stopke.na sv.a fasc:ost.	5t880.3↔	Odobr.fasciokut.lal.sv.,šf.a fasc.s mikrovask.anastm:predl.
5t876.0↔	Pl.rek.s lok.myokután.lalok.na sval.,fasciách:hlava,krk	5t880.4↔	Odob.fasciok.l.sv.,šf.a fasc.s mikrovask.anast:hr.sten,chrb.
5t876.1↔	Plast.rek.s lok.myokut.lalok.na sval.,fasc:rameno,axila	5t880.5↔	Odobr.fasciok.l.svalu,šf.a fasc.s mikrovask.anast:bruš.stena
5t876.2↔	Pl.rek.s lok.myokután.lalok.na sval.,fasc:rameno,lakeť	5t880.6↔	Odobr.fasciok.l.sv.,šf.a fasc.s mikrovask.anast:ing.gen,gl.obl.
5t876.3↔	Plast.rek.s lok.myokután.lalok.na sval.,fasc:predlakt	5t880.7↔	Odobr.fasc.lal.svalu,šf.a fasc.s mikrovask.anastm:stehno.,kol.
5t876.4↔	Pl.rek.s lok.myokután.lalok.na sval.,fasc:hr.stena,chrb.	5t880.8↔	Odobr.fasciok.l.sv.,šf.a fasc.s mikrovask.anast:predk.
5t876.5↔	Pl.rek.s lok.myokut.lalok.na sval.,fasc:bruš.stena	5t880.9↔	Odobr.fasciok.l.svalu,šf.a fasc.s mikrovask.anast:noha
5t876.6↔	Pl.rek.s lok.myokut.lalok.na sval.,fasc:ing.gen,gl.obl.	5t880.x	Odobr.fasciok.lalok.svalu,šf.a fasc.s mikrovask.anast:ost.
5t876.7↔	Pl.rek.s lok.myokut.lalok.na sval.,fasc:stehno,koleno	5t881.0↔	Odobr.septokut.l.sval,šf.a fasc.mikrovask.anast:hlava,krk
5t876.8↔	Pl.rek.s lok.myokut.lalok.na sval.,fasc:predkolenie	5t881.1↔	Odobr.septokut.lal.sval,šf.a fasc.mikrovask.an:rameno,axi.
5t876.9↔	Pl.rek.s lokál.myokut.lalok.na sval.,fasc:noha	5t881.2↔	Odobr.septokut.l.sval,šf.a fasc.mikrovask.anastm:ram.,lakeť
5t876.x	Pl.rekonštr.s lok.myokut.lalok.na sval.a fasc:ost.	5t881.3↔	Odobr.septokut.lal.sval,šf.a fasc.mikrovask.anastm:predlakt
5t877.0↔	Pl.rek.s lok.myokut.l.na cie.v.stop.na svaloch,fasc:hl,krk	5t881.4↔	Odobr.septok.l.sval,šf.a fasc.mikrovask.anast:hr.stena,chrb.

5t881.5↔	Odobr.septokut.l.sval,šf.a.fasc.mikrovask.anastm:bruš.stena	5v210.8↔	Vol.tx.kože od darcu:čiasoč.dermoepiderm.štep:predlaktie
5t881.6↔	Odobr.septokut.l.sval,šf.a.fasc.mikrovask.anast:ing.gen.gl.obl.	5v210.9↔	Vol.tx.transpl.kože od darcu:čiasť.dermoepiderm.štep:ruka
5t881.7↔	Odobr.septokut.lal.sv.,šf.a.fasc.mikrovask.anastm:steh.,kol.	5v210.a	Vol.tx.kože od darcu:čiasť.dermoepid.štep:hруд.st.chrbát
5t881.8↔	Odobr.septokut.l.sval,šf.a.fasc.mikrovask.anastm:predk.	5v210.b	Vol.tx.kože od darcu:čiasť.dermoepiderm.štep:bruš.obl
5t881.9↔	Odobr.septokut.laloka.sval,šf.a.f.mikrovask.anast:noha	5v210.c	Volná tx.kože od darcu:čiasť.dermoepid.štep:inguin.genit.o
5t881.x	Odobr.septokut.l.sval,šf.a.fascie.mikrovask.anastm::ost.	5v210.d	Volná tx.kože od darcu:čiasť.dermoepid.štep:glut.obl
5t882.0↔	Odobr.myokut.l.sval,šf.a.fasc.mikrovask.anastm:hlava,krk	5v210.e↔	Vol.tx.kože od darcu:čiasť.dermoepiderm.štep:stehno,kol.
5t882.1↔	Odobr.myokut.l.sval,šf.a.fasc.mikrovask.anast:rameno,axi.	5v210.f↔	Vol.tx.kože od darcu:čiasť.dermoepider.štep:predkol
5t882.2↔	Odobr.myokut.l.sval,šf.a.fasc.mikrovask.anastm:ram.,lakeť	5v210.g↔	Volná tx.kože od darcu:čiasť.dermoepiderm.štep:noha
5t882.3↔	Odobr.myokut.lal.sval,šf.a.fasc.mikrovask.anastm:predlakt	5v210.x↔	Volná transplant.kože od darcu:čiasť.dermoepider.štep:ost
5t882.4↔	Odobr.myokut.l.sval,šf.a.fasc.mikrovask.anast:hr.stena,chr.b.	5v211.0	Volná tx.kože od darcu:komplet.dermoepiderm.štep:pery
5t882.5↔	Odobr.myokut.l.sval,šf.a.fasc.mikrovask.anastm:bruš.stena	5v211.4	Vol.tx.kože od darcu:kompl.dermoepiderm.štep:ost.č.hlavy
5t882.6↔	Odobr.myokut.l.sval,šf.a.fasc.mikrovask.anast:ing.gen.gl.obl.	5v211.5	Vol.tx.kože od darcu:kompl.dermoepiderm.štep:krk
5t882.7↔	Odobr.myokut.l.sval,šf.a.fasc.mikrovask.anastm:steh.,koleno	5v211.6↔	Vol.tx.kože od darcu:komplet.dermoepid.štep:rameno,axila
5t882.8↔	Odobr.myokut.l.sval,šf.a.fasc.mikrovask.anastm:predkol.	5v211.7↔	Vol.tx.kože od darcu:kompl.dermoepider.štep:ram.,lakeť
5t882.9↔	Odobr.myokut.laloka.sval,šf.a.f.mikrovask.anast:noha	5v211.8↔	Vol.tx.kože od darcu:komplet.dermoepid.štep:predlaktie
5t882.x	Odobr.myokut.l.sval,šf.a.fascie.mikrovask.anastm::ost.	5v211.9↔	Vol.tx.kože od darcu:kompl.dermoepidermálny.štep:ruka
5t883.0↔	Odobr.osteo-myok/fasciok.l.sv,šf.a.f.mikrovask.anast:hl,krk	5v211.a	Vol.tx.kože od darcu:kompl.dermoepid.štep:hруд.st.,chr.bát
5t883.1↔	Odobr.osteo-myok/fasciok.l.sv,šf.a.f.mikrovas.anast:ram,axi.	5v211.b	Vol.tx.kože od darcu:komplet.dermoepiderm.štep:bruš.obl.
5t883.2↔	Odobr.osteo-myok/fasciok.l.sv,šf.a.f.mikrovas.anast:ram,lak.	5v211.c	Vol.tx.kože od darcu:kompl.dermoepid.štep:inguin.genit.o
5t883.3↔	Odobr.osteo-myok/fasciok.l.sv,šf.a.f.mikrovask.anast:predl.	5v211.d	Vol.transplant.kože od darcu:kompl.dermepid.štep:glut.obl
5t883.4↔	Od.osteo-myok/fasc.lal.sv,šf.a.f.mikrovas.anast:hr.st,chr.b.	5v211.e↔	Vol.tx.kože od darcu:kompl.dermoepid.štep:stehno,koleno
5t883.5↔	Odobr.osteo-myok/fascio.l.sv,šf.a.f.mikrov.anast:bruš.st.	5v211.f↔	Volná tx.kože od darcu:kompl.dermoepid.štep:predkol
5t883.6↔	Odo.osteo-myok/fascio.l.sv,šf.a.f.mikrov.anast:ing.gen.gl.obl	5v211.g↔	Vol.transpl.kože od darcu:kompl.dermoepiderm.štep:noha
5t883.7↔	Odobr.osteo-myok/fascio.l.sv,šf.a.f.mikrov.anast:steh,kol.	5v211.x	Vol.transpl.kože od darcu:kompl.dermoepiderm.štep:ost
5t883.8↔	Odobr.osteo-myok/fasciok.l.sv,šf.a.f.mikrov.anast:predkol.	5v212.0	Vol.transpl.kože od darcu:kompozit.(viactkaniv)štep:pery
5t883.9↔	Odobr.osteo-myok/fasciok.lal.sv,šf.a.f.mikrov.anast:noha	5v212.4	Vol.tx.kože od darcu:kompozit.(viactk)štep:ost.č.hlavy
5t883.x	Odobr.osteo-myok/fasciok.lal.sv,šf.a.f.mikrovask.anast:ost.	5v212.5	Vol.tx.kože od darcu:kompozitný(viactkaniv)štep:krk
5t884.0↔	Odobr.iného.transpl.sv,šf.a.fasc.mikrovask.anast:hl,krk	5v212.6↔	Vol.tx.kože od darcu:kompoz(viactkaniv)štep:rameno,axila
5t884.1↔	Odobr.i.transpl.sv,šf.a.fasc.mikrovask.anast:rameno,axila	5v212.7↔	Vol.tx.kože od darcu:kompozit.(viactkaniv)štep:ram,lakeť
5t884.2↔	Odobr.i.transpl.sv,šf.a.fasc.mikrovask.anast:ram,lakeť	5v212.8↔	Vol.tx.kože od darcu:kompoz.(viactkaniv)štep:predlaktie
5t884.3↔	Odobr.i.transpl.sv,šf.a.fasc.mikrovask.anast:predlakt	5v212.9↔	Vol.tx.kože od darcu:kompozit.(viactkaniv)štep:ruka
5t884.4↔	Odobr.i.transpl.sv,šf.a.fasc.mikrovask.anast:hруд.sten,chr.b.	5v212.a	Vol.tx.kože od darcu:kompozit.(viactkan)štep:hруд.st,chr.bát
5t884.5↔	Odobr.i.transpl.sv,šf.a.fasc.mikrovask.anast:bruš.stena	5v212.b	Vol.tx.kože od darcu:kompozit.(viactkaniv).štep:bruš.obl.
5t884.6↔	Odobr.i.transpl.sv,šf.a.fasc.mikrovask.anast:ing.gen.gl.obl.	5v212.c	Vol.tx.kože od darcu:kompoz.(viactkaniv)štep:inguin.genit.o
5t884.7↔	Odobr.i.transpl.sv,šf.a.fasc.mikrovask.anast:stehno,kol.	5v212.d	Vol.tx.kože od darcu:kompozit.(viactkaniv).štep:glut.obl.
5t884.8↔	Odobr.i.transpl.sv,šf.a.fasc.mikrovask.anast:predkol.	5v212.e↔	Vol.tx.kože od darcu:kompozit.(viactkaniv)štep:stehno,koleno
5t884.9↔	Odobr.iného.transpl.sv,šf.a.fasc.mikrovask.anast:noha	5v212.f↔	Vol.tx.kože od darcu:kompozit.(viactkaniv)štep:predkol
5t884.x	Odobr.i.transplantátu.sv,šf.a.fasc.mikrovask.anast:ost.	5v212.g↔	Vol.tx.kože od darcu:kompozit.(viactkaniv)štep:noha
5v144.4	Radik.a.rozs.odstr.ch.t.na.k.a.podk.s.tx/transpoz:o.č.hlavy	5v212.x	Volná tx.kože od darcu:kompozit.(viactkaniv)štep:ost.
5v144.5	Rad.a.rozs.odstr.chor.tk.na.koži.a.podk.s.tx/transpoz:krk	5v21x.x	Volná transplantácia kože od darcu:ostatné
5v144.6↔	Rad.a.rozs.odstr.ch.t.na.k.a.podk.s.tx/transpoz:ram,axila	5v220.4	Vol.tx.kože u príjem:čiasť.dermoepid.štep,malá pl:ost.č.hlavy
5v144.7↔	Radik.a.rozs.odstr.ch.t.na.k.a.podk.s.tx/transpoz:ram,lak.	5v220.5	Vol.tx.kože,prijemca:čiasť.dermoepid.štep,malá pl:krk
5v144.8↔	Rad.a.rozs.odstr.chor.tk.na.k.a.podkož.s.tx/transpoz:predlakt	5v220.6↔	Vol.tx.kože,prijemca:čiasť.dermoepid.štep,malá pl:ram,axil
5v144.a	Rad.a.rozs.odstr.ch.t.na.k.a.podk.s.tx/transpoz:hруд.st.,chr.b.	5v220.7↔	Vol.tx.kože,prijemca:čiasť.dermoepi.štep,malá pl:ram,lakeť
5v144.b	Rad.a.rozs.odstr.ch.t.na.koži.a.podk.s.tx/transpoz:bruš.obl.	5v220.8↔	Vol.tx.kože,prijemca:čiasť.dermoepid.štep,malá pl:predlakt
5v144.c	Rad.a.rozs.odstr.ch.t.na.k.a.podk.s.tx/transpoz:inguin.genit.o	5v220.a	Vol.tx.k.prijemca:čias.dermoepid.štep,malá pl:hруд.st.,chr.b.
5v144.d	Rad.a.rozs.odstr.ch.t.na.k.a.podk.s.tx/transpoz:glut.obl.	5v220.b	Vol.tx.kože,prijemca:čiasť.dermoepid.štep,malá pl:bruš.obl.
5v144.e↔	Radik.a.rozs.odstr.chor.tk.na.koži.a.podk.s.tx/trp:stehno,kol	5v220.c	Vol.tx.kože,prijemca:čias.dermoepid.štep,malá pl:ingv.genit.
5v144.f↔	Radik.a.rozs.odstr.chor.tk.na.k.a.podk.s.tx/transpoz:predkol.	5v220.d	Vol.tx.kože,prijemca:čiasť.dermoepi.štep,malá pl:glut.obl.
5v144.g↔	Rad.a.rozs.odstr.ch.t.na.koži.a.podk.s.tx/transpoz:noha	5v220.e↔	Vol.tx.kože,prijemca:čiasť.dermoepi.štep,malá pl:stehno,kol
5v144.x↔	Radik.a.rozs.odstr.ch.t.na.koži.a.podk.s.tx/transpoz:ciou:ost.	5v220.f↔	Vol.tx.kože,prijemca:čias.dermoep.štep,malá pl:predkol
5v145.4	Rad.a.rozs.odstr.ch.tk.k.a.podk.tx/transpoz,mikrogr.chi:č.hlavy	5v220.g↔	Vol.tx.kože,prijemca:čiasť.dermoepi.štep,malá pl:noha
5v145.5	Rad.a.rozs.odstr.ch.tk.k.a.podk.tx/transpoz,mikrogr.chir:krk	5v220.x↔	Vol.tx.kože,prijemca:čias.dermoepid.štep,malá plocha:ost.
5v145.6↔	R.a.rozs.odstr.ch.tk.k.a.podk.tx/transpoz,mikrogr.chir:ram,axila	5v221.0	Vol.tx.kože,prijem:čiasť.dermoepi.štep-granul.k,malá pl:pery
5v145.7↔	R.a.rozs.odstr.ch.tk.k.a.podk.tx/transpoz,mikrogr.chir:ram,lak	5v221.4	V.tx.kože,prijem:čiasť.dermoepi.štep-gran.k,malá pl:ost.č.hl
5v145.8↔	R.a.roz.odstr.ch.tk.ko.a.podk.transpl/transpo,mikr.ch:predlakt	5v221.5	V.tx.kože,prijem:čiasť.dermoepi.štep-granul.koži,malá pl:krk
5v145.a	Rad.a.rozs.odstr.ch.tk.k.a.podk.tx/transpoz,mikr.chir:hруд.st,chr	5v221.6↔	V.tx.kože,prijemca:čias.dermoep.štep-gran.k,malá pl:ram,axi
5v145.b	Rad.a.roz.odstr.ch.tk.k.a.podk.tx/transpo,mikrogr.chi:bruš.o	5v221.7↔	V.tx.kože,prijem:čias.dermoep.štep-granul.k,malá pl:ram,lak.
5v145.c	Rad.a.rozs.odstr.ch.tk.k.a.podk.tx/transpoz,mikrogr.chi:ingv.genit	5v221.8↔	Vol.tx.k.prijem:čiasť.dermoepi.štep-gran.k,malá pl:predlakt
5v145.d	Rad.a.rozs.odstr.ch.tk.kože.a.podk.tx/transpoz,mikrogr.chi:glut.o	5v221.9↔	V.tx.kože,prijem:čiasť.dermoepid.štep-granul.k,malá pl:ruka
5v145.e↔	Rad.a.roz.odstr.ch.tk.k.a.podk.tx/transpoz,mikrogr.chi:steh,kol	5v221.a	V.tx.kože,prijem:čias.dermoep.štep-gran.k,malá pl:hr.st,chr.b.
5v145.f↔	Rad.a.rozs.odstr.ch.tk.k.a.podk.tx/transpoz,mikrogr.chi:predkol	5v221.b	Vol.tx.kože,prijem:čias.dermoepid.štep-gran.k,malá pl:bruš.o
5v145.g↔	Rad.a.rozs.odstr.ch.tk.k.a.podk.tx/transpoz,mikrogr.chir:noha	5v221.c	Vol.tx.kože,prijem:čiasť.dermoep.štep-gran.k,ma.pl:ing.gen.o
5v145.x↔	Rad.a.rozs.odstr.ch.tk.kože.a.podk.tx/transpoz,mikrogr.chir:ost	5v221.d	Vol.tx.kože,prijem:čias.dermoep.štep-gran.koži,malá pl:glut.o
5v210.0	Volná tx.kože od darcu:čiasť.dermoepidermálny.štep:pery	5v221.e↔	Vol.tx.kože,prijem:čias.dermoep.štep-granul.k,ma.pl:steh,kol
5v210.4	Vol.tx.kože od darcu:čiasť.dermoepider.štep:ost.č.hlavy	5v221.f↔	V.tx.kože,prijemca:čiasť.dermoepi.štep-gran.k,ma.pl:predkol
5v210.5	Vol.transplant.kože od darcu:čiasť.dermoepiderm.štep:krk	5v221.g↔	V.tx.kože,prijem:čiasť.dermoepid.štep-gran.k,mal.pl:noha
5v210.6↔	Vol.tx.kože od darcu:čiasť.dermoepider.štep:rameno,axila	5v221.x↔	V.tx.kože,prijemca:čias.dermoepid.štep-granul.k,malá pl:ost.
5v210.7↔	Vol.tx.kože od darcu:čiasť.dermoepid.štep:ram,lakeť	5v222.4	V.tx.kože,prijemca:kompl.dermoepid.štep,malá pl:ost.č.hlavy

5v222.5	Vol.tx.kože,prijemca:kompl.dermeopid.štep,malá pl:krk	5v22b.0	Vol.tx.kože,prijem:náhr.k.kultiv.keratinocyt,velká pl:pery
5v222.6↔	Vol.tx.kože,prijemca:komp.dermeopid.štep,ma.pl:ram,axila	5v22b.4	Vol.tx.kože,prijem:náhr.k.kultiv.keratinoc,velká pl:ost.č.hlavy
5v222.7↔	Vol.tx.kože,prijemca:kompl.dermeopi.štep,malá pl:ram,lak	5v22b.5	V.tx.kože,prijem:náhr.kože kultiv.keratinocyt,velká pl:krk
5v222.8↔	Vol.tx.kože,prijemca:kompl.dermeopid.št,malá pl:predlakt	5v22b.6↔	Vol.tx.kože,prijem:náhr.kože kultiv.keratinoc.,vel.pl:ram,axi
5v222.a	V.tx.kože,prijem:kompl.dermeop.št,malá pl:hруд.sten,chrb	5v22b.7↔	V.tx.kože,prijemca:náhr.k.kultiv.keratinocyt,vel.pl:ram,lak
5v222.b	Vol.tx.kože,prijemca:kompl.dermeopid.št,malá pl:bruš.o	5v22b.8↔	Vol.tx.kože,prijemca:náhr.k.kultiv.keratinocyt,vel.pl:predlakt
5v222.c	Vol.tx.kože,prijemca:kompl.dermeopi.štep,ma.pl:ingv.genit.o	5v22b.9↔	Vol.tx.kože,prijem:náhr.kože kultiv.keratinocyt,velká pl:ruka
5v222.d	Vol.tx.kože,prijemca:kompl.dermeopid.št,malá pl:glut.o	5v22b.a	Vol.tx.kože,prijem:náhr.k.kult.keratinocyt,vel.pl:hруд.st,chrb
5v222.e↔	Vol.tx.kože,prijemca:kompl.dermeopi.št,malá pl:stehno,kol	5v22b.b	Vol.tx.kože,prijem:náhr.k.kultiv.keratinocyt,vel.pl:bruš.o
5v222.f↔	Vol.tx.kože,prijemca:kompl.dermeopi.št,malá pl:predkol	5v22b.c	Vol.tx.kože,prijem:náhr.k.kultiv.keratinoc,vel.pl:ingv.genit.o
5v222.g↔	Vol.tx.kože,prijemca:kompl.dermeopi.štep,malá pl:noha	5v22b.d	Vol.tx.kože,prijemca:náhr.k.kult.dilatačná plast,mal.pl:krk
5v222.x↔	Vol.tx.kože,prijemca:kompl.dermeopi.štep,malá plocha:ost	5v22b.e↔	Vol.tx.kože,prijemca:náhr.kože kultiv.keratinoc,vel.pl:stehno,kol
5v224.0	Vol.tx.kože,prijemca:čias.dermeopid.štep,velká pl:pery	5v22b.f↔	Vol.tx.kože,prijem:náhr.k.kultiv.keratinoc,velká pl:predkol
5v224.4	Vol.tx.kože,prijemca:čias.dermeopid.štep,velká pl:ost.č.hlavy	5v22b.g↔	Vol.transpl.kože,prijem:náhr.kože kultiv.keratinoc,vplo:noha
5v224.5	Vol.tx.kože,prijemca:čias.dermeopid.štep,velká pl:krk	5v22b.x↔	Vol.tx.kože,prijemca:náhr.kože kultiv.keratinocyt,velká pl:ost
5v224.6↔	Vol.tx.kože,prijemca:čias.dermeopi.štep,velká pl:ram,axila	5v230.4	Lokál.lal.plast.kože a podk:dilatač.plast,malá pl:ost.č.hlavy
5v224.7↔	Vol.tx.kože,prijemca:čias.dermeopid.štep,velká pl:ram,lakeť	5v230.5	Lokál.lalok.plast.kože a podk:dilatačná plast,mal.pl:krk
5v224.8↔	V.tx.kože,prijemca:čias.dermeopid.štep,velká pl:predlaktie	5v230.6↔	Lokál.lal.plast.kože a podk:dilatačná plast,malá pl:ram,axila
5v224.9↔	V.tx.kože,prijemca:čias.dermeopi.štep,velká plocha:ruka	5v230.7↔	Lok.lalok.plast.kože a podk:dilatač.plast,malá pl:ram,lakeť
5v224.a	Vol.tx.kože,prijem:čias.dermeopid.štep,velká pl:hруд.st,chrb	5v230.8↔	Lokál.lalok.plast.kože a podk:dilatačná plast,malá pl:predlakt
5v224.b	Vol.tx.kože,prijemca:čias.dermeopid.štep,velká pl:bruš.obl.	5v230.a	Lok.lalok.plast.kože a podk:dilatač.plast,malá pl:hруд.st,chrb
5v224.c	Vol.tx.kože,prijemca:čias.dermeopid.štep,vel.pl:ingv.gen.o	5v230.b	Lokál.lal.plast.kože a podkožia:dilatačná plast,malá pl:bruš.o
5v224.d	Vol.tx.kože,prijemca:čias.dermeopid.št,velká pl:glut.obl	5v230.c	Lok.lalok.plast.kože a podk:dilatač.plast,mal.pl:ingv.genit.o
5v224.e↔	Vol.tx.kože,prijemca:čias.dermeopi.štep,velká pl:stehno,kol	5v230.d	Lok.lalok.plast.kože a podk:dilatač.plast,malá pl:gluteál.obl.
5v224.f↔	V.tx.kože,prijemca:čias.dermeopid.štep,velká pl:predkol	5v230.e↔	Lokál.lal.plast.kože a podk:dilatačná plast,malá pl:stehno,kol
5v224.g↔	Vol.tx.kože,prijemca:čias.dermeopiderm.štep,velká pl:noha	5v230.f↔	Lokál.lalok.plast.kože a podk:dilatač.plast,malá pl:predkol
5v224.x↔	Vol.tx.kože,prijemca:čias.dermeopider.št,velká plocha:ost	5v230.g↔	Lokál.lalok.plast.kože a podk:dilatač.plast,malá pl:noha
5v225.0	V.tx.kože,prijemca:čias.dermeop.štep-granul.k,vel.pl:pery	5v230.x↔	Lokál.lalok.plast.kože a podkožia:dilatačná plast,malá pl:ost
5v225.4	V.tx.kože,prijem:čias.dermeopi.štep-gran.k,vel.pl:ost.č.hlavy	5v231.4	Lok.lal.plast.kože a podk:plast.rotovan.lal,malá pl:ost.č.hlavy
5v225.5	Vol.tx.kože,prijemca:čias.dermeopi.štep-gran.k,vel.pl:krk	5v231.5	Lokál.lal.plast.kože a podk:plast.rotovan.lalokom,malá pl:krk
5v225.6↔	Vol.tx.kože,prijem:čias.dermeopi.štep-gran.k,vel.pl:ram,axi	5v231.6↔	Lok.lal.plast.kože a podk:plast.rotovan.lal,malá pl:ram,axila
5v225.7↔	V.tx.kože,prijemca:čias.dermeopi.štep-gran.k,vel.pl:ram,lak	5v231.7↔	Lokál.lal.plast.kože a podk:plast.rotovan.lal,malá pl:ram,lak
5v225.8↔	Vol.tx.k.,prijemca:čias.dermeop.št.-gran.k,vel.pl:predlakt	5v231.8↔	Lok.lalok.plast.kože a podk:plast.rotov.lal,malá pl:predlakt
5v225.9↔	Vol.tx.k.,prijemca:čias.dermeop.št.-gran.koži,velká pl:ruka	5v231.a	Lok.lal.plast.kože a podk:plats.rotov.lal,malá pl:hруд.st,chrb
5v225.a	V.tx.kože,prijem:čias.dermeopid.št-gran.k,vel.pl:hруд.st,chrb	5v231.b	Lok.lal.plast.kože a podk:plast.rotovan.lal,malá pl:bruš.o
5v225.b	Vol.tx.kože,prijemca:čias.dermeopi.št-gran.k,vel.pl:bruš.o	5v231.c	Lok.lal.plast.kože a podk:plast.rotov.lal,malá pl:ingv.genit.o
5v225.c	V.tx.kože,prijemca:čias.dermeopi.št-gran.k,vel.pl:ingv.genit.o	5v231.d	Lokál.lal.plast.kože a podk:plast.rotovan.lal,malá pl:glut.obl
5v225.d	V.tx.kože,prijemca:čias.dermeopid.št-gran.k,vel.pl:glut.o	5v231.e↔	Lok.lalok.plast.kože a podk:plast.rotov.lal,malá pl:stehno,kol
5v225.e↔	V.tx.kože,prijemca:čias.dermeopi.št.-gran.k,vel.pl:stehno,kol	5v231.f↔	Lok.lalok.plast.kože a podk:plast.rotovan.lal,malá pl:predkol
5v225.f↔	Vol.tx.kože,prijemca:čias.dermeopi.št.-gran.k,vel.pl:predkol	5v231.g↔	Lok.lal.plast.kože a podk:plast.rotovan.lal,malá pl:noha
5v225.g↔	Vol.tx.kože,prijemca:čias.dermeopi.št-gran.k,vel.pl:noha	5v231.x↔	Lokál.lal.plast.kože a podkož:plast.rotovným lal,malá pl:ost
5v225.x↔	V.tx.kože,prijem:čias.dermeopid.št-granul.koži,vel.pl:ost	5v232.4	Lok.lal.plast.kože a podk:transpozic.plast,malá pl:ost.č.hlavy
5v226.4	Vol.tx.kože,prijemca:kompl.dermeopi.št,vel.pl:ost.č.hlavy	5v232.5	Lokál.lalok.plast.kože a podk:transpozic.plast,malá pl:krk
5v226.5	Volná tx.kože,prijemca:kompl.dermeopi.štep,velká pl:krk	5v232.6↔	Lok.lalok.plast.kože a podk:transpozic.plast,malá pl:ram,axi
5v226.6↔	Vol.tx.kože,prijemca:kompl.dermeopi.št,velká pl:ram,axi	5v232.7↔	Lok.lalok.plast.kože a podk:transpozic.plast,malá pl:ram,lakeť
5v226.7↔	Vol.tx.kože,prijemca:kompl.dermeopi.št,vel.pl:ram,lak	5v232.8↔	Lok.lalok.plast.kože a podk:transpozic.plast,malá pl:predlakt
5v226.8↔	Vol.tx.kože,prijemca:kompl.dermeopid.štep,vel.pl:predlakt	5v232.a	Lok.lal.plast.kože a podk:transpozic.plast,ma.pl:hруд.st,chrb
5v226.a	V.tx.kože,prijemca:kompl.dermeopi.štep,vel.pl:hруд.st,chrb	5v232.b	Lok.lal.plast.kože a podk:transpozic.plast,malá pl:bruš.obl
5v226.b	Vol.tx.kože,prijemca:kompl.dermeopid.štep,vel.pl:bruš.o	5v232.c	Lok.lal.plast.kože a podk:transpozic.plast,malá pl:ingv.genit.o
5v226.c	Vol.tx.kože,prijemca:kompl.dermeopi.štep,vel.pl:ingv.genit.o	5v232.d	Lok.lalok.plast.kože a podk:transpozic.plast,malá pl:glut.o
5v226.d	Vol.tx.kože,prijemca:kompl.dermeopid.štep,vel.pl:glut.obl	5v232.e↔	Lok.lalok.plast.kože a podk:transpozic.plast,malá pl:stehno,kol
5v226.e↔	V.tx.kože,prijemca:kompl.dermeopid.štep,vel.pl:stehno,kol	5v232.f↔	Lok.lal.plast.kože a podk:transpozic.plast,malá pl:predkol
5v226.f↔	Vol.tx.kože,prijemca:kompl.dermeopid.štep,velká pl:predkol	5v232.g↔	Lok.lal.plast.kože a podk:transpozic.plast,malá pl:noha
5v226.g↔	Vol.tx.kože,prijemca:kompl.dermeopid.štep,velká pl:noha	5v232.x↔	Lok.lalok.plast.kože a podk:transpozic.plast,malá plocha:ost
5v226.x↔	Volná tx.kože,prijemca:kompl.dermeopid.štep,vel.plocha:ost	5v233.4	Lok.lal.plast.kože a podk:plast.ostrovček.lal,ma.pl:ost.č.hlavy
5v22a.0	V.tx.kože,prijemca:náhr.kože kultiv.keratinocyt,malá pl:pery	5v233.5	Lok.lal.plast.kože a podk:plast.ostrovčekov.lal,malá pl:krk
5v22a.4	Vol.tx.kože,prijem:náhr.k.kult.keratinoc,malá pl:ost.č.hlavy	5v233.6↔	Lok.lal.plast.kože a podk:plast.ostrovček.lal,malá pl:ram,axi
5v22a.5	Vol.tx.kože,prijemca:náhr.kože kult.keratinocyt,malá pl:krk	5v233.7↔	Lok.lal.plast.kože a podk:plast.ostrovček.lal,malá pl:ram,lak
5v22a.6↔	Vol.tx.kože,prijem:náhr.k.kult.keratinoc,malá pl:ram,axi	5v233.8↔	Lok.lal.plast.kože a podk:plast.ostrovček.lal,malá pl:predlakt
5v22a.7↔	Vol.tx.kože,prijem:náhr.k.kult.keratinocyt,ma.pl:ram,lak	5v233.9↔	Lokál.lalok.plast.kože a podk:plast.ostrovček.lal,malá pl:ruka
5v22a.8↔	Vol.tx.kože,prijem:náhr.k.kult.keratinoc,malá pl:predlakt	5v233.a	Lok.lal.plast.k.a podk:plast.ostrovček.lalok,malá pl:hr.st,chrb
5v22a.9↔	Vol.tx.kože,prijem:náhr.kože kult.keratinocyt,malá pl:ruka	5v233.b	Lok.lal.plast.kože a podk:plast.ostrovček.lal,malá pl:bruš.o
5v22a.a	Vol.tx.kože,prijem:náhr.k.kult.keratinoc.,mal.pl:hr.st,chrb	5v233.c	Lok.lal.plast.k.a podk:plast.ostrovček.lal,mal.pl:inguin.gen.o
5v22a.b	Vol.tx.kože,prijem:náhr.k.kult.keratinoc,malá pl:bruš.o	5v233.d	Lok.lal.plast.k.a podk:plast.ostrovček.lal,mal.pl:glut.obl
5v22a.c	Vol.tx.kože,prijem:náhr.k.kult.keratinoc,malá pl:ingv.gen.o	5v233.e↔	Lok.lal.plast.k.a podk:plast.ostrovč.lal,mal.pl:steh.a kolen
5v22a.d	Vol.tx.kože,prijemca:náhr.k.kult.keratinoc,malá pl:glut.o	5v233.f↔	Lokál.lalok.plast.k.a podk:plast.ostrovček.lal,malá pl:predkol
5v22a.e↔	Vol.tx.kože,prijemca:náhr.k.kult.keratinoc,ma.pl:stehno,kol	5v233.g↔	Lok.lal.plast.kože a podk:plast.ostrovček.lal,malá pl:noha
5v22a.f↔	Vol.tx.kože,prijem:náhr.k.kult.keratinoc,malá pl:predkol	5v233.x↔	Lok.lal.plast.kože a podk:plast.ostrovček.lal,malá plocha:ost
5v22a.g↔	Vol.tx.kože,prijem:náhr.kože kult.keratinoc,malá pl:noha	5v234.4	Lok.lal.plast.kože a podk:Z-plast,malá pl:ostat.časti hlavy
5v22a.x↔	Vol.tx.kože,prijem:náhr.kože kult.keratinocyt,malá pl:ost	5v234.5	Lok.lalok.plast.kože a podkož:Z-plast,malá plocha:krk

5v234.6↔	Lokál.lalok.plast.kože a podkož:Z-plast,malá pl:rameno,axila	5v239.7↔	Lok.lal.plast.kože a podkož:Z-plast,vef.pl:ram,lakeť
5v234.7↔	Lok.lal.plast.kože a podkožia:Z-plast,malá pl:rameno,lakeť	5v239.8↔	Lok.lal.plast.kože a podkož:Z-plast,vef.pl:predlaktie
5v234.8↔	Lokál.lalok.plast.kože a podkožia:Z-plast,malá pl:predlaktie	5v239.9↔	Lokál.lalok.plast.kože a podkož:Z-plastika,vef.plocha:ruka
5v234.a	Lok.lalok.plast.kože a podk:Z-plast,malá pl:hруд.stena,chrbát	5v239.a	Lok.lal.plast.kože a podkož:Z-plast,vef.pl:hруд.stena,chrbát
5v234.b	Lokál.lalok.plast.kože a podkož:Z-plastika,malá pl:bruš.obl.	5v239.b	Lok.lal.plast.kože a podkož:Z-plast,vef.pl:bruš.obl.
5v234.c	Lok.lal.plast.kože a podkož:Z-plast,malá pl:inguin,genit.o	5v239.c	Lok.lal.plast.kože a podkož:Z-plast,vef.pl:inguin,genit.o
5v234.d	Lokál.lal.plast.kože a podkož:Z-plastika,malá pl:gluteál.obl.	5v239.d	Lok.lal.plast.kože a podkož:Z-plast,vef.pl:gluteál.obl.
5v234.e↔	Lok.lalok.plast.kože a podkož:Z-plast,malá pl:stehno,koleno	5v239.e↔	Lokál.lal.plast.kože a podkož:Z-plast,vef.pl:stehno,koleno
5v234.f↔	Lokál.lalok.plast.kože a podkož:Z-plastika,malá pl:predkol	5v239.f↔	Lokál.lalok.plast.kože a podkož:Z-plast,vef.pl:predkolenie
5v234.g↔	Lokál.lalok.plast.kože a podkožia:Z-plast,malá pl:noha	5v239.g↔	Lokál.lalok.plast.kože a podkož:Z-plast,vef.pl:noha
5v234.x↔	Lokál.lalok.plastika kože a podkožia:Z-plast,malá pl:ost	5v239.x↔	Lokál.lalok.plast.kože a podkož:Z-plast,vef.pl:plocha:ost
5v235.4	Lokál.lalok.plast.kože a podk:dilatač.plast,vef.pl:ost.č.hlavy	5v23a.4	Lok.lal.plast.kože a podkož:W-plast,malá pl:ost.časti hlavy
5v235.5	Lokál.lal.plast.kože a podkož:dilatačná plast,vef.pl:krk	5v23a.5	Lok.lal.plast.kože a podkož:W-plast,malá plocha:krk
5v235.6↔	Lok.lalok.plast.kože a podk:dilatač.plast,vef.pl:rameno,axila	5v23a.6↔	Lok.lal.plast.kože a podkož:W-plast,malá pl:rameno,axila
5v235.7↔	Lokál.lal.plast.kože a podk:dilatač.plast,vef.pl:ram,lak	5v23a.7↔	Lok.lal.plast.kože a podkož:W-plast,malá pl:rameno,lakeť
5v235.8↔	Lok.lalok.plast.kože a podk:dilatač.plast,vef.pl:predlakt	5v23a.8↔	Lokál.lalok.plast.kože a podkož:W-plast,malá pl:predlaktie
5v235.9↔	Lokál.lalok.plast.kože a podk:dilatač.plast,vef.pl:plocha:ruka	5v23a.a	Lok.lal.plast.kože a podkož:W-plast,malá pl:hруд.st.,chrbát
5v235.a	Lok.lalok.plast.kože a podkož:dilatač.plast,vef.pl:hруд.st.,chrb	5v23a.b	Lokál.lalok.plastika kože a podkož:W-plast,malá pl:bruš.obl.
5v235.b	Lokál.lalok.plast.kože a podk:dilatač.plast,vef.pl:bruš.obl.	5v23a.c	Lok.lal.plast.kože a podkož:W-plast,malá pl:inguin,genit.o
5v235.c	Lok.lalok.plast.kože a podk:dilatač.plast,vef.pl:inguin,genit.o	5v23a.d	Lokál.lal.plast.kože a podkož:W-plast,malá pl:gluteál.obl.
5v235.d	Lok.lal.plast.kože a podk:dilatač.plast,vef.pl:plocha:gluteál.o	5v23a.e↔	Lokál.lal.plast.kože a podkož:W-plast,malá pl:stehno,koleno
5v235.e↔	Lok.lalok.plast.kože a podkož:dilatač.plast,vef.pl:stehno,kol	5v23a.f↔	Lok.lal.plast.kože a podkož:W-plastika,malá pl:predkolenie
5v235.f↔	Lokál.lalok.plast.kože a podk:dilatač.plast,vef.pl:predkol	5v23a.g↔	Lok.lalok.plastika kože a podkož:W-plast,malá plocha:noha
5v235.g↔	Lok.lalok.plast.kože a podkož:dilatač.plast,vef.pl:noha	5v23a.x↔	Lokál.lalok.plast.kože a podkož:W-plast,malá plocha:ost
5v235.x↔	Lok.lalok.plast.kože a podk:dilatačná plast,vef.pl:plocha:ost	5v23b.4	Lok.lal.plast.kože a podkož:W-plast,vef.pl:ost.časti hlavy
5v236.4	Lok.lal.plast.kože a podkož:plast.rotovan.lal,vef.pl:ost.č.hlavy	5v23b.5	Lok.lal.plast.kože a podkož:W-plast,vef.pl:plocha:krk
5v236.5	Lok.lal.plast.kože a podk:plast.rotovan.lalokom,vef.pl:krk	5v23b.6↔	Lok.lal.plast.kože a podkož:W-plast,vef.pl:rameno,axila
5v236.6↔	Lok.lal.plast.kože a podk:plast.rotovan.lal,vef.pl:ram,axila	5v23b.7↔	Lok.lal.plast.kože a podkožia:W-plast,vef.pl:ram,lakeť
5v236.7↔	Lok.lal.plast.kože a podk:plast.rotovan.lal,vef.pl:ram,lak	5v23b.8↔	Lok.lal.plast.kože a podkož:W-plast,vef.pl:predlaktie
5v236.8↔	Lok.lalok.plast.kože a podk:plast.rotovan.lal,vef.pl:predlakt	5v23b.9↔	Lokál.lalok.plast.kože a podkož:W-plastika,vef.pl:ruka
5v236.9↔	Lok.lalok.plast.kože a podk:plast.rotovan.lal,vef.pl:ruka	5v23b.a	Lok.lal.plast.kože a podkož:W-plast,vef.pl:hруд.st.,chrbát
5v236.a	Lok.lalok.plast.kože a podk:plast.rotovan.lal,vef.pl:hr.st.,chrb	5v23b.b	Lokál.lalok.plast.kože a podkož:W-plast,vef.pl:bruš.obl.
5v236.b	Lokál.lalok.plast.kože a podk:plast.rotovan.lal,vef.pl:bruš.obl.	5v23b.c	Lok.lalok.plast.kože a podkož:W-plast,vef.pl:inguin,genit.o
5v236.c	Lok.lalok.plast.kože a podk:plast.rotovan.lal,vef.pl:inguin,genit.o	5v23b.d	Lok.lal.plast.kože a podkož:W-plast,vef.pl:gluteál.obl.
5v236.d	Lok.lalok.plast.kože a podk:plast.rotovan.lal,vef.pl:glut.obl	5v23b.e↔	Lok.lal.plast.kože a podkož:W-plast,vef.pl:stehno,koleno
5v236.e↔	Lokál.lal.plast.kože a podk:plast.rotovan.lal,vef.pl:stehno,kol	5v23b.f↔	Lok.lal.plast.kože a podkož:W-plast,vef.pl:predkolenie
5v236.f↔	Lok.lal.plast.kože a podk:plast.rotovan.lal,vef.pl:predkol	5v23b.g↔	Lok.lal.plast.kože a podkož:W-plast,vef.pl:noha/chodidl
5v236.g↔	Lokál.lal.plast.kože a podk:plast.rotovan.lal,vef.pl:noha	5v23b.x↔	Lokál.lalok.plast.kože a podkož:W-plast,vef.pl:plocha:ost
5v236.x↔	Lokál.lal.plast.kože a podk:plast.rotovaným lal,vef.pl:ost	5v23x.x↔	Lokálna laloková plastika kože a podkožia:ostatné
5v237.4	Lok.lal.plast.kože a podk:transpoz.plast,vef.pl:ost.č.hlavy	5v240.0	Lal.plast.k a podk,darca:voľný lal.s mikrovaskul.anastom:pery
5v237.5	Lok.lal.plast.kože a podk:transpozici.plast,vef.plocha:krk	5v240.4	Lal.plast.k a podk,darca:voľ.lal.s mikrovask.anast:ost.č.hlavy
5v237.6↔	Lok.lal.plast.kože a podk:transpozici.plast,vef.pl:ram,axila	5v240.5	Lal.plast.kože a podk,darca:voľ.lal.s mikrovask.anast:krk
5v237.7↔	Lok.lal.plast.kože a podk:transpozici.plast,vef.pl:ram,lakeť	5v240.6↔	Lal.plast.k a podk,darca:voľ.lal.s mikrovask.anast:ram,axila
5v237.8↔	Lok.lal.plast.kože a podk:transpozici.plast,vef.pl:predlakt	5v240.7↔	Lal.plast.kože a podk,darca:voľ.lal.s mikrovask.anast:ram,lak
5v237.9↔	Lok.lal.plast.kože a podkož:transpozici.plast,vef.pl:ruka	5v240.8↔	Lal.plast.kože a podk,darca:voľ.lal.s mikrovask.anast:predlakt
5v237.a	Lok.lal.plast.k a podk:transpoz.plast,vef.pl:hруд.st.,chrbát	5v240.9↔	Lalok.plast.kože a podk,darca:voľ.lal.s mikrovask.anast:ruka
5v237.b	Lok.lal.plast.kože a podk:transpozici.plast,vef.pl:bruš.obl	5v240.a	Lal.plast.kože a podk,darca:voľ.lal.s mikrovask.anast:hr.st.,chrb
5v237.c	Lok.lal.plast.k a podkož:transpozici.plast,vef.pl:inguin,genit.o	5v240.b	Lalok.plast.kože a podk,darca:voľ.lal.s mikrovask.anast:bruš.obl
5v237.d	Lok.lal.plast.kože a podkož:transpozici.plast,vef.pl:glut.obl	5v240.c	Lal.plast.k a podk,darca:voľ.lal.s mikrovask.anast:ing,genit.o
5v237.e↔	Lok.lal.plast.k a podkož:transpozici.plast,vef.pl:stehno,koleno	5v240.d	Lal.plas.k a podk,darca:v.lal.s mikrovask.anastom:glute.obl.
5v237.f↔	Lok.lal.plast.kože a podkožia:transpozici.plast,vef.pl:predkol	5v240.e↔	Lal.plast.kože a podk.,darca:voľ.lal.s mikrovask.anast:steh,kol
5v237.g↔	Lok.lal.plast.kože a podk:transpoz.plas,vef.plocha:noha	5v240.f↔	Lal.plast.kože a podk,darca:voľ.lal.s mikrovask.anast:predkol
5v237.x↔	Lokál.lalok.plast.kože a podk:transpozici.plast,vef.pl:ost	5v240.g↔	Lalok.plast.kože a podk,darca:voľ.lal.s mikrovask.anast:noha
5v238.4	Lok.lal.plast.kože a podk:plast.ostrovček.lal,vef.pl:ost.č.hlavy	5v240.x	Lalok.plast.kože a podk,darca:voľ.lal.s mikrovask.anast:ost.
5v238.5	Lok.lal.plast.kože a podkož:plast.ostrovček.lal,vef.pl:krk	5v241.0	Lalok.plast.kože a podk,darca:stopkat.miest.lalok:pery
5v238.6↔	Lok.lal.plast.kože a podk:plast.ostrovček.lal,vef.pl:ram,axila	5v241.4	Lal.plast.k a podkožia,darca:stopkatý miest.lal:ost.č.hlavy
5v238.7↔	Lok.lal.plast.kože a podk:plast.ostrovček.lal,vef.pl:ram,lakeť	5v241.5	Lalok.plast.kože a podk,darca:stopkatý miest.lalok:krk
5v238.8↔	Lok.lalok.plast.kože a podk:plast.ostrovček.lal,vef.pl:predlakt	5v241.6↔	Lal.plast.kože a podk,darca:stopka.miest.lalok:rameno,axila
5v238.9↔	Lok.lalok.plast.kože a podk:plast.ostrovček.lal,vef.pl:ruka	5v241.7↔	Lal.plast.kože a podk,darca:stopkatý miest.lalok:ram,lakeť
5v238.a	Lok.lal.plast.kože a podk:plast.ostrovček.lal,vef.pl:hr.st.,chrb	5v241.8↔	Lalok.plast.kože a podk,darca:stopkatý miest.lalok:predlakt
5v238.b	Lokál.lal.plast.kože a podk:plast.ostrovček.lal,vef.pl:bruš.obl	5v241.9↔	Lal.plast.kože a podkož,darca:stopkatý miestny lalok:ruka
5v238.c	Lok.lal.plast.kože a podk:plast.ostrov.lal,vef.pl:inguin,genit.o	5v241.a	Lal.plast.kože a podkož,darca:stopka.miest.lal:hрудn.st,chrb
5v238.d	Lok.lal.plast.k a podk:plast.ostrovček.lal,vef.pl:glute.obl	5v241.b	Lal.plast.kože a podk,darca:stopkatý miestny lalok:bruš.obl.
5v238.e↔	Lok.lal.plast.kože a podk:plast.ostrov.lal,vef.pl:stehno,kol	5v241.c	Lal.plast.kože a podk,darca:stopkatý miest.lal:inguin,genit.o
5v238.f↔	Lok.lal.plast.kože a podk:plast.ostrovčekov.lal,vef.pl:predkol	5v241.d	Lal.plast.kože a podk,darca:stopkatý miest.lalok:gluteál.obl.
5v238.g↔	Lok.lal.plast.kože a podk:plast.ostrovček.lal,vef.pl:noha	5v241.e↔	Lalok.plast.kože a podk,darca:stopka.miest.lalok:steh,koleno
5v238.x↔	Lokál.lalok.plast.kože a podk:plast.ostrovčekovit.lal,vef.pl:ost	5v241.f↔	Lalok.plast.kože a podk,darca:stopkatý miest.lalok:predkol
5v239.4	Lok.lal.plast.kože a podkož:Z-plast,vef.pl:ost.časti hlavy	5v241.g↔	Lalok.plast.kože a podkož,darca:stopkatý miest.lalok:noha
5v239.5	Lok.lal.plast.kože a podkož:Z-plast,vef.pl:plocha:krk	5v241.x	Lal.plast.kože a podkožia,darca:stopkatý miestny lalok:ost.
5v239.6↔	Lok.lal.plast.kože a podkož:Z-plast,vef.pl:rameno,axila	5v242.0	Lal.plast.kože a podk,darca:stopkatý vzdialený lalok:pery

5v242.4	Lal.plast.kože a podk,darca:stopkatý vzdial.lalok:ost.č.hlavy	5v262.4	Kombi.plast.zákr.koži a podk:stopk.miest.so vzdial.lal:ost.č.hl
5v242.5	Lalok.plast.kože a podk,darca:stopkat.vzdialený lalok:krk	5v262.5	Kombi.plast.zákr.koži a podk:stopk.miestny so vzdial.lal:krk
5v242.6↔	Lal.plast.kože a podk,darca:stopkatý vzdial.lalok:ram,axila	5v262.6↔	Kombi.plast.zákr.koži a podk:stopk.miest.so vzdial.lal:ram,axi
5v242.7↔	Lal.plast.kože a podk,darca:stopkat.vzdial.lalok:ram,lakeť	5v262.7↔	Komb.plast.zákr.koži a podk:stopk.miest.so vzdial.lal:ram,lak
5v242.8↔	Lal.plast.kože a podk,darca:stopkatý vzdial.lalok:predlaktie	5v262.8↔	Kombi.plast.zákr.koži a podk:stopk.miest.so vzdial.lal:predlakt
5v242.9↔	Lal.plast.kože a podkož,darca:stopkat.vzdialený lalok:ruka	5v262.9↔	Kombi.plast.zákr.koži a podk:stopk.miest.so vzdial.lalok:ruka
5v242.a	Lal.plast.kože a podk,darca:stopk.vzdial.lalok:hруд.st,chrbát	5v262.a	Kombi.plast.zákr.k.a podk:stopk.miest.so vzdial.lal:hr.st,chrb
5v242.b	Lalok.plast.kože a podk,darca:stopkatý vzdial.lalok:bruš.obl.	5v262.b	Kombi.plast.zákr.k.a podk:stopk.miest.so vzdial.lal:bruš.obl.
5v242.c	Lalok.plast.kože a podkož,darca:stopka.vzdial.lal:ing.genit.o	5v262.c	Komb.plast.zákr.k.a podk:stopk.miest.so vzdial.lal:ingv.gen.o
5v242.d	Lal.plast.kože a podk,darca:stopkatý vzdial.lalok:gluteál.obl.	5v262.d	Kombi.plast.zákr.koži a podk:stopk.miest.so vzdial.lal:glut.o
5v242.e↔	Lalok.plast.kože a podk,darca:stopka.vzdial.lalok:stehno,kol	5v262.e↔	Komb.plast.zákr.koži a podk:stopk.miest.so vzdial.lal:stehng,kol
5v242.f↔	Lalok.plast.kože a podk,darca:stopk.vzdial.lalok:predkolenie	5v262.f↔	Komb.plast.zákr.koži a podk:stopk.miest.so vzdial.lal:predkol
5v242.g↔	Lalok.plast.kože a podkož,darca:stopka.vzdial.lalok:noha	5v262.g↔	Komb.plast.zákr.k.a podk:stopk.miest.so vzdial.lalokom:noha
5v242.x	Lalok.plast.kože a podkož,darca:stopkatý vzdialený lalok:ost.	5v262.x↔	Komb.plast.zákr.k.a podkož:stopk.mies.lal.so vzdial.lalok:ost.
5v251.4	Lal.plast.kože a podk,príjem:stopkatý miest.lalok:ost.č.hlavy	5v263.4	Kom.pl.zákr.k.a podk:stopk.miest,vzdial.l.a vof.kož.tra:ost.č.hl
5v251.5	Lal.plast.kože a podkož,príjem:stopka.miestny lalok:krk	5v263.5	Kombi.pl.zákr.k.a podk:stopk.miest,vzdial.lal.a vof.k.trans:krk
5v251.6↔	Lal.plast.kože a podk,príjemca:stopka.miest.lalok:ram,axila	5v263.6↔	Komb.pl.zákr.k.a podk:stopk.miest,vzdial.lal.a vof.k.trans:ram,axi
5v251.7↔	Lalok.plast.kože a podk,príjem:stopkatý miest.lal:ram,lakeť	5v263.7↔	Komb.pl.zákr.k.a podk:stop.miest,vzdial.lal.a v.kož.tra:ram,lak
5v251.8↔	Lal.plast.kože a podkož,príjemca:stopk.miest.lalok:predlakt	5v263.8↔	Komb.pl.zákr.k.a podk:stop.miest,vzdial.lal.a v.k.trans:predlakt
5v251.9↔	Lal.plast.kože a podkož,príjemca:stopkatý miest.lalok:ruka	5v263.9↔	Komb.pl.zákr.koži a podk:stop.miest,vzdial.lal.a vof.k.trans:ruka
5v251.a	Lalok.plast.kože a podk,príjem:stopkat.miest.lal:hруд.st,chrb	5v263.a	Komb.pla.zákr.k.a podk:stopk.mie,vzdial.lal.a vof.k.trans:hr.st,chrb
5v251.b	Lal.plast.kože a podk,príjemca:stopkatý miest.lalok:bruš.obl.	5v263.b	Komb.pl.zákr.k.a pdk:stop.miest,vzdial.lal.a vof.kož.trans:bruš.o
5v251.c	Lal.plast.kože a podkož,príjemca:stopka.miest.lal:ingu.genit.o	5v263.c	Kombi.pl.zákr.k.a podk:stopk.miest,vzdial.lal.a vof.k.trans:ingv,gen
5v251.d	Lal.plast.kože a podk,príjemca:stopkatý miest.lalok:glut.obl	5v263.d	Komb.pl.zákr.k.a podk:stop.miest,vzdial.lal.a vof.kož.tra:glut.o
5v251.e↔	Lal.plast.kože a podk,príjemca:stopk.miest.lalok:stehno,kol	5v263.e↔	Komb.pl.zákr.k.a podk:stopk.miest,vzdial.lal.a vof.k.trans:steh,kol
5v251.f↔	Lalok.plast.kože a podk,príjem:stopkat.miest.lalok:predkol	5v263.f↔	Kom.pl.zákr.k.a podk:stopk.miest,vzdial.lal.a v.kož.trans:predkol
5v251.g↔	Lal.plast.kože a podkož,príjemca:stopkat.miestny lalok:noha	5v263.g↔	Komb.plast.zákr.k.a podk:stop.miest,vzdial.lal.a vof.k.trans:noha
5v251.x↔	Lal.plast.kože a podkož,príjemca:stopkatý miestny lalok:ost.	5v263.x↔	Kombi.plast.zákr.k.a podk:stopk.mies,vzdial.lal.a vof.kož.trans:pl:ost
5v252.4	Lal.plast.kože a podk,príjem:stopka.vzdial.lalok:ost.č.hlavy	5v263.x↔	Kombinované plastické zákroky na koži a podkoží:ost.
5v252.5	Lal.plast.kože a podk,príjemca:stopkatý vzdial.lalok:krk	5v272.0	Revízia vof.kož.transplantátu kož.plastiky:pery
5v252.6↔	Lal.plast.kože a podk,príjem:stopkatý vzdial.lal:rameno,axila	5v272.4	Revízia vof.kož.transplantátu kož.plastiky:ost.č.hlavy
5v252.7↔	Lal.plast.kože a podk,príjemca:stopk.vzdial.lalok:ram,lakeť	5v272.5	Revízia voľného kož.transplantátu kož.plastiky:krk
5v252.8↔	Lal.plast.kože a podk,príjem:stopkatý vzdial.lalok:predlaktie	5v272.6↔	Revízia vof.kož.transplantátu kož.plastiky:rameno,axila
5v252.9↔	Lalok.plast.kože a podk,príjemca:stopkat.vzdialený lalok:ruka	5v272.7↔	Revízia vof.kož.transplantátu kož.plastiky:ram,lakeť
5v252.a	Lal.plast.kože a podk,príjem:stopk.vzdial.lal:hруд.st,chrbát	5v272.8↔	Revízia vof.kož.transplantátu kož.plastiky:predlaktie
5v252.b	Lal.plast.kože a podk,príjem:stopkat.vzdialený lalok:bruš.obl.	5v272.9↔	Revízia vof.kož.transplantátu kož.plastiky:ruka
5v252.c	Lal.plast.kože a podkož,príjemca:stopk.vzdial.lal:inguin.genit.o	5v272.a	Revízia vof.kož.transplantátu kož.plastiky:hруд.st.,chrbát
5v252.d	Lal.plast.kože a podk,príjemca:stopk.vzdial.lalok:gluteál.obl.	5v272.b	Revízia vof.kož.transplantátu kož.plastiky:bruš.obl.
5v252.e↔	Lal.plast.kože a podkož,príjem:stopk.vzdial.lalok:stehno,kol	5v272.c	Revízia vof.kož.transplantátu kož.plastiky:inguin.genit.obl
5v252.f↔	Lalok.plast.kože a podk,príjemca:stopk.vzdial.lalok:predkol	5v272.d	Revízia vof.kož.transplantátu kož.plastiky:gluteál.obl.
5v252.g↔	Lalok.plast.kože a podk,príjemca:stopkat.vzdial.lalok:noha	5v272.e↔	Revízia vof.kož.transplantátu kož.plastiky:stehno,koleno
5v252.x↔	Lalok.plast.kože a podkož,príjemca:stopkatý vzdial.lalok:ost.	5v272.f↔	Revízia vof.kož.transplantátu kož.plastiky:predkolenie
5v260.4	Kombi.plast.zákr.na koži a podk:kombin.lalok.plast:ost.č.hlavy	5v272.g↔	Revízia voľného kož.transplantátu kož.plastiky:noha
5v260.5	Kombin.plast.zákroky na koži a podk:kombin.lalok.plast:krk	5v272.x↔	Revízia voľného kožného transplantátu kož.plastiky:ost.
5v260.6↔	Kombi.plast.zákr.na koži a podk:kombin.lal.plastiky:ram,axila	5v273.0	Revízia lokálnej lalokovej plastiky kože:pery
5v260.7↔	Kombi.plast.zákr.na koži a podk:kombin.lal.plastiky:ram,lakeť	5v273.4	Revízia lokál.lalok.plastiky kože:ost.č.hlavy
5v260.8↔	Kombi.plast.zákr.na koži a podk:kombin.lalok.plast:predlakt	5v273.5	Revízia lokál.lalok.plastiky kože:krk
5v260.9↔	Kombin.plast.zákroky na koži a podk:kombi.lalok.plast:ruka	5v273.6↔	Revízia lokál.lalok.plastiky kože:rameno,axila
5v260.a	Kombi.plast.zákr.na koži a podk:kombin.lal.plast:hr.st,chrbát	5v273.7↔	Revízia lokál.lalok.plastiky kože:rameno,lakeť
5v260.b	Kombin.plast.zákr.na koži a podk:kombin.lalok.plast:bruš.obl.	5v273.8↔	Revízia lokál.lalok.plastiky kože:predlaktie
5v260.c	Kombi.plast.zákr.na koži a podk:kombin.lal.plast:ing.genit.o	5v273.9↔	Revízia lokál.lalok.plastiky kože:ruka
5v260.d	Kombin.plast.zákr.na koži a podk:kombin.lal.plast:glute.obl.	5v273.a	Reviz.lokál.lalok.plastiky kože:hруд.stena,chrbát
5v260.e↔	Kombin.plast.zákr.na koži a podk:kombin.lal.plast:stehno,kol	5v273.b	Revízia lokál.lalok.plastiky kože:bruš.obl.
5v260.f↔	Kombin.plast.zákr.na koži a podk:kombin.lal.plast:predkol	5v273.c	Revízia lokál.lalok.plastiky kože:inguin.genit.obl
5v260.g↔	Kombi.plast.zákr.na koži a podkož:kombin.lalok.plastiky:noha	5v273.d	Revízia lokál.lalok.plastiky kože:gluteál.obl.
5v260.x↔	Kombin.plast.zákroky na koži a podkoží:kombin.lalok.plast:ost	5v273.e↔	Revízia lokál.lalok.plastiky kože:stehno,koleno
5v261.4	Komb.plast.zákr.k.a podk:kombi.lal.plast.a vof.k.tra:ost.č.hla	5v273.f↔	Revízia lokál.lalokovej plastiky kože:predkolenie
5v261.5	Kombi.plast.zákr.koži a podk:komb.lal.plast.a vof.k.transpl:krk	5v273.g↔	Revízia lokál.lalok.plastiky kože:noha
5v261.6↔	Kombi.plast.zákr.k.a podk:komb.lal.plast.a vof.k.trans:ram,axi	5v273.x↔	Revízia lokálnej lalokovej plastiky kože:ost.
5v261.7↔	Kombi.plast.zákr.k.a podk:komb.lal.plast.a vof.k.trans:ram,lak	5v274.0	Revízia stopkatého miest.laloka kož.plastiky:pery
5v261.8↔	Komb.plast.zákr.k.a podk:komb.lal.plast.a v.kož.trans:predlakt	5v274.4	Reviz.stopkatého miest.laloka kož.plastiky:ost.č.hlavy
5v261.9↔	Komb.plast.zákr.k.a podk:kombi.lal.plast.a vof.k.transpl:ruka	5v274.5	Reviz.stopkatého miest.laloka kož.plastiky:krk
5v261.a	Kombi.plast.zákr.k.a podk:komb.lal.plast.a vof.k.trans:hr.st,chrb	5v274.6↔	Reviz.stopkatého miest.laloka kož.plastiky:rameno,axila
5v261.b	Kombi.plast.zákr.k.a podk:komb.lal.plast.a vof.k.transp:bruš.obl	5v274.7↔	Revízia stopkatého miest.laloka kož.plastiky:rameno,lakeť
5v261.c	Komb.plast.zákr.k.a podk:komb.lal.plast.a vof.k.trans:ing.genit.o	5v274.8↔	Reviz.stopkatého miest.laloka kož.plastiky:predlaktie
5v261.d	Komb.plast.zákr.k.a podk:komb.lal.plast.a vof.kož.trans:glut.o	5v274.9↔	Reviz.stopkatého miest.laloka kož.plastiky:ruka
5v261.e↔	Komb.plast.zákr.k.a podk:komb.lal.plast.a vof.k.trans:stehng,kol	5v274.a	Rev.stopkatého miest.laloka kož.plast:hруд.st,chrbát
5v261.f↔	Komb.plast.zákr.k.a podk:kombi.lal.plast.a vof.k.trans:predkol	5v274.b	Reviz.stopkatého miest.laloka kož.plastiky:bruš.obl.
5v261.g↔	Komb.plast.zákr.koži a podk:komb.lal.plast.a vof.kož.trans:noha	5v274.c	Reviz.stopkatého miest.laloka kož.plastiky:inguin.genit.o
5v261.x↔	Komb.plast.zákr.k.a podk:komb.lal.plast.a vof.kož.transpl:ost.	5v274.d	Reviz.stopkatého miest.laloka kož.plastiky:gluteál.obl.

5v274.e↔	Reviz.stopkatého miest.laloka kož.plastiky:stehno,koleno	5v450.5	Dočas.pokrytie mäkk.tk.alogén.transpl.kože,malopl:krk
5v274.f↔	Revizia stopkatého miest.laloka kož.plastiky:predkolenie	5v450.6↔	Dočas.pokryt.mäkk.tk.alogén.transpl.kože,malopl:ram.axila
5v274.g↔	Revizia stopkatého miest.laloka kož.plastiky:noha	5v450.7↔	Dočas.pokryt.mäkk.tk.alogén.transpl.kože,malopl:ram,lakeť
5v274.x↔	Revizia stopkatého miest.laloka kožnej plastiky:ost.	5v450.8↔	Dočas.pokrytie mäkk.tk.alogén.transpl.kože,malopl:predlakt
5v275.0	Reviz.stopkat.vzdial.laloka kož.plastiky:pery	5v450.9↔	Dočas.pokrytie mäkk.tk.alogén.transpl.kože,malopl:ruka
5v275.4	Reviz.stopkat.vzdial.laloka kož.plastiky:ost.č.hlavy	5v450.a	Doč.pokryt.mäkk.tk.alogén.transpl.kože,malopl:hруд.st,chrбát
5v275.5	Revizia stopkat.vzdial.laloka kož.plastiky:krk	5v450.b	Dočas.pokrytie mäkk.tk.alogén.transpl.kože,malopl:bruš.obl
5v275.6↔	Reviz.stopkat.vzdial.laloka kož.plastiky:rameno,axila	5v450.c	Doč.pokryt.mäkk.tk.alogén.transpl.kože,malopl:ingv.genit.o
5v275.7↔	Reviz.stopkat.vzdial.laloka kož.plastiky:rameno,lakeť	5v450.d	Dočas.pokrytie mäkk.tk.alogén.transpl.kože,malopl:glut.obl
5v275.8↔	Reviz.stopkat.vzdial.laloka kož.plastiky:predlaktie	5v450.e↔	Dočas.pokryt.mäkk.tk.alogén.transpl.kože,malopl:stehno,kol.
5v275.9↔	Reviz.stopkat.vzdial.laloka kož.plastiky:ruka	5v450.f↔	Dočas.pokryt.mäkk.tk.alogén.transpl.kože,malopl:predkol
5v275.a	Reviz.stopkat.vzdial.laloka kož.plastiky:hруд.st,chrбát	5v450.g↔	Dočas.pokrytie mäkk.tk.alogén.transpl.kože,malopl:noha
5v275.b	Revizia stopkat.vzdial.laloka kož.plastiky:bruš.obl.	5v450.x↔	Dočas.pokrytie mäkk.tk.alogén.transpl.kože,malopl:ostat.
5v275.c	Reviz.stopkat.vzdial.laloka kož.plastiky:inguin,genit.o	5v451.0	Dočas.pokryt.mäkk.tk.xenogén.kož.nähr,malopl:pery
5v275.d	Reviz.stopkat.vzdial.laloka kož.plastiky:gluteál.obl.	5v451.5	Dočas.pokrytie mäkk.tk.xenogén.kož.nähr,malopl:krk
5v275.e↔	Reviz.stopkat.vzdial.laloka kož.plastiky:stehno,koleno	5v451.6↔	Dočas.pokryt.mäkk.tk.xenogén.kož.nähr,malopl:ram,axila
5v275.f↔	Reviz.stopkatého vzdial.laloka kož.plastiky:predkolenie	5v451.7↔	Dočas.pokrytie mäkk.tk.xenogén.kož.nähr,malopl:ram.,lakeť
5v275.g↔	Reviz.stopkat.vzdial.laloka kož.plastiky:noha(chodidlo)	5v451.8↔	Dočas.pokrytie mäkk.tk.xenogén.kož.nähr,malopl:predlaktie
5v275.x↔	Revizia stopkatého vzdial.laloka kož.plastiky:ost	5v451.9↔	Dočas.pokrytie mäkk.tk.xenogén.kož.nähr,malopl:ruka
5v276.0	Reviz.voľ.laloka s mikrovaskul.anastomóz.kož.plast:pery	5v451.a	Dočas.pokryt.mäkk.tk.xenogén.kož.nähr,malopl:hr.st,chrбát
5v276.4	Reviz.voľ.laloka s mikrovaskul.anastomóz.kož.plast:ost.č.hlavy	5v451.b	Dočas.pokrytie mäkk.tk.xenogén.kož.nähr,malopl:bruš.obl
5v276.5	Reviz.voľ.laloka s mikrovaskul.anastomóz.kož.plast:krk	5v451.c	Dočas.pokryt.mäkk.tk.xenog.kož.nähr,malopl:inguin.genit.o
5v276.6↔	Reviz.voľ.laloka s mikrovaskul.anastom.kož.plast:ram,axila	5v451.d	Dočas.pokrytie mäkk.tk.xenogén.kož.nähr,malopl:glut.obl
5v276.7↔	Reviz.voľ.laloka s mikrovaskul.anastomóz.kož.plast:ram,lakeť	5v451.e↔	Doč.pokrytie mäkk.tk.xenogén.kož.nähr,malopl:steh,koleno
5v276.8↔	Revizia voľ.laloka s mikrovaskul.anastomóz.kož.plast:predlakt	5v451.f↔	Dočas.pokrytie mäkk.tk.xenogén.kož.nähr,malopl:predkol
5v276.9↔	Reviz.voľ.laloka s mikrovaskul.anastom.kož.plastiky:ruka	5v451.g↔	Dočas.pokrytie mäkk.tk.xenogén.kož.nähr,malopl:noha
5v276.a	Reviz.voľ.laloka s mikrovaskul.anastomóz.kož.plast:hруд.st,chrбát	5v451.x↔	Dočas.pokrytie mäkk.tk.xenogén.kož.nähr,malopl:ostat.
5v276.b	Reviz.voľ.laloka s mikrovaskul.anastom.kož.plast:bruš.obl.	5v452.0	Dočas.pokrytie mäkk.tk.aloplast.mat,malopl:pery
5v276.c	Reviz.voľ.laloka s mikrovaskul.anastom.kož.plast:inguin,genit.o	5v452.4	Dočas.pokrytie mäkk.tk.aloplast.mat,malopl:ostat.č.hlavy
5v276.d	Reviz.voľ.laloka s mikrovaskul.anastomóz.kož.plast:glut.obl.	5v452.5	Dočas.pokrytie mäkk.tk.aloplast.mat,malopl:krk
5v276.e↔	Reviz.voľného lal.s mikrovaskul.anastom.kož.plast:stehno,kol	5v452.6↔	Dočas.pokrytie mäkk.tk.aloplast.mat,malopl:rameno,axila
5v276.f↔	Rev.voľ.laloka s mikrovaskul.anastom.kož.plast:predkolenie	5v452.7↔	Dočas.pokrytie mäkk.tk.aloplast.mat,malopl:ram,lakeť
5v276.g↔	Reviz.voľ.laloka s mikrovaskul.anastomóz.kož.plastiky:noha	5v452.8↔	Dočas.pokrytie mäkk.tk.aloplast.mat,malopl:predlaktie
5v276.x↔	Revizia voľného lal.s mikrovaskul.anastomóz.kož.plastiky:ost	5v452.9↔	Dočas.pokrytie mäkk.tk.aloplast.mat,malopl:ruka
5v290.0	Implantácia kožného expanderu	5v452.a	Dočas.pokryt.mäkk.tk.aloplast.mat,malopl:hруд.st,chrбát
5v290.5	Implantácia kožného expanderu:krk	5v452.b	Dočas.pokrytie mäkk.tk.aloplast.mat,malopl:bruš.obl
5v290.6↔	Implantácia kožného expanderu:rameno,axila	5v452.c	Dočas.pokryt.mäkk.tk.aloplast.mat,malopl:inguin,genit.obl
5v290.7↔	Implantácia kožného expanderu:rameno a lakeť	5v452.d	Dočas.pokrytie mäkk.tk.aloplast.mat,malopl:glut.obl
5v290.8↔	Implantácia kožného expanderu:predlaktie	5v452.e↔	Dočas.pokryt.mäkk.tk.aloplast.mat,malopl:stehno,koleno
5v290.9↔	Implantácia kožného expanderu:ruka	5v452.f↔	Dočas.pokrytie mäkk.tk.aloplast.mat,malopl:predkolenie
5v290.a	Implant.kožného expanderu:hруд.st.,chrбát	5v452.g↔	Dočas.pokrytie mäkk.tk.aloplast.mat,malopl:noha(chod)
5v290.b	Implantácia kožného expanderu:bruš.obl.	5v452.x↔	Dočas.pokrytie mäkk.tk.aloplast.materiálom,malopl:ostat.
5v290.c	Implantácia kožného expanderu:inguin,genit.obl.	5v453.0	Dočas.pokrytie mäkk.tk.kultúra.keratinocyt,malopl:pery
5v290.d	Implantácia kožného expanderu:gluteál.obl.	5v453.4	Dočas.pokryt.mäkk.tk.kultúra.keratinocyt,malopl:ost.č.hlavy
5v290.e↔	Implantácia kožného expanderu:stehno a koleno	5v453.5	Dočas.pokrytie mäkk.tk.kultúra.keratinocyt,malopl:krk
5v290.f↔	Implantácia kožného expanderu:predkolenie	5v453.6↔	Dočas.pokryt.mäkk.tk.kultúra.keratinocyt,malopl:ram,axila
5v290.g↔	Implantácia kožného expanderu:noha/chodid	5v453.7↔	Dočas.pokryt.mäkk.tk.kultúra.keratinocyt,malopl:ram,lakeť
5v290.x↔	Implantácia kožného expanderu:ostat.	5v453.8↔	Dočas.pokrytie mäkk.tk.kultúra.keratinocyt,malopl:predlakt
5v292.0	Prerušenie stopky laloka kože a podkožia:pery	5v453.9↔	Dočas.pokrytie mäkk.tk.kultúra.keratinocyt,malopl:ruka
5v292.4	Prerušenie stopky laloka kože a podkožia:ost.č.hlavy	5v453.a	Doč.pokryt.mäkk.tk.kultúrami keratinocyt,malopl:hr.st.,chrбát
5v292.5	Prerušenie stopky laloka kože a podkožia:krk	5v453.b	Dočas.pokrytie mäkk.tk.kultúra.keratinocyt,malopl:bruš.obl
5v292.6↔	Prerušenie stopky lal. kože a podkožia:rameno,axila	5v453.c	Dočas.pokryt.mäkk.tk.kultúr.keratinocyt,malopl:ing.genit.o
5v292.7↔	Prerušenie stopky laloka kože a podkožia:rameno a lakeť	5v453.d	Dočas.pokrytie mäkk.tk.kultúra.keratinocyt,malopl:glut.obl
5v292.8↔	Prerušenie stopky laloka kože a podkožia:predlaktie	5v453.e↔	Dočas.pokryt.mäkk.tk.kultúra.keratinocyt,malopl:stehno,kol
5v292.9↔	Prerušenie stopky laloka kože a podkožia:ruka	5v453.f↔	Dočas.pokrytie mäkk.tk.kultúra.keratinocyt,malopl:predkol
5v292.a	Prerušenie stopky laloka kože a podkožia:hруд.st,chrбát	5v453.g↔	Dočas.pokrytie mäkk.tk.kultúra.keratinocyt,malopl:noha
5v292.b	Prerušenie stopky laloka kože a podkožia:bruš.obl.	5v453.x↔	Dočas.pokrytie mäkk.tk.kultúrami keratinocyt,malopl:ostat.
5v292.c	Prerušenie stopky laloka kože a podkožia:inguin,genit.obl.	5v454.0	Dočas.pokrytie mäkk.tk.viacer.postupmi,malopl:pery
5v292.d	Prerušenie stopky laloka kože a podkožia:gluteál.obl.	5v454.4	Dočas.pokrytie mäkk.tk.viacer.postupmi,malopl:ost.č.hlavy
5v292.e↔	Prerušenie stopky laloka kože a podkožia:steh a koleno	5v454.5	Dočas.pokrytie mäkk.tk.viacer.postupmi,malopl:krk
5v292.f↔	Prerušenie stopky laloka kože a podkožia:predkolenie	5v454.6↔	Dočas.pokrytie mäkk.tk.viacer.postupmi,malopl:ram,axila
5v292.g↔	Prerušenie stopky laloka kože a podkožia:noha/chodid	5v454.7↔	Dočas.pokrytie mäkk.tk.viacer.postupmi,malopl:ram,lakeť
5v292.x↔	Prerušenie stopky laloka kože a podkožia:ost	5v454.8↔	Dočas.pokrytie mäkk.tk.viacer.postupmi,malopl:predlaktie
5v297.0↔	Impl./vým.podtlak.syst.hojenia rán [NPWT]:DK a HK	5v454.9↔	Dočas.pokrytie mäkk.tk.viacer.postupmi,malopl:ruka
5v297.1	Impl/vým.podtl.sy.hoj.rán[NPWT]:pohrud.dut,mediast.,stern	5v454.a	Dočas.pokryt.mäkk.tk.viacer.postupmi,malopl:hруд.st,chrбát
5v297.2	Impl./vým.podtl.syst.hoj.rán [NPWT]:brušná dutina	5v454.b	Dočas.pokrytie mäkk.tk.viacer.postupmi,malopl:bruš.obl
5v297.3	Impl./vým.podtl.syst.hoj.rán [NPWT]:konečník a perineum	5v454.c	Dočas.pokryt.mäkk.tk.viacer.postupmi,malopl:inguin,genit.o
5v297.x	Impl. alebo výmena podtlak.syst.hojenia rán [NPWT]:ost.	5v454.d	Dočas.pokrytie mäkk.tk.viacer.postupmi,malopl:glut.obl
5v450.0	Dočas.pokrytie mäkk.tk.alogén.transpl.kože,malopl:pery	5v454.e↔	Dočas.pokryt.mäkk.tk.viacer.postupmi,malopl:stehno,koleno
5v450.4	Dočas.pokryt.mäkk.tk.alogén.transpl.kože,malopl:ost.č.hlavy	5v454.f↔	Dočas.pokrytie mäkk.tk.viacer.postupmi,malopl:predkolenie

5v454.g↔	Dočas.pokrytie mäkk.tk.viacer.postupmi,malopl:noha(chod)	5v459.b	Dočas.pokrytie mäkk.tk.viacer.postupmi,velkopl:bruš.obl
5v454.x↔	Dočas.pokrytie mäkk.tk.viacer.postupmi,malopl:ostat.	5v459.c	Dočas.pokrytie mäkk.tk.viacer.postupmi,velkopl:ing.genitál.o
5v455.0	Dočas.pokrytie mäkk.tk.alogén.transplant.kože,velkopl:pery	5v459.d	Dočas.pokrytie mäkk.tk.viacer.postupmi,velkopl:glut.obl
5v455.4	Dočas.pokryt.mäkk.tk.alogén.transpl.kože,velkopl:ost.č.hlavy	5v459.e↔	Dočas.pokryt.mäkk.tk.viacer.postupmi,velkopl:stehno,koleno
5v455.5	Dočas.pokrytie mäkk.tk.alogén.transpl.kože,velkopl:krk	5v459.f↔	Dočas.pokrytie mäkk.tk.viacer.postupmi,velkopl:predkol
5v455.6↔	Doč.pokryt.mäkk.tk.alogén.transpl.kože,velkopl:ram,axila	5v459.g↔	Dočas.pokrytie mäkk.tk.viacer.postupmi,velkopl:noha
5v455.7↔	Dočas.pokryt.mäkk.tk.alogén.transpl.kože,velkopl:ram,lakeť	5v459.x↔	Dočas.pokrytie mäkk.tk.viacer.postupmi,velkopl:ost.
5v455.8↔	Dočas.pokryt.mäkk.tk.alogén.transpl.kože,velkopl:predlaktie	5v45a.1	Zaved/vým.1syst.pre váku.tesn.hlb.siah.subf.ku košť,kľb.konč.
5v455.9↔	Dočas.pokrytie mäkk.tk.alogén.transpl.kože,velkopl:ruka	5v45a.2	Zav/vým.1syst.pre vákuov.tesn.hlb.siah.k hrud,mediast,ster
5v455.a	Doč.pokryt.mäkk.tk.alogén.transpl.kože,velkopl:hr.st.,chrb.	5v45a.3	Zavedenie/vým.1syst.pre vákuové tesnenie na otv.bruš.obl
5v455.b	Dočas.pokrytie mäkk.tk.alogén.transpl.kože,velkopl:bruš.obl	5v45a.4	Zavedenie/vým.1syst.pre vákuové tesnenie,endorektál.
5v455.c	Doč.pokryt.mäkk.tk.alogén.transpl.kože,velkopl:ingv.genit.o	5v45a.x	Zavedenie/vým 1syst.pre vákuové tesnenie,ostat.
5v455.d	Dočas.pokrytie mäkk.tk.alogén.transpl.kože,velkopl:glut.obl	5v45x.x↔	Dočasné pokrytie mäkkých tkanív, ostatné
5v455.e↔	Doč.pokryt.mäkk.tk.alogén.transpl.kože,velkopl:stehno,kol	5v540.6↔	Vol.tx.kože a lalok.plast.k.a podkož.darca,rozdel.kože:ram,axi
5v455.f↔	Dočas.pokryt.mäkk.tk.alogén.transpl.kože,velkopl:predkol	5v540.7↔	Vol.tx.kože a lalok.plast.k.a podkož.darca,rozdel.kože:ram, lak
5v455.g↔	Dočas.pokrytie mäkk.tk.alogén.transpl.kože,velkopl:noha	5v540.8↔	Vol.tx.kože a lalok.plast.kože a podk.darca,rozdel.k:predlakt
5v455.x↔	Dočas.pokrytie mäkk.tk.alogén.transpl.kože,velkopl:ost	5v540.a	Vol.tx.kože a lalok.plast.k.a podkož.darca,rozdel.k:vlas.č.hlavy
5v456.0	Dočas.pokrytie mäkk.tk.xenogén.kož.náhr,velkopl:pery	5v540.b	Vol.tx.kože a lalok.plast.k.a podkož.darca,rozdel.kože:bruš.o
5v456.4	Dočas.pokrytie mäkk.tk.xenogén.kož.náhr,velkopl:ost.č.hlavy	5v540.c	Vol.tx.kože a lal.plast.k.a podkož.darca,rozdel.kože:ing.gen.o
5v456.5	Dočas.pokrytie mäkk.tk.xenogén.kož.náhr,velkopl:krk	5v540.d	Vol.tx.kože a lal.plast.k.a podkož.darca,rozdel.kože:glut.o
5v456.6↔	Dočas.pokryt.mäkk.tk.xenogén.kož.náhr,velkopl:ram,axila	5v540.e↔	Vol.tx.kože a lal.plast.k.a podkož.darca,rozdel.kože:stehno,kol
5v456.7↔	Dočas.pokrytie mäkk.tk.xenogén.kož.náhr,velkopl:ram,lakeť	5v540.f↔	Vol.tx.kože a lalok.plast.k.a podkož.darca,rozdel.kože:predkol
5v456.8↔	Dočas.pokrytie mäkk.tk.xenogén.kož.náhr,velkopl:predlaktie	5v540.h	Vol.tx.kože a lal.plast.k.a podkož.darca,rozdel.k:vlas.č.hlavy
5v456.9↔	Dočas.pokrytie mäkk.tk.xenogén.kož.náhr,velkopl:ruka	5v540.k	Vol.tx.kože a lalok.plast.k.a podkož.darca,rozdel.kože:skróttum
5v456.a	Dočas.pokryt.mäkk.tk.xenogén.kož.náhr,velkopl:hr.st.,chrb.	5v540.m	Vol.tx.kože a lal.plast.k.a podkož.darca,rozdel.kože:obl.hrádze
5v456.b	Dočas.pokrytie mäkk.tk.xenogén.kož.náhr,velkopl:bruš.obl	5v540.x	Vol.transplant.k.a lal.plast.k.a podk.darca,rozdel.kože:ost.
5v456.c	Dočas.pokryt.mäkk.tk.xenogén.kož.náhr,velkopl:ingui.genit.o	5v541.5	Vol.tx.kože a lal.plast.kože a podkož.darca,všetky vrst.kože:krk
5v456.d	Dočas.pokrytie mäkk.tk.xenogén.kož.náhr,velkopl:glut.obl	5v541.6↔	Vol.tx.kože a lal.plast.k.a podk.darca,vš.vrstvy.kože:ram,axila
5v456.e↔	Doč.pokryt.mäkk.tk.xenogén.kož.náhr,velkopl:stehno,koleno	5v541.7↔	Vol.tx.kože a lal.plast.k.a podkož.darca,vš.vrstvy.kože:rm.a lak
5v456.f↔	Dočas.pokrytie mäkk.tk.xenogén.kož.náhr,velkopl:predkol	5v541.8↔	Vol.tx.kože a lal.plast.k.a podkož.darca,vš.vrstvy.kože:predlakt
5v456.g↔	Dočas.pokrytie mäkk.tk.xenogén.kož.náhr,velkopl:noha	5v541.a	Vol.tx.kože a lal.plast.k.a podkož.darca,vš.vrstvy.kože:hr/chrb
5v456.x↔	Dočas.pokrytie mäkk.tk.xenogén.kož.náhr,velkopl:ost.	5v541.b	Vol.tx.kože a lal.plast.k.a podkož.darca,vš.vrstvy.kože:bruš.o
5v457.0	Dočas.pokrytie mäkk.tk.aloplast.mat,velkopl:pery	5v541.c	Vol.tx.kože a lal.plast.k.a podk.darca,vš.vrstvy.kože:ingv.gen.o
5v457.4	Dočas.pokryt.mäkk.tk.aloplast.mat,velkopl:ost.č.hlavy	5v541.d	Vol.tx.kože a lal.plast.k.a podkož.darca,vš.vrstvy.kože:glut.o
5v457.5	Dočas.pokrytie mäkk.tk.aloplast.mat,velkopl:krk	5v541.e↔	Vol.tx.kože a lalok.plast.k.a podk.darca,vš.vrstvy.k:stehno,kol
5v457.6↔	Dočas.pokrytie mäkk.tk.aloplast.mat,velkopl:ram,axila	5v541.f↔	Vol.tx.kože a lal.plast.k.a podkož.darca,vš.vrstvy.kože:predkol
5v457.7↔	Dočas.pokrytie mäkk.tk.aloplast.mat,velkopl:ram,lakeť	5v541.h	Vol.tx.kože a lal.plast.k.a podkož.darca,vš.vrstvy.k:vlas.č.hlavy
5v457.8↔	Dočas.pokrytie mäkk.tk.aloplast.mat,velkopl:predlaktie	5v541.k	Vol.tx.kože a lal.plast.k.a podkož.darca,vš.vrstvy.kože:skrotum
5v457.9↔	Dočas.pokrytie mäkk.tk.aloplast.mat,velkopl:ost:ruka	5v541.m	Vol.tx.kože a lal.plast.k.a podk.darca,vš.vrstvy.kože:obl.hrádze
5v457.a	Dočas.pokrytie mäkk.tk.aloplast.mat,velkopl:hrud.st.,chrbát	5v541.x	Vol.transplantácia.k.a lal.plast.k.a podk.darca,vš.vrst.k:ost.
5v457.b	Dočas.pokrytie mäkk.tk.aloplast.mat,velkopl:bruš.obl	5v542.1	Vol.tx.kože a lal.plast.k.a podkož.darca,kompozit.št:unos
5v457.c	Dočas.pokrytie mäkk.tk.aloplast.mat,velkopl:inguin.genit.o	5v542.2↔	Vol.tx.kože a lalok.plast.k.a podk.darca,kompozit.št:uš
5v457.d	Dočas.pokrytie mäkk.tk.aloplast.mat,velkopl:glut.obl	5v542.h	Vol.tx.k.a lal.plast.kože a podk.darca,kompozit.št:vlas.č.hlavy
5v457.e↔	Dočas.pokrytie mäkk.tk.aloplast.mat,velkopl:stehno,koleno	5v542.x	Vol.tx.kože a lal.plast.k.a podkož.darca,kompozit.št:ep:ost.
5v457.f↔	Dočas.pokrytie mäkk.tk.aloplast.mat,velkopl:predkolenie	5v543.4	Vol.tx.kože a lal.pl.k.a podk.darca,vof.l.mikrovask.anst:ost.č.hl
5v457.g↔	Dočas.pokrytie mäkk.tk.aloplast.mat,velkopl:noha	5v543.5	Vol.tx.kože a lalok.pl.k.a podk.darca,vof.l.mikrovask.anst:krk
5v457.x↔	Dočas.pokrytie mäkk.tk.aloplast.mat,velkopl:ostat.	5v543.6↔	Vol.tx.kože a lalok.pl.k.a podk.dar,vof.l.mikrovask.anst:ram,axi
5v458.0	Dočas.pokrytie mäkk.tk.kultúrami keratinocyt,velkopl:pery	5v543.7↔	Vol.tx.kože a lal.plast.k.a podk.darca,vof.l.mikrov.anst:ram,lak
5v458.4	Doč.pokryt.mäkk.tk.kultúrami keratinocyt,velkopl:ost.č.hlavy	5v543.8↔	Vol.tx.k.a lal.plast.k.a podk.darca,vof.l.mikrovask.anst:predlakt
5v458.5	Dočas.pokrytie mäkk.tk.kultúrami keratinocyt,velkopl:krk	5v543.9↔	Vol.tx.kože a lalok.pl.k.a podk.darca,vof.l.mikrovask.anst:ruka
5v458.6↔	Doč.pokryt.mäkk.tk.kultúrami keratinocyt,velkopl:ram,axila	5v543.a	Vol.tx.kože a lalok.pl.k.a podk.darca,vof.l.mikrovask.anst:hrud
5v458.7↔	Doč.pokryt.mäkk.tk.kultúrami keratinocyt,velkopl:ram.,lakeť	5v543.b	Vol.tx.kože a lal.plast.k.a podk.darca,vof.l.mikrovask.anst:bruš.o
5v458.8↔	Doč.pokryt.mäkk.tk.kultúrami keratinocyt,velkopl:predlaktie	5v543.c	Vol.tx.k.a lal.plast.k.a podk.darca,vof.l.mikrovask.anst:ing.gen
5v458.9↔	Dočas.pokrytie mäkk.tk.kultúrami keratinocyt,velkopl:ruka	5v543.d	Vol.tx.kože a lal.plast.k.a podk.darca,vof.l.mikrovask.an:glut.o
5v458.a	Doč.pokryt.mäkk.tk.kultúra.keratinocyt,velkopl:hrud.st.,chrb	5v543.e↔	Vol.tx.k.a lalok.pl.k.a podk.darca,vof.l.mikrov.anst:stehno,kol
5v458.b	Dočas.pokrytie mäkk.tk.kultúra.keratinocyt,velkopl:bruš.obl	5v543.f↔	Vol.tx.kože a lal.plast.k.a podk.darca,vof.l.mikrov.anst:predkol
5v458.c	Doč.pokryt.mäkk.tk.kultúra.keratinocyt,velkopl:ingui.genit.o	5v543.g↔	Vol.tx.kože a lal.plast.k.a podk.darca,vof.l.mikrov.anst:noha
5v458.d	Dočas.pokryt.mäkk.tk.kultúrami keratinocyt,velkopl:glut.obl	5v543.h	Vol.tx.k.a lal.plast.k.a podk.dar,vof.l.mikrovask.anst:vlas.č.hl
5v458.e↔	Dočas.pokryt.mäkk.tk.kultúra.keratinocyt,velkopl:stehno,kol	5v543.j	Vol.tx.kože a lalok.pl.k.a podk.darca,vof.l.mikrovask.anst:chrb
5v458.f↔	Dočas.pokryt.mäkk.tk.kultúrami keratinocyt,velkopl:predkol	5v543.x	Vol.transplant.k.a lal.pl.k.a podk.darca,vof.l.mikrovask.an:ost
5v458.g↔	Dočas.pokrytie mäkk.tk.kultúrami keratinocyt,velkopl:noha	5v544.4	Vol.tx.kože a lal.plast.k.a podk.darca,stopk.region.lal:ost.č.hl
5v458.x↔	Dočas.pokrytie mäkk.tk.kultúrami keratinocyt,velkopl:ost.	5v544.5	Vol.tx.kože a lal.plast.k.a podk.darca,stopk.region.lal:krk
5v459.0	Dočas.pokrytie mäkk.tk.viacer.postupmi,velkopl:pery	5v544.6↔	Vol.tx.kože a lal.plast.k.a podk.darca,stopk.reg.lal:ram,axila
5v459.4	Dočas.pokrytie mäkk.tk.viacer.postupmi,velkopl:ostat.č.hlavy	5v544.7↔	Vol.tx.kože a lal.plast.k.a podk.darca,stopk.reg.lal:ram,lakeť
5v459.5	Dočas.pokrytie mäkk.tk.viacer.postupmi,velkopl:krk	5v544.8↔	Vol.tx.kože a lal.plast.k.a podk.darca,stopk.reg.lal:predlakt
5v459.6↔	Dočas.pokrytie mäkk.tk.viacer.postupmi,velkopl:ram,axila	5v544.9↔	Vol.tx.kože a lal.plast.k.a podk.darca,stopk.region.lal:ruka
5v459.7↔	Dočas.pokrytie mäkk.tk.viacer.postupmi,velkopl:ram,lakeť	5v544.a	Vol.tx.kože a lal.plast.k.a podk.darca,stopk.region.lal:hrud.st
5v459.8↔	Dočas.pokrytie mäkk.tk.viacer.postupmi,velkopl:predlaktie	5v544.b	Vol.tx.kože a lal.plast.k.a podk.darca,stopk.region.lal:bruš.o
5v459.9↔	Dočas.pokrytie mäkk.tk.viacer.postupmi,velkopl:ruka	5v544.c	Vol.tx.kože a lal.plast.k.a podk.darca,stopk.regio.lal:ing.genit
5v459.a	Dočas.pokryt.mäkk.tk.viacer.postupmi,velkopl:hrud.st.,chrb.	5v544.d	Vol.tx.kože a lal.plast.k.a podk.darca,stopk.region.lal:glut.o

5v544.e↔	Vol.tx.kože a lal.plast.k.a podk.darca,stopk.regio.lal:stehn,kol	5v560.d	Lokál.lalok.plast.kože a podk.-popál,polept,rozťah.plast:glut.o
5v544.f↔	Vol.tx.kože a lal.plast.k.a podk.darca,stopk.region.lal:predkol	5v560.e↔	Lok.lal.plast.kože a podk.-popál,polep,rozťah.plast:stehn,kol
5v544.g↔	Vol.tx.kože a lal.plast.k.a podk.darca,stopka.region.lal:noha	5v560.f↔	Lok.lal.plast.kože a podk.-popál,polep,rozťah.plast:predkol
5v544.h	Vol.tx.kože a lal.plast.k.a podk.darca,stopk.regio.lal:vlas.č.hl	5v560.g↔	Lokál.lalok.plast.kože a podk.-popál,polept,rozťah.plast:noha
5v544.j	Vol.tx.kože a lal.plast.k.a podk.darca,stopk.region.lal:chrbát	5v560.x↔	Lokál.lalok.plast.kože a podk.-popál,polept,rozťah.plast:ost
5v544.k	Vol.tx.kože a lal.plast.k.a podk.darca,stopk.region.lal:skrótum	5v561.1	Lokál.lalok.plast.kože a podk.-((pp/pl),posúv-rotač.plast:nos
5v544.m	Vol.tx.kože a lal.plast.k.a podk.dar,stopk.regio.lal:obl.hrádze	5v561.2↔	Lok.lal.plast.kože a podk.-((pp/pl),posúv-rotač.plast:ucho
5v544.x	Vol.transpl.kože a lalok.plast.k.a podk.darca,stopk.regio.l:ost	5v561.4	Lok.lal.plast.k.a podk.-((pp/pl),posúv-rotač.plast:os.č.hlavy
5v545.4	Vol.tx.kože a lal.plast.k.a podk.darca,stopk.vzdial.l:ost.č.hlavy	5v561.5	Lok.lal.plast.kože a podkožia -((pp/pl),posúv-rotač.plast:krk
5v545.5	Vol.tx.kože a lal.plast.k.a podk.darca,stopk.vzdialený.lal:krk	5v561.6↔	Lok.lal.plast.kože a podk.-((pp/pl),posúv-rotač.plast:ram,axi
5v545.6↔	Vol.tx.kože a lal.plast.k.a podk.darca,stopk.vzdial.l:ram,axila	5v561.7↔	Lok.lal.pl.kože a podk.-((pp/pl),posúv-rotač.plast:gluteál.o
5v545.7↔	Vol.tx.kože a lalok.plast.k.a podk.darca,stopk.vzdial.l:ram,lak	5v561.8↔	Lok.lal.plast.kože a podk.-((pp/pl),posúv-rotač.plast:predlak
5v545.8↔	Vol.tx.kože a lal.plast.k.a podk.darca,stopk.vzdial.lal:predlakt	5v561.9↔	Lok.lal.plast.kože a podk.-((pp/pl),posúv-rotač.plast:ruka
5v545.9↔	Vol.ná.tx.kože a lal.plast.k.a podk.darca,stopk.vzdial.lal:ruka	5v561.a	Lok.lal.plast.kože a podk.-((pp/pl),posúv-rotač.plast:hr/chrb
5v545.a	Vol.tx.kože a lal.plast.k.a podk.darca,stop.vzdial.lal:hrud.st	5v561.b	Lok.lal.plast.k.a podkož.-((pp/pl),posúv-rotač.plast:bruš.o
5v545.b	Vol.tx.kože a lal.plast.k.a podkož.darca,stopk.vzdial.lal:bruš.o	5v561.c	Lok.lal.plast.kože a podk.-((pp/pl),posúv-rotač.plast:ing,gen
5v545.c	Vol.tx.kože a lal.plast.k.a podk.darca,stopk.vzdial.l:ingv,gen.o	5v561.d	Lok.lal.plast.k.a podkož.-((pp/pl),posúv-rotač.plast:gluteál.o
5v545.d	Vol.tx.kože a lal.plast.kože a podk.darca,stopk.vzdial.l:glut.o	5v561.e↔	Lok.lal.plast.k.a podk.-((pp/pl),posúv-rotač.plast:stehn,kol
5v545.e↔	Vol.tx.kože a lal.plast.k.a podk.darca,stopk.vzdial.l:st.a.kol	5v561.f↔	Lok.lal.plast.kože a podk.-((pp/pl),posúv-rotač.plast:predkol
5v545.f↔	Vol.tx.kože a lal.plast.k.a podk.darca,stopk.vzdial.lal:predkol	5v561.g↔	Lok.lal.plast.kože a podk.-((pp/pl),posúv-rotač.plast:noha
5v545.g↔	Vol.tx.kože a lal.plast.k.a podk.darca,stopk.vzdial.lalok:noha	5v561.x↔	Lok.lal.plast.kože a podkož.-popál.a.pol,transpozič.plast:ost
5v545.h	Vol.tx.kože a lal.plast.k.a podk.darca,stopk.vzdial.l:vlas.č.hl	5v562.1	Lok.lal.plast.kože a podk.-pop.a.pol,transpozič.plast:nos
5v545.j	Vol.tx.kože a lal.plast.k.a podk.darca,stopk.vzdial.l:ingv,gen.o	5v562.2↔	Lok.lal.plast.k.a podkož.-pop.a.pol,transpozič.plast:ucho
5v545.k	Vol.tx.kože a lal.plast.k.a podk.darca,stopk.vzdial.l:skrotum	5v562.4	Lok.lal.plast.k.a podk.-pop.a.polep,transpozič.plast:os.č.hlavy
5v545.m	Vol.tx.kože a lal.plast.k.a podk.darca,stopk.vzdial.l:obl.hrádze	5v562.5	Lok.lal.plast.kože a podk.-pop.a.polep,transpozič.plast:krk
5v545.x	Vol.ná.transpl.kože a lal.plast.k.a podk.darca,stopk.vzdial.l:ost	5v562.6↔	Lok.lal.plast.k.a podk.-pop.a.polep,transpozič.plast:ram,axila
5v54x	Vol.ná.transpl.kože a lalok.plast.kože a podkožia,darca:ostat.	5v562.7↔	Lok.lal.plast.kože a podk.-pop.a.polep,transpoz.plast:ram,lak
5v555.1	Vol.tx.kože a lal.plast.k.a podk.prijemca,stopk.region.lal:nos	5v562.8↔	Lok.lal.plast.k.a podk.-pop.a.polep,transpozič.plast:predlakt
5v555.2↔	Vol.tx.kože a lal.plast.kože a podk.prijem,stopk.reg.lal:ucho	5v562.9↔	Lok.lal.plast.kože a podk.-pop.a.polep,transpozič.plast:ruka
5v555.4	Vol.tx.kože a lal.plas.k.a podk.prijem,stopk.reg.lal:ost.č.hlavy	5v562.a	Lok.lal.plast.kože a podk.-pop.a.polep,transpoz.plast:hr/chrb
5v555.5	Vol.tx.kože a lal.plast.kože a podk.prijem,stopk.region.lal:krk	5v562.b	Lok.lal.plast.kože a podk.-pop.a.polep,transpozič.plast:bruš.o
5v555.6↔	Vol.tx.kože a lal.plast.k.a podk.prijem,stopk.reg.lal:ram,axila	5v562.c	Lok.lal.plast.k.a podk.-pop.a.polep,transpozič.plast:ing,gen
5v555.7↔	Vol.tx.kože a lal.plast.k.a podk.prijemca,stopk.reg.lal:ram,lak	5v562.d	Lok.lal.plast.kože a podk.-pop.a.polep,transpozič.plast:glut.o
5v555.8↔	Vol.tx.kože a lal.plast.kože a podk.prijem,stopk.reg.lal:predlak	5v562.e↔	Lok.lal.plast.k.a podk.-pop.a.polep,transpozič.plast:stehn,kol
5v555.9↔	Vol.tx.kože a lalok.plast.kože a podk.prijem,stopk.reg.lal:ruka	5v562.f↔	Lok.lal.plast.kože a podk.-pop.a.polep,transpoz.plast:predkol
5v555.a	Vol.tx.kože a lal.plast.k.a podk.prijemca,stopk.reg.lal:hr/chrb	5v562.g↔	Lok.lal.plast.kože a podk.-pop.a.polep,transpozič.plast:noha
5v555.b	Vol.tx.kože a lal.plast.k.a podk.prijemca,stopk.reg.lal:bruš.o	5v562.x↔	Lok.lal.plast.kože a podkož.-popál.a.polept,transpoz.plast:ost
5v555.c	Vol.tx.kože a lal.plast.k.a podk.prijemca,stopk.reg.lal:ingv,gen	5v563.1	Lok.lal.plast.kože a podk.(pp/pl),transpoz.ostrov-lal.plast:nos
5v555.d	Vol.tx.kože a lal.plas.kože a podk.prijemca,stopk.reg.lal:glut.o	5v563.2↔	Lok.lal.plast.kože a podk.(pp/pl),transpoz.ostrov-lal.pl:ucho
5v555.e↔	Vol.tx.kože a lal.plast.k.a podk.prijem,stopk.reg.lal:stehn,kol	5v563.4	Lok.lal.plast.kože a podk.(pp/pl),transpoz.ostrov-lal.pl:os.č.hl
5v555.f↔	Vol.tx.kože a lal.plast.k.a podk.prijem,stopk.region.lal:predkol	5v563.5	Lok.lal.plast.kože a podk.(pp/pl),transpoz.ostrov-lal.pl:krk
5v555.g↔	Vol.tx.kože a lal.plast.kože a podk.prijemca,stopk.reg.lal:noha	5v563.6↔	Lok.lal.plast.k.a podk.(pp/pl),transpoz.ostrov-lal.pl:ram,axila
5v555.x↔	Vol.tx.kože a lal.plast.kože a podkož.prijemca,stopk.reg.lal:ost	5v563.7↔	Lok.lal.plast.k.a podk.(pp/pl),transpoz.ostrov-lal.pl:ram,lak
5v556.1	Vol.tx.kože a lal.plast.kože a podk.prijem,stopk.vzdial.lal:nos	5v563.8↔	Lok.lal.plast.k.a podk.(pp/pl),transpoz.ostrov-lal.pl:predlakt
5v556.2↔	Vol.tx.kože a lal.plast.k.a podk.prijemca,stopk.vzdial.lal:ucho	5v563.9↔	Lok.lal.plast.kože a podk.(pp/pl),transpozič.ostrov-lal.pl:ruka
5v556.4	Vol.tx.kože a lal.plas.k.a podk.prijem.,stopk.vzdial.l:os.č.hlavy	5v563.a	Lok.lal.plast.kože a podk.(pp/pl),transpoz.ostrov-lal.pl:hr/chrb
5v556.5	Vol.tx.kože a lal.plast.kože a podk.prijem,stopk.vzdial.lal:krk	5v563.b	Lok.lal.plast.kože a podk.(pp/pl),transpoz.ostrov-lal.pl:bruš.o
5v556.6↔	Vol.tx.kože a lal.plast.k.a podk.prijem,stopk.vzdial.lal:ram,axi	5v563.c	Lok.lal.plast.kože a podk.(pp/pl),transpoz.ostrov-lal.pl:ing,gen
5v556.7↔	Vol.tx.k.a lal.plast.kože a podk.prijem.,stopk.vzdial.lal:ram,lak	5v563.d	Lok.lal.plast.kože a podk.(pp/pl),transpoz.ostrov-lal.pl:glut.o
5v556.8↔	Vol.tx.k.a lal.plast.kože a podk.prijem.,stopk.vzdial.lal:predlak	5v563.e↔	Lok.lal.plast.k.a podk.(pp/pl),transpoz.ostrov-lal.pl:stehn,kol
5v556.9↔	Vol.tx.kože a lal.plas.k.a podk.prijemca,stopk.vzdial.lal:ruka	5v563.f↔	Lok.lal.plast.kože a podk.(pp/pl),transpoz.ostrov-lal.pl:predkol
5v556.a	Vol.tx.kože a lal.plast.k.a podk.prijem,stopk.vzdial.lal:hr/chrb	5v563.g↔	Lok.lal.plast.kože a podk.(pp/pl),transpozič.ostrov-lal.pl:noha
5v556.b	Vol.tx.k.a lal.plast.kože a podk.prijemca,stopk.vzdial.lal:bruš.o	5v563.x↔	Lok.lal.plast.k.a podk.(popál/polep),transpoz.ostrov-lal.pl:ost
5v556.c	Vol.tx.kože a lal.plast.k.a podk.prijem,stopk.vzdial.lal:ingv,gen	5v564.1	Lokál.lalok.plast.kože a podk.(pp/pl),transpozič.Z-plast:nos
5v556.d	Vol.tx.kože a lal.plas.kože a podk.prijem,stopk.vzdial.lal:glut.o	5v564.2↔	Lok.lalok.plast.kože a podk.(pp/pl),transpozič.Z-plast:ucho
5v556.e↔	Vol.tx.kože a lal.plas.k.a podk.prijem,stopk.vzdial.lal:stehn,kol	5v564.4	Lok.lal.plast.kože a podk.(pp/pl),transpozič.Z-plast:ost.č.hlavy
5v556.f↔	Vol.tx.kože a lal.plast.k.a podk.prijem,stopk.vzdial.lal:predkol	5v564.5	Lok.lalok.plast.kože a podkož.(pp/pl),transpozič.Z-plast:krk
5v556.g↔	Vol.tx.kože a lal.plast.k.a podk.prijemca,stopk.vzdial.lal:noha	5v564.6↔	Lok.lal.plast.kože a podk.(pp/pl),transpozič.Z-plast:ram,axila
5v556.x↔	Vol.tx.kože a lal.plast.k.a podk.prijemca,stopk.vzdial.lal:ost	5v564.7↔	Lok.lalok.plast.kože a podk.(pp/pl),transpozič.Z-plast:ram,lak
5v560.1	Lokál.lalok.plast.kože a podk.-popál,polept,rozťah.plast:nos	5v564.8↔	Lok.lal.plast.kože a podk.(pp/pl),transpozič.Z-plast:predlakt
5v560.2↔	Lokál.lalok.plast.kože a podk.-popál,polept,rozťah.plast:ucho	5v564.9↔	Lok.lalok.plast.kože a podk.(pp/pl),transpozič.Z-plast:ruka
5v560.4	Lok.lal.plast.kože a podk.-popál,polept,rozťah.plast:os.č.hlavy	5v564.a	Lok.lalok.plast.kože a podk.(pp/pl),transpozič.Z-plast:hr/chrb
5v560.5	Lokál.lalok.plast.kože a podk.-popál,polept,rozťah.plast:krk	5v564.b	Lok.lalok.plast.kože a podk.(pp/pl),transpozič.Z-plast:bruš.o
5v560.6↔	Lok.lal.plast.kože a podk.-popál,polept,rozťah.plast:ram,axila	5v564.c	Lok.lalok.plast.kože a podk.(pp/pl),transpozič.Z-plast:ingv,gen
5v560.7↔	Lok.lal.plast.kože a podk.-popál,polept,rozťah.plast:ram,lak	5v564.d	Lok.lalok.plast.kože a podk.(pp/pl),transpozič.Z-plast:glut.o
5v560.8↔	Lok.lal.plast.kože a podk.-popál,polept,rozťah.plast:predlakt	5v564.e↔	Lok.lal.plast.kože a podk.(pp/pl),transpozič.Z-plast:stehno,kol
5v560.9↔	Lokál.lalok.plast.kože a podk.-popál,polept,rozťah.plast:ruka	5v564.f↔	Lok.lalok.plast.kože a podk.(pp/pl),transpozič.Z-plast:predkol
5v560.a	Lok.lal.plast.kože a podk.-popál,polept,rozťah.plast:hr/chrb	5v564.g↔	Lok.lalok.plast.kože a podk.(pp/pl),transpozič.Z-plast:noha
5v560.b	Lok.lal.plast.kože a podk.-popál,polept,rozťah.plast:bruš.o	5v564.x↔	Lokál.lal.plast.kože a podk.(pop/polep):transpozič.Z-plast:ost
5v560.c	Lok.lal.plast.kože a podk.-popál,polep,rozťah.pl:ingv,genit.o	5v565.1	Lokál.lal.plast.kože a podk.(pp/pl),transpozič.W-plast:nos

5v565.2↔	Lok.lalok.plast.kože a podk.(pp/pl),transpoz. W-plast:ucho	5v573.9↔	Komb.lal.pl.k.a podk.(pp/pl):stop.reg.vzd.l.a voľ.transp.k:ruka
5v565.4	Lok.lalok.plast.kože a podk.(pp/pl),transpoz. W-plast:os.č.hl	5v573.a	Komb.l.pl.k.a podk.(pp/pl):stop.reg.vzd.l.,voľ.transp.k:hr/chr
5v565.5	Lok.lalok.plast.kože a podk.(pp/pl),transpoz. W-plast:krk	5v573.b	Komb.lal.pl.k.a podk.(pp/pl):stop.reg.vzd.l.,voľ.transp.k:bruš.o
5v565.6↔	Lok.lalok.plast.kože a podk.(pp/pl),transpoz.W-plast:ram,axila	5v573.c	Komb.lal.pl.k.a podk.(pp/pl):stop.reg.vzd.l.a voľ.tran.k:ing,gen
5v565.7↔	Lok.lalok.plast.kože a podk.(pp/pl),transpoz. W-plast:ram,lak	5v573.d	Komb.lal.pl.k.a podk.(pp/pl):stop.reg.vzd.l.a voľ.transp.k:glut.o
5v565.8↔	Lok.lal.plast.kože a podk.(pp/pl),transpoz. W-plast:predlakt	5v573.e↔	Komb.l.pl.k.a podk.(pp/pl):stop.reg.vzd.l.,voľ.transp.k:steh,kol
5v565.9↔	Lok.lalok.plast.kože a podk.(pp/pl),transpoz. W-plast:ruka	5v573.f↔	Komb.l.pl.k.a podk.(pp/pl):stop.reg.vzd.l.,voľ.transp.k:predkol
5v565.a	Lok.lalok.plast.kože a podk.(pp/pl),transpoz. W-plast:hr/chr	5v573.g↔	Komb.lal.pl.k.a podk.(pp/pl):stop.reg.vzd.l.a voľ.transp.k:noha
5v565.b	Lok.lal.plast.kože a podkož.(pp/pl),transpoz. W-plast:bruš.o	5v573.x↔	Komb.lal.pl.k.a podk.(pp/pl):stop.reg.vzd.l.a v.transpl.kože:ost
5v565.c	Lok.lalok.plast.kože a podk.(pp/pl),transpoz.W-plast:ing,gen.o	5v584.0	Revizia voľ.transplantátu kože (pp/pl):pery
5v565.d	Lok.lalok.plast.kože a podk.(pp/pl),transpoz. W-plast:ing,gen.o	5v584.1	Revizia voľ.transplantátu kože (pp/pl):nos
5v565.e↔	Lok.lalok.plast.kože a podk.(pp/pl),transpoz.W-plast:steh,kol	5v584.2↔	Revizia voľ.transplantátu kože (pp/pl):ucho
5v565.f↔	Lok.lalok.plast.kože a podk.(pp/pl),transpoz. W-plast:predkol	5v584.3↔	Revizia voľ.transplantátu kože (pp/pl):oč.viečko
5v565.g↔	Lok.lalok.plast.kože a podk.(pp/pl),transpoz. W-plast:noha	5v584.4	Revizia voľ.transplantátu kože (pp/pl):ost.č.hlavy
5v565.x↔	Lok.lalok.plast.kože a podk.(pop/polep),transpoz.W-plast:ost	5v584.5	Revizia voľného transplantátu kože (pp/pl):krk
5v570.1	Kombi.lalok.plastiky na koži a podkoží (pp/pl):nos	5v584.6↔	Revizia voľ.transplantátu kože (pp/pl):rameno,axila
5v570.2↔	Kombi.lalok.plastiky na koži a podkoží (pp/pl):ucho	5v584.7↔	Revizia voľ.transplantátu kože (pp/pl):rameno,lakeť
5v570.4	Kombi.lalok.plastiky na koži a podkoží (pp/pl):os.č.hlavy	5v584.8↔	Revizia voľného transplantátu kože (pp/pl):predlakt
5v570.5	Kombi.lalok.plastiky na koži a podkoží (pp/pl):krk	5v584.9↔	Revizia voľ.transplantátu kože (popál/polept):ruka
5v570.6↔	Kombi.lalok.plastiky na koži a podkoží (pp/pl):ram,axila	5v584.a	Revizia voľ.transplantátu kože (pp/pl):hr/chr
5v570.7↔	Kombi.lalok.plastiky na koži a podkoží (pp/pl):rameno,lakeť	5v584.b	Revizia voľ.transplantátu kože (popál/polept):bruš.obl
5v570.8↔	Kombi.lalok.plastiky na koži a podkoží (pp/pl):predlaktie	5v584.c	Revizia voľ.transplantátu kože (pp/pl):inguin,genit.o
5v570.9↔	Kombi.lalok.plastiky na koži a podkoží (pp/pl):ruka	5v584.d	Revizia voľ.transplantátu kože (pp/pl):gluteál.obl
5v570.a	Kombi.lalok.plastiky na koži a podkoží (pp/pl):hrud.st/chrbat	5v584.e↔	Revizia voľ.transplantátu kože (pp/pl):stehno,koleno
5v570.b	Kombi.lalok.plastiky na koži a podkoží (pp/pl):bruš.o	5v584.f↔	Revizia voľného transplantátu kože (pp/pl):predkol
5v570.c	Kombi.lalok.plastiky na koži a podkoží (pp/pl):inguin,genitál.o	5v584.g↔	Revizia voľ.transplantátu kože (pp/pl):noha
5v570.d	Kombi.lalok.plastiky na koži a podkoží (pp/pl):gluteál.obl	5v584.x	Revizia voľ.transplantátu kože (popál/polept):ostatné
5v570.e↔	Kombi.lalok.plastiky na koži a podkoží (pp/pl):stehno,koleno	5v585.0	Revizia lokál.lalok.plastiky kože(pp/pl):pery
5v570.f↔	Kombi.lalok.plastiky na koži a podkoží (pp/pl):predkol	5v585.1	Revizia lokál.lalok.plastiky kože(popál/polep):nos
5v570.g↔	Kombi.lalok.plastiky na koži a podkoží (pp/pl):noha	5v585.2↔	Reviz.lokálnej lalok.plastiky kože(pp/pl):ucho
5v570.x↔	Kombi.lalok.plastiky na koži a podkož.(popál/polept):ostatné	5v585.3↔	Revizia lokál.lalok.plastiky kože(pp/pl):oč.viečko
5v571.1	Kombi.lalok.plast.a voľ.transplantátu kože (pp/pl):nos	5v585.4	Revizia lokál.lalok.plastiky kože(pp/pl):ost.č.hlavy
5v571.2↔	Kombi.lalok.plast.a voľ.transplantátu kože (pp/pl):ucho	5v585.5	Revizia lokál.lalokovej plastiky kože(pp/pl):krk
5v571.4	Kombi.lalok.plast.a voľ.transplantátu kože (pp/pl):os.č.hlavy	5v585.6↔	Revizia lokál.lalok.plastiky kože(pp/pl):rameno,axila
5v571.5	Kombi.lalok.plast.a voľ.transplantátu kože (pp/pl):krk	5v585.7↔	Revizia lokál.lalok.plastiky kože(pp/pl):ram,lakeť
5v571.6↔	Kombi.lalok.plast.a voľ.transplantátu kože (pp/pl):ram,axila	5v585.8↔	Revizia lokál.lalok.plastiky kože(pp/pl):predlakt
5v571.7↔	Kombi.lalok.plast.a voľ.transplantátu kože (pp/pl):ram,lakeť	5v585.9↔	Revizia lokálnej lalok.plastiky kože(pp/pl):ruka
5v571.8↔	Kombi.lalok.plast.a voľ.transplantátu kože (pp/pl):predlakt	5v585.a	Revizia lokál.lalok.plastiky kože(pp/pl):hrud.st/chrbat
5v571.9↔	Kombi.lalok.plast.a voľ.transplantátu kože (pp/pl):ruka	5v585.b	Revizia lokál.lalok.plastiky kože(pp/pl):bruš.obl
5v571.a	Kombi.lalok.plast.a voľ.transplantátu kože (pp/pl):hrud/chr	5v585.c	Revizia lokál.lalok.plastiky kože(pp/pl):ing, genit.o
5v571.b	Kombi.lalok.plast.a voľ.transplantátu kože (pp/pl):bruš.o	5v585.d	Revizia lokál.lalok.plastiky kože(pp/pl):gluteál.o
5v571.c	Kombi.lalok.plast.a voľ.transplantátu kože (pp/pl):ingv,genit.o	5v585.e↔	Revizia lokálnej lalok.plastiky kože(pp/pl):stehno,koleno
5v571.d	Kombi.lalok.plast.a voľ.transplantátu kože (pp/pl):gluteál.o	5v585.f↔	Revizia lokál.lalok.plastiky kože(popál/polept):predkol
5v571.e↔	Kombi.lalok.plast.a voľ.transplantátu kože (pp/pl):stehn,kol	5v585.g↔	Revizia lokál.lalokovej plastiky kože(pp/pl):noha
5v571.f↔	Kombi.lalok.plast.a voľ.transplantátu kože (pp/pl):predkol	5v585.x↔	Revizia lokál.lalok.plastiky kože(pp/pl):ostatné
5v571.g↔	Kombi.lal.plast.a voľ.transplantátu kože (popál/polept):noha	5v586.0	Revizia stopk.region.laloku kož.plast.(pop/polep):pery
5v571.x↔	Kombi.lalok.plast.a voľ.transplantátu kože (pp/pl):ostatné	5v586.1	Revizia stopkatého region.laloku kož.plastiky (pp/pl):nos
5v572.1	Kombi.lal.plast.koži a podk.(pp/pl):stopk.reg.so vzdial.lal:nos	5v586.2↔	Revizia stopk.region.laloku kož.plastiky (pp/pl):ucho
5v572.2↔	Kombi.lal.plast.k.a podk.(pp/pl):stopk.reg.so vzdial.lal:ucho	5v586.3↔	Revizia stopk.region.laloku kož.plastiky (pp/pl):oč.viečko
5v572.4	Kombi.lal.plast.k.a podk.(pp/pl):stopk.reg.so vzd.lal:os.č.hlavy	5v586.4	Revizia stopk.region.laloku kož.plastiky (pp/pl):ost.č.hlavy
5v572.5	Kombi.lal.plast.kože a podk.(pp/pl):stopk.region.so vzd.lal:krk	5v586.5	Revizia stopk.regionál.laloku kož.plastiky (pp/pl):krk
5v572.6↔	Kombi.l.plast.kože a podk.(pp/pl):stopk.reg.so vzd.lal:ram,axi	5v586.6↔	Revizia stopk.region.laloku kož.plastiky (pp/pl):ram,axila
5v572.7↔	Komb.lal.pl.kože a podk.(pp/pl):stopk.region.so vzd.lal:ram,lak	5v586.7↔	Revizia stopk.region.laloku kož.plastiky (pp/pl):ram,lakeť
5v572.8↔	Komb.lal.plast.k.a podk.(pp/pl):stopk.reg.so vzd.lal:predlakt	5v586.8↔	Revizia stopk.region.laloku kož.plastiky (pp/pl):predlakt
5v572.9↔	Kombi.lal.plast.kože a podk.(pp/pl):stopk.reg.so vzdial.lal:ruka	5v586.9↔	Revizia stopkatého region.laloku kož.plastiky (pp/pl):ruka
5v572.a	Kombi.lalok.pl.k.a podk.(pp/pl):stopk.reg.so vzd.lal:hrud/chr	5v586.a	Revizia stopk.region.laloku kož.plastiky (pp/pl):hrud.st/chrbat
5v572.b	Kombi.lal.plast.kože a podk.(pp/pl):stopk.reg.so vzd.lal:bruš.o	5v586.b	Revizia stopk.regionál.laloku kož.plastiky (pp/pl):bruš.o
5v572.c	Kombi.lal.plast.k.a podk.(pp/pl):stopk.reg.so vzd.lal:ing,gen.o	5v586.c	Revizia stopk.region.laloku kož.plastiky (pp/pl):ingv,genit.o
5v572.d	Komb.lalok.pl.kože a podk.(pp/pl):stopk.region.so vzd.lal:glut.o	5v586.d	Revizia stopk.regionál.laloku kož.plastiky (pp/pl):glut.obl
5v572.e↔	Komb.lal.plast.k.a podk.(pp/pl):stopk.reg.so vzd.lal:stehno,kol	5v586.e↔	Revizia stopk.region.laloku kož.plastiky (pp/pl):stehno,kol
5v572.f↔	Kombi.lal.plast.k.a podk.(pp/pl):stopk.reg.so vzdial.lal:predkol	5v586.f↔	Revizia stopk.region.laloku kož.plast.(popál/polept):predkol
5v572.g↔	Kombi.lal.pl.kože a podk.(pp/pl):stopk.region.so vzd.lal:noha	5v586.g↔	Revizia stopkatého region.laloku kož.plast.(pp/pl):noha
5v572.x↔	Kombi.lal.plast.kože a podk.(pp/pl):stopk.region.so vzd.lal:ost	5v586.x↔	Revizia stopk.region.laloku kož.plastiky (popál/polept):ost.
5v573.1	Komb.lal.pl.k.a podk.(pp/pl):stopk.reg.vzd.l.a voľ.tr.kože:nos	5v587.0	Revizia stopk.vzdialeného laloku kož.plast.(pp/pl):pery
5v573.2↔	Kombi.lal.pl.k.a podk.(pp/pl):stopk.reg.vzd.l.a voľ.transp.k:ucho	5v587.1	Revizia stopk.vzdialeného laloku kož.plastiky (pp/pl):nos
5v573.4	Komb.lal.pl.k.a podk.(pp/pl):stopk.reg.vzd.l.a voľ.tr.k:os.č.hlavy	5v587.2↔	Revizia stopkatého vzdial.laloku kož.plastiky (pp/pl):ucho
5v573.5	Kombi.lal.plast.k.a podk.(pp/pl):stopk.reg.vzd.l.a voľ.tran.k:krk	5v587.3↔	Revizia stopk.vzdial.laloku kož.plast.(pp/pl):oč.viečko
5v573.6↔	Komb.lal.pl.k.a podk.(pp/pl):stopk.reg.vzd.l.,voľ.tr.kož:ram,axi	5v587.4	Revizia stopk.vzdial.laloku kož.plast.(pp/pl):ost.č.hlavy
5v573.7↔	Komb.lal.pl.k.a podk.(pp/pl):stopk.reg.vzd.lal,voľ.tran.k:ram,lak	5v587.5	Revizia stopk.vzdial.laloku kož.plast.(popál/polept):krk
5v573.8↔	Kombi.l.pl.k.a podk.(pp/pl):stopk.reg.vzd.l.,voľ.trans.k:predlakt	5v587.6↔	Revizia stopk.vzdial.laloku kož.plastiky (pp/pl):rameno,axila

5v587.7↔	Revízia stopk.vzdial.laloku kož.plast.(pp/pl):ram,lakeť	5v620.g↔	Tx.autológ.tuk.b.,m.obj(<100ml-makrogr),hoj.nervu:noha
5v587.8↔	Revízia stopk.vzdial.laloku kož.plast.(pp/pl):predlakt	5v620.s↔	Tx.autológ.tuk.b.,m.o(<100ml-makrogr),hoj.nerv:perianál.o.
5v587.9↔	Revízia stopk.vzdialeného laloku kož.plast.(pp/pl):ruka	5v620.x↔	Tx.autológ.tuk.b.malý obj.<100ml-makrogr),hoj.nervu:ost.
5v587.a	Revízia stopk.vzdial.laloku kož.plast.(pp/pl):hrud.st/chrbát	5v621.6↔	Tx.autológ.tuk.b.,ma.obj(<100ml-makrogr),hoj.šliach:ram,axi
5v587.b	Revízia stopkatého vzdial.laloku kož.plast.(pp/pl):bruš.obl.	5v621.7↔	Tx.autológ.tuk.b.,m.o(<100ml-makrogr),hoj.šliach:ram,lak
5v587.c	Revízia stopk.vzdial.laloku kož.plast.(pp/pl):ing.gen.obl.	5v621.8↔	Tx.autol.tuk.b.,ma.obj(<100ml-makrogr),hoj.šliach:predlakt
5v587.d	Revízia stopk.vzdial.laloku kož.plast.(pp/pl):glut.obl	5v621.e↔	Tx.autol.tuk.b.,m.obj(<100ml-makrogr),hoj.šliach:stehn,kol
5v587.e↔	Revízia stopk.vzdial.laloku kož.plast.(pp/pl):stehno,koleno	5v621.f↔	Tx.autológ.tuk.b.,m.obj(<100ml-makrogr),hoj.šliach:predkol
5v587.f↔	Revízia stopk.vzdial.laloku kož.plast.(pp/pl):predkolenie	5v621.g↔	Tx.autológ.tuk.b.,m.obj(<100ml-makrogr),hoj.šliach:noha
5v587.g↔	Revízia stopk.vzdial.laloku kož.plast.(pp/pl):noha	5v621.x↔	Tx.autológ.tuk.b.,malý obj(<100ml-makrogr),hoj.šliach:ost.
5v587.x	Revízia stopk.vzdial.laloku kož.plastiky (pop/polept):ost.	5v622.4	Tx.autológ.tuk.b.,m.o(<100ml-mikrogr),hoj.nervu:hlava
5v588.0	Revízia voľ.lal.s mikrovask.anast.kož.plast.(pp/pl):pery	5v622.5	Transpl.autológ.tuk.b.,m.o.<100ml-mikrogr),hoj.nervu:krk
5v588.1	Revízia voľ.laloku s mikrovask.anast.kož.plast.(pp/pl):nos	5v622.6↔	Tx.autológ.tuk.b.,m.o(<100ml-mikrogr),hoj.nervu:ram,axila
5v588.2↔	Revízia voľ.lal.s mikrovaskul.anast.kož.plast.(pp/pl):ucho	5v622.7↔	Tx.autológ.tuk.b.,m.obj(<100ml-mikrogr),hoj.nervu:ram,lak
5v588.3↔	Revízia voľ.lal.s mikrovask.anast.kož.plast.(pp/pl):oč.viečko	5v622.8↔	Tx.autológ.tuk.b.,m.obj(<100ml-mikrogr),hoj.nervu:predlakt
5v588.4	Revízia voľ.lal.s mikrovask.anast.kož.plast.(pp/pl):ost.č.hlavy	5v622.a↔	Tx.autológ.tuk.b.,m.o(<100ml-mikrogr.),hoj.nervu:hr.st,chrbát
5v588.5	Revízia voľ.lal.s mikrovask.anast.kož.plast.(pp/pl):bruš.obl	5v622.b↔	Tx.autológ.tuk.b.,m.obj(<100ml-mikrogr),hoj.nervu:bruš.o.
5v588.6↔	Revízia voľ.lal.s mikrovask.anast.kož.plast.(pp/pl):ram,axila	5v622.c	Tx.autol.tuk.b.,m.obj(<100ml-mikrogr.),hoj.nervu:ing.gen.o
5v588.7↔	Revízia voľ.lal.s mikrovask.anast.kož.plast.(pp/pl):ram,lakeť	5v622.d	Tx.autológ.tuk.b.,m.obj(<100ml-mikrogr),hoj.nervu:glut.o.
5v588.8↔	Reviz.voľ.lal.s mikrovask.anast.kož.plast.(pp/pl):predlakt	5v622.e↔	Tx.autológ.tuk.b.,m.o(<100ml-mikrogr),hoj.nervu:stehn,kol
5v588.9↔	Revízia voľ.lal.s mikrovask.anast.kož.plast.(pp/pl):ruka	5v622.f↔	Tx.autológ.tuk.b.,m.o(<100ml-mikrogr),hoj.nervu:predkol
5v588.a	Revízia voľ.lal.s mikrovask.anast.kož.plast.(pp/pl):hr.st/chrb	5v622.g↔	Tx.autológ.tuk.b.,ma.obj(<100ml-mikrogr.),hoj.nervu:noha
5v588.b	Revízia voľ.lal.s mikrovask.anast.kož.plast.(pp/pl):bruš.obl	5v622.s↔	Tx.autológ.tuk.b.,m.o(<100ml-mikrogr),hoj.nervu:perianál.o
5v588.c	Reviz.voľ.lal.s mikrovask.anast.kož.plast.(pp/pl):ingv.,genit.o	5v622.x↔	Tx.autológ.tuk.bun.,malý obj(<100ml-mikrogr),hoj.nervu:ost
5v588.d	Revízia voľ.lal.s mikrovask.anast.kož.plast.(pp/pl):glut.o	5v623.6↔	Tx.autol.tuk.b.,ma.obj(<100ml-mikrogr.),hoj.šliach:ram,axila
5v588.e↔	Revízia voľ.lal.s mikrovask.anast.kož.plast.(pp/pl):stehno,kol	5v623.7↔	Tx.autológ.tuk.b.,m.obj(<100ml-mikrogr),hoj.šliach:ram,lak
5v588.f↔	Revízia voľ.lal.s mikrovask.anast.kož.plast.(pp/pl):predkol	5v623.8↔	Tx.autológ.tuk.b.,m.o(<100ml-mikrogr),hoj.šliach:predlakt
5v588.g↔	Revízia voľ.laloku s mikrovask.anast.kož.plast.(pp/pl):noha	5v623.e↔	Tx.autológ.tuk.b.,m.o.<100ml-mikrogr),hoj.šliach:stehn,kol
5v588.x	Revízia voľ.lal.s mikrovask.anast.kož.plastiky (pop/polep):ost.	5v623.f↔	Tx.autol.tuk.b.,ma.obj(<100ml-mikrogr),hoj.šliach:predkol
5v590.0	Oddel.lalokovej stonky pri popál.a polept:pera	5v623.g↔	Tx.autológ.tuk.b.,m.obj(<100ml-mikrogr.),hoj.šliach:noha
5v590.4	Oddel.lalokovej stonky pri popál.a polept:ost.časti hlavy	5v623.x↔	Tx.autológ.tuk.b.,malý obj(<100ml-mikrogr),hoj.šliach:ost.
5v590.5	Oddelenie lalokovej stonky pri popál.a polept:krk	5v624.1	Tx.autológ.tuk.b.,m.o(<100ml-mikrogr),chron.defekt.k:nos
5v590.6↔	Oddel.lalokovej stonky pri popál.a polept:rameno,axila	5v624.4	Tx.autol.tuk.b.<100ml-mikrogr.),chr.def.kože:ost.č.hlavy
5v590.7↔	Oddel.lalokovej stonky pri popál.a polept:rameno a lakeť	5v624.5	Tx.autológ.tuk.b.,m.o(<100ml-mikrogr),chron.def.kože:krk
5v590.8↔	Oddel.lalokovej stonky pri popál.a polept:predlaktie	5v624.6↔	Tx.autol.tuk.b.<100ml-mikrogr.),chr.defekt.kože:ram,axila
5v590.9↔	Oddel.lalokovej stonky pri popál.a polept:ruka	5v624.7↔	Tx.autológ.tuk.b.<100ml-mikrogr.),chron.def.kože:ram,lakeť
5v590.a	Oddel.lalokovej stonky pri popál.a polept:hrud.st/chrbát	5v624.8↔	Tx.autológ.tuk.b.<100ml-mikrogr.),chr.defekt.kože:predlakt
5v590.b	Oddel.lalokovej stonky pri popál.a polept:bruš.o	5v624.a	Tx.autol.tuk.b.<100ml-mikrogr.),chr.def.kože:hr.st.,chrbát
5v590.c	Oddel.lalokovej stonky pri popál.a polept:inguin.,genit.o	5v624.b	Tx.autológ.tuk.b.,m.o(<100ml-mikrogr.),chron.def.kože:bruš.o.
5v590.d	Oddel.lalokovej stonky pri popál.a polept:glut.obl	5v624.c	Tx.autol.tuk.b.,m.o(<100ml-mikrogr.),chr.def.kože:ing.gen.o
5v590.e↔	Oddel.lalokovej stonky pri popál.a polept:stehno, koleno	5v624.d	Tx.autol.tuk.b.,m.obj(<100ml-mikrogr.),chron.def.kože:glut.o.
5v590.f↔	Oddel.lalokovej stonky pri popál.a polept:predkolenie	5v624.e↔	Tx.autológ.tuk.b.<100ml-mikrogr.),chron.def.kože:stehn,kol
5v590.g↔	Oddel.lalokovej stonky pri popál.a polept:noha	5v624.f↔	Tx.autológ.tuk.b.<100ml-mikrogr.),chron.defekt.kože:predkol
5v590.x↔	Oddel.lalokovej stonky pri popál.a polept:ost.	5v624.g↔	Tx.autol.tuk.b.,m.o(<100ml-mikrogr.),chron.def.kože:noha
5v591.0	Desilikonizácia dermál.náhr.materiálu (pp/pl):pera	5v624.h	Tx.autológ.tuk.b.<100ml-mikrogr.),chron.def.kože:kapilícium
5v591.4	Desilikonizácia dermál.náhrad.mat.(pp/pl):ost.č.hlavy	5v624.n↔	Tx.autol.tuk.b.,m.o(<100ml-mikrogr),chr.defekt.kože:prsník
5v591.5	Desilikonizácia dermál.náhrad.materiálu (pp/pl):krk	5v624.p↔	Tx.autol.tuk.b.<100ml-mikrogr),chr.def.kože:periaurikul.o.
5v591.6↔	Desilikonizácia dermál.náhrad.mat.(pp/pl):rameno,axila	5v624.r	Tx.autol.tuk.b.<100ml-mikrogr.),chron.def.kože:periokul.o.
5v591.7↔	Desilikoniz. dermál.náhr.mat.(pp/pl):rameno,lakeť	5v624.s↔	Tx.autol.tuk.b.<100ml-mikrogr.),chron.defekt.kože:perianál.o.
5v591.8↔	Desilikonizácia dermál.náhr.mat.(pp/pl):predlaktie	5v624.t↔	Tx.autológ.tuk.b.<100ml-mikrogr.),chron.def.kože:bukálna.o.
5v591.9↔	Desilikonizácia dermál.náhrad.mat.(pp/pl):ruka	5v624.u↔	Tx.autológ.tuk.b.<100ml-mikrogr.),chron.def.kože:čelo.obl.
5v591.a	Desilikonizácia dermál.náhrad.mat.(pp/pl):hr.st/chrbát	5v624.v↔	Tx.autológ.tuk.b.<100ml-mikrogr.),chron.def.kože:obl.menta
5v591.b	Desilikonizácia dermál.náhrad.materiálu (pp/pl):bruš.o	5v624.w↔	Tx.autol.tuk.b.,m.o(<100ml-mikrogr.),chr.def.kože:nosabol.o.
5v591.c	Desilikoniz. dermál.náhr.mat.pri popál.a polept:ingv.,genit.o	5v624.x↔	Tx.autológ.tuk.b.,m.o(<100ml-mikrogr.),chron.defekt.k:ost.
5v591.d	Desilikonizácia dermál.náhr.mat.pri popál.a polept:glut.o	5v624.y	Transpl.autol.tuk.b.<100ml-mikrogr.),chr.defekt.k:zygomat.o.
5v591.e↔	Desilikonizácia dermál.náhr.mat.(pp/pl):stehno,koleno	5v625.1	Tx.autológ.tuk.b.,m.obj(<100ml-mikrogr),chron.fistuly:nos
5v591.f↔	Desilikonizácia dermál.náhr.mat.pri popál.a polept:predkol	5v625.4	Tx.autol.tuk.b.,m.o(<100ml-mikrogr.),chr.fistuly:ost.č.hlavy
5v591.g↔	Desilikonizácia dermál.náhrad.materiálu (pp/pl):noha	5v625.5	Tx.autológ.tuk.b.,m.o(<100ml-mikrogr),chron.fistuly:krk
5v591.x↔	Desilikonizácia dermál.náhr.mat.pri popál.a polept:ost.	5v625.6↔	Tx.autológ.tuk.b.,m.o(<100ml-mikrogr.),chr.fistuly:ram,axila
5v620.4	Tx.autológ.tuk.b.<100ml-makrogr),hoj.nervu:hlava	5v625.7↔	Tx.autológ.tuk.b.,m.o(<100ml-mikrogr.),chron.fistuly:ram,lak
5v620.5	Transpl.autológ.tuk.b.,m.o.<100ml-makrogr),hoj.nerv:krk	5v625.8↔	Tx.autol.tuk.b.,m.obj(<100ml-mikrogr.),chron.fistuly:predlakt
5v620.6↔	Tx.autológ.tuk.b.,m.o(<100ml-makrogr),hoj.nervu:ram,axila	5v625.a	Tx.autol.tuk.b.m.o(<100ml-mikrogr.),chr.fistuly:hr.st.,chrbát
5v620.7↔	Tx.autológ.tuk.b.,m.o(<100ml-makrogr),hoj.nervu:ram,lakeť	5v625.b	Tx.autológ.tuk.b.,m.o(<100ml-mikrogr),chron.fistuly:bruš.o.
5v620.8↔	Tx.autológ.tuk.b.,m.o(<100ml-makrogr),hoj.nervu:predlakt	5v625.c	Tx.autol.tuk.b.,m.obj(<100ml-mikrogr.),chr.fistuly:ing.gen.o
5v620.a	Tx.autológ.tuk.b.<100ml-makrogr),hoj.nervu:hr.st.,chrbát	5v625.d	Tx.autológ.tuk.b.,m.obj(<100ml-mikrogr.),chron.fistuly:glut.o.
5v620.b	Tx.autológ.tuk.b.,m.obj.<100ml-makrogr),hoj.nervu:bruš.o.	5v625.e↔	Tx.autol.tuk.b.,m.obj(<100ml-mikrogr.),chron.fistuly:stehn,kol
5v620.c	Tx.autológ.tuk.buniek (<100ml-makrogr),hoj.nervu:ingui.,gen.o	5v625.f↔	Tx.autológ.tuk.b.,m.obj(<100ml-mikrogr.),chron.fistuly:predkol
5v620.d	Tx.autológ.tuk.b.,m.o(<100ml-makrogr),hoj.nervu:glut.o.	5v625.g↔	Tx.autológ.tuk.b.,m.obj(<100ml-mikrogr.),chr.fistuly:noha
5v620.e↔	Tx.autol.tuk.b.,m.o(<100ml-makrogr),hoj.nervu:stehn,kol	5v625.h	Tx.autol.tuk.b.,m.o(<100ml-mikrogr.),chron.fistuly:kapilícium
5v620.f↔	Tx.autológ.tuk.b.,m.o(<100ml-makrogr),hoj.nervu:predkol	5v625.n↔	Tx.autológ.tuk.b.<100ml-mikrogr),chron.fistuly:prsník

5v625.p↔	Tx.autol.tuk.b.,m.o(<100ml-mikrogr.),chr.fistuly:periaurikul.o.	5v62x.h	Iná tx.autológ.tuk.b.,malý obj(<100ml-mikrograft):kapilícium
5v625.q↔	Tx.autológ.tuk.b.<100ml-mikrogr.),chron.fistuly:obl.menta	5v62x.n↔	Iná transpl.autológ.tuk.b.,m.o.<100ml-mikrograft):prsník
5v625.r	Tx.autol.tuk.b.,m.obj(<100ml-mikrogr.),chr.fistuly:periokul.o.	5v62x.p↔	Iná tx.autol.tuk.b.,malý obj(<100ml-mikrograft):periaurikul.o
5v625.s↔	Tx.autol.tuk.b.,m.o(<100ml-mikrogr.),chron.fistuly:perianál.o	5v62x.r	Iná tx.autológ.tuk.b.,malý obj(<100ml-mikrograft):obl.menta
5v625.t↔	Tx.autológ.tuk.b.,m.obj(<100ml-mikrogr.),chron.fistuly:bukál.o	5v62x.s↔	Iná tx.autológ.tuk.b.,malý obj(<100ml-mikrograft):periokulár.o.
5v625.u↔	Tx.autol.tuk.b.,m.obj(<100ml-mikrogr.),chron.fistuly:čelo.obl.	5v62x.t↔	Iná tx.autológ.tuk.b.,malý obj(<100ml-mikrograft):perianál.o.
5v625.w↔	Tx.autol.tuk.b.,m.obj(<100ml-mikrogr.),chr.fistuly:nasolabiál.o	5v62x.u↔	Iná tx.autológ.tuk.b.,malý obj(<100ml-mikrograft):bukálna o.
5v625.x↔	Tx.autol.tuk.b.,malý objem(<100ml-mikrograft),chr.fistuly:ost.	5v62x.v↔	Iná tx.autológ.tuk.b.,malý obj(<100ml-mikrograft):čelo.obl.
5v625.y	Tx.autol.tuk.b.,m.obj(<100ml-mikrogr.),chr.fistuly:zygomat.o.	5v62x.w↔	Iná tx.autológ.tuk.b.,malý o(<100ml-mikrograft):nasolabiál.o.
5v626.1	Transpl.autológ.tuk.b.,m.o.<100ml-mikrograft),jazvo.tk:nos	5v62x.x↔	Iná transpl.autológ.tuk.b.,malý objem(<100ml-mikrograft):ost.
5v626.4	Tx.autológ.tuk.b.,m.obj(<100ml-mikrogr.),jazv.tk:ost.č.hlavy	5v62x.y	Iná tx.autológ.tuk.b.,malý obj(<100ml-mikrograft):zygomat.o.
5v626.5	Transpl.autológ.tuk.b.,m.o.<100ml-mikrograft),jazv.tkan:krk	5v630.0	Tx.autológ.tuk.b.,v.o(>100ml-makrograft),chr.defekty kože:pera
5v626.6↔	Tx.autológ.tuk.b.,m.o(<100ml-mikrograft),jazv.tkan:ram,axila	5v630.1	Tx.autológ.tuk.b.,vef.o(>100ml-makrograft),chr.def.kože:nos
5v626.7↔	Tx.autológ.tuk.b.,m.o(<100ml-mikrograft),jazv.tkan:ram,lakeť	5v630.4	Tx.autol.tuk.b.,vef.obj(>100ml-makrogr),chr.def.kože:ost.č.hl
5v626.8↔	Tx.autológ.tuk.b.,m.o(<100ml-mikrograft),jazvovité tk:predlakt	5v630.5	Tx.autológ.tuk.b.>100ml-makrograft),chron.defekty kože:krk
5v626.a	Tx.autológ.tuk.b.,m.obj(<100ml-mikrogr.),jazv.tkan:hr.st,chrh	5v630.6↔	Tx.autol.tuk.b.,vef.o(>100ml-makrogr),chron.def.kože:ram,axi
5v626.b	Tx.autológ.tuk.b.,m.o.<100ml-mikrograft),jazv.tkan:brušná o.	5v630.7↔	Tx.autol.tuk.b.,vef.o(>100ml-makrogr),chron.def.kože:ram,lak
5v626.c	Tx.autol.tuk.b.,m.obj(<100ml-mikrogr.),jazv.tkan:ingv.genitál.o	5v630.8↔	Tx.autol.tuk.b.,vef.o(>100ml-makrogr),chron.def.kože:predlakt
5v626.d	Tx.autológ.tuk.b.,m.obj(<100ml-mikrograft),jazvovit.tk:glut.o.	5v630.9↔	Tx.autológ.tuk.b.>100ml-makrograft),chr.defekty kože:ruka
5v626.e↔	Tx.autológ.tuk.b.,m.o.<100ml-mikrograft),jazv.tkan:stehno,kol	5v630.a	Tx.autol.tuk.b.,v.o(>100ml-makrogr),chr.def.kože:hr.st,chrhbat
5v626.f↔	Tx.autológ.tuk.b.,m.o.<100ml-mikrograft),jazv.tkan:predkol	5v630.b	Tx.autol.tuk.b.,vef.obj(>100ml-makrogr),chron.def.kože:bruš.o
5v626.g↔	Tx.autológ.tuk.b.,malý obj(<100ml-mikrogr.),jazvo.tkan:noha	5v630.c	Tx.autol.tuk.b.,vef.obj(>100ml-makrogr),chr.def.kože:ing.gen.o
5v626.h	Tx.autológ.tuk.b.,m.o.<100ml-mikrograft),jazv.tkan:kapilícium	5v630.d	Tx.autol.tuk.b.,vef.obj(>100ml-makrogr),chron.def.kože:glut.o.
5v626.n↔	Tx.autológ.tuk.b.,m.o.<100ml-mikrograft),jazv.tkan:prsník	5v630.e↔	Tx.autol.tuk.b.,vef.o(>100ml-makrogr),chr.def.kože:stehn,kol
5v626.p↔	Tx.autol.tuk.b.,m.obj(<100ml-mikrogr.),jazv.tkan:periaurikul.o.	5v630.f↔	Tx.autol.tuk.b.,veľký o(>100ml-makrogr),chr.def.kože:predkol
5v626.q↔	Tx.autológ.tuk.b.,m.o.<100ml-mikrograft),jazv.tkan:obl.menta	5v630.g↔	Tx.autol.tuk.b.,vef.obj(>100ml-makrogr),chron.def.kože:noha
5v626.r	Tx.autológ.tuk.b.,m.obj(<100ml-mikrogr.),jazv.tkan:periokul.o.	5v630.h	Tx.autol.tuk.b.,vef.o(>100ml-makrogr),chron.def.kože:kapilíc.
5v626.s↔	Tx.autológ.tuk.b.,m.o.<100ml-mikrograft),jazv.tkan:perianál.o.	5v630.n↔	Tx.autológ.tuk.b.>100ml-makrogr),chron.defekty kože:prsník
5v626.t↔	Tx.autológ.tuk.b.,malý o.<100ml-mikrograft),jazv.tkan:bukál.o	5v630.p↔	Tx.autol.tuk.b.,v.o(>100ml-makrogr),chr.def.kože:periaurikul.o.
5v626.u↔	Tx.autológ.tuk.b.,m.o.<100ml-mikrograft),jazv.tkan:čelo.obl.	5v630.q↔	Tx.autol.tuk.b.,vef.o(>100ml-makrogr),chr.def.kože:obl.menta
5v626.w↔	Tx.autológ.tuk.b.,m.obj(<100ml-mikrogr.),jazv.tk:nasolabiál.o.	5v630.r↔	Tx.autol.tuk.b.,v.obj(>100ml-makrogr),chr.def.kože:periokul.o.
5v626.x↔	Tx.autológ.tuk.b.malý objem(<100ml-mikrograft),jazv.tkan:ost	5v630.s↔	Tx.autol.tuk.b.,vef.o(>100ml-makrogr),chron.def.kože:perian.o
5v626.y	Tx.autológ.tuk.b.,m.obj(<100ml-mikrogr.),jazv.tkan:zygomat.o.	5v630.t↔	Tx.autol.tuk.b.,v.obj(>100ml-makrogr),chron.def.kože:bukál.o.
5v627.1	Tx.autológ.tuk.b.<100ml-mikrogr),VVCH s def.obj.mäkk.tk:nos	5v630.u↔	Tx.autol.tuk.b.,v.obj(>100ml-makrogr),chr.def.kože:čelo.obl.
5v627.4	Tx.autol.tuk.b.<100ml-mikrogr.),VVCH s def.obj.mäkk.tk:o.č.hl	5v630.w↔	Tx.autol.tuk.b.,v.o(>100ml-makrogr),chr.def.kože:nasolabiál.o
5v627.5	Tx.autológ.tuk.b.<100ml-mikrogr.),VVCH s def.obj.mäkk.tk:krk	5v630.x↔	Tx.autológ.tuk.b.>100ml-makrograft),chron.defekty kože:ost.
5v627.6↔	Tx.autol.tuk.b.<100ml-mikrogr.),VVCH s def.o.mäkk.tk:ram,axi	5v630.y	Tx.autol.tuk.b.,v.o(>100ml-makrogr),chron.def.kože:zygomat.o.
5v627.7↔	Tx.autol.tuk.b.<100ml-mikrogr),VVCH s def.obj.mäkk.tk:ram,lak	5v631.0	Tx.autológ.tuk.b.,vef.o(>100ml-makrograft),chron.fistuly:pera
5v627.8↔	Tx.autol.tuk.b.<100ml-mikrogr),VVCH s def.obj.mäkk.tk:predl	5v631.1	Tx.autológ.tuk.b.,v.obj(>100ml-makrograft),chron.fistuly:nos
5v627.a	Tx.autol.tuk.b.<100ml-mikrogr.),VVCH s def.obj.m.tk:hr.st,chrh	5v631.4	Tx.autológ.tuk.b.>100ml-makrograft),chron.fistuly:ost.č.hl
5v627.b	Tx.autol.tuk.b.<100ml-mikrogr.),VVCH s def.obj.mäkk.tk:bruš.o	5v631.5	Tx.autológ.tuk.b.,vef.o(>100ml-makrograft),chron.fistuly:krk
5v627.c	Tx.autol.tuk.b.<100ml-mikrogr),VVCH s def.o.mäkk.tk:ing.gen.o	5v631.6↔	Tx.autol.tuk.b.,vef.obj(>100ml-makrogr),chr.fistuly:ram,axila
5v627.d	Tx.autol.tuk.b.<100ml-mikrogr),VVCH s def.obj.mäkk.tk:glut.o.	5v631.7↔	Tx.autológ.tuk.b.,vef.obj(>100ml-makrogr),chr.fistuly:ram,lak
5v627.e↔	Tx.autol.tuk.b.<100ml-mikrogr),VVCH s def.o.mäkk.tk:stehno,kol	5v631.8↔	Tx.autol.tuk.b.,vef.obj(>100ml-makrogr),chron.fistuly:predlakt
5v627.f↔	Tx.autol.tuk.b.<100ml-mikrogr.),VVCH,def.obj.mäkk.tk:predkol	5v631.9↔	Tx.autológ.tuk.b.,vef.obj(>100ml-makrograft),chr.fistuly:ruka
5v627.g↔	Tx.autol.tuk.b.<100ml-mikrogr.),VVCH s def.obj.mäkk.tk:noha	5v631.a	Tx.autol.tuk.b.,vef.o(>100ml-makrogr),chron.fistuly:hr.st,chrh
5v627.h	Tx.autol.tuk.b.<100ml-mikrogr.),VVCH s def.obj.mäkk.tk:kapilíc.	5v631.b	Tx.autológ.tuk.b.,vef.obj(>100ml-makrogr),chr.fistuly:bruš.o
5v627.n↔	Tx.autol.tuk.b.<100ml-mikrogr.),VVCH s def.obj.mäkk.tk:prsník	5v631.c	Tx.autológ.tuk.b.,vef.o(>100ml-makrogr),chr.fistuly:ing.gen.o
5v627.p↔	Tx.autol.tuk.b.<100ml-mikrogr.),VVCH s def.obj.m.tk:periaurik.o.	5v631.d	Tx.autológ.tuk.b.,vef.obj(>100ml-makrogr),chron.fistuly:glut.o.
5v627.q↔	Tx.autol.tuk.b.<100ml-mikrogr.),VVCH,def.obj.m.tk:obl.menta	5v631.e↔	Tx.autol.tuk.b.,vef.obj(>100ml-makrogr),chr.fistuly:stehno,kol
5v627.r	Tx.autol.tuk.b.<100ml-mikrogr.),VVCH,def.obj.m.tk:perioku.o.	5v631.f↔	Tx.autológ.tuk.b.,vef.obj(>100ml-makrogr),chr.fistuly:predkol
5v627.s↔	Tx.autol.tuk.b.<100ml-mikrogr.),VVCH def.obj.m.tk:perianál.o.	5v631.g↔	Tx.autol.tuk.b.,vef.obj(>100ml-makrogr),chron.fistuly:noha
5v627.t↔	Tx.autol.tuk.b.<100ml-mikrogr.),VVCH,def.obj.m.tk:bukáln.o.	5v631.h	Tx.autológ.tuk.b.,vef.obj(>100ml-makrogr),chr.fistuly:kapilíc.
5v627.u↔	Tx.autol.tuk.b.<100ml-mikrogr.),VVCH s def.obj.m.tk:čelo.obl.	5v631.n↔	Tx.autológ.tuk.b.,vef.obj(>100ml-makrograft),chr.fistuly:prsník
5v627.w↔	Tx.autol.tuk.b.<100ml-mikrogr.),VVCH,def.obj.m.tk:nasola.o.	5v631.p↔	Tx.autol.tuk.b.,vef.o(>100ml-makrogr),chr.fistuly:periaurikul.o
5v627.x↔	Tx.autológ.tuk.b.<100ml-mikrogr.),VVCH s def.obj.mäkk.tk:ost.	5v631.q↔	Tx.autológ.tuk.b.,v.o(>100ml-makrogr),chron.fistuly:obl.menta
5v627.y	Tx.autol.tuk.b.<100ml-mikrogr.),VVCH s def.obj.m.tk:zygom.o	5v631.r↔	Tx.autol.tuk.b.,vef.o(>100ml-makrogr),chron.fistuly:periokul.o
5v62x.1	Iná transpl.autológ.tuk.b.,m.objem(<100ml-mikrograft):nos	5v631.s↔	Tx.autol.tuk.b.,vef.obj(>100ml-makrogr),chr.fistuly:perianál.o.
5v62x.4	Iná tx.autológ.tuk.b.,malý obj(<100ml-mikrograft):ost.č.hlavy	5v631.t↔	Tx.autol.tuk.b.,vef.obj(>100ml-makrogr),chron.fistuly:bukál.o.
5v62x.5	Iná tx.autológ.tuk.b.,malý obj.<100ml-mikrograft):krk	5v631.u↔	Tx.autológ.tuk.b.,vef.obj(>100ml-makrogr),chr.fistuly:čelo.obl.
5v62x.6↔	Iná tx.autológ.tuk.b.,malý obj(<100ml-mikrograft):ram,axila	5v631.w↔	Tx.autol.tuk.b.,v.o(>100ml-makrogr),chron.fistuly:nasolab.o.
5v62x.7↔	Iná tx.autol.tuk.buniek, malý obj(<100ml-mikrograft):ram,lak	5v631.x↔	Tx.autológ.tuk.b.,vef.obj(>100ml-makrograft),chron.fistuly:ost.
5v62x.8↔	Iná tx.autológ.tuk.b.,malý obj(<100ml-mikrograft):predlaktie	5v631.y	Tx.autol.tuk.b.,vef.o(>100ml-makrogr),chron.fistuly:zygomat.o
5v62x.a	Iná tx.autológ.tuk.b.,malý obj(<100ml-mikrograft):hr.st,chrhbat	5v632.0	Transpl.autológ.tuk.b.,v.o.>100ml-makrograft),jazv.tk:pera
5v62x.b	Iná tx.autológ.tuk.b.,malý obj(<100ml-mikrograft):brušná o.	5v632.1	Transpl.autológ.tuk.b.,v.o.>100ml-makrograft),jazv.tk:nos
5v62x.c	Iná tx.autológ.tuk.b.,malý o.<100ml-mikrograft):inguin.genit.o	5v632.4	Tx.autológ.tuk.b.,vef.obj(>100ml-makrogr),jazv.tk:ost.č.hlavy
5v62x.d	Iná tx.autológ.tuk.buniek, malý obj(<100ml-mikrograft):glut.o.	5v632.5	Transpl.autológ.tuk.b.,v.o.>100ml-makrograft),jazv.tk:krk
5v62x.e↔	Iná tx.autológ.tuk.b.,malý obj(<100ml-mikrograft):stehno,kol	5v632.6↔	Tx.autológ.tuk.b.,vef.obj(>100ml-makrograft),jazv.tk:ram,axila
5v62x.f↔	Iná tx.autológ.tuk.b.,malý obj(<100ml-mikrograft):predkolenie	5v632.7↔	Tx.autológ.tuk.b.,vef.obj(>100ml-makrograft),jazv.tk:ram,lakeť
5v62x.g↔	Iná tx.autológ.tuk.b.,malý objem(<100ml-mikrograft):noha	5v632.8↔	Tx.autológ.tuk.b.,vef.obj(>100ml-makrograft),jazv.tk:predlakt

5v632.9↔	Transpl.autológ.tuk.b.,v.o.(>100ml-makrograft),jazv.tk:ruka	5v633.p↔	Tx.autol.t.b.(>100ml-makrogr),VVCH,def.obj.m.tk:periaurik.o.
5v632.a	Tx.autológ.tuk.b.,vef.obj(>100ml-makrograft),jazv.tk:hr.st,chrh	5v633.q↔	Tx.autol.t.b.(>100ml-makrogr),VVCH,def.obj.mäkk.tk:o.menta
5v632.b	Tx.autológ.tuk.b.,vef.obj(>100ml-makrograft),jazv.tk:brušná.o.	5v633.r↔	Tx.autol.t.b.(>100ml-makrogr),VVCH,def.obj.mäkk.tk:periok.o
5v632.c	Tx.autol.tuk.b.,v.o(>100ml-makrogr),jazvovité tk:inguin.genit.o	5v633.s↔	Tx.autol.t.b.(>100ml-makrogr),VVCH,def.obj.mäkk.tk:perianál
5v632.d	Tx.autológ.tuk.b.,vef.obj(>100ml-makrograft),jazv.tk:glut.o.	5v633.t↔	Tx.autol.t.b.(>100ml-makrogr),VVCH,def.obj.mäkk.tk:bukál.o.
5v632.e↔	Tx.autológ.tuk.b.,vef.obj(>100ml-makrograft),jazv.tk:steh,kol	5v633.u↔	Tx.autol.t.b.(>100ml-makrogr),VVCH,def.obj.mäkk.tk:čelo.obl.
5v632.f↔	Tx.autológ.tuk.b.,vef.obj(>100ml-makrograft),jazv.tk:predkol	5v633.w↔	Tx.autol.t.b.(>100ml-makrogr),VVCH,def.obj.mäkk.tk:nasolab.o
5v632.g↔	Tx.autológ.tuk.b.,vef.obj(>100ml-makrograft),jazv.tk:noha	5v633.x↔	Tx.autológ.tuk.b.(>100ml-makrogr),VVCH,def.obj.mäkk.tk:ost.
5v632.h	Tx.autol.tuk.b.,vef.obj(>100ml-makrograft),jazv.tk:kapilicium	5v633.y	Tx.autol.t.b.(>100ml-makrogr),VVCH,def.obj.mäkk.tk:zygomat.o
5v632.n↔	Tx.autológ.tuk.b.,vef.obj(>100ml-makrograft),jazv.tk:prsník	5v63x.0	Iná transpl.autológ.tuk.b.,veľký obj(>100ml-makrograft):pera
5v632.p↔	Tx.autol.tuk.b.,v.o(>100ml-makrogr),jazv.tk:periaurikul.o.	5v63x.1	Iná transplantácia autológ.tuk.b.,v.o.(>100ml-makrograft):nos
5v632.q↔	Tx.autológ.tuk.b.,v.obj(>100ml-makrograft),jazv.tk:obl.menta	5v63x.4	Iná tr.autológ.tuk.b.(>100ml-makrograft):ost.časti hlavy
5v632.r↔	Tx.autológ.tuk.b.,vef.o(>100ml-makrograft),jazv.tk:periokul.o	5v63x.5	Iná transpl.autológ.tuk.b.,v.o.(>100ml-makrograft):krk
5v632.s↔	Tx.autol.tuk.b.,vef.obj(>100ml-makrograft),jazv.tk:perianál.o	5v63x.6↔	Iná tx.autológ.tuk.b.,vef.obj(>100ml-makrograft):ram,axila
5v632.t↔	Tx.autológ.tuk.b.,vef.obj(>100ml-makrograft),jazv.tk:bukál.o.	5v63x.7↔	Iná tx.autológ.tuk.b.,vef.obj(>100ml-makrograft):ram,lakeť
5v632.u↔	Tx.autológ.tuk.b.,vef.obj(>100ml-makrograft),jazv.tk:čelo.obl.	5v63x.8↔	Iná tx.autológ.tuk.b.,veľký obj(>100ml-makrograft):predlaktie
5v632.w↔	Tx.autol.tuk.b.,v.obj(>100ml-makrograft),jazv.tk:nasolabiál.o	5v63x.9↔	Iná transpl.autológ.tuk.b.,v.objem(>100ml-makrograft):ruka
5v632.x↔	Tx.autológ.tuk.b.,veľký obj(>100ml-makrograft),jazv.tk:ost	5v63x.a	Iná transpl.autol.tuk.b.(>100ml-makrograft):hr.st,chrhát
5v632.y	Tx.autológ.tuk.b.,vef.o(>100ml-makrograft),jazv.tk:zygomat.o.	5v63x.b	Iná transpl.autológ.tuk.b.,v.o.(>100ml-makrograft):bruš.o
5v633.0	Tx.autológ.tuk.b.(>100ml-makrogr),VVCH,def.obj.mäkk.tk:pera	5v63x.c	Iná tx.autológ.tuk.b.,vef.obj(>100ml-makrograft):inguin,genit.o
5v633.1	Tx.autológ.t.b.(>100ml-makrogr),VVCH,defekt.obj.mäkk.tk:nos	5v63x.d	Iná tx.autológ.tuk.b.,vef.obj(>100ml-makrograft):gluteál.o.
5v633.4	Tx.autol.t.b.(>100ml-makrogr),VVCH,def.obj.mäkk.tk:ost.č.hl.	5v63x.e↔	Iná tx.autológ.tuk.b.,vef.obj(>100ml-makrograft):steh,kol
5v633.5	Tx.autológ.tuk.b.(>100ml-makrogr),VVCH,def.obj.mäkk.tk:krk	5v63x.f↔	Iná tx.autológ.tuk.b.,vef.obj(>100ml-makrograft):predkolenie
5v633.6↔	Tx.autol.t.b.(>100ml-makrogr),VVCH,def.obj.mäkk.tk:ram,axila	5v63x.g↔	Iná tx.autológ.tuk.b.,vef.objem(>100ml-makrograft):noha
5v633.7↔	Tx.autol.t.b.(>100ml-makrogr),VVCH,def.obj.mäkk.tk:ram,lak	5v63x.h	Iná tx.autológ.tuk.b.,vef.obj(>100ml-makrograft):kapilicium
5v633.8↔	Tx.autol.t.b.(>100ml-makrogr),VVCH,def.obj.mäkk.tk:predlakt	5v63x.n↔	Iná transpl.autológ.tuk.b.,v.o.(>100ml-makrograft):prsník
5v633.9↔	Tx.autológ.t.b.(>100ml-makrogr),VVCH,def.obj.mäkk.tk:ruka	5v63x.p↔	Iná tx.autológ.tuk.b.,vef.obj(>100ml-makrograft):periaurikul.o.
5v633.a	Tx.autol.t.b.(>100ml-makrogr),VVCH,def.obj.m.tk:hr.st,chrh	5v63x.q↔	Iná tx.autológ.tuk.b.,vef.obj(>100ml-makrograft):obl.menta
5v633.b	Tx.autológ.t.b.(>100ml-makrogr),VVCH,def.obj.mäkk.tk:bruš.o.	5v63x.r↔	Iná tx.autológ.tuk.b.,vef.obj(>100ml-makrograft):periokulár.o.
5v633.c	Tx.autol.t.b.(>100ml-makrogr),VVCH,def.obj.mäkk.tk:ing.gen.o	5v63x.s↔	Iná tx.autológ.tuk.b.,vef.obj(>100ml-makrograft):perianálna.o.
5v633.d	Tx.autol.t.b.(>100ml-makrogr),VVCH,defekt.obj.mäkk.tk:glut.o.	5v63x.t↔	Iná tx.autológ.tuk.b.,vef.obj(>100ml-makrograft):bukálna.o.
5v633.e↔	Tx.autol.t.b.(>100ml-makrogr),VVCH,def.obj.mäkk.tk:steh,kol	5v63x.u↔	Iná tx.autológ.tuk.b.,vef.obj(>100ml-makrograft):čelo.obl.
5v633.f↔	Tx.autol.t.b.(>100ml-makrogr),VVCH,def.obj.mäkk.tk:predkol.	5v63x.w↔	Iná tx.autológ.tuk.b.,vef.obj(>100ml-makrograft):nasolabiál.o.
5v633.g↔	Tx.autol.tuk.b.(>100ml-makrogr),VVCH,def.obj.mäkk.tk:noha	5v63x.x↔	Iná transpl.autológ.tuk.b.,veľký obj(>100ml-makrograft):ost.
5v633.h	Tx.autol.tuk.b.(>100ml-makrogr),VVCH,def.obj.mäkk.tk:kapilic	5v63x.y	Iná tx.autológ.tuk.b.,vef.obj(>100ml-makrograft):zygomat.obl.
5v633.n↔	Tx.autol.tuk.b.(>100ml-makrogr),VVCH,def.obj.mäkk.tk:prsník		

Výkon J02-5

5j514.2	Transcervik.extenzív.mediastinálna lymfadenektómia	5m123	Totálna disekcia cervikálnych LU:jednostranne
5m122	Bloková disekcia cervikálnych LU:jednostranne	5m124	Rozšírená disekcia cervikálnych LU:jednostranne

Výkon J01-2

Pozri stranu 15.

Výkon J02-6

5t870.0↔	Pl.rek.s lok.fasciokut.lalok.na sval.a fasc:hlava,krk	5t872.0↔	Pl.rek.s lok.adipofasc.lal.na sval,fasc:hlava,krk
5t870.1↔	Pl.rek.s lok.fasciokut.lalok.na sval.a fasc:rameno,axila	5t872.1↔	Pl.rek.s lok.adipofasc.lal.na sval,fasc:rameno,axi.
5t870.2↔	Pl.rek.s lok.fasciokut.lalok.na sval.a fasc:ram,lak.	5t872.2↔	Pl.rek.s lok.adipofasc.lal.na sval,fasc:ram,lakeť
5t870.3↔	Plast.rek.s lok.fasciokut.lalok.na sval.a fasc:predl.	5t872.3↔	Pl.rek.s lokál.adipofasc.lal.na sval,fasc:predlakt.
5t870.4↔	Pl.rek.s lok.fasciokut.lalok.na sval.a fasc:hr.sten,chrh.	5t872.4↔	Pl.rek.s lok.adipofasc.lal.na sval,fasc:hr.stena,chrh.
5t870.5↔	Pl.rek.s lok.fasciokut.lalok.na sval.a fasc:bruš.stena	5t872.5↔	Pl.rek.s lok.adipofasciál.lal.na sval,fasc:bruš.stena
5t870.6↔	Pl.rek.s lok.fasciokut.lalok.na sval.a fasc:ing.gen,gl.obl.	5t872.6↔	Pl.rek.s lok.adipofasc.lal.na sval,fasc:inguin.gen,gl.obl.
5t870.7↔	Pl.rek.s lok.fasciokut.lalok.na sval.a fasc:steh,kol.	5t872.7↔	Pl.rek.s lok.adipofasc.lalokom na sval,fasc:steh,kol.
5t870.8↔	Pl.rek.s lok.fasciokut.lalok.na sval.a fasc:predkol.	5t872.8↔	Plast.rek.s lok.adipofasc.lal.na sval,fasc:predkol.
5t870.9↔	Pl.rek.s lokál.fasciokut.lalok.na sval.a fasc:noha	5t872.9↔	Pl.rek.s lok.adipofasc.lalokom na sval,fasc:noha
5t870.x	Pl.rek.s lok.fasciokut.lalok.na sval.a fasc:ostatné	5t872.x	Plast.rek.s lokál.adipofasc.lalok.na sval.a fasciách:ost.
5t871.0↔	Pl.rek.s lok.fasciokut.l.na cie.v.stop.na sval,fasc:hlava,krk	5t873.0↔	Pl.rek.s lok.adipofasc.l.na cie.v.stop.na sval,fasc:hlava,krk
5t871.1↔	Pl.rek.s lok.fasciokut.l.na cie.v.stop.na sval,fasc:ram,axi.	5t873.1↔	Pl.rek.s lok.adipofasc.lalok.na cie.v.st.na sval,fasc:ram,axila
5t871.2↔	Pl.rek.s lok.fasciokut.l.na cie.v.stop.na sval,fasc:ram,lak.	5t873.2↔	Pl.rek.s lok.adipofasc.l.na cie.v.stop.na sval,fasc:ram,lak.
5t871.3↔	Pl.rek.s lok.fasciokut.l.na cie.v.stop.na sval,fasc:predl.	5t873.3↔	Pl.rek.s lok.adipofasc.l.na cie.v.stop.na sval,fasc:predlakt
5t871.4↔	Pl.rek.s lok.fasciokut.l.na cie.v.st.na sval,fasc:hr.sten,chrh.	5t873.4↔	Pl.rek.s lok.adipofasc.l.na c.st.na sval,fasc:hr.sten,chrh.
5t871.5↔	Pl.rek.s lok.fasciokut.l.na cie.v.stop.na sval,fasc:bruš.stena	5t873.5↔	Pl.rek.s lok.adipofasc.l.na cie.v.stop.na sval,fasc:br.stena
5t871.6↔	Pl.rek.s lok.fasciokut.l.na c.st.na sval,fasc:ing.gen,gl.obl.	5t873.6↔	Pl.rek.s lok.adipof.l.na c.stop.na sval,fasc:ing.gen,gl.obl.
5t871.7↔	Pl.rek.s lok.fasciokut.l.na cie.v.stop.na sval,fasc:steh,kol.	5t873.7↔	Pl.rek.s lok.adipofasc.lal.na c.stop.na sval,fasc:steh,kol.
5t871.8↔	Pl.rek.s lok.fasciokut.l.na cie.v.stop.na sval,fasc:predk.	5t873.8↔	Pl.rek.s lok.adipofasc.l.na cie.v.stop.na sval,fasc:predkol
5t871.9↔	Pl.rek.s lok.fasciokut.l.na cie.v.stop.na sval,fasc:noha	5t873.9↔	Plast.rek.s lok.adipofasc.l.na cie.v.stop.na sval,fasc:noha
5t871.x	Plast.rek.s lok.fasciokut.lal.na cie.v.stop.na sval,fasc:ost.	5t873.x	Pl.rek.s lok.adipofasc.lal.na cie.v.stopke na sval,fasc:ost.

5t874.0↔	Pl.rek.s lokál.fasciál.lalok.na sval,fasc:hlava,krk	5t87a.4↔	Pl.rekonš.s lok.lal.na sval,fasc:odd.stop.lal:hr.stena,chr.b.
5t874.1↔	Pl.rek.s lokál.fasciál.lalok.na sval,fasc:rameno,axila	5t87a.5↔	Pl.rekonš.s lok.lal.na sval,fasc:odd.stop.lal:bruš.stena
5t874.2↔	Pl.rek.s lokál.fasciál.lalok.na sval,fasc:ram,lakeť	5t87a.6↔	Pl.rekonš.s lok.lal.na sval,fasc:odd.stop.lal:ing.gen,gl.obl.
5t874.3↔	Pl.rek.s lokál.fasciál.lalok.na sval,fasc:predlaktie	5t87a.7↔	Pl.rekonš.s lok.lal.na sval,fasc:odd.stop.lal:steh.kol.
5t874.4↔	Pl.rek.s lokál.fasciál.lalok.na sval,fasc:hруд.stena,chr.b.	5t87a.8↔	Pl.rekonš.s lok.lal.na sval,fasc:odd.stop.laloka:predkol
5t874.5↔	Pl.rek.s lokál.fasciál.lalok.na sval,fasc:bruš.stena	5t87a.9↔	Pl.rekonš.s lok.lal.na sval.a fasc:odd.stop.lal:noha
5t874.6↔	Pl.rek.s lokál.fasciál.lalok.na sval,fasc:inguin.gen,gl.obl.	5t87a.x↔	Pl.rekonš.s lok.lal.na sval,fasc:odd.stopky laloka:ost.
5t874.7↔	Pl.rek.s lokál.fasciál.lalok.na sval,fasc:steh.kol.	5v236.4	Lok.lal.plast.kože a podkož:plast.rotovan.lal,vef.pl:ost.č.hlavý
5t874.8↔	Pl.rek.s lokál.fasciál.lalok.na sval,fasc:predkol	5v236.5	Lok.lal.plast.kože a podk:plast.rotovan.lalokom,vef.pl:krk
5t874.9↔	Pl.rek.s lokál.fasciál.lalok.na sval,fasc:noha	5v236.6↔	Lok.lal.plast.kože a podk:plast.rotovan.lal,vef.pl:ram,axila
5t874.x	Plast.rekonštr.s lokál.fasciál.lalok.na sval,fasc:ost.	5v236.7↔	Lok.lal.plast.kože a podk:plast.rotovan.lal,vef.pl:ram,lak
5t875.0↔	Pl.rek.s lok.fasciál.l.na cie.v.stopke na sval,fasc:hl,krk	5v236.8↔	Lok.lalok.plast.kože a podk:plast.rotovan.lal,vef.pl:predlakt
5t875.1↔	Pl.rek.s lok.fasciál.l.na cie.v.stopke na sval,fasc:ram.,axila	5v236.9↔	Lok.lalok.plast.kože a podk:plast.rotovan.lal,vef.pl:ruka
5t875.2↔	Pl.rek.s lok.fasciál.l.na cie.v.stopke na sval,fasc:ram,lakeť	5v236.a	Lok.lalok.plast.kože a podk:plast.rotov.lal,vef.pl:hr.st,chr.b.
5t875.3↔	Pl.rek.s lok.fasciál.l.na cie.v.stopke na sval,fasc:predl.	5v236.b	Lokál.lalok.plast.kože a podk:plast.rotovan.lal,vef.pl:bruš.o
5t875.4↔	Pl.rek.s lok.fasciál.l.na cie.v.stop.na sval,fasc:hr.st,chr.b.	5v236.c	Lok.lalok.plast.kože a podk:plast.rotov.lal,vef.pl:inguin.gen.o
5t875.5↔	Pl.rek.s lok.fasciál.l.na cie.v.stop.na sval,fasc:bruš.stena	5v236.d	Lok.lalok.plast.kože a podk:plast.rotovan.lal,vef.pl:glut.obl
5t875.6↔	Pl.rek.s lok.fasciál.l.na c.stop.na sval,fasc:ing.gen,gl.obl.	5v236.e↔	Lokál.lal.plast.kože a podk:plast.rotovan.lal,vef.pl:stehn,kol
5t875.7↔	Pl.rek.s lok.fasciál.l.na c.stop.na sval,fasc:steh.kol.	5v236.f↔	Lok.lal.plast.kože a podk:plast.rotovan.lal,vef.pl:predkol
5t875.8↔	Pl.rek.s lok.fasciál.l.na cie.v.stopke na sval,fasc:predk.	5v236.g↔	Lokál.lal.plast.kože a podk:plast.rotovan.lal,vef.pl:noha
5t875.9↔	Pl.rek.s lok.fasciál.l.na c.stopke na sval,fasc:noha	5v236.x↔	Lokál.lal.plast.kože a podk:plast.rotovaným lal,vef.pl:ost
5t875.x	Pl.rek.s lok.fasciál.lalok.na cie.v.stopke na sv.a fas:ost.	5v237.4	Lok.lal.plast.kože a podk:transpoz.plast,vef.pl:ost.č.hlavý
5t876.0↔	Pl.rek.s lok.myokután.lalok.na sval.,fasciách:hlava,krk	5v237.5	Lok.lal.plast.kože a podk:transpoz.č.plast,vef.plocha:krk
5t876.1↔	Plast.rek.s lok.myokut.lalok.na sval.,fasc:rameno,axila	5v237.6↔	Lok.lal.plast.kože a podk:transpoz.č.plast,vef.pl:ram,axila
5t876.2↔	Pl.rek.s lok.myokután.lalok.na sval.,fasc:rameno,lakeť	5v237.7↔	Lok.lal.plast.kože a podk:transpoz.č.plast,vef.pl:ram,lakeť
5t876.3↔	Plast.rek.s lok.myokután.lalok.na sval.,fasc:predlakt	5v237.8↔	Lok.lal.plast.kože a podk:transpoz.č.plast,vef.pl:predlakt
5t876.4↔	Pl.rek.s lok.myokután.lalok.na sval.,fasc:hr.stena,chr.b.	5v237.9↔	Lok.lal.plast.kože a podkož:transpoz.č.plast,vef.pl:ruka
5t876.5↔	Pl.rek.s lok.myokut.lalok.na sval.,fasc:bruš.stena	5v237.a	Lok.lal.plast.k.a podk:transpoz.plast,vef.pl:hруд.st,chr.bát
5t876.6↔	Pl.rek.s lok.myokut.lalok.na sval.,fasc:ing.gen,gl.obl.	5v237.b	Lok.lal.plast.kože a podk:transpoz.č.plast,vef.pl:bruš.obl
5t876.7↔	Pl.rek.s lok.myokut.lalok.na sval.,fasc:stehno,koleno	5v237.c	Lok.lal.plast.k.a podkož:transpoz.č.plast,vef.pl:ingui.genit.o
5t876.8↔	Pl.rek.s lok.myokut.lalok.na sval.,fasc:predkolenie	5v237.d	Lok.lal.plast.kože a podkož:transpoz.č.plast,vef.pl:glut.obl
5t876.9↔	Pl.rek.s lokál.myokut.lalok.na sval.,fasc:noha	5v237.e↔	Lok.lal.plast.k.a podkož:transpoz.č.plast,vef.pl:stehno,koleno
5t876.x	Pl.rekonštr.s lok.myokut.lalok.na sval.a fasc:ost.	5v237.f↔	Lok.lal.plast.kože a podkožia:transpoz.č.plast,vef.pl:predkol
5t877.0↔	Pl.rek.s lok.myokut.l.na cie.v.stop.na svaloch,fasc:hl,krk	5v237.g↔	Lok.lal.plast.kože a podk:transpoz.plas,vef.plocha:noha
5t877.1↔	Pl.rek.s lok.myokut.l.na c.stop.na sval,fasc:rameno,axila	5v237.x↔	Lokál.lalok.plast.kože a podk:transpoz.č.plast,vef.pl:ost
5t877.2↔	Pl.rek.s lok.myokut.l.na cie.v.stop.na sval,fasc:ram,lakeť	5v238.4	Lok.lal.plast.kože a podk:plast.ostrovček.lal,vef.pl:ost.č.hlavý
5t877.3↔	Pl.rek.s lok.myokut.lalok.na cie.v.stop.na sval,fasc:predlakt	5v238.5	Lok.lal.plast.kože a podkož:plast.ostrovček.lal,vef.pl:krk
5t877.4↔	Pl.rek.s lok.myokut.l.na c.stop.na sval,fasc:hr.stena,chr.bát	5v238.6↔	Lok.lal.plast.kože a podk:plast.ostrovček.lal,vef.pl:ram,axila
5t877.5↔	Pl.rek.s lok.myokut.l.na cie.v.stop.na sval,fasc:bruš.stena	5v238.7↔	Lok.lal.plast.kože a podk:plast.ostrovček.lal,vef.pl:ram,lakeť
5t877.6↔	Pl.rek.s lok.myokut.l.na c.stop.na sval,fasc:ing.gen,gl.obl.	5v238.8↔	Lok.lalok.plast.kože a podk:plast.ostrovček.lal,vef.pl:predlakt
5t877.7↔	Pl.rek.s lok.myokut.l.na cie.v.stop.na sval,fasc:stehno,koleno	5v238.9↔	Lok.lalok.plast.kože a podk:plats.ostrovček.lal,vef.pl:ruka
5t877.8↔	Pl.rek.s lok.myokut.lalok.na cie.v.stop.na sval,fasc:predkol	5v238.a	Lok.lal.plast.kože a podk:plats.ostrovček.lal,vef.pl:hr.st.,chr.b.
5t877.9↔	Pl.rek.s lok.myokut.l.na cie.v.stop.na sval,fasc:noha	5v238.b	Lokál.lal.plast.kože a podk:plast.ostrovček.lal,vef.pl:bruš.obl
5t877.x	Pl.rek.s lok.myokut.l.na cie.v.stopke na svaloch a fasc:ost.	5v238.c	Lok.lal.plast.kože a podk:plast.ostrov.lal,vef.pl:inguin.genit.o
5t878.0↔	Plast.rek.s lok.sval.lalokom na sval.a fasc:hlava,krk	5v238.d	Lok.lal.plast.k.a podk:plast.ostrovček.lal,vef.pl:glute.obl
5t878.1↔	Pl.rek.s lok.sval.lalokom na sval,fasc:rameno,axila	5v238.e↔	Lok.lal.plast.kože a podk:plast.ostrov.lal,vef.pl:stehn,kol
5t878.2↔	Pl.rek.s lok.sval.lalokom na sval,fasc:ram,lakeť	5v238.f↔	Lok.lal.plast.kože a podk:plast.ostrovčekov.lal,vef.pl:predkol
5t878.3↔	Plast.rek.s lok.sval.lalokom na sval,fasc:predl.	5v238.g↔	Lok.lal.plast.kože a podk:plast.ostrovček.lal,vef.pl:noha
5t878.4↔	Pl.rek.s lok.sval.lalokom na sval,fasc:hr.stena,chr.b.	5v238.x↔	Lokál.lalok.plast.kože a podk:plast.ostrovčekovit.lal,vef.pl:ost
5t878.5↔	Pl.rek.s lokál.sval.lalokom na sval,fasc:bruš.stena	5v239.4	Lok.lal.plast.kože a podkož:Z-plast,vef.pl:ost.časti hlavy
5t878.6↔	Plast.rek.s lok.sval.lalokom na sval,fasc:inguin.gen,gl.obl.	5v239.5	Lok.lal.plast.kože a podkož:Z-plast,vef.pl:plocha:krk
5t878.7↔	Pl.rek.s lok.sval.lalokom na sval,fasc:steh.kol.	5v239.6↔	Lok.lal.plast.kože a podkož:Z-plast,vef.pl:rameno,axila
5t878.8↔	Pl.rekonštr.s lok.sval.lalokom na sval,fasc:predk.	5v239.7↔	Lok.lal.plast.kože a podkož:Z-plast,vef.pl:ram,lakeť
5t878.9↔	Pl.rek.s lok.sval.lalokom na sval,fasc:noha	5v239.8↔	Lok.lal.plast.kože a podkož:Z-plast,vef.pl:predlaktie
5t878.x	Pl.rek.s lok.sval.lalokom na sval,fasc:ostatné	5v239.9↔	Lokál.lalok.plast.kože a podkož:Z-plastika,vef.plocha:ruka
5t879.0↔	Plast.rek.s lokál.sval.l.na cie.v.stop.na sval,fasc:hlava,krk	5v239.a	Lok.lal.plast.kože a podkož:Z-plast,vef.pl:hруд.stena,chr.bát
5t879.1↔	Pl.rek.s lok.sval.lalok.na cie.v.stop.na sval,fasc:rameno,axila	5v239.b	Lok.lal.plast.kože a podkož:Z-plast,vef.pl:bruš.obl
5t879.2↔	Pl.rek.s lok.sval.lalok.na cie.v.stop.na sval,fasc:ram,lakeť	5v239.c	Lok.lal.plast.kože a podkož:Z-plast,vef.pl:inguin.genit.o
5t879.3↔	Pl.rekonštr.s lok.sval.l.na cie.v.stop.na sval.a fasc:predlakt	5v239.d	Lok.lal.plast.kože a podkož:Z-plast,vef.pl:gluteál.obl
5t879.4↔	Pl.rek.s lok.sval.l.na cie.v.stop.na sval,fasc:hr.sten,chr.b.	5v239.e↔	Lokál.lal.plast.kože a podkož:Z-plast,vef.pl:stehno,koleno
5t879.5↔	Pl.rek.s lok.sval.l.na cie.v.stop.na sval,fasc:bruš.stena	5v239.f↔	Lokál.lalok.plast.kože a podkož:Z-plast,vef.pl:predkolenie
5t879.6↔	Pl.rek.s lok.sval.l.na c.stop.na sval,fasc:ing.gen,gl.obl.	5v239.g↔	Lokál.lalok.plast.kože a podkož:Z-plast,vef.pl:noha
5t879.7↔	Pl.rek.s lok.sval.l.na cie.v.stop.na sval,fasc:steh,koleno	5v239.x↔	Lokál.lalok.plast.kože a podkož:Z-plast,vef.pl:plocha:ost
5t879.8↔	Pl.rek.s lok.sval.lalok.na cie.v.stop.na sval,fasc:predkol.	5v23b.4	Lok.lal.plast.kože a podkož:W-plast,vef.pl:ost.časti hlavy
5t879.9↔	Pl.rek.s lok.sval.l.na cie.v.stop.na sval.a fasc:noha	5v23b.5	Lok.lal.plast.kože a podkož:W-plast,vef.pl:plocha:krk
5t879.x	Plast.rek.s lok.sval.l.na cie.v.stopke na sval,fasc:ost.	5v23b.6↔	Lok.lal.plast.kože a podkož:W-plast,vef.pl:rameno,axila
5t87a.0↔	Plast.rekonš.s lok.lal.na sval,fasc:odd.stop.lal:hlava,krk	5v23b.7↔	Lok.lal.plast.kože a podkožia:W-plast,vef.pl:ram,lakeť
5t87a.1↔	Pl.rekonš.s lok.lal.na sval,fasc:odd.stopky lal:rameno,axila	5v23b.8↔	Lok.lal.plast.kože a podkož:W-plast,vef.pl:predlaktie
5t87a.2↔	Pl.rekonš.s lok.lal.na sval,fasc:odd.stop.lal:ram,lakeť	5v23b.9↔	Lokál.lalok.plast.kože a podkož:W-plastika,vef.pl:ruka
5t87a.3↔	Pl.rekonš.s lok.lal.na sval,fasc:odd.stopky lal:predl.	5v23b.a	Lok.lal.plast.kože a podkož:W-plast,vef.pl:hруд.st.,chr.bát

5v23b.b	Lokál.lalok.plast.kože a podkož:W-plast,vef.pl:bruš.obl.	5v260.f↔	Kombin.plast.zákr.na koži a podk:kombin.lal.plast:predkol
5v23b.c	Lok.lalok.plast.kože a podkož:W-plast,vef.pl:inguin,genit.o	5v260.g↔	Kombi.plast.zákr.na koži a podkož:kombin.lalok.plastiky:noha
5v23b.d	Lok.lal.plast.kože a podkož:W-plast,vef.pl:gluteál.obl.	5v260.x↔	Kombin.plast.zákroky na koži a podkoži:kombin.lalok.plast:ost
5v23b.e↔	Lok.lal.plast.kože a podkož:W-plast,vef.pl:stehno,koleno	5v261.4	Komb.plast.zákr.k.a podk:kombi.lal.plast.a voľ.k.tra:ost.č.hla
5v23b.f↔	Lok.lal.plast.kože a podkož:W-plast,vef.pl:predkolenie	5v261.5	Kombi.plast.zákr.koži a podk:komb.lal.plast.a voľ.k.transpl:krk
5v23b.g↔	Lok.lal.plast.kože a podkož:W-plast,vef.pl:noha/chodidl	5v261.6↔	Kombi.plast.zákr.k.a podk:komb.lal.plast.a voľ.k.tran:ram,axi
5v23b.x↔	Lokál.lalok.plast.kože a podkož:W-plast,vef.pl:velká plocha:ost	5v261.7↔	Kombi.plast.zákr.k.a podk:komb.lal.plast.a voľ.k.tran:ram,lak
5v251.4	Lal.plast.kože a podk,prijem:stopkatý miest.lalok:ost.č.hlavu	5v261.8↔	Komb.plast.zákr.k.a podk:komb.lal.plast.a v.kož.tran:predlakt
5v251.5	Lal.plast.kože a podkož,prijem:stopka.miestny lalok:krk	5v261.9↔	Komb.plast.zákr.k.a podk:kombi.lal.plast.a voľ.k.transpl:ruka
5v251.6↔	Lal.plast.kože a podk,prijemca:stopka.miest.lalok:ram,axila	5v261.a	Komb.plas.zákr.k.a podk:komb.lal.plast.a voľ.k.tran:hr.st,chrh
5v251.7↔	Lalok.plast.kože a podk,prijemca:stopkatý miest.lal:ram,lakeť	5v261.b	Kombi.plast.zákr.k.a podk:komb.lal.plast.a voľ.k.transpl:ost
5v251.8↔	Lal.plast.kože a podkož,prijemca:stopk.miest.lalok:predlakt	5v261.c	Komb.plast.zákr.k.a podk:komb.lal.plast.a voľ.k.tran:ing,gen.o
5v251.9↔	Lal.plast.kože a podkož,prijemca:stopkatý miest.lalok:ruka	5v261.d	Komb.plast.zákr.k.a podk:komb.lal.plast.a voľ.kož.tran:glut.o
5v251.a	Lalok.plast.kože a podk,prijem:stopkat.miest.lal:hrud.st,chrh	5v261.e↔	Komb.plast.zákr.k.a podk:komb.lal.plast.a voľ.k.tran:stehn,kol
5v251.b	Lal.plast.kože a podk,prijemca:stopkatý miest.lalok:bruš.o.	5v261.f↔	Komb.plast.zákr.k.a podk:kombi.lal.plast.a voľ.k.tran:predkol
5v251.c	Lal.plast.kože a podkož,prijemca:stopka.miest.lal:ingu,genit.o	5v261.g↔	Komb.plast.zákr.koži a podk:komb.lal.plast.a voľ.kož.tran:noha
5v251.d	Lal.plast.kože a podk,prijemca:stopkatý miest.lalok:glut.obl	5v261.x↔	Komb.plast.zákr.k.a podk:komb.lal.plast.a voľ.k.transpl:ost
5v251.e↔	Lal.plast.kože a podk,prijemca:stopk.miest.lalok:stehno,kol	5v262.4	Kombi.plast.zákr.koži a podk:stopk.miest.so vzdial.lal:ost.č.hl
5v251.f↔	Lalok.plast.kože a podk,prijem:stopkat.miest.lalok:predkol	5v262.5	Kombi.plast.zákr.koži a podk:stopk.miestny so vzdial.lal:krk
5v251.g↔	Lal.plast.kože a podkož,prijemca:stopkat.miestny lalok:noha	5v262.6↔	Kombi.plast.zákr.koži a podk:stopk.miest.so vzdial.lal:ram,axi
5v251.x↔	Lal.plast.kože a podkož,prijemca:stopkatý miestny lalok:ost	5v262.7↔	Komb.plast.zákr.koži a podk:stopk.miest.so vzdial.lal:ram,lak
5v252.4	Lal.plast.kože a podk,prijem:stopka.vzdial.lalok:ost.č.hlavu	5v262.8↔	Kombi.plast.zákr.koži a podk:stopk.miest.so vzdial.lal:predlakt
5v252.5	Lal.plast.kože a podk,prijemca:stopkatý vzdial.lalok:krk	5v262.9↔	Kombi.plast.zákr.koži a podk:stopk.miest.so vzdial.lalok:ruka
5v252.6↔	Lal.plast.kože a podk,prijem:stopkatý vzdial.lal:rameno,axila	5v262.a	Kombi.plast.zákr.k.a podk:stopk.miest.so vzdial.lal:hr.st,chrh
5v252.7↔	Lal.plast.kože a podk,prijemca:stopk.vzdial.lalok:ram,lakeť	5v262.b	Kombi.plast.zákr.k.a podk:stopk.miest.so vzdial.lal:bruš.obl.
5v252.8↔	Lal.plast.kože a podk,prijem:stopkatý vzdial.lalok:predlaktie	5v262.c	Komb.plast.zákr.k.a podk:stopk.miest.so vzdial.lal:ing,gen.o
5v252.9↔	Lalok.plast.kože a podk,prijemca:stopkat.vzdialený lalok:ruka	5v262.d	Kombi.plast.zákr.koži a podk:stopk.miest.so vzdial.lal:glut.o
5v252.a	Lal.plast.kože a podk,prijem:stopk.vzdial.lal:hrud.st,chrhát	5v262.e↔	Komb.plast.zákr.koži a podk:stopk.miest.so vzd.lal:stehn,kol
5v252.b	Lal.plast.kože a podk,prijem:stopkat.vzdialený lalok:bruš.obl.	5v262.f↔	Komb.plast.zákr.koži a podk:stopk.miest.so vzdial.lal:predkol
5v252.c	Lal.plast.kože a podkož,prijemca:stopk.vzdial.lal:inguin,gen.o	5v262.g↔	Komb.plast.zákr.k.a podk:stopk.miest.so vzdial.lalokom:noha
5v252.d	Lal.plast.kože a podk,prijemca:stopk.vzdial.lalok:gluteál.obl.	5v262.x↔	Komb.plast.zákr.k.a podkož:stopk.mies.lal.so vzdial.lalok:ost
5v252.e↔	Lal.plast.kože a podkož,prijem:stopk.vzdial.lalok:stehno,kol	5v263.4	Kom.pl.zákr.k.a podk:stopk.miest,vzdial.l.a voľ.kož.tra:ost.č.hl
5v252.f↔	Lalok.plast.kože a podk,prijemca:stopk.vzdial.lalok:predkol	5v263.5	Kombi.pl.zákr.k.a podk:stopk.miest,vzdial.lal.a voľ.k.trans:krk
5v252.g↔	Lalok.plast.kože a podk,prijemca:stopkat.vzdial.lalok:noha	5v263.6↔	Komb.pl.zákr.k.a podk:stop.miest,vzd.lal.a voľ.k.trans:ram,axi
5v252.x↔	Lalok.plast.kože a podkož,prijemca:stopkatý vzdial.lalok:ost	5v263.7↔	Komb.pl.zákr.k.a podk:stop.miest,vzdial.lal.a v.kož.tra:ram,lak
5v260.4	Kombi.plast.zákr.na koži a podk:kombin.lalok.plast:ost.č.hlavu	5v263.8↔	Komb.pl.zákr.k.a podk:stop.miest,vzdial.lal.a v.k.tran:predlakt
5v260.5	Kombin.plast.zákroky na koži a podk:kombin.lalok.plast:krk	5v263.9↔	Komb.pl.zákr.koži a podk:stop.miest,vzd.lal.a voľ.k.tran:ruka
5v260.6↔	Kombi.plast.zákr.na koži a podk:kombin.lal.plastiky:ram,axila	5v263.a	Komb.pla.zákr.k.a podk:stopk.mie,vzd.lal.a voľ.k.tra:hr.st,chrh
5v260.7↔	Kombi.plast.zákr.na koži a podk:kombin.lal.plastiky:ram,lakeť	5v263.b	Komb.pl.zákr.k.a pdk:stop.miest,vzd.lal.a voľ.kož.tran:bruš.o.
5v260.8↔	Kombi.plast.zákr.na koži a podk:kombin.lalok.plast:predlakt	5v263.c	Kombi.pl.zákr.k.a podk:stopk.miest,vzd.lal.a v.kož.tra:ing,gen
5v260.9↔	Kombin.plast.zákroky na koži a podk:kombi.lalok.plast:ruka	5v263.d	Komb.pl.zákr.k.a podk:stop.miest,vzd.la.a voľ.kož.tra:glut.o
5v260.a	Kombi.plast.zákr.na koži a podk:kombin.lal.plast:hr.st,chrhát	5v263.e↔	Komb.pl.zákr.k.a podk:stopk.miest,vzd.lal.a voľ.k.tran:stehn,kol
5v260.b	Kombin.plast.zákr.na koži a podk:kombin.lalok.plast:bruš.obl.	5v263.f↔	Kom.pl.zákr.k.a podk:stopk.miest,vzd.lal.a v.kož.tran:predkol
5v260.c	Kombi.plast.zákr.na koži a podk:kombin.lal.plast:ing,genit.o	5v263.g↔	Komb.plast.zákr.k.a podk:stop.miest,vzd.lal.a voľ.k.tran:noha
5v260.d	Kombin.plast.zákr.na koži a podk:kombin.lal.plast:glute.obl.	5v263.x↔	Komb.plas.zákr.k.a podk:stopk.mies,vzd.lal.a voľ.kož.tranpl:ost
5v260.e↔	Kombin.plast.zákr.na koži a podk:kombin.lal.plast:stehno,kol		

ADRG J03**Výkony na koži dolnej končatiny pri ulkuse alebo infekcii/zápale**

HDg v tabuľke J02-1 a min. 1 diagnóza v tabuľke J02-2 a (výk. v tabuľke J03-1 alebo výk. v tabuľke J03-2 alebo výk. v tabuľke J03-3 alebo výk. v tabuľke J03-4 alebo výk. v tabuľke J03-5 alebo výk. v tabuľke J03-6)

DRG J03A**Výkony na koži dolnej končatiny pri ulkuse alebo infekcii/zápale s veľmi ťažkými CC**

PCCL > 3

DRG J03B**Výkony na koži dolnej končatiny pri ulkuse alebo infekcii/zápale bez veľmi ťažkých CC****Hlavná diagnóza J02-1**

Pozri stranu 17.

Diagnóza J02-2

Pozri stranu 17.

Výkon J03-1

5c211.0↔	Povrch.excí.ch.tk.oč.viečka histogr.kontr.b.zas.okr.viečka	5v143.a	R.a roz.odst.ch.tk.na k.a podk:prim.uz.r.hist.kontr:hr.st.,chr
5c211.1↔	Povrch.excí.ch.tk.oč.viečka histogr.kontrol.so zas.okr.viečka	5v143.b	Rad.a rozs.odst.chor.tk.na k.a podk:prim.uz.ra.hist.kon:bruš.o
5c213.0↔	Hlb.exc.ch.tk.oč.viečka histogr.kontr.bez zasiah.okr.viečka	5v143.c	R.a rozs.odst.ch.tk.na k.a podk:prim.uz.r.hist.kontr:ing.genit.o
5c213.1↔	Hlb.exc.ch.tk.oč.viečka histogr.kontr.so zas.okraja viečka	5v143.d	Rad.a rozs.odst.ch.tk.na ko.a podk:pri.uz.rany:hist.kontr:glut.o
5c262.4↔	Iná rekonštr.očných viečok:transplant.aloplastickým mat.	5v143.e↔	Rad.a rozs.odst.ch.tk.na k.a podk:pri.uz.r.hist.kontr:stehn,kol
5d003.1↔	Parciálna resekcia ušnice postihnutej nádorom	5v143.f↔	R.a rozs.odst.ch.tk.na k.a podkož:pri.uz.rany:hist.kontr:predkol
5d003.2↔	Radikálna resekcia ušnice bez rekonštrukcie	5v143.g↔	Rad.a rozs.odst.chor.tk.koži a podk:prim.uz.ra.hist.kontr:noha
5d305.4	Obliterácia otvorenej trepanačnej dutiny	5v144.9↔	Radik.a rozs.odstr.chor.tk.na koži a podk:s.tx/transpoz:ruka
5d404	Prerušenie vestibulárneho nervu	5v145.9↔	Rad.a rozs.odst.ch.tk.na k.a podk:tx/transpoz,mikrogr.chir:ruka
5d405.1↔	Uzáv.dehiscent.hor.polokruh.kanáľ.pristupom cez str.jamu	5v151.0	Chir.vyč.rany s odstr.chor.tk.na koži a podk:veľká plocha:pery
5d405.3↔	Uzáver likvorovej fistuly do stredného ucha	5v151.4	Chir.vyčist.rany s odstr.chor.t.na k.a podk:veľká pl:ost.č.hlavy
5t80b.0↔	Debridement svalu v obl.hlavy a krku	5v151.5	Chir.vyč.rany s odstr.chor.tk.na koži a podk:veľká plocha:krk
5t80b.1↔	Debridement svalu v obl.ramena,axily	5v151.6↔	Chir.vyč.rany s odstr.chor.tk.na k.a podk:veľká pl:ram,axila
5t80b.2↔	Debridement svalu v obl.ramena a lakťa	5v151.7↔	Chir.vyčis.rany s odstr.chor.tk.na k.a podk:veľká pl:ram,lak.
5t80b.3↔	Debridement svalu v obl.predlaktia	5v151.8↔	Chir.vyčist.rany s odstr.chor.tk.na k.a podk:veľká pl:predlakt.
5t80b.4↔	Debridement svalu v obl.hrud.steny a chrbta	5v151.9↔	Chir.vyčist.rany s odstr.chor.tk.na koži a podk:veľká pl:ruka
5t80b.5↔	Debridement svalu v obl.bruš.steny	5v151.a	Chir.vyč.rany s odstr.chor.tk.na k.a podk:veľká pl:hруд.st.,chr
5t80b.6↔	Debridement svalu v inguinál.,genit.a gluteál.obl.	5v151.b	Chir.vyč.rany s odstr.chor.tk.na koži a podk:veľká pl:bruš.o
5t80b.7↔	Debridement svalu v obl.stehna a kolena	5v151.c	Chir.vyčis.rany s odstr.chor.tk.na k.a podk:veľká pl:ingv.genit.o
5t80b.8↔	Debridement svalu v obl.predkolenia	5v151.d	Chir.vyčist.rany s od.chor.tk.na koži a podk:veľká pl:glut.obl.
5t80b.9↔	Debridement svalu v obl.nohy	5v151.e↔	Chir.vyč.rany s odstr.chor.tk.na koži a podk:veľká pl:stehn,kol
5t80b.x	Debridement svalu:ostatné	5v151.f↔	Chir.vyč.rany s odstr.chor.tk.na koži a podk:veľká pl:predkol
5t80c.0↔	Debridement šľachy v obl.hlavy a krku	5v151.g↔	Chir.vyč.rany s ods.chor.tk.na koži a podk:veľká plocha:noha
5t80c.1↔	Debridement šľachy v obl.ramena,axily	5v151.x	Chir.vyč.rany s odstr.chor.tk.na koži a podk:veľká plocha:ost.
5t80c.2↔	Debridement šľachy v obl.ramena a lakťa	5v152.0	Chir.vyč.rany ods.ch.tk.na k.a podk:veľ.pl,vlož.liek.nosič:pera
5t80c.3↔	Debridement šľachy v obl.predlaktia	5v152.4	Ch.vyčis.rany ods.chor.tk.na k.a podk:veľ.pl,vl.liek.nosič:i.č.hl
5t80c.4↔	Debridement šľachy v obl.hrud.steny a chrbta	5v152.5	Chir.vyčis.rany ods.chor.tk.na k.a podk:veľ.pl,vl.liek.nosič:krk
5t80c.5↔	Debridement šľachy v obl.bruš.steny	5v152.6↔	Ch.vyčist.rany ods.chor.tk.k.a podk:veľ.pl,vl.liek.nosič:ram,axi
5t80c.6↔	Debridement šľachy v inguinál.,genit.a gluteál.obl.	5v152.7↔	Chi.vyčis.rany ods.ch.tk.koži a podk:veľ.pl,vl.liek.nosič:ram,lak
5t80c.7↔	Debridement šľachy v obl.stehna a kolena	5v152.8↔	Chi.vyč.rany ods.chor.tk.k.a podk:veľ.pl,vl.liek.nosič:predlakt
5t80c.8↔	Debridement šľachy v obl.predkolenia	5v152.9↔	Chir.vyč.rany ods.chor.tk.k.a podk:veľ.pl,vlož.liek.nosič:ruka
5t80c.9↔	Debridement šľachy v obl.nohy	5v152.a	Chi.vyč.rany odst.ch.tk.k.a podk:veľ.pl,vl.liek.nosič:hr.st.,chr
5t80c.x	Debridement šľachy:ostatné	5v152.b	Ch.vyč.rany odst.chor.tkan.na k.a podk:veľ.pl.,vlož.l.n:bruš.o
5t80d.0↔	Debridement fascie v obl.hlavy a krku	5v152.c	Ch.vyč.rany ods.chor.tk.k.a podk:veľ.pl,vl.liek.nosič:ingv,gen.o
5t80d.1↔	Debridement fascie v obl.ramena,axily	5v152.d	Chir.vyč.rany ods.chor.tk.k.a podk:veľ.pl,vlož.liek.nosič:glut.o
5t80d.2↔	Debridement fascie v obl.ramena a lakťa	5v152.e↔	Ch.vyč.rany ods.chor.tk.k.a podk:veľ.pl,vl.liek.nosič:stehn,kol
5t80d.3↔	Debridement fascie v obl.predlaktia	5v152.f↔	Chir.vyč.rany ods.chor.tk.k.a podk:veľ.pl,vl.liek.nosič:predkol
5t80d.4↔	Debridement fascie v obl.hrud.steny a chrbta	5v152.g↔	Ch.vyč.rany ods.chor.tk.koži a podk:veľ.pl,vlož.liek.nosič:noha
5t80d.5↔	Debridement fascie v obl.bruš.steny	5v152.x	Chi.vyčist.rany odst.chor.tk.na k.a podk:veľ.pl,vlož.liek.nosič:ost
5t80d.6↔	Debridement fascie v inguinál.,genit.a gluteál.obl.	5v220.9↔	Vol.tx.kože,prijemca:čiasť.dermeoepider.štep,malá pl:ruka
5t80d.7↔	Debridement fascie v obl.stehna a kolena	5v222.9↔	Vol.tx.kože,prijemca:kompl.dermeoepid.št,malá pl:ruka
5t80d.8↔	Debridement fascie v obl.predkolenia	5v226.9↔	Vol.tx.kože,prijemca:kompl.dermeoepiderm.štep,veľ.pl:ruka
5t80d.9↔	Debridement fascie v obl.nohy	5v230.9↔	Lok.lalok.plast.kože a podkož:dilatačná plast,malá pl:ruka
5t80d.x	Debridement fascie:ostatné	5v231.9↔	Lokál.lalok.plast.kože a podk:plast.rotovan.lal,malá pl:ruka
5t991	Debridement mäkk.č.pohyb.aparátu, viacvrstvový	5v232.9↔	Lokál.lalok.plast.kože a podk:transpozic.plast,malá pl:ruka
5v141.0	R.a roz.odst.ch.tk.na ko.a podk:b.prim.uz.ra.hist.kontr:pera	5v233.9↔	Lokál.lalok.plast.kože a podk:plast.ostrovček.lal,malá pl:ruka
5v141.4	R.a roz.odst.ch.tk.na ko.a podk:b.pr.uz.ra.hist.kontr:i.č.hl	5v234.9↔	Lokál.lalok.plast.kože a podkožia:Z-plastika,malá pl:ruka
5v141.5	Rad.a rozs.odst.ch.tk.na ko.a podk:b.pr.uz.ra.hist.kontr:krk	5v238.9↔	Lok.lalok.plast.kože a podk:plast.ostrovček.lal,veľ.pl:ruka
5v141.6↔	R.a roz.odst.ch.tk.na ko.a podk:b.pr.uz.ra.hist.kontr:ram,axila	5v23a.9↔	Lok.lal.plast.kože a podkož:W-plastika,malá plocha:ruka
5v141.7↔	R.a roz.odst.ch.tk.ko.a podk:b.pr.uz.ra.hist.kontr:ram,lakeť	5v620.9↔	Tx.autológ.tuk.b.,m.o(<100ml-makrograft),hoj.nervu:ruka
5v141.8↔	R.a roz.odst.ch.tk.ko.a podk:b.prim.uz.ra:hi.kon:predlaktie	5v621.9↔	Tx.autológ.tuk.b.,ma.obj.<100ml-makrograft),hoj.šliach:ruka
5v141.9↔	Rad.a rozs.odst.chor.tk.ko.a podk:b.prim.uz.ra.hist.kontr:ruka	5v622.9↔	Tx.autológ.tuk.b.,malý obj(<100ml-mikrograft),hoj.nervu:ruka
5v141.a	R.a roz.odst.ch.tk.ko.a podk:b.pr.uz.ra:hi.kon:hруд.st,chrbát	5v623.9↔	Tx.autológ.tuk.b.,m.obj(<100ml-mikrograft),hoj.šliach:ruka
5v141.b	Rad.a rozs.odst.ch.tk.ko.a podk:b.pr.uz.ra:his.kon:bruš.o	5v624.9↔	Tx.autológ.tuk.b.,m.o(<100ml-mikrograft),chron.def.kože:ruka
5v141.c	Rad.a rozs.odst.ch.tk.ko.a podk:b.pri.uz.ra:his.kon:ing.genit.o	5v625.9↔	Tx.autológ.tuk.b.,m.o(<100ml-mikrograft),chron.fistuly:ruka
5v141.d	R.a rozs.odst.ch.tk.na ko.a podk:b.pri.uz.ra:his.kon:glut.o	5v626.9↔	Tx.autológ.tuk.b.,m.obj(<100ml-mikrograft),jazv.tkan:ruka
5v141.e↔	R.a roz.odst.ch.tk.ko.a podk:b.pr.uz.ra.hist.kontr:stehn,kol	5v627.9↔	Tx.autol.tuk.b.<100ml-mikrogr.),VVCH s def.obj.mäkk.tk:ruka
5v141.f↔	R.a roz.odst.ch.tk.ko.a podk:b.pr.uz.ra:his.kon:predkol	5v62x.9↔	Iná transpl.autológ.tuk.b.,m.objem(<100ml-mikrograft):ruka
5v141.g↔	R.a rozs.odst.ch.tk.na ko.a podk:b.pr.uz.ra:his.kon:chodidlo	8g113	Ošetrovanie a previaz popáleniny
5v141.x	R.a roz.odst.ch.tk.na ko.a podk:b.prim.uzav.ra.hist.kontr:ost.	8g114	Ošetrovanie a previaz popáleniny prsta
5v143.0	Rad.a rozs.odst.ch.tk.na k.a podk:prim.uz.rany:hist.kontr:pera	8g115	Ošetrovanie a previaz popáleniny dorzy ruky alebo nohy
5v143.4	R.a roz.odst.chor.tk.koži a podk:prim.uz.ra.hist.kontr:i.č.hlavy	8g121.0	Ošetr.a previaz popáleniny: do 1 % povrchu tela
5v143.5	Rad.a rozs.odst.ch.tk.na k.a podk:prim.uzav.ra.hist.kontr:krk	8g121.1	Ošetr.a previaz popáleniny:do 5 % povrchu tela
5v143.6↔	R.a rozs.odst.chor.tk.na ko.a podk:pri.uz.r.hist.kontr:ram,axila	8g121.2	Ošetr.a previaz popáleniny:od 6 % do 10% povrchu tela
5v143.7↔	Rad.a roz.odst.ch.tk.na k.a podk:prim.uz.r.hist.kontr:ram,lakeť	8g121.3	Ošetr.a previaz popáleniny:od 11% do 15% povrchu tela
5v143.8↔	R.a roz.odst.ch.tk.na ko.a podk:pri.uz.ra:hi.kon:predlaktie	8g121.4	Ošetr.a previaz popáleniny:od 15% do 20% povrchu tela
5v143.9↔	Rad.a rozs.odstr.chor.tk.na ko.a podk:pri.uz.ra.hist.kontr:ruka	8g121.5	Ošetr.a previaz popáleniny:nad 20% povrchu tela

Výkon J03-2

5u115.0↔	Operácia gynekomastie bez liposukcie	5u213.2↔	Rekonštrukcia prsníka miestnymi lalokmi
5u115.1↔	Operácia gynekomastie s liposukciou	5u213.4↔	Rekonštr.prsníka s použitím štepu/lalokovej plastiky
5u121↔	Simplexná mastektómia bez axilár.lymfadenektómie	5u213.5↔	Rekonštr.prsníka mikrochir.prenosom z iných lokalít tela
5u123.01	Radikálna mastektómia bez resekcii mm.pectorales	5u214.1↔	Redukč.mamoplastika pre hypertrof.lahk.a sred.závaž.st.
5u123.02	Radikálna mastektómia s resekcii mm.pectorales	5u214.2↔	Redukčná mamoplastika s transplantáciou areoly
5u123.2	Resekcia lokálnej recidívy karcinómu prsníka	5u215↔	Vloženie implant-expanderu po ablácii prsníka pre karcinóm
5u123.x	Radikálna mastektómia:ostat.	5u216.1↔	Zväčšenie prsníka vložením implantátu
5u124.0	Subkutánna mastektómia	5u220.1↔	Výmena protetického implantátu prsníka
5u124.1	Subkutánna mastektómia s excíziou mamiely	5u220.2↔	Výmena expandér-implantátu prsníka
5u210.1↔	Korekcia asymetrie prsníka vložením implantátu	5u220.3↔	Výmena expandér-implantátu za implantát prsníka
5u210.2↔	Korekcia asymetrie prsníka vložením implantát-expandéru	5u221.0↔	Odstránenie protet.mat.z prsníka s parciál.kapsulektómiou
5u210.3↔	Korekcia asymetrie prsníka redukčnou mamoplastikou	5u221.1↔	Odstr.protetického mat.z prsníka s totál.kapsulektómiou
5u210.4↔	Kor.asymetrie prsníka redukč.mamoplastikou a impl.	5u222.2↔	Rev.periprot.kaps.prsn.pre kontr.s parc.kap.,neolok.impl.
5u211.2↔	Rekonštr.prsníka s použ.protet.mat:implantát-expandér	5u222.3↔	Rev.periprot.kaps.prsn.pre kontr.s parc.kap.,vým.,neo.impl.
5u211.3↔	Rekonštrukcia prsníka muskulokutánnym lalokom	5u222.4↔	Rev.periprot.kaps.prsn.pre kontrakt.s totál.kapsulektómiou
5u211.4↔	Rek.prsníka musk-kut.lal.m.latissimus dorsi a protet.mat.	5u222.5↔	Rev.periprot.kaps.prsn.pre kontr.s tot.kapsul.a neolok.impl.
5u211.5↔	Rek.prsníka musk-kut.lal.m.rectus abdominis a protet.mat.	5u222.6↔	Rev.periprot.kaps.prsn.pre kontr.s tot.kapsul.,vým.neolok.im.
5u211.x↔	Rekonštr.prsníka i.musk-kut.lal.a protetickým mat.	5u223.1↔	Revízia implantátu prsníka s výmenou
5u212.2↔	Rekonštr.prsníka aplik.kyseliny hyalurónovej (macrolane)	5u223.2↔	Revízia implantátu prsníka s odstránením
5u213.1↔	Rekonštrukcia prsníka s použitím kožného transplantátu	5u224↔	Operačná revízia periprotetickej kapsuly prsníka

Výkon J03-3

5u110.0↔	Excízia ihlou označenej lézie prsníka:1lézia	5u217.1↔	Mastopexia s vložením prsníkových implantátov
5u110.1↔	Excízia ihlou označenej lézie prsníka:viacpočet.lézia	5u222.0↔	Reviz.periprotet.kaps.prsníka pre kontraktúru s kapsulotóm
5u111↔	Excízia nádoru prsníka	5u222.1↔	Rev.periprot.kaps.prsn.pre kontr.s parc.kapsulektómiou
5u112↔	Lumpektómia	5u230.1↔	Rekonštr.mamiely a/al.areoly s použ.kožného transplantátu
5u113↔	Kvadrantektómia	5u230.2↔	Rekonštr.mamiely a/al.areoly s použ.miestnej lalok.plastiky
5u114↔	Mikroduktektómia prsníka	5u921↔	Excízia mamiely alebo areoly
5u191↔	Radikálna exstirpácia hemangiómu prsníka	5u922↔	Excízia nadpočetného prsníka alebo mamiely
5u211.1↔	Rekonštr.prsníka s použitím protetického materiálu	5u923↔	Everzia mamiely
5u217.0↔	Mastopexia		

Výkon J03-4

5n43d	Sfinkterálna plastika anusu a sfinkterového aparátu	5n472.0	Zad.sag.anrktpl.[PSARP]s uzáv.fis.k močovopohl.sy:lpt.
5n43e	Predĺžovacia plastika anusu a sfinkterového aparátu	5n472.1	Zad.sag.anorektpl.[PSARP]s uzáv.fis.k močovopohl.sy:perineál.
5n440	Incizia chor.tk.anál.kanála/tk.perianál.obl.	5n473.0	Zad.sag.anorektpl.[PSARP]s korekt.malf.vaginy.tk.lok.pôv:lpt.
5n441	Excízia chor.tk.anál.kanála/tk.perianál.obl.	5n473.1	Zad.sag.anorektpl.[PSARP]s kor.malf.vaginy.tk.l.p:perineál.
5n449	Ost.incizia a excízia z tk.perianálnej oblasti	5n473.x	Zad.sag.anrktplast.[PSARP]s korekt.malf.vaginy.tk.l.p:ost.
5n44b	Lokál.deštrukcia ch.tk.análneho kanála:	5n474	Abdominoperin.plast.OP priedahom pri anorekt.anomál.
5n450	Incizia análnej fistuly	5n475	Sakroabdominoperineál.plast.OP priedah. pri anorekt.anom.
5n452	Závitová drenáž análnej fistuly	5n476	Análna perineálna plastika pri anorektálnych anomáliach
5n470.0	Predná anorektoplastika pri anorektál.anomáliách:lpt.	5n47x.0	Iná prim.plast.rekňstr.pri anorekt.anom:lpt.
5n470.1	Predná anorektoplastika pri anorekt.anomáliách:perineálna	5n47x.1	Iná prim.plast.rekňstr.pri anorekt.anom:perineál.
5n470.x	Predná anorektoplastika pri anorektálnych anomáliách:iná	5n47x.x	Iná prim.plast.rekňstr.pri anorekt.anom:ost.
5n471.0	Zad.sag.anrektoplast.pri anorekt.anom.[PSARP]:lpt.	5v191	Excízia (operačné odstránenie) sinus pilonidalis
5n471.1	Z.sag.anrektopl.pri anorekt.anom.[PSARP]:perineál.	5v192	Plastická rekonštrukcia sinus pilonidalis
5n471.x	Zad.sag.anrektopl.pri anorekt.anomál.[PSARP]:ost.	5v193	Operačné odstránenie sinus pilonidalis, ostatné

Výkon J03-5

5a407.4	Sympatektómia,laparoskopicky	5c22x↔	Operácie na kantuse a epikantuse,ostatné
5a407.5	Sympatektómia,videoskopicky	5c234↔	Korekč.OP entropia a extropia transplant.al.implantáciou
5a408.1	Torakálna sympatektómia,torakotomicky	5c235↔	Kor.OP entropia a extropia plastikou s posun/záhyb
5a408.2	Torakálna sympatektómia,torakoskopicky	5c250.0↔	Uzáv.povrch.defektov oč.viečka suturem bez zasiah.okr.viečka
5a408.3	Torakál.sympatektómia,perkután.pod kontrolou C-ramena	5c250.1↔	Uzáv.povrch.defektov oč.viečka suturem so zasiah.okraja vieč
5a409.0	Lumbálna sympatektómia,otvorene chirurgicky	5c251.0↔	Uzáver hlb.defekt.oč.viečka suturem b.zasiah.okraja viečka
5a409.3	Lumbál.sympatektómia,perkután.pod kontrolou C-ramena	5c251.1↔	Uzáver hlb.defekt.oč.viečka suturem so zasiah.okraja viečka
5c220.0↔	Tarsorhafia bez excízie okraja viečka	5c252↔	Sutúra avulzie očného viečka
5c220.1↔	Tarsorhafia s excíziou okraja viečka	5c25x↔	Sutúra očného viečka, ostatné
5c221↔	Mediálna kantopexia	5c260.0↔	Iná rekonštr.oč.viečok, plastikou kož.lalokom posunom kože
5c222↔	Laterálna kantopexia	5c260.1↔	Iná rekonštr.oč.viečok, plast.kož.lalok. pootoč.kože
5c223↔	Kantotómia	5c260.2↔	Iná rekonštr.oč.viečok, plast.kož.lalok. pretoč.kože
5c224.0↔	Korekčná operácia v oblasti epikantu,Y-V plastika	5c260.x↔	Iná rekonštr.oč.viečok, plast.kož.lalokom, ostat.
5c224.1↔	Korekčná operácia v oblasti epikantu,dvojité Z-plastika	5c261.0↔	Iná rekonštr.oč.viečok, plast.s presun.okr.viečka s kantotóm.
5c224.x↔	Korekčná operácia v oblasti epikantu,ostatné	5c261.1↔	Iná rekon.oč.viečok,plast.s presun.okr.viečka s oblúk.posun.
5c225↔	Otvorenie tarsorhafia	5c261.x↔	Iná rekonštr.oč.viečok, plast.s presunom okr.viečka, ostat.

5c262.0↔	Iná rekonštrukcia očných viečok:transplantáciu kože	5f200	Septorinoplastika
5c262.1↔	Iná rekonštrukcia očných viečok:transplantáciu sliznice	5f201	Septorinoplastika otvoreným prístupom
5c262.2↔	Iná rekonštrukcia očných viečok:transplantáciu uzlika	5f202	Revízia po septorhinoplastike
5c262.3↔	Iná rekonštr.očných viečok:transplant. sliznice a uzlika	5f204	Extrakorporálna rekonštrukcia nosového septa
5c262.4↔	Iná rekonštr.očných viečok:transplant.aloplastickým mat.	5f205	Septoplastika podľa Cottleho
5c262.x↔	Iná rekonštrukcia očných viečok:transplantáciu, ostatné	5f206	Revízia po septoplastike
5c263.0↔	Iná rekonštr.oč.viečok: tarsokonjunktívál.transplant.stopk.lal.	5f207.1	Uzáver perforácie nosového septa implantátom
5c263.1↔	Iná rekonštr.oč.viečok: tarsokonjunktívál.transplant. voľne	5f207.2	Uzáver perforácie nosového septa lokálnymi lalokmi
5c263.2↔	Iná rekonštr.oč.vieč: tarsokonjunktívál.transpl.tarsomarginál.	5f207.x	Uzáver perforácie nosového septa,iný
5c263.x↔	Iná rekonštr.oč.viečok:tarsokonjunktív.transplantátom,ost.	5f20a	Saundersova dermoplastika nosového septa
5c264.0↔	Iná rekonštr.oč.viečok:plast.posunom a rot.vieč:rot.líc.pl.	5f290	Excízia z nosového septa
5c264.1↔	Iná rekonštr.oč.viečok:pl.pos.a rot.vieč:pl.s pres.a uzáv.	5f291	Incízia a evakuácia hematómu/abscesu nos.septa
5c264.2↔	Iná rekonštr.oč.vieč:pl.pos.a rot.v:náh.hor.vie.pl.dol.vie.	5j514.0	Otvorená chirurgická mediastinálna lymfadenektómia
5c264.x↔	Iná rekonštr.oč.viečka:plast.posunom a rotáciou viečka ost.	5j514.1	Endoskopická mediastinálna lymfadenektómia
5c265.0↔	Rekonštrukcia uhla očného viečka, mediálne	5j514.2	Transcervik.extenzív.mediastinálna lymfadenektómia
5c265.1↔	Rekonštrukcia uhla viečka, laterálne	5m120.0	Disekcia retroperitoneálnych LU:ipt.
5c270↔	Elevácia obočia	5m120.3	Disekcia retroperitoneálnych LU:lsk.
5c271↔	Blefaroplastika horného viečka	5m121	Bloková disekcia inguinálnych LU:ipt.
5c272↔	Blefaroplastika dolného viečka	5m122	Bloková disekcia cervikálnych LU:jednostranne
5c273↔	Odstránenie tukového prolapsu orbity	5m123	Totálna disekcia cervikálnych LU:jednostranne
5c280.0↔	Vertikál.predĺženie horného viečka Z-plastikou	5m124	Rozšírená disekcia cervikálnych LU:jednostranne
5c280.1↔	Vertikálne predĺženie horného viečka transplantátom	5o907.1	Radikál.paraaortál.lymfadenektómia v kombi.s inými OP:ipt.
5c280.2↔	Vertikál.predĺž.hor.viečka recesiu retractora hor.viečka	5o907.2	Radikál.paraaortál.lymfadenekt.kombi.s inými OP:lumbt.
5c280.3↔	Vertik.predĺž.hor.viečka ektómiou Muller.svalov [m.tars.s]	5o907.4	Radikál.paraaortál.lymfadenekt.kombi.s inými OP:lsk.
5c280.x↔	Vertikálne predĺženie horného viečka,ostatné	5o907.x	Radikál.paraaortál.lymfadenekt.kombi.s inými OP:ost.
5c281↔	Vertikálne predĺženie dolného viečka	5o908.1	Radik.panvová lymfadenektómia v kombi.s i.OP:ipt.
5c28x↔	Vertikálne predĺženie viečka,ostatné	5o908.2	Radik.panvová lymfadenektómia v kombi.s i.OP:lumbt.
5d002.3↔	Excízia fistuly ušnice	5o908.4	Radik.panvová lymfadenektómia v kombi.s i.OP:lsk.
5d004.20↔	Rekonštr.chýb./malform.ušnice autológ.materiálom	5o908.x	Radik.panvová lymfadenektómia v kombi.s i.OP:iné
5d004.21↔	Rekonštr.chýbajúcej/malform.ušnice alogén.mat.	5t70d.0↔	Transplantácia ohýbača zápastia
5d004.23↔	Rek.chýb./malform.lalôčka ušnice autológ.mat.	5t70d.1↔	Transplantácia ohýbača prsta
5d004.2x↔	Rek.chýb./malformovanej ušnice, ostatné	5t70d.2↔	Transplantácia ohýbača palca
5d005.1↔	Náhrada chýb./malform.ušnice autológ.materiálom	5t70d.3↔	Transplantácia vystierača zápastia
5d005.x↔	Náhrada chýb./malform.ušnice, iná	5t70d.4↔	Transplantácia vystierača prsta
5d007.1↔	Aurikuloplastika jednostranná	5t70d.5↔	Transplantácia vystierača palca
5d007.2	Aurikuloplastika obojstranná	5t70f.0↔	Výmena implantátu ohýbača zápastia
5d008.1↔	Krytie defektu ušnice rekonštr.miestnym lalokom	5t70f.1↔	Výmena implantátu ohýbača prsta
5d008.2↔	Krytie defektu ušnice rekonštr.ostrovček.lalokom	5t70f.2↔	Výmena implantátu ohýbača palca
5d201.1↔	Operácia stenózy vonkajšieho zvukovodu	5t70f.3↔	Výmena implantátu vystierača zápastia
5d201.2↔	Meatoplastika, kanalooplastika	5t70f.4↔	Výmena implantátu vystierača prsta
5d201.3↔	OP vrodenej atérie vonkajšieho zvukovodu	5t70f.5↔	Výmena implantátu vystierača palca
5d201.4↔	OP vrodenej duplikatúry vonkajšieho zvukovodu	5t716.0↔	Plast.rekonštr.radiokarpál.väzu s autológnym materiálom
5d300.6↔	Plastika Eustach.t.transorál./transnasál.prístup.	5t716.1↔	Plast.rekonštr.retinaclum flexorum s autológ.materiálom
5f100	Excízia lézie vonkajšieho nosa	5t716.2↔	Plast.rekonštr.ostatných väzov zápastia s autológ.mat.
5f101	Excízia lézie nosovej dutiny	5t716.3↔	Plast.rekonštr.väzov stredoručia s autológnym materiálom
5f102	Resekcia rinofymy	5t717.0↔	Plast.rekonštr.radiokarpál.váz:autológ.mat.a interlig.fix
5f103	Exstirpácia solitárneho polypu z nosa	5t717.1↔	Plast.rek.retinacl.flex:autol.mat.a interlig.fix
5f104	Exstirpácia nosových polypov endoskopicky	5t717.2↔	Plast.rek.ost.väzy zápastia:autol.mat.a interlig.fix
5f105	Exstirpácia papilómu nosa	5t717.3↔	Plast.rek.väzy stredoručia:autol.mat.a interlig.fix
5f106	Endoskop.endonazál.resekcia nádoru nosa	5t718.0↔	Plast.rek.radiokarp.väzu:autológ.mat.a transoseál.fix
5f107	Extrakcia penetrujúceho cudz.telesa z nosa	5t718.1↔	Plast.rek.retinacl.flexorum:autol.mat.a transos.fix
5f108	Disekcia synechií nosovej dutiny	5t718.2↔	Plast.rek.ost.váz.zápastia:autol.mat.a transoseál.fix
5f109	Resek.nádoru vonk.nosa primár.zošíťím	5t718.3↔	Plast.rek.väzy stredoručia:autol.mat.a transos.fixácioz
5f110	Rekonštr.defektu vonk.nosa otočným lalokom	5t71a.0↔	Refixácia radiokarpál.váz ku kosti
5f111	Vytvorenie nosa lokálnymi lalokmi	5t71a.1↔	Refixácia retinaclum flexorum ku kosti
5f112.0	Rekonštrukcia nosa:vzdialenými lalokmi	5t71a.2↔	Refix.ostat.väzov zápastia ku kosti
5f112.1	Rekonštrukcia nosa mikrovaskulárnymi lalokmi	5t71a.3↔	Refixácia väz.stredoručia ku kosti
5f113	Korekcia skeletu rázštepového nosa	5t736↔	Sutúra svalu ruky
5f114	Korekcia mäkkých častí rázštepového nosa	5t737↔	Reinzercia svalu ruky
5f115↔	Korekcia nozdir rázštepového nosa	5t738↔	Transpozícia svalu ruky
5f116	Operácia vrod.stenózy apertúra piriformis	5t739↔	Transplantácia svalu ruky
5f117	Otvorenie choanálnej atérie	5t73a↔	Predĺženie svalu ruky
5f118↔	Korekcia stenózy nosového vchodu	5t73b↔	Skrátenie svalu ruky
5f119.1	Korekcia nosového krídla excíziou kože	5t780.0↔	Distrakcia mäkkých častí presahujúce kĺb na ruke
5f119.x	Korekcia nosového krídla iným spôsobom	5t780.1↔	Distrakcia mäkkých častí presahujúce kĺb na nohe
5f11b.0↔	Korek.poklesnut.a deformov.nos.krídla pom.kost.štetu	5t783.0↔	Redukcia mäkkých častí pri vrodených anomáliách ruky
5f11b.1↔	Korek.poklesnut.a deformov.nos.krídla pom.allomateriálu	5t783.1↔	Redukcia mäkkých častí pri vrodených anomáliách nohy
5f11c.0	Sek.korek.krídla nosa/spod.nosa po rázšt:s pou.kost.štetu	5t784.01↔	Prehĺb.komisúry s miest.lalok.plastikou pri vrod.anomál.ruky
5f11c.1	Sekund.korek.krídla nosa/spod.nosa po rázšt:s pou.allomat.	5t784.0x↔	Prehĺbenie komisúry pri vrodených anomáliách ruky,ostatné
5f195	Incízia abscesu nosa	5t784.11↔	Prehĺb.komisúry s miest.lalok.plastikou pri vrod.anomál.nohy

5t784.1x↔	Prehĺbenie komisúry pri vrodených anomáliách nohy,ostatné	5v270.e↔	Korekcia jazvy po kož.plastike:stehno,koleno
5t785.03↔	Uvof.kož.kontrakt.pri vrod.anom.ruky,m.lal.pl.a vof.kož.tr.	5v270.f↔	Korekcia jazvy po kož.plastike:predkolenie
5t785.0x↔	Uvof.kož.kont.pri vrod.anom.ruky,Z-pl.,W-pl.,i.miest.lal.plast.	5v270.g↔	Korekcia jazvy po kož.plastike:noha
5t785.13↔	Uvof.kož.kontr.pri vrod.anom.nohy,miest.lal.pl.a vof.kož.trans	5v270.x	Korekcia jazvy po kožnej plastike:ostatné
5t785.1x↔	Uvof.kož.k.pri vrod.anom.nohy,Wplast,i.miest.lal.pl.	5v271	Korekcia hypertrofickéj jazvy dermabráziou
5t786.01↔	Rozpojenie mäkkých častí pri vrod.anom.ruky,miest.lal.pl.	5v27x.x	Revízia kožnej plastiky:ostatné
5t786.03↔	Rozp.mäk.čas.pri vrod.anom.ruky,m.lal.pl.a vof.kož.tran.	5v281	Plastická rekonštrukcia hornej pery
5t786.0x↔	Rozpojenie mäkkých častí ruky pri vrod.anomáliách,ost.	5v282	Plastická rekonštrukcia dolnej pery
5t786.11↔	Rozpojenie mäkkých častí nohy pri vrod.anom,miest.lal.pl.	5v283	Plastická rekonštrukcia ústneho kútika
5t786.13↔	Rozpoj.mäkkých č.nohy pri vrod.an,miest.lal.pl.a vof.kož.tr.	5v400.4	Redukč.tkan.plastika na koži a podkož:ost.č.hlavy
5t786.1x↔	Rozpojenie mäkkých častí nohy pri vrod.anomáliách,ost.	5v400.5	Redukč.tkaniv.plastika na koži a podkož:krk
5t787.01↔	Rozpojenie parc.syndaktýlie pri vrod.anom.ruky,m.lal.pl.	5v400.6↔	Redukč.tkan.plastika na koži a podkoží:rameno,axila
5t787.03↔	Rozp.parc.synd.pri vrod.anom.ruky,m.lal.pl.a vof.k.tr.	5v400.7↔	Redukč.tkan.plastika na koži a podkoží:ram,lakeť
5t787.0x↔	Rozpojenie parc.syndaktýlie pri vrod.anom.ruky:ost.	5v400.8↔	Redukč.tkan.plastika na koži a podkoží:predlaktie
5t787.11↔	Rozpoj.parc.syndaktýlie pri vrod.anom.nohy,miest.lal.pl.	5v400.9↔	Redukč.tkanivová plastika na koži a podkoží:ruka
5t787.13↔	Rozp.parc.synd.pri vrod.anom.nohy,miest.lal.pl.a vof.kož.tr.	5v400.a	Redukč.tkan.plastika na koži a podkož:hруд.st,chrbát
5t787.1x↔	Rozpojenie parc.syndaktýlie pri vrod.anom.nohy,ost.	5v400.b	Redukč.tkan.plastika na koži a podkož:bruš.obl
5t788.01↔	Rozpoj.komplet.syndakt.pri vrod.anom.ruky,miest.lal.pl.	5v400.c	Redukč.tkan.plastika na koži a podkož:inguin,genit.o
5t788.03↔	Rozpoj.kompl.synd.pri vrod.anom.ruky,m.lal.pl.a vof.kož.tr.	5v400.d	Redukč.tkan.plastika na koži a podkoží:gluteál.obl.
5t788.04↔	Rozp.kompl.synd.pri vrod.anom.ruky s rekon.kolater.väzov	5v400.e↔	Redukč.tkan.plastika na koži a podkož:stehno,koleno
5t788.0x↔	Rozpojenie kompletnej syndaktýlie pri vrod.anom.ruky:ost.	5v400.f↔	Redukč.tkan.plastika na koži a podkoží:predkol
5t788.11↔	Rozpoj.kompl.synd.pri vrod.anom.nohy,miest.lal.pl.	5v400.g↔	Redukč.tkanivová plastika na koži a podkož:noha/chodl
5t788.13↔	Rozp.komp.synd.pri vrod.anom.nohy,miest.lal.pl.a vof.k.tr.	5v400.x	Redukčná tkaniv.plastika na koži a podkoží:ostat.
5t788.14↔	Rozp.komp.synd.pri vrod.anom.nohy s rekonšt.kolat.väzov	5v401.0	Liposukcia v oblasti pery
5t788.1x↔	Rozpojenie kompletnej syndaktýlie pri vrod.anom.nohy,ost.	5v401.4	Liposukcia ostatných častí hlavy
5t789.01↔	Redukcia dupl.falangu pri vrod.anom.ruky,1 falang	5v401.5	Liposukcia v oblasti krku
5t789.02↔	Reduk.dupl.fal.pri vrod.anom.ruky:1falang s rekonštr.kĺbu	5v401.6↔	Liposukcia v oblasti ramena a axily
5t789.03↔	Redukcia dupl.falangu pri vrod.anom.ruky,viac falangov	5v401.7↔	Liposukcia v oblasti ramena a lakťa
5t789.04↔	Reduk.dupl.fal.pri vrod.anom.ruky:viac fal.s rekon.kibov	5v401.8↔	Liposukcia v oblasti predlaktia
5t789.05↔	Reduk.dupl.fal.pri vrod.anom.ruky:viac falang.a metakarp	5v401.9↔	Liposukcia v oblasti ruky
5t789.06↔	Red.dupl.fal.pri vrod.anom.ruky:viac fal.a MTC s rekonštr.kĺb	5v401.a	Liposukcia v oblasti hrudnej steny a chrbta
5t789.11↔	Redukcia dupl.falangu pri vrod.anom.nohy:1 falang	5v401.b	Liposukcia v brušnej oblasti
5t789.12↔	Red.dupl.fal.pri vrod.anom.nohy:1 falang,s rekon.kĺbu	5v401.c	Liposukcia v inguinálnej a genitálnej oblasti
5t789.13↔	Redukcia dupl.falangu pri vrod.anom.nohy:viac falangov	5v401.d	Liposukcia v gluteálnej oblasti
5t789.14↔	Red.dupl.fal.pri vrod.anom.nohy:viac fal.s rekon.kibov	5v401.e↔	Liposukcia v oblasti stehna a kolena
5t789.15↔	Red.dupl.fal.pri vrod.anom.nohy:viac fal.a metakarp	5v401.f↔	Liposukcia v oblasti predkolenia
5t789.16↔	Red.dupl.fal.pri vrod.anom.nohy:viac fal.a metak.,s r.k.	5v401.g↔	Liposukcia v oblasti nohy (chodidlo)
5t78a.0↔	Osteodistrakcia postihnutého segmentu pri vrod.anom.ruky	5v401.n	Liposukcia prsníkov
5t78a.1↔	Osteodistrakcia postihnutého segmentu pri vrod.anom.nohy	5v401.x	Liposukcia, ostatné
5t78b.00↔	Osteotómia postih.segmentu s osteosynt.pri VVCH ruky	5v402.0	Odstránenie tukového tkaniva v oblasti pery
5t78b.01↔	Osteotóm.postih.sgm.s autol.kost.št.s osteosy.pri VVCH ruky	5v402.4	Odstránenie tukového tkaniva ostatných častí hlavy
5t78b.10↔	Osteotómia postih.sgm.s osteosynt.pri vrod.anom.nohy	5v402.5	Odstránenie tukového tkaniva v oblasti krku
5t78b.11↔	Osteotóm.postih.sgm.s autol.kost.štep.s osteos.VVCH nohy	5v402.6↔	Odstránenie tukového tkaniva v oblasti ramena a axily
5t78c.0↔	Rekonš.absend./hypopl.segm.s mikrovas.vof.lal.pri VVCH ruky	5v402.7↔	Odstránenie tukového tkaniva v oblasti ramena a lakťa
5t78c.1↔	Rekonšt.abs./hyp.seg.s mikr.vof.lal.pri vrod.anom.nohy	5v402.8↔	Odstránenie tukového tkaniva v oblasti predlaktia
5t78x.0↔	Iné operácie pri vrodených anomáliách ruky, ostatné	5v402.9↔	Odstránenie tukového tkaniva v oblasti ruky
5t78x.1↔	Iné operácie pri vrodených anomáliách nohy, ostatné	5v402.a	Odstránenie tukového tkaniva v oblasti hrud.steny a chrbta
5t994.2↔	Viaczákr.OP stredru ruky,prst v 1sed:2lúč.str.ruky/2lúč.prst.ru	5v402.b	Odstránenie tukového tkaniva v brušnej oblasti
5t994.3↔	Viaczákr.OP stredru ruky,prst v 1sed:3lúč.str.ruky/3lúč.prst.ru	5v402.c	Odstránenie tukového tkaniva v inguinál,genitál.obl.
5t994.4↔	Viaczákr.OP str.ruky,prst v 1sed:4lúč.str.ruky/4lúč.prst.ru	5v402.d	Odstránenie tukového tkaniva v gluteálnej oblasti
5t994.5↔	Viaczákr.OP str.ruky,prst v 1sed:5lúč.stredru r./5lúč.prst.ru	5v402.e↔	Odstránenie tukového tkaniva v oblasti stehna a kolena
5t994.6↔	Viacz.OP str.ruky a prst v 1sedení:6 a viac lúč.str.r./ lúč.prst.r.	5v402.f↔	Odstránenie tukového tkaniva v oblasti predkolenia
5v144.0	Rad.a rozs.odstr.ch.t.na k.a podk.s transplant/transpoz:pery	5v402.g↔	Odstránenie tukového tkaniva v oblasti nohy (chodidlo)
5v145.0	R.a rozs.ods.ch.tk.k.a podk.transpl/transpoz,mikrogr.chi:pera	5v402.x	Odstránenie tukového tkaniva, ostatné
5v220.0	Vof.tx.kože u príjemcu:čas.dermoepid.štep,malá pl:pery	5v403	Axilárna odsávacia kyretáž potných žliaz
5v222.0	Vof.tx.kože,príjemca:kompl.dermoepi.štep,malá pl:pery	5v426.0	Dermabrázia veľkej povrch.plochy kož.vrstvy:pery
5v226.0	Vof.tx.kože,príjemca:kompl.dermoepid.štep,veľká pl:pery	5v426.4	Dermabrázia veľkej povrch.plochy kož.vrstvy:ostat.č.hlavy
5v261.0	Komb.plast.zákr.k.a podk:kombi.lal.plastik a vof.kož.trans:pery	5v426.5	Dermabrázia veľkej povrch.plochy kož.vrstvy:krk
5v263.0	Komb.plast.zák.k.a podk:stopk.miest.vzdial.lal.a vof.k.tr.pery	5v426.6↔	Dermabrázia veľkej povrch.plochy kož.vrstvy:rameno,axila
5v270.0	Korekcia jazvy po kož.plastike:pery	5v426.7↔	Dermabrázia veľkej povrch.plochy kož.vrstvy:ram.a lakeť
5v270.4	Korekcia jazvy po kož.plastike:ost.časti hlavy	5v426.8↔	Dermabrázia veľkej povrch.plochy kož.vrstvy:predlaktie
5v270.5	Korekcia jazvy po kož.plastike:krk	5v426.9↔	Dermabrázia veľkej povrch.plochy kož.vrstvy:ruka
5v270.6↔	Korekcia jazvy po kož.plastike:rameno,axila	5v426.a	Dermabrázia veľkej povrch.plochy kož.vrstvy:hруд.st.a chrbát
5v270.7↔	Korekcia jazvy po kož.plastike:rameno,lakeť	5v426.b	Dermabrázia veľkej povrch.plochy kož.vrstvy:bruš.obl
5v270.8↔	Korekcia jazvy po kož.plastike:predlaktie	5v426.c	Dermabrázia veľkej plochy kož.vrstvy:inguin.,genitál.o
5v270.9↔	Korekcia jazvy po kož.plastike:ruka	5v426.d	Dermabrázia veľkej povrch.plochy kož.vrstvy:glut.obl
5v270.a	Korekcia jazvy po kož.plastike:hруд.st.a chrbát	5v426.e↔	Dermabrázia veľkej povrch.plochy kož.vrstvy:stehno a koleno
5v270.b	Korekcia jazvy po kož.plastike:bruš.obl.	5v426.f↔	Dermabrázia veľkej povrch.plochy kož.vrstvy:predkolenie
5v270.c	Korekcia jazvy po kož.plastike:inguin.,genit.obl.	5v426.g↔	Dermabrázia veľkej povrch.plochy kož.vrstvy:noha(chodidlo)
5v270.d	Korekcia jazvy po kož.plastike:gluteál.obl.	5v426.x	Dermabrázia veľkej povrch.plochy kož.vrstvy:ostat.

5v427.0	Zbrúsenie veľkej pl.povrch.kož.vrstvy:pery	5v444.e↔	Elektrokaustika ch.tk.kože a podkož,vefkopl:steh.a koleno
5v427.4	Zbrúsenie veľkej pl.povrch.kož.vrstvy:ost.č.hlavy	5v444.f↔	Elektrokaustika chor.tk.kože a podkož,vefkopl:predkol.
5v427.5	Zbrúsenie veľkej plochy povrch.kož.vrstvy:krk	5v444.g↔	Elektrokaustika chor.tk.kože a podk,vefkopl:noha(chod)
5v427.6↔	Zbrúsenie veľ. pl.povrch.kož.vrstvy:rameno,axila	5v444.x	Elektrokaustika chor.tk.kože a podkož,vefkopl:ostat.
5v427.7↔	Zbrúsenie veľkej pl.povrch.kož.vrstvy:ram,lakeť	5v445.0	Laser.Th chor.tk.kože a podkož,vefkoploš:pera
5v427.8↔	Zbrúsenie veľkej pl.povrch.kož.vrstvy:predlaktie	5v445.4	Laser.Th chor.tk.kože a podkož,vefkoploš:ostat.č.hlavy
5v427.9↔	Zbrúsenie veľkej plochy povrch.kož.vrstvy:ruka	5v445.5	Laser.Th chor.tk.kože a podkožia,vefkoploš:krk
5v427.a	Zbrúsenie veľkej plochy povrch.kož.vrstvy:hруд.stena,chrbát	5v445.6↔	Laser.Th chor.tk.kože a podkož,vefkoploš:rameno,axila
5v427.b	Zbrúsenie veľkej plochy povrch.kož.vrstvy:brucho	5v445.7↔	Laser.Th chor.tk.kože a podkož,vefkoploš:ram.a lakeť
5v427.c	Zbrúsenie veľkej plochy povrch.kož.vrstvy:inguin,genitál.o	5v445.8↔	Laser.Th chor.tk.kože a podkož,vefkoploš:predlakt.
5v427.d	Zbrúsenie veľkej plochy povrch.kož.vrstvy:gluteál.o	5v445.9↔	Laser.liečba chor.tk.kože a podkož,vefkoploš:ruka
5v427.e↔	Zbrúsenie veľkej plochy povrch.kož.vrstvy:stehno,kol	5v445.a	Laser.Th chor.tk.kože a podkož,vefkoploš:hруд.st.,chrb.
5v427.f↔	Zbrúsenie veľkej plochy povrch.kož.vrstvy:predkol	5v445.b	Laser.Th chor.tk.kože a podkož,vefkoploš:bruš.obl
5v427.g↔	Zbrúsenie veľkej plochy povrch.kož.vrstvy:noha(chodidlo)	5v445.c	Laser.Th chor.tk.kože a podkož,vefkopl:inguin,genitál.o
5v427.x	Zbrúsenie veľkej plochy povrch.kož.vrstvy:ostatné	5v445.d	Laser.Th chor.tk.kože a podkož,vefkoploš:glut.obl
5v428.0	Exkochleácia veľkej plochy povr.kož.vrst:pery	5v445.e↔	Laser.Th chor.tk.kože a podkož,vefkoploš:stehno,koleno
5v428.4	Exkochleácia veľkej plochy povr.kož.vrst:ost.č.hlavy	5v445.f↔	Laser.Th chor.tk.kože a podkož,vefkoploš:predkolenie
5v428.5	Exkochleácia veľkej plochy povr.kož.vrst:krk	5v445.g↔	Laser.Th chor.tk.kože a podkož,vefkoploš:noha(chod)
5v428.6↔	Exkochle. veľkej plochy povr.kož.vrst:rameno,axila	5v445.x	Laser.liečba chor.tk.kože a podkožia,vefkoploš:ostat.
5v428.7↔	Exkochle. veľkej plochy povr.kož.vrst:rameno a lakeť	5v446.0	Kryochir.chor.tk.kože a podkož,vefkoploš:pera
5v428.8↔	Exkochleácia veľkej plochy povr.kož.vrst:predlaktie	5v446.4	Kryochir.ch.tk.kože a podkož,vefkoploš:ost.č.hlavy
5v428.9↔	Exkochleácia veľkej plochy povr.kož.vrst:ruka	5v446.5	Kryochir.chor.tk.kože a podkož,vefkoploš:krk
5v428.a	Exkochleácia veľkej plochy povr.kož.vrst:hруд.st.,chrbát	5v446.6↔	Kryochir.chor.tk.kože a podkož,vefkoploš:rameno,axila
5v428.b	Exkochleácia veľkej plochy povr.kož.vrst:brušná obl.	5v446.7↔	Kryochir.chor.tk.kože a podkož,vefkoploš:ram.a lakeť
5v428.c	Exkochleácia veľkej plochy povr.kož.vrst:inguin.,genitál.o	5v446.8↔	Kryochir.chor.tk.kože a podkož,vefkoploš:predlakt.
5v428.d	Exkochleácia veľkej plochy povr.kož.vrst:gluteál.obl.	5v446.9↔	Kryochir.chor.tk.kože a podkož,vefkoploš:ruka
5v428.e↔	Exkochleácia veľkej plochy povr.kož.vrst:stehno,koleno	5v446.a	Kryochir.ch.tk.kože a podkož,vefkoploš:hруд.st.,chrbát
5v428.f↔	Exkochleácia veľkej plochy povr.kož.vrstoch:predkolenie	5v446.b	Kryochir.chor.tk.kože a podkož,vefkoploš:bruš.obl.
5v428.g↔	Exkochleácia veľkej plochy povr.kož.vrst:noha(chodidlo)	5v446.c	Kryochir.ch.tk.kože a podkož,vefkoploš:inguin.,genitál.o
5v428.x	Exkochleácia veľkej plochy povr.kož.vrstvy:ostatné	5v446.d	Kryochir.chor.tk.kože a podkož,vefkoploš:glut.obl
5v42a.0	Th laserom veľkej plochy povrch.kož.vrstvy:pery	5v446.e↔	Kryochir.chor.tk.kože a podkož,vefkoploš:stehno,koleno
5v42a.4	Th laserom veľkej plochy povrch.kož.vrstvy:ost.č.hlavy	5v446.f↔	Kryochir.chor.tk.kože a podkož,vefkoploš:predkolenie
5v42a.5	Th laserom veľkej plochy povrch.kož.vrstvy:krk	5v446.g↔	Kryochir.chor.tk.kože a podkož,vefkoploš:noha(chod)
5v42a.6↔	Th laserom veľkej plochy povrch.kož.vrstvy:rameno,axila	5v446.x	Kryochirurgia chor.tk.kože a podkož,vefkoploš:ostat.
5v42a.7↔	Th laserom veľkej plochy povrch.kož.vrstvy:ram,lakeť	5v447.0	Infračerv.koagul.chor.tk.kože a podkož,vefkopl:pera
5v42a.8↔	Th laserom veľkej plochy povrch.kož.vrstvy:predlaktie	5v447.4	Infračerv.koagul.chor.tk.kože a podkož,vefkopl:ost.č.hlavy
5v42a.9↔	Liečba laserom veľkej plochy povrch.kož.vrstvy:ruka	5v447.5	Infračerv.koagul.chor.tk.kože a podkož,vefkopl:krk
5v42a.a	Th laserom veľkej plochy povrch.kož.vrstvy:hруд.st,chrbát	5v447.6↔	Infračerv.koagul.chor.tk.kože a podkož,vefkopl:rameno,axila
5v42a.b	Th laserom veľkej plochy povrch.kož.vrstvy:bruš.obl	5v447.7↔	Infračerv.koagul.chor.tk.kože a podkož,vefkopl:ram.a lakeť
5v42a.c	Th laserom veľkej plochy povrch.kož.vrstvy:inguin,genit.o	5v447.8↔	Infračerv.koagul.chor.tk.kože a podkož,vefkopl:predlaktie
5v42a.d	Th laserom veľkej plochy povrch.kož.vrstvy:glut.obl.	5v447.9↔	Infračerv.koagul.chor.tk.kože a podkož,vefkopl:ruka
5v42a.e↔	Th laserom veľkej plochy povrch.kož.vrstvy:stehno,koleno	5v447.a	Infrač.koagul.ch.tk.kože a podkož,vefkopl:hr.st,chrbát
5v42a.f↔	Th laserom veľkej plochy povrch.kož.vrstvy:predkol.	5v447.b	Infračerv.koagul.chor.tk.kože a podkož,vefkopl:bruš.obl
5v42a.g↔	Th laserom veľkej plochy povrch.kož.vrstvy:noha(chodidlo)	5v447.c	Infračerv.koagul.ch.tk.kože a podkož,vefkopl:ingv,genitál.o
5v42a.x	Liečba laserom veľ. plochy povrch.kožnej vrstvy:ostat.	5v447.d	Infračerv.koagul.chor.tk.kože a podkož,vefkopl:gluteál.o
5v42b.0	Holenie[shaving]veľkej plochy povrch.kož.vrstvy:pery	5v447.e↔	Infrač.koagul.ch.tk.kože a podkož,vefkopl:stehno,koleno
5v42b.4	Holenie[shaving]veľkej plochy povrch.kož.vrstvy:ost.č.hlavy	5v447.f↔	Infračerv.koagul.chor.tk.kože a podkož,vefkopl:predkol.
5v42b.5	Holenie[shaving]veľ.plochy povrch.kož.vrstvy:krk	5v447.g↔	Infračerv.koagul.chor.tk.kože a podkož,vefkopl:noha(chod)
5v42b.6↔	Holenie[shaving]veľkej plochy povrch.kož.vrstvy:rameno,axila	5v447.x	Infračerv.koagul.chor.tk.kože a podkož,vefkopl:ostat.
5v42b.7↔	Holenie[shaving]veľkej plochy povrch.kož.vrstvy:ram,lakeť	5v460.0↔	Korekt.syndakt/polydykt.prstu ru:prehlb.in.dig.štrb.posuv.plast
5v42b.8↔	Holenie[shaving]veľkej plochy povrch.kož.vrstvy:predlaktie	5v460.x↔	Korekt.synd./polydykt.prstu ruky:prehlb.interdig.štrb.ostat.
5v42b.9↔	Holenie[shaving],veľkej plochy povrch.kož.vrstvy:ruka	5v461.0↔	Separácia parciálnej syndaktýlie prstu ruky plastikou
5v42b.a	Holenie[shaving]veľkej plochy povrch.kož.vrstvy:hруд.st,chrb.	5v461.x↔	Iná separácia parciálnej syndaktýlie prstu ruky
5v42b.b	Holenie[shaving]veľkej plochy povrch.kož.vrstvy:bruš.obl.	5v462.0↔	Separácia kompletnej syndaktýlie prstu ruky s plastikou
5v42b.c	Holenie[shaving]veľkej plochy povrch.kož.vrstvy:ingu,genit.o	5v462.1↔	Separ.kompl.syndakt.prstu ruky s rekonšt.kolaterál.vázov
5v42b.d	Holenie[shaving]veľkej plochy povrch.kož.vrstvy:glut.obl.	5v462.x↔	Separácia kompletnej syndaktýlie prstu ruky, ostatné
5v42b.e↔	Holenie[shaving]veľkej plochy povrch.kož.vrstvy:stehno,kol	5v463↔	Čiastočná resekcia zdvojenej časti prstu ruky
5v42b.f↔	Holenie[shaving]veľkej plochy povrch.kož.vrstvy:predkol.	5v464.0↔	Resekcia zdvojenej časti prstu ruky bez rekonštrukcie kĺbu
5v42b.x	Holenie[shaving]veľkej pl.povrch.kož.vrstvy:ostat.	5v464.1↔	Resekcia zdvojenej časti prstu ruky s rekonštrukciou kĺbu
5v444.0	Elektrokaustika chor.tk.kože a podkož,vefkopl:pera	5v465↔	Korektúra polysyndakt.prstu ruky podľa Bilhaut a Cloquet
5v444.4	Elektrokaustika chor.tk.kože a podkož,vefkopl:ost.č.hlavy	5v46x↔	Korektúra syndaktýlie/polydaktýlie prstu ruky,ost.
5v444.5	Elektrokaustika chor.tk.kože a podkož,vefkopl:krk	5v470↔	Separácia parciálnej syndaktýlie prstu nohy
5v444.6↔	Elektrokaustika chor.tk.kože a podkož,vefkopl:rameno,axila	5v471↔	Separácia kompletnej syndaktýlie prstu nohy
5v444.7↔	Elektrokaustika chor.tk.kože a podkož,vefkopl:ram.a lakeť	5v472↔	Čiastočná resekcia zdvojenej časti prstu nohy
5v444.8↔	Elektrokaustika chor.tk.kože a podkož,vefkopl:predlaktie	5v473↔	Resekcia zdvojenej časti prstu nohy
5v444.9↔	Elektrokaustika chor.tk.kože a podkož,vefkopl:ruka	5v47x↔	Korektúra syndaktýlie/polydaktýlie prstu nohy,ost.
5v444.a	Elektrokaust.ch.tk.k.a podkož,vefkopl:hруд.st,chrbát	5v551.0	Voľná tx.kože a lal.plast.kože a podkož.prijemca,kož.štep:pera
5v444.b	Elektrokaustika chor.tk.kože a podkož,vefkopl:bruš.obl	5v552.0	Voľ.tx.kože a lal.plast.k.a podk.prijem,koža plnej hrúbke:pera
5v444.c	Elektrokausti.ch.tk.kože a podkož,vefkopl:inguin,genitál.o	5v553.1	Voľ.tx.kože a lal.plast.kože a podk.prijemca,kompozit.štep:nos
5v444.d	Elektrokaustika chor.tk.kože a podkož,vefkopl:glut.obl	5v553.2↔	Voľ.tx.k.a lal.plast.kože a podk.prijemca,kompozit.štep:ucho

5v553.3↔	Vol.tx.kože a lal.plast.k.a podk.prijem, kompozit.štep.oč.viečko	5v561.3↔	Lok.lal.plast.k.a podk.-(pp/pl), posúv-rotáč.plast.oč.viečko
5v555.3↔	Vol.tx.kože a lal.plas.k.a podk.prijemca, stopk.reg.lal.oč.viečko	5v562.3↔	Lok.lal.plast.k.a podk.-popál.a polept, transpozic.plast.oč.vieč
5v556.3↔	Vol.tx.kože a lal.plas.k.a podk.prijem, stopk.vzdial.lal.oč.viečko	5v563.3↔	Lok.lal.plast.k.a podk.(pp/pl), transpoz.ostrov-lal.pl.oč.viečko
5v557.1	Vol.tx.kože a lal.plast.kože a podk.prijemca, mgft-Meek:nos	5v564.3↔	Lok.lal.plast.kože a podk.(pp/pl), transpozic.Z-plast.oč.viečko
5v557.2↔	Vol.tx.kože a lal.plast.kože a podk.prijemca, mgft-Meek:ucho	5v565.3↔	Lok.lal.plast.kože a podk.(pp/pl), transpozic.W-plast.oč.viečko
5v557.3↔	Vol.tx.kože a lal.plast.kože a podk.prijem, mgft-Meek:oč.viečko	5v570.3↔	Kombi.lalok.plastiky na koži a podkoží (pp/pl):oč.viečko
5v558.1	Vol.tx.k.a l.pl.k-podk.prij, perm.náhr.kult.keratinoc.mplš:nos	5v571.3↔	Kombi.lalok.plast.a vol.transplantátu kože (pp/pl):oč.viečko
5v558.2↔	Vol.tx.k.a l.pl.k-podk.prij, perm.náhr.kult.keratinoc.mplš:ucho	5v572.3↔	Kombi.lal.plast.k.a podk.(pp/pl):stopk.reg.so vzd.lal.oč.viečko
5v558.3↔	Vol.tx.k.a l.pl.k-podk.prij, perm.náhr.kult.keratinoc.mplš:oč.vieč	5v573.3↔	Komb.lal.pl.k.a podk.(pp/pl):stop.reg.vzd.l.a vol.tr.kože:oč.vieč
5v559.1	Vol.tx.kože a l.pl.k-podk.prij, perm.náhr.kul.keratinoc.vplš:nos	5v580.3↔	Prim.sutúra rany kože (pop/polep) s použ.nite:oč.viečko
5v559.2↔	Vol.tx.kože a l.pl.k-podk.prij, perm.náhr.kul.keratinoc.vplš:ucho	5v581.3↔	Prim.sutúra rany kože (pp/pl) s použ.svorcky:oč.viečko
5v559.3↔	Vol.tx.k.a l.pl.k-podk.prij, perm.náhr.kul.keratinoc.vplš:oč.vieč	5v582.3↔	Prim.sutúra rany kože (pp/pl)-zlepením:oč.viečko
5v55a.1	Vol.tx.kože a lal.pl.k-podk.prijem, suspenz.epit.b.beds-kit:nos	5v611.10	Odber tuk.b.exciziou, malý objem (<100ml-mikrograft)
5v55a.2↔	Vol.tx.kože a l.pl.k-podk.prijem, suspenz.epit.b.beds-kit:ucho	5v611.11	Odber tuk.b.exciziou, veľký objem (>100ml-makrograft)
5v55a.3↔	Vol.tx.k.a lal.plast.k-podk.prijem, suspenz.epit.bun.b-kit:oč.vieč	5v611.20	Odber tuk.b.liposukčným prístrojom, m.o.<100ml-mikrograft)
5v55b.1	Vol.tx.kože a l.pl.k-podk.prij, sus.epit.b.lab-tech.rýchł.prip:nos	5v611.21	Odber tuk.b.liposukčným prístrojom, v.o.>100ml-makrograft)
5v55b.2↔	Vol.tx.kože a l.pl.k-podk.prij, sus.epit.b.lab-tech.rýchł.prip:ucho	5v611.30	Odber tuk.b.striekačkou, malý objem (<100ml-mikrograft)
5v55b.3↔	Vol.tx.kože a l.pl.k-podk.prij, sus.epit.b.lab-tech.rýchł.prip:oč.v	5v611.31	Odber tuk.b.striekačkou, veľký objem (>100ml-makrograft)
5v55c.1	Vol.tx.k.a l.pl.k-podk.prij, perm.náhr.mat.nahradz.k.mplš:nos	5v611.x0	Odber tuk.b.(štepov)ostat., malý objem (<100ml-mikrograft)
5v55c.2↔	Vol.tx.k.a l.pl.k-podk.prij, perm.náhr.mat.nahr.kožu mplš:ucho	5v611.x1	Odber tuk.b.(štepov)ostat., veľký objem (>100ml-makrograft)
5v55c.3↔	Vol.tx.k.a l.pl.k-podk.prij, perm.náhr.mat.nahradz.k.mplš:oč.v	5v624.0	Tx.autológ.tuk.b., m.o.<100ml-mikrograft), chr.defekt.kože:pery
5v55d.1	Vol.tx.k.a lal.plast.k-podk.prij, perm.náhr.mat.nh.kožu vplš:nos	5v625.0	Tx.autológ.tuk.b., m.obj<100ml-mikrograft), chron.fistuly:pery
5v55d.2↔	Vol.tx.kože a l.pl.k-podk.prij, perm.náhr.mat.nahrad.k.vplš:ucho	5v627.0	Tx.autológ.tuk.b.<100ml-mikrograft), VVCH s def.obj.mákk.tk.pera
5v55d.3↔	Vol.tx.k.a l.pl.k-podk.prij, perm.náhr.mat.nh.kožu vplš:oč.vieč	5v62x.0	Iná transpl.autológ.tuk.b., malý obj(<100ml-mikrograft):pera
5v560.3↔	Lok.lal.plast.kože a podk.-popál, polept, rozťah.plast.oč.viečko		

Výkon J03-6

12m11.0↔	Perkut.(ihl.)biopsia lymf.uzlín krku	13m10.x↔	Biopsia s incíziou ostatných lymfatických uzlín
12m11.1↔	Perkut.(ihl.)biopsia suprakl.lymf.uzlín(Virchow u)	13n00.0	Biopsia s incíziou pečene s excíziou
12m11.2↔	Perkut.(ihl.)biopsia axilárnych lymf.uzlín	13n00.1	Ihlová biopsia s incíziou pečene
12m11.3	Perkut.(ihl.)biopsia mediastinál.lymf.uzlín	13n09.2	Biopsia s incíziou mezenteria
12m11.4	Perkut.(ihl.)biopsia paraaortál.lymf.uzlín	13n09.3	Biopsia s incíziou omenta
12m11.5↔	Perkut.(ihl.)biopsia iliakálnych lymf.uzlín	13n09.4	Biopsia s incíziou peritonea
12m11.6↔	Perkut.(ihl.)biopsia lymf.uzlín panvy	13n09.5	Biopsia s incíziou retroperitoneálneho tkaniva
12m11.7↔	Perkut.(ihl.)biopsia inguinál.lymf.uzlín	13n09.x	Biopsia s incíziou ostat.org. tráviaceho systému
12m1x↔	Perkut.(ihl.)biops.lymf.u.slez.a týmusu, ostatné	13p01.0	Biopsia s incíziou glans penis
12m21.0↔	Perk.(ihl.)biopsia LU krku s použ.zobr.met.	13p01.1	Biopsia s incíziou tela penisu
12m21.1↔	Perk.(ihl.)biopsia suprakl.LU(Virchow u.)s použ.zobr.met.	13q01.2	Biopsia s incíziou krčka maternice
12m21.2↔	Perk.(ihl.)biopsia axilár.LU s použ.zobr.met.	13q02	Biopsia s incíziou pošvy
12m21.3	Perk.(ihl.)biopsia mediastin.LU s použ.zobr.met.	13q03	Biopsia s incíziou vulvy
12m21.4	Perk.(ihl.)biopsia paraaortál.LU s použ.zobr.met.	13q04	Biopsia s incíziou ženského perinea
12m21.5↔	Perk.(ihl.)biopsia iliakál.LU s použ.zobr.met.	13t10.0	Biopsia s incíziou svalov a mäkk.tkanív v obl.krku
12m21.6↔	Perk.(ihl.)biopsia LU panvy s použ.zobr.met.	13t10.1↔	Biopsia s incíziou svalov a mäkk.tkanív v obl.ramena
12m21.7↔	Perk.(ihl.)biopsia inguin.LU s použ.zobr.met.	13t10.2↔	Biopsia s inciz.svalov a mäkk.tkanív v obl.ramena a laktá
12m2x↔	Perk.(ihl.)biops.LU, slez.týmusu zobr.met., ostatné	13t10.3↔	Biopsia s inciz.svalov a mäkk.tkanív v obl.predlaktia a ruky
12q12.0	Biopsia krčka maternice bez incízie, abrázia	13t10.4	Biopsia s incíziou svalov a mäkk.tkanív v obl.trupu
12q12.x	Biopsia krčka maternice bez incízie, ostatné	13t10.5↔	Biopsia s incíziou svalov a mäkk.tkanív v obl.stehna
12t10.4	Perkutánná (ihlová) biopsia chrbtice	13t10.6↔	Biopsia s incíziou svalov a mäkk.tkanív v obl.predkolenia
12t20.4	Biopsia bez inciz.s použ.zobr.metód v obl.chrbtice	13t10.7↔	Biopsia s incíziou svalov a mäkk.tkanív v obl.nohy
12t21.b	Perkut.biopsia s použ.zobr.m. v obl.burzy	13t10.x↔	Biopsia s incíziou ostat.svalov a mäkk.tkanív
13a10.7	Biops.s incíziou klenby lebky s trepanáciou lebkových kostí	13t20.0	Biopsia s inciz.skapuly, klavikuly, costae, sterna
13a10.8	Biops.s incí.lebeč. bázy s trepanáciou lebkových kostí	13t20.1↔	Biopsia s incíziou humeru
13a10.9	Biops.s incí.tvár.časti lebky s trepanáciou lebkových kostí	13t20.2↔	Biopsia s incíziou radia a ulny
13d41	Biopsia s incíziou alveoly dutiny ústnej	13t20.3↔	Biopsia s inciz.karpál., MTC a falangeál.kostí ruky
13d42	Biopsia s incíziou spodiny dutiny ústnej	13t20.4	Biopsia s incíziou chrbtice
13h20.0	Biopsia s incíziou uvuly orofarynxu	13t20.5	Biopsia s incíziou panvy
13h21	Biopsia s incíziou hypofarynxu	13t20.6↔	Biopsia s incíziou femuru a pately
13h22	Biopsia s incíziou nazofarynxu	13t20.7↔	Biopsia s incíziou tibie a fibuly
13k02.8	Biopsia s incíziou ostatných orgánov hrudníka	13t20.8↔	Biopsia s inciz. tarzál., MTT a falangeál.kostí nohy
13k02.9	Biopsia s incíziou ostatných orgánov brucha	13t30.b	Biopsia s inciz.v obl.inej burzy
13k02.x	Biopsia s incíziou ostatných orgánov	13x01	Biopsia s incíziou ostat.orgánov krku
13m10.0↔	Biopsia s incíziou cervikál.lymfatických uzlín	14n30	Diagnostická laparoskopia
13m10.1↔	Biopsia s incíziou supraklavikul.lymfatických uzlín	31314.9	Endosonografia brucha, laparoskopická sonografia
13m10.2↔	Biopsia s incíziou axilár.lymfatických uzlín	5a19t	Stereotaktická implantácia rádioaktívneho izotopu
13m10.3	Biopsia s incíziou mediastinál.lymfatických uzlín	5a30f	Impl.liek.pumpy na intratekál.aplik.liečiva do miech.kanála
13m10.4	Biopsia s incíziou paraaortál.lymfatických uzlín	5a310.10	Impl.liek.pumpy intrat/epidurál.pod.liek:l.pum.s konš.priet.
13m10.5↔	Biopsia s incíziou iliakál.lymfatických uzlín	5a310.11	Impl.liek.pump.intratek/epidurál.pod.liek:progr.liek.pumpa
13m10.6↔	Biopsia s incíziou inguinál.lymfatických uzlín	5a310.1x	Impl.liek.pumpy a intratek./epidurál.podávanie liek:ost.
13m10.7↔	Biopsia s incíziou lymfatických uzlín panvy	5a310.2	Vytvorenie podkožného rezervára

5b110	Incizia v oblasti štítnej žľazy bez ďalších výkonov	5g22d.2	Zväčšenie alveolu v obl.dvoch sextantov
5b111	Drenáž v oblasti štítnej žľazy	5g22d.3	Zväčšenie alveolu v oblasti troch sextantov
5b112	Revízia,prieskum v oblasti štítnej žľazy	5g22e.1	Rekonštrukcia alveolov jednostranne
5b320.1↔	Laparotomická adrenalectómia u ženy bez ovarektómie	5g22e.2	Rekonštrukcia alveolov obojstranne
5b320.2↔	Lumbotomická adrenalectómia u ženy bez ovarektómie	5g22f	Orálna alveoloplastika
5b320.4↔	Laparoskopická adrenalectómia u ženy bez ovarektómie	5g511	Rekonštrukcia pery miestnym lalokom
5b320.x↔	Adrenalectómia u ženy bez ovarektómie, ostatné	5g512↔	Rekonštrukčná OP 1/3 pery lalok.plastikou
5b321.1↔	Laparotomická adrenalectómia u ženy s ovarektómiou	5g513↔	Rekonštrukčná OP 1/2 pery lalok.plastikou
5b321.2↔	Lumbotomická adrenalectómia u ženy s ovarektómiou	5g514	Rekonštrukcia pery dvoma /viacerými miest.lalokmi
5b321.4↔	Laparoskopická adrenalectómia u ženy s ovarektómiou	5g515	Rekonštrukcia pery vzdialeným lalokom
5b321.x↔	Adrenalectómia u ženy s ovarektómiou,ostatné	5g516	Rekonštrukcia pery voľným mikrovaskulár.lalokom
5b322.1↔	Zbytková adrenalectómia,laparotomicky	5g517.11	1-str.cheilosutúra pery pri rážšt. s alveopl.mukoperiostál.l.
5b322.2↔	Zbytková adrenalectómia,lumbotomicky	5g517.12	1-str.cheilosutúra pery pri rážšt.s prim.korekciou nosa
5b322.4↔	Zbytková adrenalectómia,laparoskopicky	5g517.1x	Jednostranná cheilosutúra pery pri rážštepe,ostatné
5b322.x↔	Zbytková adrenalectómia,ostatné	5g517.21	Obojstr.cheilosutúra pery pri rážšt.s alveopl.mukoperios.l.
5b323.1↔	Laparotomická adrenalectómia u muža	5g517.22	Obojstr.cheilosutúra pery pri rážšt.s prim.korekciou nosa
5b323.2↔	Lumbotomická adrenalectómia u muža	5g517.2x	Obojstranná cheilosutúra pery pri rážštepe,iná
5b323.4↔	Laparoskopická adrenalectómia u muža	5g518.1	Korekcia pery po cheilosutúre Z plastikou
5b323.x↔	Adrenalectómia u muža, ostatné	5g518.2	Korekcia pery po cheilosutúre V-Y posunom
5c210.0↔	Povrch.excizia chor.tk.oč.viečka bez zasiahn. okraja viečka	5g518.3	Korekcia pery po cheilosutúre resutúrou
5c210.1↔	Povrch.exc.chor.tk.oč. viečka so zasiahn. okraja viečka	5g519.1	Sekundárne operácie pery po operácii rážštepov
5c212.0↔	Hlboká exc.chor.tk.oč.viečka bez zasiahnutia okraja viečka	5g519.2	Sek.OP pery a podnebia po operácii rážštepov
5c212.1↔	Hlboká exc.chor.tk.oč.viečka so zasiahnutím okraja viečka	5g521.1	Parciálna resekcia hornej pery
5c266↔	Otvorenie očných viečok po ich rekonštrukcii	5g521.2	Parciálna resekcia dolnej pery
5c26x↔	Iná rekonštrukcia očných viečok, ostatné	5g522	Excizia lézie pery
5c290↔	Fixácia závaží na očné viečku	5g523	Subtotálna resekcia pery
5d001.10↔	Incizia ušnice	5g524	Totálna resekcia pery
5d001.11↔	Incizia othematómu	5g530.1	Zmenšenie pery excíziou
5d002.1↔	Odstránenie preaurikulárnej fistuly	5g530.2	Zmenšenie pery W-Y posunom/i.miest.lalok.plastikou
5d002.2↔	Odstránenie preaurikulárnej cysty	5g531.3	Zväčšenie pery alopastickým materiálom
5d002.4↔	Excizia lézie ušnice	5g531.4	Zväčšenie pery autológym materiálom
5d200.1↔	Incizia abscesu vonkajšieho zvukovodu	5g531.8	Zväčšenie pery injektovateľným autológym tukom
5d200.2↔	Odstr. 1 al.viac.polyppov zo zvukov/z bubienk.a trepanáč.dut.	5g904	Excizia spodiny dutiny ústnej
5d200.3↔	Resekcia hyperostózy alebo osteómu vonkaj.zvukovodu	5g905	Plicektómia
5d200.40↔	Res.ohranič.nádoru vonkaj.zvukovodu (bez ďal.opatrení)	5g906↔	Excizia lézie líca
5d200.41↔	Res.ohranič.nádoru vonkaj.zvukovodu s res.kost.zvukovodu	5g907	Probatóma excizia z dutiny ústnej a faryngu
5f121.0	Repozícia zlomeniny vonk.nosa chirurgickou intervenciou	5g908	Exenterácia spodiny dutiny ústnej jednostranne
5f210	Repozícia nosového septa	5g909	Totálna exenterácia spodiny dutiny ústnej
5f211	Otvorená repozícia fraktúry nosového septa	5g90a	Incizia a drenáž spodiny dutiny ústnej
5g10b	Sutúra extrakčnej rany	5g90b	Parciálna resekcia spodiny dutiny ústnej
5g200	Excizia mäkkých tkanív	5g912↔	Sekundárna rekonštr.podnebia s oper.pre rážštep
5g201.1	Intraorálna incizia dentogénneho abscesu	5g913	Rekonštrukcia rážštepupodnebia s použ.faryngeál.laloka
5g201.2	Extraorál.incizia submandibulár.a submentál.abscesu	5g914	Cheilosutúra a palatoplast.kombi.rážštepupery a podnebia
5g20e	Osteoplastika alveolár.výbežku distrakciou	5g919.1	Uzáv.aronazál.kom.pri rážštepe podnebia priamou sutúrou
5g20g.1	Trepanácia alveolu v oblasti apexu zuba	5g919.2	Uzáver oronazálnej kom.pri rážštepe podnebia miest.lal.pl.
5g20g.x	Trepanácia alveolu:iná	5g919.4	Uzáv.aronazál.komun.pri rážštepe podn.mikrovask.vol.lalok
5g20h.1	Resekcia alveolu pri rážštepe	5g919.7	Repalatoplastika uzáv.aronazál.kom.pri rážštepe podnebia
5g20h.x	Resekcia alveolu,iná	5h104	Sekundárna punkcia hypofaryngu
5g20k	Kortikotómia alveolu v okolí zuba	5h105	Excizia z nádoru hypofaryngu
5g20m.0	Repoz.fragm.alv.,alv.výbež.v rozs.1 kvadr.s jednoduch.fix.	5h302.21	Chirurgické uzavretie tracheostómie
5g20m.1	Repoz.fragm.alv.,alv.výbež.v rozs.oboch kvadr.s jednod.fix.	5h302.23	Uzavretie fistuly po tracheotómii
5g20m.2	Repoz.fragm.alv.,alv.výbež.v rozs.1 kvadrantu s ostesynt.	5j411.00	Uz.bronchopleurál.fistuly.torakotomicky bez použ.svork.
5g20m.3	Repoz.fragm.alv.,alv.výbež.v rozs.oboch kvadr.s ostesyntéz.	5j411.01	Uz.bronchopleurál. fistuly.torakotomicky s použ.svork.
5g20n	Zatv.repoz.a fixácia zlom.alveolu v rozsahu 1sextantu	5j411.1	Uzáver bronchopleurálnej fistuly,bronchoskopicky
5g220.0	Alveoloplast.s použ.kožného/sliznicového štepu	5j411.20	Uz.bronchopleurál.fistuly, torakoskopicky bez pou.svork.
5g220.1	Alveoloplast.s použ.kost.štepucudz.mat.	5j411.21	Uzáver bronchopleurál.fistuly.torakoskop.s použ.svork.
5g220.2	Alveoloplast.s pou.kost.štepu využ.biomed.technológií	5j523.1↔	Exstirp.nádoru hrudnej steny bez resekcie rebra, torakotom.
5g222.2	Osteoplast.alveol.výbežku autológ.kost.štepom	5j523.2↔	Exstirp.nádoru hrud.steny bez resekcie rebra,torakoskopicky
5g222.3	Osteoplast.alveol.výbežku alogén.kost.štepom	5j547.1	Stabilizácia hrudníka bez použ.osteosynt.mat
5g223	Vestibuloplastika	5j547.2	Stabilizácia hrudníka s použitím osteosyntetického materiálu
5g224	Rekonštrukcia dentoalveolárneho oblúka	5j552	Implantácia bránicového ventiláčného stimлятора
5g225↔	Oper.rážštepudentoalveolár.oblúka jednostranne	5j902	Retorakotómia,resternotómia,reoperácia v torakochirurgii
5g226↔	OP rážštepudentoalv.obl.mukoperiostál.lalokom 1-str.	5k702	Perikardiotómia a kardiótómia:perikardiálna adheziolyza
5g227	Prim.plast.oroantrál.komun.mobiliz.vestib.mukoperiost.lal.	5k784.0	Korekt.polohy pristr:kardiostimulátor b.n.
5g228	Sek.plast.oroantrál.komunik.mobiliz.palatinál/iným lalok.	5k784.1	Korekt.polohy pristr:kardiostim.s 1-dutin.stimul.
5g229	Plast.oroantrál.komunikácie a oronazál.komunikácie	5k784.2	Korekt.polohy pristr:kardiostim.s 2-dutin.stimul.
5g22a	Egalizácia alveolárneho výbežku	5k784.3	Korekt.polohy pristr:kardiosti.s biventrik.resynchr.stim.
5g22b	Repoz.fragment.alveolu/alveolár.výbežku	5k784.4	Korekt.polohy pristr:defibril.s 1-dutin.stimul.
5g22c	Poextrakčná korekcia alveolu intrúziou	5k784.5	Korekt.polohy pristr:defibrilátor s 2-dutin.stimul.
5g22d.1	Zväčšenie alveolu v obl. jedného sextantu	5k784.6	Korekt.polohy pris:defibri.s biventrik.resynchr.stim.

5k784.7	Korekt.polohy prístř:záznamník EKG	51546.4	Transpozícia a. mesenterica superior
5k784.a	Korektúra polohy prístřoja, defibrilátor s podkož.elektrodou	51546.5	Transpozícia a. mesenterica inferior
5k784.x	Korektúra polohy prístřoja:ostatné	51546.x↔	Transpozícia viscerálnej tepny, ostatné
51502.10	Vytv.radiocefalickej A-V fistuly(Cimino - Brescia)	51547.0↔	Transpozícia a. femoralis
51502.11	Vytv.radiocefal.A-V fistuly(fossa tabatiere- snuff box)	51547.1↔	Transpozícia a. profunda femoris
51502.2	Vytv.A-V fistuly na predlaktí HK (R-C, R-B, U-C, U-B)	51547.x↔	Transpozícia tepny stehna, ostatné
51502.30	Vytv.brachiokubitál.A-V fistuly (sec.Gracz sec. Konner)	51548.0↔	Transpozícia a. tibialis anterior
51502.31	Vytv.brachiokubitál.A-V fistuly na v.basilica	51548.1↔	Transpozícia a. tibialis posterior
51502.32	Vytv.brachiokubitál.A-V fistuly na v.cephalica	51548.2↔	Transpozícia a. fibularis
51502.40	Vytv.A-V fistuly s transpozíciou v. basilica na predlaktí	51548.x↔	Transpozícia tepny predkol.a nohy, ostatné
51502.41	Vytv.A-V fistuly s transpozíciou v. basilica na axile	51549	Transpozícia žily
51502.50	Vytvorenie A-V fistuly pomocou autológnej cievy	5154x↔	Transpozícia ciev, ostatné
51502.51	Vytvorenie A-V fistuly pomocou allogénnej cievy	51550.0↔	Iné plast.rekonštrukcie a.carotis b.n.časti
51502.6	Vytv. A-V fistuly na HK pom.protetického materiálu	51550.1↔	Iné plast.rekonštrukcie a.carotis com.a sin.carotic.
51502.70	Vytv.A-V fistuly na DK pom. protetického materiálu	51550.2↔	Iné plast.rekonštrukcie a.car.int.extrakt.č.
51502.71	Vytv.A-V fistuly na DK s transpozíciou VFS	51550.3↔	Iné plast.rekonštrukcie a.carotis externa
51502.72	Vytv.A-V fistuly na DK s transpozíciou žily	51550.4↔	Iné plast.rekonštrukcie a.vertebral.extrakt.č.
51502.73	Vytv.A-V fistuly na DK pom. cievej protézy	51550.5↔	Iné plast.rekonštrukcie a.carotis s použ.stentu
51514.2	Bajpasové OP aorty pom.žily:aortoaoortálny bajp.	51550.x↔	Iné plast.rekonštr.aa.hlavy a krku,ost.
51514.3	Bajpasové OP aorty pom.žily:aortoiakálny bajp.	51551.0↔	Iné plastické rekonštrukcie a.axillaris
51514.4	Bajpasové OP aorty pom.žily:aortiofemorál.bajp.	51551.1↔	Iné plastické rekonštrukcie a.brachialis
51514.5	Bajpasové OP aorty pom.žily:aortofemorálny bajp.	51551.x↔	Iné plastické rekonštrukcie tepny ramena, ostatné
51514.6	Bajpasové OP aorty pom.žily:aortopopliteálny bajp.	51552.0↔	Iné plast.rekonštrukcie a.ulnaris
51515.1	Bajpas.OP a.iliaca a viscerál.aa.pom.žily:iliakoifemorál.bajp	51552.1↔	Iné plast.rekonštrukcie arc.palmaris prof.
51515.2	Bajp.OP a.iliaca a viscer.aa.pom.žily:iliakopoplit.bez špecif.	51552.2↔	Iné plast.rekonštrukcie arc.palmaris superf.
51515.3	Bajp.OP a.iliaca a viscer.aa.pom.žily:iliakopoplit.nad kolen.	51552.3↔	Iné plast.rekonštrukcie aa.digit.palm.comm.
51515.4	Bajpas.OP a.iliaca a viscer.aa.pom.žily:iliakopoplit.pod kol.	51552.4↔	Iné plast.rekonštrukcie a.radialis
51515.5	Bajpas.OP a.iliaca a viscerál.aa.pom.žily:iliakokrurál.bajp.	51552.5↔	Iné plast.rekonštrukcie r.carpalis palmaris
51519	Bajpas.OP vény pomocou žily	51552.6↔	Iné plast.rekonštrukcie r.carpalis dorsalis
51524.2	Bajpas.OP aorty pomocou protézy:aortoaoortál.bajp	51552.7↔	Iné plast.rekonštrukcie a.princeps pollicis
51524.3↔	Bajpas.OP aorty pomocou protézy:aortoiakálny b.	51552.x↔	Iné plast.rek. aa.predlaktia a ruky,ostatné
51524.4	Bajpas.OP aorty pomocou protézy:aortiofemorálny b.	51554.0↔	Iné plastické rekonštrukcie a. subclavia
51524.5↔	Bajpas.OP aorty pomocou protézy:aortofemorálny bajp.	51554.1↔	Iné plast.rekonštr.truncus brachiocephalicus
51524.6↔	Bajpas.OP aorty pomocou protézy:aortopopliteálny	51554.2↔	Iné plastické rekonštrukcie a. pulmonalis
51524.8↔	Bajpas.OP aorty pomocou protézy, aortobiiliakál.bajpas	51554.x↔	Iné plastické rekonštrukcie tepny hrudníka,ostatné
51524.9↔	Bajpas.OP aorty pom.protézy:aortobifemorál.bajpas	51555.0↔	Iné plastické rekonštrukcie aa. lumbales
51525.1↔	Bajpas.OP a.iliaca,viscerál.aa.p.protézy:iliakoifemorálny baj.	51555.1↔	Iné plastické rekonštrukcie b.n.časti a. iliaca
51525.2↔	Bajpas.OP a.iliaca,viscerál.aa.p.protézy:iliakopopl.b.špecif.	51555.2↔	Iné plastické rekonštrukcie a. iliaca communis
51525.3↔	Bajpas.OP a.iliaca,viscerál.aa.p.protézy:iliakopopl.nad kol.	51555.3↔	Iné plastické rekonštrukcie a. iliaca externa
51525.4↔	Bajpas.OP a.iliaca,viscerál.aa.p.protézy:iliakopopl.pod kol.	51555.4↔	Iné plastické rekonštrukcie a. iliaca interna
51525.5↔	Bajpas.OP a.iliaca,viscerál.aa.p.protézy:iliakokrurálny bajp.	51555.x↔	Iné plastické rekonštrukcie tepny panvy a trupu,ost.
51529	Bajpas.OP žily pomocou protézy	51556.0	Iné plastické rekonštrukcie truncus coeliacus
51540.0↔	Transpozícia bližšie neurčenej časti a. carotis	51556.1	Iné plastické rekonštrukcie a. hepatica
51540.10↔	Transpozícia a. carotis communis a sinus caroticus	51556.2	Iné plastické rekonštrukcie a. gastrica
51540.11↔	Transpozícia a. carotis comunis do a. subclavia	51556.3	Iné plastické rekonštrukcie a. lienalis
51540.2↔	Transpozícia a. carotis interna extrakraniálnej časti	51556.4↔	Iné plastické rekonštrukcie a. renalis
51540.3↔	Transpozícia a. carotis externa	51556.5	Iné plastické rekonštrukcie a. mesenterica super.
51540.40↔	Transpozícia a. vertebralis extrakraniálnej časti	51556.6	Iné plastické rekonštrukcie a. mesenterica infer.
51540.41↔	Transpozícia a. vertebralis do a. carotis comunis	51556.x↔	Iné plast.rekonštrukcie viscerál.tepien, ostatné
51540.42↔	Transpozícia a. vertebralis do a. subclavia	51557.0↔	Iné plastické rekonštrukcie a. femoralis
51540.x↔	Transpozícia tepnách hlavy a krku, ostatné	51557.1↔	Iné plastické rekonštrukcie a. profunda femoris
51542.0↔	Transpozícia a. ulnaris	51557.2↔	Iné plastické rekonštrukcie a. poplitea
51542.1↔	Transpozícia arcus palmaris profundus	51557.x↔	Iné plastické rekonštrukcie tepny stehna,ost.
51542.2↔	Transpozícia arcus palmaris superficialis	51558.0↔	Iné plastické rekonštrukcie a. tibialis anterior
51542.3↔	Transpozícia aa. digitales palmares communes	51558.1↔	Iné plastické rekonštrukcie aa. recurrentes
51542.4↔	Transpozícia a. radialis	51558.2↔	Iné plastické rekonštrukcie a. dorsalis pedis
51542.x↔	Transpozícia aa.predl.a ruky:ostatné	51558.3↔	Iné plastické rekonštrukcie a. tibialis posterior
51544.00↔	Transpozícia a. subclavia	51558.4↔	Iné plastické rekonštrukcie a. fibularis
51544.01↔	Transpozícia a. subclavia do a.carotis com.	51558.5↔	Iné plastické rekonštrukcie a. plantaris medialis
51544.1↔	Transpozícia truncus brachiocephalicus	51558.6↔	Iné plastické rekonštrukcie a. plantaris lateralis
51544.2↔	Transpozícia a. pulmonalis	51558.x↔	Iné plast.rekonštr.tepny predkolenia a nohy,ost.
51544.x↔	Transpozícia aa.hrudníka:ostatné	51559.0↔	Iné plastické rekonštrukcie v. femoralis
51545.0↔	Transpozícia bližšie neurčenej časti a. iliaca	51559.1↔	Iné plastické rekonštrukcie v. poplitea
51545.1↔	Transpozícia a. iliaca externa	51559.2	Iné plastické rekonštrukcie v. portae
51545.2↔	Transpozícia a. iliaca interna	51559.3↔	Iné plastické rekonštrukcie v. gastrica
51545.x↔	Transpozícia aa.panvy a trupu:ostatné	51559.4	Iné plastické rekonštrukcie v. lienalis
51546.0	Transpozícia a. hepatica	51559.5	Iné plastické rekonštrukcie v. mesenterica super.
51546.1	Transpozícia a. gastrica	51559.6	Iné plastické rekonštrukcie v. mesenterica infer.
51546.2	Transpozícia a. lienalis	51559.7	Iné plastické rekonštrukcie vv. hepaticae
51546.3↔	Transpozícia a. renalis	51559.8↔	Iné plastické rekonštrukcie v. renalis

51559.9↔	Iné plastické rekonštrukcie v. jugularis	5n451.1	Intersfinkterická excízia análnej fistuly
51559.a↔	Iné plastické rekonštrukcie v. pulmonalis	5n451.2	Transsfinkterická excízia análnej fistuly
51559.b↔	Iné plastické rekonštrukcie v. subclavia	5n451.3	Suprasfinkterická excízia análnej fistuly
51559.c↔	Iné plastické rekonštrukcie v. axillaris	5n451.4	Extrasfinkterická excízia análnej fistuly
51559.d↔	Iné plastické rekonštrukcie v. brachiocephalica	5n451.5	Submukózna excízia análnej fistuly
51559.e	Iné plastické rekonštrukcie v. cava superior	5n451.6	Subanodermálna excízia análnej fistuly
51559.f	Iné plastické rekonštrukcie v. cava inferior	5n451.x	Excízia análnej fistuly, ostatné
51559.g↔	Iné plastické rekonštrukcie v. iliaca communis	5n453	Uzavretie análnej fistuly pomocou plugovej techniky
51559.h↔	Iné plastické rekonštrukcie v. iliaca externa	5n459	Operatívna liečba análnej fistuly, ostatné
51559.i↔	Iné plastické rekonštrukcie v. iliaca interna	5n472.x	Zad.sag.anorektp[PSARP]s uzav.fis.k močovoph.sy:ost.
51559.x↔	Iné plastické rekonštrukcie hlbkových žíl, ost.	5n590.0	Biopsia pečene, laparotomicky
5155x↔	Iné plast.rekonštrukcie ciev:ostatné	5n590.2	Biopsia pečene, laparoskopicky
51570.1	Rev.v ciev.chir.pre krvác:revízia anastomóz	5n910	Biopsia peritonea:laparotomicky
51570.4	Rev.v ciev.chir.pre krv:odstr.cievného graftu	5n911	Exploratívna laparotómia
51571.1	Rev.v ciev.chir.pre infekciu:revízia anastomóz	5n913	Relaparotómia
51571.4	Rev.v ciev.chir.pre infekciu:odstránenie cievneho graftu	5n914	Second-look-laparotómia
51591.9	Venózne valvuloplastiky	5n915	Exploratívna lumbotómia
5m100	Exstirpácia lymfatickej uzliny	5n916	Opakovaná lumbotómia
5m101	Exstirpácia supraklavikulárných LU jednostranne	5n91x	Laparotómia a lumbotómia, ostatné
5m102↔	Exstirpácia axilárných LU jednostranne	5n920.1	Incízia brušnej steny:explorácia
5m103	Exstirpácia lymfangiómu	5n920.3	Incízia brušnej steny:odstránenie cudz.t.
5m104	Operácia lymfokély	5n920.x	Incízia brušnej steny:ostatné
5m130	Exstirpácia viacerých LU z toho istého miesta	5n921	Excízia ch.zm.tk.brušnej steny
5m131	Selektívna disekcia cervikálnych LU jednostranne	5n922	Omfalektómia chor.zm.tkaniva bruš.steny
5m132	Bloková disekcia supraklavikulárných LU jednostranne	5n923	Deštrukcia chorob.zmen.tk.brušnej steny
5m133↔	Bloková disekcia axilárných LU jednostranne	5n929	Excízia a deštrukcia ch.zm.tk.bruš.steny:iné
5m134↔	Exenterácia axily,disekcia axily jednostranne	5n930	Sutúra brušnej steny po poranení
5m136.0	Disekcia supramezokolických lymfatických uzlín:laparot.	5n932.1	Plast.rekonštr.bruš.steny s autológny m materiálom
5m136.3	Disekcia supramezokolických lymfatických uzlín:laparos.	5n932.2	Plast.rekonštr.bruš.steny s aloplastickým materiálom
5m137.0	Disekcia infraezokolických lymfatických uzlín:laparot.	5n932.x	Plast.rekonštr.bruš.steny, ostatné
5m137.3	Disekcia infraezokolických lymfatických uzlín:laparos.	5n934.1	Plast.OP diastázy priamych bruš.sval.
5m138.0	Disekcia iliakálnych lymfatických uzlín:laparot.	5n934.2	Plast.OP diast.priam.br.sval.s OP umbil.hernie
5m138.3	Disekcia iliakálnych lymfatických uzlín:laparos.	5n93x	Plast.rekonštr.brušnej steny a peritonea:ostatné
5m139	Disekcia inguinálnych LU (prip.ilioinguinálna disekcia)	5n991.1	Sekundárne uzavretie brušnej steny
5m13c	Bloková disekcia iných lymfatických uzlín	5n991.2	Definitívne uzavretie brušnej steny
5m13d.0	Paraaortálna lymfadenektómia:laparot.	5o196↔	Drenáž lymfokély transplantovanej obličky
5m13d.3	Paraaortálna lymfadenektómia:laparos.	5p511	Lok.excízia chor.tk.penisu
5m13d.8	Paraaortálna lymfadenektómia:roboticky	5p512	Lok.deštrukcia chor.tk.penisu
5m13e.0	Pelvicná lymfadenektómia:laparotomicky	5p51x	Lok.excízia a deštr.chor.tk.penisu:ost.
5m13e.3	Pelvicná lymfadenektómia:laparoskopicky	5p530	Sutúra penisu pri poranení
5m13e.8	Pelvicná lymfadenektómia:roboticky	5p532	Plast.rekonštrukcia penisu pri zmene pohlavia
5n410.0	Peraná.l.ok.exc.a deš.ch.tk.koneč:res.slučkou peranálné	5p533	Úprava penoskrotálnej transpozície
5n410.7	Peraná.l.ok.exc.a deš.ch.tk.koneč:res.sluč.esk-mikroch.	5p534	Operácia zanoreného penisu
5n410.x	Peraná.l.ok.exc.a deš.ch.tk.koneč:res.sluč:ost.	5p535	Operácia zlomeniny penisu
5n411.0	Peraná.l.ok.exc.a deš.chor.tk.koneč:submuk.excíz.peraná.l	5p599	Replantácia na penise
5n411.7	Peran.l.ok.exc.a deš.chor.tk.koneč:subm.excí.esk-mikrch.	5q012.0	Ovarektómia, laparotomicky
5n411.x	Peraná.l.ok.exc.a deš.chor.tk.koneč:submuk.excíz:ost.	5q012.1↔	Ovarektómia:vag.lsk.asist.
5n418.0	Peran.exciz.c.steny chor.tk.koneč:lokál.peraná.l	5q012.4↔	Ovarektómia:lsk.
5n418.7	Peran.exc.c.steny chor.tk.koneč:lokál.esk-mikroch.	5q012.7↔	Ovarektómia:vag.
5n418.8	Peran.l.ok.exciz.celej steny chor.tk.koneč:[TAMIS]	5q013.0↔	Rad.ovarektómia [sek.debulking-cytoredukcia]:lpt.
5n418.x	Peraná.l.ok.exciz.celej steny chor.tk.koneč:ost	5q013.4↔	Rad.ovarektómia [sek.debulking-cytoredukcia]:lsk.
5n419.0	P.lok.exc.c.st.chor.tk.koneč,cirk[manžet,segm.rs]:peraná.l	5q013.8↔	Rad.ovarektómia [sek.debulking-cytoredukcia]:rob.
5n419.7	P.lok.exc.c.st.chor.tk.koneč,cirk[manžet,segm.rs]:esk-mikrch.	5q030.0↔	Salpingoovariolýza:lpt.
5n419.x	P.lok.exc.c.st.chor.tk.koneč,cirk[manžet,segm.rs]:ost.	5q030.4↔	Salpingoovariolýza:lsk.
5n41a.7	P.lok.exc.c.st.chor.tk.koneč,cirk.intraperit[m,s,rs]:esk.mikr	5q030.8↔	Salpingoovariolýza:robot.
5n41b.0	Peraná.l.cirkulár.exc.celej steny ch.tk.koneč:so stapler	5q031.0↔	Adnexeektómia:lpt.
5n41b.1	Peraná.l.semicirkul.exc.celej steny ch.tk.koneč:so stapler	5q031.4↔	Adnexeektómia:lsk.
5n431	Plastická rekonštrukcia konečníka	5q031.5↔	Adnexeektómia:konv.z endoskopie na otv.ch.
5n439	Rekonštrukcia konečníka, ostatné	5q031.7↔	Adnexeektómia:vaginálne
5n43a	Sutúra anusu a sfinkterového aparátu po poranení	5q031.8↔	Adnexeektómia:robot.
5n43b	Serkláž anusu a sfinkterového aparátu	5q220	Excízia z krčka maternice
5n43g.0	Anoprotálna plast.anusu a sfin.apar:lpt.	5q221.0	Rad.trachelektómia a detekcia sentin.LU:lpt.
5n43g.1	Anoprot.plastika anusu a sfin.apar:perineál.	5q221.1	Rad.trachelektómia a det.sentin.LU:vag.lsk.asist.
5n43g.2	Anoprot.plast.anusu a sfin.apar:lsk.	5q221.4	Rad.trachelektómia a detekcia sentin.LU:lsk.
5n43g.x	Anoprot.plast.anusu a sfin.apar:ost.	5q221.7	Rad.trachelektómia a detekcia sentin.LU:vag.
5n44a.0	Lokál.excízia ch.tk.análneho kanála	5q620.1	Excízia z pošvy
5n44a.1	Hlboká excízia ch.tk.análneho kanála	5q620.2	Exstirpácia nádoru pošvy
5n44a.2	Hlboká excíziach.tk.análneho kanála:čias.res.svalstva	5q621	Kryonizácia v oblasti pošvy alebo vulvy
5n44a.x	Excízia ch.tk.análneho kanála:ostatné	5q691	Kolpost.intersex.malf.,Prader IV.aV.s uz.sin-vag./uretrov.fist
5n451.0	Subkutánná excízia análnej fistuly	5q692	Kolpost.pri intersex.malf.,Prader IV. a V.,plast.pošv.vchodu

5q693	Kolpostómia pri parc.aplázii distálnej č.pošvy	5t30x.p↔	Iné otv.ch.revízie:tarzometatarzálne kĺby
5q710	Incizia Bartolínskej žľazy	5t30x.q↔	Iné otv.ch.revízie:metatarzofalang.kĺ.
5q711	Marsupializácia Bartolínskej žľazy	5t30x.r↔	Iné otv.ch.revízie:interfalangeálny kĺb n.
5q712	Exstirpácia Bartolínskej žľazy	5t30x.x	Iné otv.ch.revízie:ostatné kĺby
5q720.1	Excízia vulvy	5t310.6↔	O.ch.excízia chor.zmen.č.kĺb.chrup:dist.radiouln.kĺb
5q720.2	Extirpácia nádoru vulvy	5t310.7↔	O.ch.excízia chor.zmen.č.kĺb.chrup:kĺby ruky b.n.
5q721	Elektrodiatermok.al.kryochir.zásah v obl.pošvy/vulvy	5t310.8↔	O.ch.excízia chor.zmen.č.kĺb.chrup:radiokarpálny kĺb
5q742	Skinning vulvektómia	5t310.9↔	O.ch.excízia chor.zmen.č.kĺb.chrup:ulnokarpálny kĺb
5q790	Operácia synechií vulvy	5t318.7↔	O.ch.odobratie chrupavk.transplantátu:kĺby ruky b.n
5s224	Sagitálna osteotómia ramus mandibulae	5t319↔	Otv.chirur.resekcia discus triangularis
5s225.0a↔	Posun.mandib.distr.s.prefat.konti.vo.vzost.ramene mandib.	5t31c.6↔	O.ch.vyhľad.chrupav[chondroplast]:dist.radioulnár.kĺb
5s225.0b↔	Posun.mandib.distr.po osteotóm.v horizont.ramene mandib	5t31c.7↔	O.ch.vyhľad.chrupav[chondroplast]:kĺby ruky
5s225.0c↔	Posun.process.alvol.mandibuly horiz.distrakc.po osteotóm.	5t31c.8↔	O.ch.vyhľad.chrupav[chondroplast]:radiokarpálny kĺb
5s298	Vertikálna osteotómia ramus mandibulae	5t31c.9↔	O.ch.vyhľad.chrupav[chondroplast]:ulnokarpálny kĺb
5s300.0	Osteoplast.čelustí a tvár.kostí s použ.autológ.transplant.	5t31j.6↔	O.ch.impl.neindivid.metal.náhrady chrupav:d.radiou.k
5s300.1	Osteoplast.čelustí a tvár.kostí s použ.alotransplant.	5t31j.7↔	O.ch.impl.neindivid.metal.náhrady chrupav:kĺ.ruky
5s300.2	Osteoplast.čelustí a tvár.kostí s použ.biomed.transplantátov	5t31j.8↔	O.ch.impl.neindivid.metal.náhrady chrupav:radiokarp.k
5t303.6↔	O.ch.debridement:dist.radioulnárny kĺb	5t31j.9↔	O.ch.impl.neindivid.metal.náhrady chrupav:ulnokarp.k
5t303.8↔	O.ch.debridement:radiokarpálny kĺb	5t31x.6↔	Iné otv.chir.OP na kĺbe a menisk:dist.radioulnár.kĺb
5t303.9↔	O.ch.debridement:ulnokarpálny kĺb	5t31x.7↔	Iné otv.chir.OP na kĺbe a menisk:kĺby ruky b.n.
5t304.6↔	O.ch.parciál.synovektómia:dist.radioulnár.kĺb	5t31x.8↔	Iné otv.chir.OP na kĺbe a menisk:radiokarpálny kĺb
5t304.8↔	O.ch.parciál.synovektómia:radiokarpálny kĺb	5t31x.9↔	Iné otv.chir.OP na kĺbe a menisk:ulnokarpálny kĺb
5t304.9↔	O.ch.parciál.synovektómia:ulnokarpálny kĺb	5t405.6↔	ASK odstr.periartikul.kalcifikátov:dist.radioulnár.kĺb
5t305.6↔	O.ch.totálna synovektómia:dist.radioulnár.kĺb	5t405.8↔	ASK odstr.periartikul.kalcifikátov:radiokarpálny kĺb
5t305.8↔	O.ch.totálna synovektómia:radiokarpálny kĺb	5t405.9↔	ASK odstr.periartikul.kalcifikátov:ulnokarpálny kĺb
5t305.9↔	O.ch.totálna synovektómia:ulnokarpálny kĺb	5t407.6↔	Artroskop.vlož.liek.nosiča:dist.radioulnár.kĺb
5t307.6↔	O.ch.odstr.periartikulár.osifikácií:dist.radioulnár.kĺb	5t407.8↔	Artroskop.vlož.liek.nosiča:radiokarpálny kĺb
5t307.8↔	O.ch.odstr.periartikulár.osifikácií:radiokarp.kĺb	5t407.9↔	Artroskop.vlož.liek.nosiča:ulnokarpálny kĺb
5t307.9↔	O.ch.odstr.periartikulár.osifikácií:ulnokarpál.kĺb	5t408.6↔	Artroskop.odstr.liek.nosiča:dist.radioulnár.kĺb
5t309.0↔	Otv.ch.exstirp.cysty(Baker.cysta):humerogl.kĺb	5t408.8↔	Artroskop.odstr.liek.nosiča:radiokarpálny kĺb
5t309.1↔	O.ch.exstirpácia cysty(Baker.cysta):akromioklavikul.kĺb	5t408.9↔	Artroskop.odstr.liek.nosiča:ulnokarpálny kĺb
5t309.2↔	O.ch.exstirpácia cysty(Baker.cysta):torakoskapulár.kĺb	5t409.6↔	ASK resek.č.ligament.zbytkov ligament:dist.radioulná.kĺb
5t309.3↔	O.ch.exstirpácia cysty(Baker.cysta):sternoklavik.kĺb	5t409.8↔	ASK resek.č.ligament.zbytkov ligament:radiokarpálny kĺb
5t309.4↔	O.ch.exstirpácia cysty(Baker.cysta):laktový kĺb	5t409.9↔	ASK resek.č.ligament.zbytkov ligament:ulnokarpálny kĺb
5t309.5↔	O.ch.exstirpácia cysty(Baker.cysta):prox.radioulnár.kĺb	5t412.6↔	Artroskop.parc.synovektómia:dist.radioulnár.kĺb
5t309.6↔	O.ch.exstirpácia cysty(Baker.cysta):dist.radioulnár.kĺb	5t412.8↔	Artroskop.parc.synovektómia:radiokarpálny kĺb
5t309.8↔	O.ch.exstirpácia cysty(Baker.cysta):radiokarpál.kĺb	5t412.9↔	Artroskop.parc.synovektómia:ulnokarpálny kĺb
5t309.9↔	O.ch.exstirpácia cysty(Baker.cysta):ulnokarpálny kĺb	5t413.6↔	Artroskop.totál.synovektómia:dist.radioulnár.kĺb
5t309.e↔	O.ch.exstirpácia cysty(Baker.cysta):iliosakrálny kĺb	5t413.8↔	Artroskop.totál.synovektómia:radiokarpálny kĺb
5t309.f	Otv.ch.exstirp.cysty(Baker.cysta):symfýza	5t413.9↔	Artroskop.totál.synovektómia:ulnokarpálny kĺb
5t309.g↔	O.ch.exstirpácia cysty(Baker.cysta):bedr.kĺb	5t414.6↔	ASK el.-term.dene.syn.a tk.kĺb.púz:dist.radiouln.kĺb
5t309.h↔	O.ch.exstirpácia cysty(Baker.cysta):kolen.kĺb	5t414.8↔	ASK elektroterm.dener.syn.a tk.kĺb.púz:radiokarp.kĺb
5t309.j↔	O.ch.exstirpácia cysty(Baker.cysta):prox.tibiofibulárny kĺb	5t414.9↔	ASK el.-termote.den.syn.a tk.kĺb.púz:ulnokarpál.kĺb
5t309.k↔	O.ch.exstirpácia cysty(Baker.cysta):členk.kĺb h.	5t41x.6↔	Iné ASK OP na synovii:dist.radioulnárny kĺb
5t309.m↔	O.ch.exstirpácia cysty(Baker.cysta):členk.kĺb d.	5t41x.8↔	Iné artrosk.OP na synovii:radiokarpálny kĺb
5t309.n↔	O.ch.exstirpácia cysty(Baker.cysta):tarzálne kĺby	5t41x.9↔	Iné artrosk.OP na synovii:ulnokarpálny kĺb
5t309.p↔	O.ch.exstirpácia cysty(Baker.cysta):tarzometatarz.kĺby	5t420.6↔	ASK excízia poškod.tk.kĺb.chrup:dist.radioulnár.kĺb
5t309.q↔	O.ch.exstirpácia cysty(Baker.cysta):metatarzofalang.kĺ.	5t420.8↔	ASK excízia poškod.tk.kĺb.chrup:dist.radioulnár.kĺb
5t309.r↔	O.ch.exstirpácia cysty(Baker.cysta):interfalang.kĺb n.	5t420.9↔	ASK excízia poškod.tk.kĺb.chrup:ulnokarpálny kĺb
5t309.x	O.ch.exstirpácia cysty(Baker.cysta):ostatné kĺby	5t429↔	ASK resekcia discus triangularis
5t30c.6↔	O.ch.odstr.častí a zvyškov väzov:dist.radioulnr.kĺb	5t42c.6↔	ASK vyhľad.chrupav[chondrop]:dist.radioulnár.kĺb
5t30c.8↔	O.ch.odstr.častí a zvyškov väzov:radiokarpálny kĺb	5t42c.8↔	ASK vyhľad.chrupav[chondrop]:radiokarpálny kĺb
5t30c.9↔	O.ch.odstr.častí a zvyškov väzov:ulnokarpálny kĺb	5t42c.9↔	ASK vyhľad.chrup[chondrop]:ulnokarpálny kĺb
5t30x.0↔	Iné otv.ch.revízie:humeroglenoidálny kĺb	5t42d.6↔	ASK subch.otvorenie kosti:dist.radiouln.kĺb
5t30x.1↔	Iné otv.ch.revízie:akromioklavikulárny kĺb	5t42d.8↔	ASK subchon.otv.kosti:radiokarp.kĺb
5t30x.2↔	Iné otv.ch.revízie:torakoskapulárny kĺb	5t42d.9↔	ASK subchondr.otv.kosti:ulnokarpál.kĺb
5t30x.3↔	Iné otv.ch.revízie:sternoklavikulárny kĺb	5t701.0↔	Incízie ohýbača zápastia
5t30x.4↔	Iné otv.ch.revízie:laktový kĺb	5t701.1↔	Incízie ohýbača prsta
5t30x.5↔	Iné otv.ch.revízie:prox.radioulnárny kĺb	5t701.2↔	Incízie ohýbača palca
5t30x.6↔	Iné otv.ch.revízie:dist.radioulnárny kĺb	5t701.3↔	Incízie vystierača zápastia
5t30x.8↔	Iné otv.ch.revízie:radiokarpálny kĺb	5t701.4↔	Incízie vystierača prsta
5t30x.9↔	Iné otv.ch.revízie:ulnokarpálny kĺb	5t701.5↔	Incízie vystierača palca
5t30x.e↔	Iné otv.ch.revízie:iliosakrálny kĺb	5t703.0↔	Debridement ohýbača zápastia
5t30x.f	Iné otv.ch.revízie:symfýza	5t703.1↔	Debridement ohýbača prsta
5t30x.g↔	Iné otv.ch.revízie:bedr.kĺb	5t703.2↔	Debridement ohýbača palca
5t30x.h↔	Iné otv.ch.revízie:kolen.kĺb	5t703.3↔	Debridement vystierača zápastia
5t30x.j↔	Iné otv.ch.revízie:prox.tibiofibulárny kĺb	5t703.4↔	Debridement vystierača prsta
5t30x.k↔	Iné otv.ch.revízie:členkový kĺb horný	5t703.5↔	Debridement vystierača palca
5t30x.m↔	Iné otv.ch.revízie:členkový kĺb dolný	5t703.6↔	Debridement šľachových pošiev zápastia
5t30x.n↔	Iné otv.ch.revízie:tarzálne kĺby	5t703.7↔	Debridement šľachových pošiev prsta

5t703.8↔	Debridement šľachových pošiev palca	5t710.3↔	Incízie väzov stredoručia vrátane drenáže
5t703.9↔	Debridement šľachových pošiev dlane	5t710.4↔	Inciz.väzov metakarpofalang.kĺbov prstov ruky vrát.drenáže
5t704.0↔	Excízia ohýbača zápästia	5t710.5↔	Incízie väzov metakarpofalangeál.kĺbu palca vrát.drenáže
5t704.1↔	Excízia ohýbača prsta	5t710.6↔	Inciz.väzov interfalangeál.kĺbov prstov ruky vrát.drenáže
5t704.2↔	Excízia ohýbača palca	5t710.7↔	Inciz.väzov interfalangeál.kĺbu palca vrát.drenáže
5t704.3↔	Excízia vystierača zápästia	5t711.0↔	Prerušenie radiokarpálneho väzu
5t704.4↔	Excízia vystierača prsta	5t711.10↔	Prerušenie väzu retinaculum flexorum
5t704.5↔	Excízia vystierača palca	5t711.11↔	Prerušenie väzu retinac.flex.s epineurolyzou n. medianus
5t705.3↔	Primárna sutúra vystierača zápästia	5t711.2↔	Prerušenie ostatných väzov zápästia
5t705.4↔	Primárna sutúra vystierača prsta	5t711.3↔	Prerušenie väzov stredoručia
5t705.5↔	Primárna sutúra vystierača palca	5t711.4↔	Prerušenie väzov metakarpofalangeál.kĺbov prstov ruky
5t707.0↔	Tenolýza ohýbača zápästia	5t711.5↔	Prerušenie väzov metakarpofalangeálneho kĺbu palca
5t707.1↔	Tenolýza ohýbača prsta	5t711.6↔	Prerušenie väzov interfalangeálnych kĺbov prstov ruky
5t707.2↔	Tenolýza ohýbača palca	5t711.7↔	Prerušenie väzov interfalangeálneho kĺbu palca
5t707.3↔	Tenolýza vystierača zápästia	5t712.0↔	Parciálna excízia radiokarpálneho väzu
5t707.4↔	Tenolýza vystierača prsta	5t712.1↔	Parciálna excízia retinaculum flexorum
5t707.5↔	Tenolýza vystierača palca	5t712.2↔	Parciálna excízia ostatných väzov zápästia
5t708.0↔	Tenodéza ohýbača zápästia	5t712.3↔	Parciálna excízia väzov stredoručia
5t708.1↔	Tenodéza ohýbača prsta	5t713.0↔	Totálna excízia radiokarpálneho väzu
5t708.2↔	Tenodéza ohýbača palca	5t713.1↔	Totálna excízia retinaculum flexorum
5t708.3↔	Tenodéza vystierača zápästia	5t713.2↔	Totálna excízia ostatných väzov zápästia
5t708.4↔	Tenodéza vystierača prsta	5t713.3↔	Totálna excízia väzov stredoručia
5t708.5↔	Tenodéza vystierača palca	5t714.0↔	Primárna sutúra radiokarpálneho väzu
5t70b.0↔	Skrátenie ohýbača zápästia	5t714.1↔	Primárna sutúra retinaculum flexorum
5t70b.1↔	Skrátenie ohýbača prsta	5t714.2↔	Primárna sutúra ostatných väzov zápästia
5t70b.2↔	Skrátenie ohýbača palca	5t714.3↔	Primárna sutúra väzov stredoručia
5t70b.3↔	Skrátenie vystierača zápästia	5t715.0↔	Sekundárna sutúra radiokarpálneho väzu
5t70b.4↔	Skrátenie vystierača prsta	5t715.1↔	Sekundárna sutúra retinaculum flexorum
5t70b.5↔	Skrátenie vystierača palca	5t715.2↔	Sekundárna sutúra ostatných väzov zápästia
5t70g.0↔	Odstr.dens epistrophei implantátu ohýbača zápästia	5t715.3↔	Sekundárna sutúra väzov stredoručia
5t70g.1↔	Odstránenie implantátu ohýbača prsta	5t719.0↔	Odstr.transplantátu:radiokarpálny väz
5t70g.2↔	Odstránenie implantátu ohýbača palca	5t719.1↔	Odstr.transpl:retinaculum flexorum
5t70g.3↔	Odstránenie implantátu vystierača zápästia	5t719.2↔	Odstr.transpl:ostatné väzy zápästia
5t70g.4↔	Odstránenie implantátu vystierača prsta	5t719.3↔	Odstr.transplantátu:väzy stredoručia
5t70g.5↔	Odstránenie implantátu vystierača palca	5t719.4↔	Odstr.transpl:väzy metakarpofal.kĺbov prstov ruky
5t70h.0↔	Plastika šľachy ohýbača zápästia	5t719.5↔	Odstr.transpl:väzy metakarpofalangeál.kĺbu palca
5t70h.1↔	Plastika šľachy ohýbača prsta	5t719.6↔	Odstr.transpl:väzy interfalangeál.kĺbov prst.ruky
5t70h.2↔	Plastika šľachy ohýbača palca	5t719.7↔	Odstr.transpl:väzy interfalangeál.kĺbu palca
5t70h.3↔	Plastika šľachy vystierača zápästia	5t720.1↔	Otvorená chirurgická fasciotómia jedného prsta
5t70h.4↔	Plastika šľachy vystierača prsta	5t720.2↔	Otvorená chirurgická fasciotómia viac ako 1 prsta
5t70h.5↔	Plastika šľachy vystierača palca	5t721.1↔	Perkutánná fasciotómia jedného prsta
5t70j.0↔	Spájanie šliach (previazanie) ohýbača zápästia	5t721.2↔	Perkutánná fasciotómia viac ako jedného prsta
5t70j.1↔	Spájanie šliach (previazanie) ohýbača prsta	5t722.0↔	Parciálna fasciektómia izolovaná na dlani
5t70j.2↔	Spájanie šliach (previazanie) ohýbača palca	5t722.3↔	Parciálna fasciektómia 1 alebo 2 prstov
5t70j.3↔	Spájanie šliach (previazanie) vystierača zápästia	5t723.0↔	Totálna fasciektómia izolovaná na dlani
5t70j.4↔	Spájanie šliach (previazanie) vystierača prsta	5t723.4↔	Totálna fasciektómia 3 a viac prstov
5t70j.5↔	Spájanie šliach (previazanie) vystierača palca	5t724.1↔	Fasciektómia jedného prsta s jednou neurolyzou
5t70k.0↔	Refixácia ohýbača zápästia ku kosti vrát.kovovej kotvy	5t724.2↔	Fasciektómia viac prstov s jednou neurolyzou
5t70k.1↔	Refixácia ohýbača prsta ku kosti vrátane kovovej kotvy	5t725.1↔	Fasciektómia jedného prsta s viacerými neurolyzami
5t70k.2↔	Refixácia ohýbača palca ku kosti vrátane kovovej kotvy	5t725.2↔	Fasciektómia viac prstov s viacerými neurolyzami
5t70k.3↔	Refixácia vystierača zápästia ku kosti vrát.kov.kotvy	5t726.1↔	Fasciektómia 1 prsta s 1 neurolyzou a s 1 arteriolýzou
5t70k.4↔	Refixácia vystierača prsta ku kosti vrát.kov.kotvy	5t726.2↔	Fasciektómia viac prstov s 1 neurolyzou a s 1 arteriolýzou
5t70k.5↔	Refixácia vystierača palca ku kosti vrát.kov. kotvy	5t727.1↔	Fasciektómia 1 prsta s viac.neurolyzami a viac.arteriolýzami
5t70l.0↔	Perkutánná tenotómia ohýbača zápästia	5t727.2↔	Fasciekt.viac prstov s viac.neurolyzami a viac.arteriolýz.
5t70l.3↔	Perkutánná tenotómia vystierača zápästia	5t728.1↔	Fasciektómia 1 prsta s artrolýz.(vr.neurolyzy a arteriolýzy)
5t70m.0↔	Otvorená chirurgická tenotómia ohýbača zápästia	5t728.2↔	Fasciekt.viac prstov s artrolýzou (vr.neurolyzy a arteriolýzy)
5t70m.1↔	Otvorená chirurgická tenotómia ohýbača prsta	5t729.3↔	Parciálna dermofasciektómia
5t70m.2↔	Otvorená chirurgická tenotómia ohýbača palca	5t729.4↔	Celková dermofasciektómia
5t70m.3↔	Otvorená chirurgická tenotómia vystierača zápästia	5t72a.3↔	Parciálna fasciolýza 1al.2 prstov inj.kolagen.clostr.histol.
5t70m.4↔	Otvorená chirurgická tenotómia vystierača prsta	5t72a.4↔	Celk.fasciolýza 3 a viac prst inj.kolagenázou clostr.histol.
5t70m.5↔	Otvorená chirurgická tenotómia vystierača palca	5t72x.1↔	Ostatné operácie na fasciách dlane a prstov, 1 prst
5t70n.0↔	Tenotómia s obmedzeným prístupom ohýbača zápästia	5t730↔	Incízia svalov ruky
5t70n.1↔	Tenotómia s obmedzeným prístupom ohýbača prsta	5t731↔	Čiastočné prerušenie svalov ruky
5t70n.2↔	Tenotómia s obmedzeným prístupom ohýbača palca	5t732↔	Totálne prerušenie svalov ruky
5t70n.3↔	Tenotómia s obmedzeným prístupom vystierača zápästia	5t735↔	Desinzeria svalu ruky
5t70n.4↔	Tenotómia s obmedzeným prístupom vystierača prsta	5t741.0↔	Exc.chor.tk.(vrát.kapsulektom):zápästie:1 zákrok
5t70n.5↔	Tenotómia s obmedzeným prístupom vystierača palca	5t741.1↔	Exc.chor.tk.(vrát.kapsulektom):zápästie:viac.zákr.
5t710.0↔	Incízie radiokarpálneho väzu vrátane drenáže	5t741.2↔	Exc.chor.tk(vr.kapsulekt):karpometakarp.kĺb palca
5t710.1↔	Incízie retinaculum flexorum vrátane drenáže	5t741.3↔	Exc.chor.tk(kapsulekt):metakarpofal.kĺb:1 zákrok
5t710.2↔	Incízie ostatných väzov zápästia vrátane drenáže	5t741.4↔	Exc.chor.tk(kapsulekt):metakarpof.k:viac.zákr.

5t741.5↔	Exc.chor.tk(kapsulekt):interfal.kĺb ruky:1 zárok	5t809.2↔	Odstr.cudz.tel.zo šľachy v obl.ramena,lakt'a
5t741.6↔	Exc.chor.tk(kapsulekt):interfal.kĺby 1 prst ruky:viac.zárokov	5t809.3↔	Odstr.cudz.tel.zo šľachy v obl.predlaktia
5t741.7↔	Exc.chor.tk(kapsulekt):interfal.kĺby viac.prst ruky:viac.zákr.	5t809.4↔	Odstr.cudz.tel.zo šľachy v obl.hrud.steny a chrbta
5t741.x↔	Exc.chor.tk.(vr.kapsulektomie):ost.kĺby ruky	5t809.5↔	Odstr.cudz.tel.zo šľachy v obl.bruš.steny
5t743.0↔	Debridement zápästia:1zárok	5t809.6↔	Odstr.cudz.tel.zo šľachy v inguinál.,genit.a gluteál.obl.
5t743.1↔	Debridement zápästia:viaceré zákroky	5t809.7↔	Odstr.cudz.tel.zo šľachy v obl.stehna a kolena
5t790↔	Excizia gangliómu na ruke	5t809.8↔	Odstr.cudz.tel.zo šľachy v obl.predkolenia
5t792↔	Radikálna excizia chorobne poškodeného tkaniva na ruke,iné	5t809.9↔	Odstr.cudz.tel.zo šľachy v obl.nohy
5t793↔	Radik.excizia ch.tk.na ruke s špec.prepar.ciev a nervov	5t809.x	Odstr.cudz.tel.zo šľachy:ostatné
5t794↔	Rad.excizia ch.tk.na ruke s rozš.preparáciou	5t80a.0↔	Odstr.cudz.tel.z fascie v obl.hlavy a krku
5t800.0↔	Incizia svalu pozdĺžne v obl.hlavy a krku	5t80a.1↔	Odstr.cudz.tel.z fascie v obl.ramena,axily
5t800.1↔	Incizia svalu pozdĺžne v obl.ramena, axily	5t80a.2↔	Odstr.cudz.tel.z fascie v obl.ramena a lakt'a
5t800.2↔	Incizia svalu pozdĺžne v obl.ramena a lakt'a	5t80a.3↔	Odstr.cudz.tel.z fascie v obl.predlaktia
5t800.3↔	Incizia svalu pozdĺžne v obl.predlaktia	5t80a.4↔	Odstr.cudz.tel.z fascie v obl.hrud.steny a chrbta
5t800.4↔	Incizia svalu pozdĺžne v obl.hrud.steny a chrbta	5t80a.5↔	Odstr.cudz.tel.z fascie v obl.bruš.steny
5t800.5↔	Incizia svalu pozdĺžne v obl.bruš.steny	5t80a.6↔	Odstr.cudz.tel.z fascie v inguinál,genit.a gluteál.obl.
5t800.6↔	Incizia svalu pozdĺžne v obl.inguinál,genitál.a gluteál.obl.	5t80a.7↔	Odstr.cudz.tel.z fascie v obl.stehna a kolena
5t800.7↔	Incizia svalu pozdĺžne v obl.stehna a kolena	5t80a.8↔	Odstr.cudz.tel.z fascie v obl.predkolenia
5t800.8↔	Incizia svalu pozdĺžne v obl.predkolenia	5t80a.9↔	Odstr.cudz.tel.z fascie v obl.nohy
5t800.a↔	Incizia svalu pozdĺžne v obl.zadonožia a priehlavku	5t80a.x	Odstr.cudz.tel.z fascie:ostatné
5t800.b	Incizia svalu pozdĺžne v obl.stredonožia a prednožia	5t80x.0↔	Ost.incizie sv./šľachy/fascie:hlava a krk
5t800.x↔	Incizia svalu pozdĺžne:ostatné	5t80x.1↔	Ost.incizie sv./šľachy/fascie:ramenný kĺb,axila
5t801.0↔	Incizia svalu priečne v obl.hlavy a krku	5t80x.2↔	Ost.incizie sv./šľachy/fascie:rameno a lakeť
5t801.1↔	Incizia svalu priečne v obl.ramena,axily	5t80x.3↔	Ost.incizie svalu/šľachy/fascie:predlaktie
5t801.2↔	Incizia svalu priečne v obl.ramena a lakt'a	5t80x.4↔	Ost.incizie sv./šľachy/fascie:hruďná stena a chrbát
5t801.3↔	Incizia svalu priečne v obl.predlaktia	5t80x.5	Ost.incizie sv./šľachy/fascie:brušná stena
5t801.4↔	Incizia svalu priečne v obl.hrud.steny a chrbta	5t80x.6↔	Ost.incizie sv./šľachy/fascie:inguinál,genit.a glut.obl.
5t801.5↔	Incizia svalu priečne v obl.bruš.steny	5t80x.7↔	Ost.incizie sv./šľachy/fascie:stehno a koleno
5t801.6↔	Incizia svalu priečne v inguinál,genit.a gluteálna obl.	5t80x.8↔	Ost.incizie sv./šľachy/fascie:predkolenie
5t801.7↔	Incizia svalu priečne v obl.stehna a kolena	5t80x.9↔	Ost.incizie sv./šľachy/fascie:noha
5t801.8↔	Incizia svalu priečne v obl.predkolenia	5t80x.x	Ost.incizie sv./šľachy/fascie:ostatné
5t801.a↔	Incizia svalu priečne v obl.zadonožia a priehlavku	5t810.0↔	Preťatie svalu v obl.hlavy a krku
5t801.b↔	Incizia svalu priečne v obl.stredonožia a prednožia	5t810.1↔	Preťatie svalu v obl.ramena,axily
5t801.x	Incizia svalu priečne:ostatné	5t810.2↔	Preťatie svalu v obl.ramena a lakt'a
5t806.0↔	Otv.chirurgická incizia fascie v obl.hlavy a krku	5t810.3↔	Preťatie svalu v obl.predlaktia
5t806.1↔	Otv.chirurgická incizia fascie v obl.ramena,axily	5t810.4↔	Preťatie svalu v obl.hrud.steny a chrbta
5t806.2↔	Otv.chirurgická incizia fascie v obl.ramena,lakt'a	5t810.5↔	Preťatie svalu v obl.bruš.steny
5t806.3↔	Otv.chirurgická incizia fascie v obl.predlaktia	5t810.6↔	Preťatie svalu v inguin.,genit.,glut.obl.
5t806.4↔	Otv.chirurgická incizia fascie v obl.hrud.steny a chrbta	5t810.7↔	Preťatie svalu v obl.stehna a kolena
5t806.5↔	Otv.chirurgická incizia fascie v obl.bruš.steny	5t810.8↔	Preťatie svalu v obl.predkolenia
5t806.6↔	Otv.chirurgická incizia fascie v inguin,genit.a glut.obl.	5t810.9↔	Preťatie svalu v obl.nohy
5t806.7↔	Otv.chirurgická incizia fascie v obl.stehna a kolena	5t810.x	Preťatie svalu:ostatné
5t806.8↔	Otv.chirurgická incizia fascie v obl.predkolenia	5t815.0↔	Otv.chir.parc.fasciotómia priečna:hlava,krk
5t806.a↔	Otv.chirurgická incizia fascie v obl.zadonožia a priehlavku	5t815.1↔	Otv.chir.parc.fasciotómia priečna:rameno,axila
5t806.b↔	Otv.chirurgická incizia fascie v obl.stredonožia a prednožia	5t815.2↔	Otv.chir.parc.fasciotómia priečna:rameno,lakeť
5t806.x	Otv.chirurgická incizia fascie:ostatné	5t815.3↔	Otv.chir.parc.fasciotómia priečna:predlaktie
5t807.0↔	Perkutánná incizia fascie v obl.hlavy a krku	5t815.4↔	Otv.chir.parc.fasciotómia priečna:hruď.stena,chrbát
5t807.1↔	Perkutánná incizia fascie v obl.ramena,axily	5t815.5↔	Otv.chir.parc.fasciotómia priečna:bruš.stena
5t807.2↔	Perkutánná incizia fascie v obl.ramena,lakt'a	5t815.6↔	Otv.chir.parc.fasciotómia priečna:inguin.genit.glut.obl.
5t807.3↔	Perkutánná incizia fascie v obl.predlaktia	5t815.7↔	Otv.chir.parc.fasciotómia priečna:stehno,koleno
5t807.4↔	Perkutánná incizia fascie v obl.hrud.steny a chrbta	5t815.8↔	Otv.chir.parc.fasciotómia priečna:predkolenie
5t807.5↔	Perkutánná incizia fascie v obl.bruš.steny	5t815.9↔	Otv.chir.parc.fasciotómia priečna:noha
5t807.6↔	Perkutánná incizia fascie v inguinál,genit.a gluteál.obl.	5t815.x	Otv.chir.parc.fasciotómia priečna:ostatné
5t807.7↔	Perkutánná incizia fascie v obl.stehna a kolena	5t816.0↔	Otv.chir.totál.fasciotómia priečna:hlava,krk
5t807.8↔	Perkutánná incizia fascie v obl.predkolenia	5t816.1↔	Otv.chir.totál.fasciotómia priečna:rameno,axila
5t807.9↔	Perkutánná incizia fascie v obl.nohy	5t816.2↔	Otv.chir.totál.fasciotómia priečna:rameno,lakeť
5t807.x	Perkutánná incizia fascie:ostatné	5t816.3↔	Otv.chir.totál.fasciotómia priečna:predlaktie
5t808.0↔	Odstr.cudz.tel.zo svalu v obl.hlavy a krku	5t816.4↔	Otv.chir.totál.fasciotómia priečna:hruď.stena,chrbát
5t808.1↔	Odstr.cudz.tel.zo svalu v obl.rameno,axila	5t816.5↔	Otv.chir.totál.fasciotómia priečna:bruš.stena
5t808.2↔	Odstr.cudz.tel.zo svalu v obl.ramena a lakt'a	5t816.6↔	Otv.chir.totál.fasciotómia priečna:inguin,genit,glut.obl
5t808.3↔	Odstr.cudz.tel.zo svalu v obl.predlaktia	5t816.7↔	Otv.chir.totál.fasciotómia priečna:stehno,koleno
5t808.4↔	Odstr.cudz.tel.zo svalu v obl.hrud.steny a chrbta	5t816.8↔	Otv.chir.totál.fasciotómia priečna:predkolenie
5t808.5↔	Odstr.cudz.tel.zo svalu v obl.bruš.steny	5t816.9↔	Otv.chir.totál.fasciotómia priečna:noha
5t808.6↔	Odstr.cudz.tel.zo svalu v inguinál.,genit.a gluteál.obl.	5t816.x	Otv.chir.totál.fasciotómia priečna:ostat.
5t808.7↔	Odstr.cudz.tel.zo svalu v obl.stehna a kolena	5t817.0↔	Perkután.fasciotómia priečna:hlava,krk
5t808.8↔	Odstr.cudz.tel.zo svalu v obl.predkolenia	5t817.1↔	Perkután.fasciotómia priečna:rameno,axila
5t808.9↔	Odstr.cudz.tel.zo svalu v obl.nohy	5t817.2↔	Perkután.fasciotómia priečna:rameno,lakeť
5t808.x	Odstr.cudz.tel.zo svalu:ostatné	5t817.3↔	Perkután.fasciotómia priečna:predlaktie
5t809.0↔	Odstr.cudz.tel.zo šľachy v obl.hlavy a krku	5t817.4↔	Perkután.fasciotómia priečna:hruď.stena,chrbát
5t809.1↔	Odstr.cudz.tel.zo šľachy v obl.ramena,axily	5t817.5↔	Perkután.fasciotómia priečna:bruš.stena

5t817.6↔	Perkután.fasciotómia priečna:inguin,genit,glut.obl	5t81d.x	Dezinzerzia svalu,šľachy:ostatné
5t817.7↔	Perkután.fasciotómia priečna:stehno,koleno	5t824.0↔	Parciál.excízia svalu,epifasciál:hlava,krk
5t817.8↔	Perkután.fasciotómia priečna:predkolenie	5t824.1↔	Parciál.excízia svalu,epifasciál:rameno,axila
5t817.9↔	Perkután.fasciotómia priečna:noha	5t824.2↔	Parciál.excízia svalu,epifasciál:rameno,lakeť
5t817.x	Perkután.fasciotómia priečna:ostatné	5t824.3↔	Parciál.excízia svalu,epifasciál:predlaktie
5t818.0↔	Otv.chir.parciál.fasciotómia pozdĺž,1 segm:hlava,krk	5t824.4↔	Parciál.excízia svalu,epifasciál:hrud.st,chrbát
5t818.1↔	Otv.chir.parciál.fasciotómia pozdĺž,1 segm:rameno,axila	5t824.5↔	Parciál.excízia svalu,epifasciál:bruš.stena
5t818.2↔	Otv.chir.parciál.fasciotómia pozdĺž,1 segm:ram,lakeť	5t824.6↔	Parciál.excízia svalu,epifasciál:inguin,genit,glut.obl
5t818.3↔	Otv.chir.parciál.fasciotómia pozdĺž,1 segm:predlak	5t824.7↔	Parciál.excízia svalu,epifasciál:stehno,koleno
5t818.4↔	Otv.chir.parciál.fasciotómia pozdĺž,1 segm:hруд.st,chrb	5t824.8↔	Parciál.excízia svalu,epifasciál:predkolenie
5t818.5↔	Otv.chir.parciál.fasciotómia pozdĺž,1 segm:bruš.st	5t824.9↔	Parciál.excízia svalu,epifasciál:ostat.
5t818.6↔	Otv.chir.parciál.fasciotómia pozdĺž,1 segm:ing.gen,glut.ob	5t824.x	Parciálna excízia svalu,epifasciálne:ostat.
5t818.7↔	POtv.chir.parciál.fasciotómia pozdĺž,1 segm:stehno,koleno	5t825.0↔	Totál excízia svalu,epifasciál:hlava,krk
5t818.8↔	Otv.chir.parciál.fasciotómia pozdĺž,1 segm:predkol	5t825.1↔	Totál excízia svalu,epifasciál:rameneno,axila
5t818.9↔	Otv.chir.parciál.fasciotómia pozdĺž,1 segm:noha	5t825.2↔	Totál excízia svalu,epifasciál:rameno,lakeť
5t818.x	Otv.chir.parciál.fasciotómia pozdĺž,1 segm:ostat	5t825.3↔	Totál excízia svalu,epifasciál:predlaktie
5t819.0↔	Otv.ch.totál.fasciotómia pozdĺž,1 segm:hlava,krk	5t825.4↔	Totál excízia svalu,epifasciál:hrud.st,chrbát
5t819.1↔	Otv.ch.totál.fasciotómia pozdĺž,1 segm:rameno,axila	5t825.5↔	Totál excízia svalu,epifasciál:bruš.stena
5t819.2↔	Otv.ch.totál.fasciotómia pozdĺž,1 segm:rameno,lakeť	5t825.6↔	Totál excízia svalu,epifasciál:inguin,genit,glut.ob
5t819.3↔	Otv.ch.totál.fasciotómia pozdĺž,1 segm:predlakt	5t825.7↔	Totál excízia svalu,epifasciál:stehno,koleno
5t819.4↔	Otv.ch.totál.fasciotómia pozdĺž,1 segm:hруд.st,chrb	5t825.8↔	Totál excízia svalu,epifasciál:predkolenie
5t819.5↔	Otv.ch.totál.fasciotómia pozdĺž,1 segm:bruš.st	5t825.9↔	Totál excízia svalu,epifasciál:noha
5t819.6↔	Otv.ch.totál.fasciotómia pozdĺž,1 segm:inguin,gen,glut.ob	5t825.x	Totál excízia svalu,epifasciálne:ostat.
5t819.7↔	Otv.ch.totál.fasciotómia pozdĺž,1 segm:steh,koleno	5t826.0↔	Parciál.excízia svalu,subfasciál:hlava,krk
5t819.8↔	Otv.ch.totál.fasciotómia pozdĺž,1 segm:predkol	5t826.1↔	Parciál.excízia svalu,subfasciál:rameno,axila
5t819.9↔	Otv.ch.totál.fasciotómia pozdĺž,1 segm:noha	5t826.2↔	Parciál.excízia svalu,subfasciál:rameno,lakeť
5t819.x	Otv.chirurg.totálna fasciotómia pozdĺž,1 segm:ostat	5t826.3↔	Parciál.excízia svalu,subfasciál:predlaktie
5t81a.0↔	Perkut.fasciotómia pozdĺž.v obl.hlavy,krku	5t826.4↔	Parciál.excízia svalu,subfasciál:hrud.st,chrbát
5t81a.1↔	Perkut.fasciotómia pozdĺž.v obl.ramena,axily	5t826.5↔	Parciál.excízia svalu,subfasciál:bruš.stena
5t81a.2↔	Perkut.fasciotómia pozdĺž.v obl.ramena,lakeť	5t826.6↔	Parciál.excízia svalu,subfasciál:inguin,genit,glut.ob
5t81a.3↔	Perkut.fasciotómia pozdĺž.v obl.predlaktia	5t826.7↔	Parciál.excízia svalu,subfasciál:stehno,koleno
5t81a.4↔	Perkut.fasciotómia pozdĺž.v obl.hrud.steny,chrbta	5t826.8↔	Parciál.excízia svalu,subfasciál:predkolenie
5t81a.5↔	Perkut.fasciotómia pozdĺž.v obl.bruš.steny	5t826.9↔	Parciál.excízia svalu,subfasciál:noha
5t81a.6↔	Perkut.fasciotómia pozdĺž.v inguin,genit,glut.obl.	5t826.x	Parciál.excízia svalu,subfasciálne:ostat.
5t81a.7↔	Perkut.fasciotómia pozdĺž.v obl.stehna,kolena	5t827.0↔	Totál excízia svalu,subfasciál:hlava,krk
5t81a.8↔	Perkut.fasciotómia pozdĺž.v obl.predkolenia	5t827.1↔	Totál.excízia svalu,subfasciál:rameno,axila
5t81a.9↔	Perkut.fasciotómia pozdĺž.v obl.nohy	5t827.2↔	Totál.excízia svalu,subfasciál:rameno a lakeť
5t81a.x	Perkut.fasciotómia pozdĺž:ostat.	5t827.3↔	Totál.excízia svalu,subfasciál:predlaktie
5t81b.0↔	Otv.ch.parciál.fasciotómia,viac.segm:hlava,krk	5t827.4↔	Totál.excízia svalu,subfasciál:hrud.st,chrbát
5t81b.1↔	Otv.ch.parciál.fasciotómia,viac.segm:rameno,axila	5t827.5↔	Totál.excízia svalu,subfasciál:bruš.stena
5t81b.2↔	Otv.ch.parciál.fasciotómia,viac.segm:rameno,lakeť	5t827.6↔	Totál.excízia svalu,subfasciál:inguin,genit,glut.ob
5t81b.3↔	Otv.ch.parciál.fasciotómia,viac.segm:predlaktie	5t827.7↔	Totál.excízia svalu,subfasciál:stehno,koleno
5t81b.4↔	Otv.ch.parciál.fasciotómia,viac.segm:hруд.st,chrbát	5t827.8↔	Totál.excízia svalu,subfasciál:predkolenie
5t81b.5↔	Otv.ch.parciál.fasciotómia,viac.segm:bruš.stena	5t827.9↔	Totál.excízia svalu,subfasciál:noha
5t81b.6↔	Otv.ch.parciál.fasciotómia,viac.segm:inguin,gen,glut.obl	5t827.x	Totál.excízia svalu,subfasciál:ostat.
5t81b.7↔	Otv.ch.parciál.fasciotómia,viac.segm:steh,koleno	5t828.0↔	Excízia na šľachách a svaloch,epifasciál:hlava,krk
5t81b.8↔	Otv.ch.parciál.fasciotómia,viac.segm:predkolenie	5t828.1↔	Excízia na šľachách a svaloch,epifasciál:rameno,axila
5t81b.9↔	Otv.ch.parciál.fasciotómia,viac.segm:noha	5t828.2↔	Excízia na šľachách a svaloch,epifasciál:rameno,lakeť
5t81b.x	Otv.chirurg.parciálna fasciotómia,viac.segm:ostatné	5t828.3↔	Excízia na šľachách a svaloch,epifasciál:predlaktie
5t81c.0↔	Otv.ch.totál.fasciotómia,viac.segm:hlava,krk	5t828.4↔	Excízia na šľachách a svaloch,epifasciál:hrud.st,chrbát
5t81c.1↔	Otv.ch.totál.fasciotómia,viac.segm:rameneno,axila	5t828.5↔	Excízia na šľachách a svaloch,epifasciál:bruš.st
5t81c.2↔	Otv.ch.totál.fasciotómia,viac.segm:rameno,lakeť	5t828.6↔	Excízia na šľachách a svaloch,epifasciál:inguin,genit,glut.obl
5t81c.3↔	Otv.ch.totál.fasciotómia,viac.segm:predlaktie	5t828.7↔	Excízia na šľachách a svaloch,epifasciál:stehno,koleno
5t81c.4↔	Otv.ch.totál.fasciotómia,viac.segm:hруд.st,chrbát	5t828.8↔	Excízia na šľachách a svaloch,epifasciál:predkolenie
5t81c.5↔	Otv.ch.totál.fasciotómia,viac.segm:bruš.stena	5t828.9↔	Excízia na šľachách a svaloch,epifasciál:noha
5t81c.6↔	Otv.ch.totál.fasciotómia,viac.segm:inguin,gen,glut.obl	5t828.x	Excízia na šľachách a svaloch,epifasciál:ostatné
5t81c.7↔	Otv.ch.totál.fasciotómia,viac.segm:stehno,koleno	5t829.0↔	Excízia na šľach.a svaloch,subfasciál:hlava,krk
5t81c.8↔	Otv.ch.totál.fasciotómia,viac.segm:predkolenie	5t829.1↔	Excízia na šľach.a svaloch,subfasciál:ramen.kĺb,axila
5t81c.9↔	Otv.ch.totál.fasciotómia,viac.segm:noha	5t829.2↔	Excízia na šľach.a svaloch,subfasciál:rameno,lakeť
5t81c.x	Otv.ch.totál.fasciotómia,viac.segm:ostatné	5t829.3↔	Excízia na šľach.a svaloch,subfasciál:predlaktie
5t81d.0↔	Dezinzerzia svalu,šľachy:hlava a krk	5t829.4↔	Excízia na šľach.a svaloch,subfasciál:hrud.st,chrbát
5t81d.1↔	Dezinzerzia svalu,šľachy:rameneno a axila	5t829.5↔	Excízia na šľach.a svaloch,subfasciál:bruš.st
5t81d.2↔	Dezinzerzia svalu,šľachy:rameno a lakeť	5t829.6↔	Excízia na šľach.a svaloch,subfasciál:inguin,genit,glut.obl
5t81d.3↔	Dezinzerzia svalu,šľachy:predlaktie	5t829.7↔	Excízia na šľach.a svaloch,subfasciál:stehno,koleno
5t81d.4↔	Dezinzerzia svalu,šľachy:hруд.stena a chrbát	5t829.8↔	Excízia na šľach.a svaloch,subfasciál:predkolenie
5t81d.5↔	Dezinzerzia svalu,šľachy:bruš.stena	5t829.9↔	Excízia na šľach.a svaloch,subfasciál:noha
5t81d.6↔	Dezinzerzia svalu,šľachy:inguinínal,genit a glut.obl.	5t829.x	Excízia na šľach.a svaloch,subfasciál:ostatné
5t81d.7↔	Dezinzerzia svalu,šľachy:stehno a koleno	5t82b.0↔	Res.kompart.sv,šf,f.b.špec.ciev,nerv.prep:hlava,krk
5t81d.8↔	Dezinzerzia svalu,šľachy:predkolenie	5t82b.1↔	Res.kompart.sv,šf,f.b.špec.ciev,nerv.prep:rameno,axila
5t81d.9↔	Dezinzerzia svalu,šľachy:noha	5t82b.2↔	Res.kompart.sv,šf,f.b.špec.ciev,nerv.prep:rameno,lakeť

5t82b.3↔	Res.kompart.sv,šf,f.b.špec.ciev,nerv.prep:predlaktie	5t839.7↔	Odstránenie transplantátu svalov:stehno a koleno
5t82b.4↔	Res.kompart.sv,šf,f.b.špec.ciev,nerv.prepar:hrud.st,chrp	5t839.8↔	Odstránenie transplantátu svalov:predkolenie
5t82b.5↔	Res.kompart.sv,šf,f.b.špec.ciev,nerv.prepar:bruš.st	5t839.9↔	Odstránenie transplantátu svalov:noha
5t82b.6↔	Res.kompart.sv,šf,f.b.špec.ciev,nerv.prep:inguin,genit,glut.ob	5t839.x	Odstránenie transplantátu svalov:ostatné
5t82b.7↔	Res.kompart.sv,šf,f.b.špec.ciev,nerv.prepar:steh,koleno	5t841.0↔	Skrátenie šliach:hlava a krk
5t82b.8↔	Res.kompart.sv,šf,f.b.špec.ciev,nerv.prepar:predkol	5t841.1↔	Skrátenie šliach:rameno a axila
5t82b.9↔	Res.kompart.sv,šf,f.b.špeciál.ciev,nerv.preparácie:noha	5t841.2↔	Skrátenie šliach:rameno a lakeť
5t82b.x	Resek.kompartm.sv,šf,fascie bez špec.ciev,nerv.prepar:ost.	5t841.3↔	Skrátenie šliach:predlaktie
5t82c.0↔	Res.kompart.sv,šf,f.so špec.ciev,nerv.prep:hlava,krk	5t841.4↔	Skrátenie šliach:hruďná stena a chrbát
5t82c.1↔	Res.kompart.sv,šf,f.so špec.ciev,nerv.prep:rameno,axila	5t841.5↔	Skrátenie šliach:brušná stena
5t82c.2↔	Res.kompart.sv,šf,f.so špec.ciev,nerv.prep:rameno,lakeť	5t841.6↔	Skrátenie šliach:inguinál,genit.a glut.obl.
5t82c.3↔	Res.kompart.sv,šf,f.so špec.ciev,nerv.prep:predlaktie	5t841.7↔	Skrátenie šliach:stehno a koleno
5t82c.4↔	Res.kompart.sv,šf,f.so špec.ciev,nerv.prep:hrud.st,chrbát	5t841.8↔	Skrátenie šliach:predkolenie
5t82c.5↔	Res.kompart.sv,šf,f.so špec.ciev,nerv.prep:bruš.stena	5t841.a↔	Skrátenie šliach:zadonožie a priehlavok
5t82c.6↔	Res.kompart.sv,šf,f.so špec.ciev,nerv.prep:ing,gen,glut.ob	5t841.b↔	Skrátenie šliach:stredonožie a prednožie
5t82c.7↔	Res.kompart.sv,šf,f.so špec.ciev,nerv.prep:stehno,koleno	5t841.x	Skrátenie šliach:ostatné
5t82c.8↔	Res.kompart.sv,šf,f.so špec.ciev,nerv.prep:predkolenie	5t843.0↔	Augmentácia šliach:hlava a krk
5t82c.9↔	Res.kompart.sv,šf,f.so špec.ciev,nerv.prep:noha	5t843.1↔	Augmentácia šliach:rameno a axila
5t82c.x	Resek.kompart.sv,šf,fascie so špeciál.ciev,nerv.prepar:ost.	5t843.2↔	Augmentácia šliach:rameno a lakeť
5t82d.0↔	Res.kompart.sv,šf,f. rozšir.prepar:hlava,krk	5t843.3↔	Augmentácia šliach:predlaktie
5t82d.1↔	Res.kompart.sv,šf,f.s rozšir.prepar:ramen.kĺb,xila	5t843.4↔	Augmentácia šliach:hruďná stena a chrbát
5t82d.2↔	Res.kompart.sv,šf,f.s rozšir.prepar:rameno,lakeť	5t843.5↔	Augmentácia šliach:brušná stena
5t82d.3↔	Resek.kompart.sv,šf,f.s rozšir.prepar:predlaktie	5t843.6↔	Augmentácia šliach:inguinál,genit.a glut.obl.
5t82d.4↔	Res.kompart.sv,šf,f.s rozšir.prepar:hrud.st,chrbát	5t843.7↔	Augmentácia šliach:stehno a koleno
5t82d.5↔	Res.kompart.sv,šf,f.s rozšir.prepar:bruš.stena	5t843.8↔	Augmentácia šliach:predkolenie
5t82d.6↔	Res.kompart.sv,šf,f.s rozšir.prepar:inguin,genit,glut.obl	5t843.a↔	Augmentácia šliach:zadonožie a priehlavok
5t82d.7↔	Res.kompart.sv,šf,f.s rozšir.prepar:stehno,koleno	5t843.b↔	Augmentácia šliach:stredonožie a prednožie
5t82d.8↔	Res.kompart.sv,šf,f.s rozšir.prepar:predkolenie	5t843.x	Augmentácia šliach:ostatné
5t82d.9↔	Res.kompart.sv,šf,f.s rozšir.prepar:noha	5t844.0↔	Plastika šliach náhradou:hlava a krk
5t82d.x	Resek.kompartm.sv,šf,fascie s rozšírenou preparáciou:ost.	5t844.1↔	Plastika šliach náhradou:rameno a axila
5t831.0↔	Sutúra svalov v obl.hlavy,krku	5t844.2↔	Plastika šliach náhradou:rameno a lakeť
5t831.1↔	Sutúra svalov v obl.ramena,axily	5t844.3↔	Plastika šliach náhradou:predlaktie
5t831.2↔	Sutúra svalov v obl.ramena,laktľa	5t844.4↔	Plastika šliach náhradou:hruď.stena a chrbát
5t831.3↔	Sutúra svalov v obl.predlaktia	5t844.5↔	Plastika šliach náhradou:brušná stena
5t831.4↔	Sutúra svalov v obl.hrud.steny,chrbta	5t844.6↔	Plastika šliach náhradou:inguin,genit,glut.obl
5t831.5↔	Sutúra svalov v obl.bruš.steny	5t844.7↔	Plastika šliach náhradou:stehno a koleno
5t831.6↔	Sutúra svalov v inguin,genit.a gluteál.obl.	5t844.8↔	Plastika šliach náhradou:predkolenie
5t831.7↔	Sutúra svalov v obl.stehna,kolena	5t844.a↔	Plastika šliach náhradou:zadonožie,priehlavok
5t831.8↔	Sutúra svalov v obl.predkolenia	5t844.b↔	Plastika šliach náhradou:stredonožie,prednožie
5t831.9↔	Sutúra svalov v obl.nohy	5t844.x	Plastika šliach náhradou:ostatné
5t831.x	Sutúra svalov:ostatné	5t845.0↔	Plastika šliach náhradou s interponátom:hlava,krk
5t833.0↔	Skrátenie a sutúra svalov v obl.hlavy,krku	5t845.1↔	Plastika šliach náhr.s interponátom:rameno,axila
5t833.1↔	Skrátenie a sutúra svalov v obl.ramena,axily	5t845.2↔	Plastika šliach náhradou s interponátom:rameno,lakeť
5t833.2↔	Skrátenie a sutúra svalov v obl.ramena,laktľa	5t845.3↔	Plastika šliach náhradou s interponátom:predlaktie
5t833.3↔	Skrátenie a sutúra svalov v obl.predlaktia	5t845.4↔	Plastika šliach náhradou s interponátom:hruď.st,chrbát
5t833.4↔	Skrátenie a sutúra svalov v obl.hrud.steny,chrbta	5t845.5↔	Plastika šliach náhradou s interponátom:bruš.stena
5t833.5↔	Skrátenie a sutúra svalov v obl.bruš.steny	5t845.6↔	Plastika šliach náhr.s interponátom:inguin,genit,glut.obl
5t833.6↔	Skrátenie a sutúra svalov v inguin,genit.a glut.obl.	5t845.7↔	Plastika šliach náhr.s interponátom:stehno,koleno
5t833.7↔	Skrátenie a sutúra svalov v obl.stehna a kolena	5t845.8↔	Plastika šliach náhradou s interponátom:predkolenie
5t833.8↔	Skrátenie a sutúra svalov v obl.predkolenia	5t845.a↔	Plast. šliach náhradou s interponátom:zadonož,priehlavok
5t833.9↔	Skrátenie a sutúra svalov v obl.nohy	5t845.b↔	Plast.šliach náhradou s interponátom:stredonož,prednož
5t833.x	Skrátenie a sutúra svalov:ostatné	5t845.x	Plastika šliach náhradou s interponátom:ostatné
5t834.0↔	Plastika svalov v obl.hlavy,krku	5t855.3↔	Tenolýza 1 šľachy v obl.predlaktia
5t834.1↔	Plastika svalov v obl.ramena,axily	5t856.3↔	Tenolýza viac.šliach:predl.
5t834.2↔	Plastika svalov v obl.ramena,laktľa	5t857.0↔	Primárna tenodéza 1 šľachy:hlava,krk
5t834.3↔	Plastika svalov v obl.predlaktia	5t857.1↔	Primárna tenodéza 1 šľachy:rameno,axila
5t834.4↔	Plastika svalov v obl.hrud.steny,chrbta	5t857.2↔	Primárna tenodéza 1 šľachy:rameno,lakeť
5t834.5↔	Plastika svalov v obl.bruš.steny	5t857.3↔	Primárna tenodéza 1 šľachy:predlaktie
5t834.6↔	Plastika svalov v inguin,genit.a glut.obl.	5t857.4↔	Primárna tenodéza 1 šľachy:hruď.stena,chrbát
5t834.7↔	Plastika svalov v obl.stehna,kolena	5t857.5↔	Primárna tenodéza 1 šľachy:bruš.stena
5t834.8↔	Plastika svalov v obl.predkolenia	5t857.6↔	Primárna tenodéza 1 šľachy:ing,gen,gl.obl.
5t834.9↔	Plastika svalov v obl.nohy	5t857.7↔	Primárna tenodéza 1 šľachy:steh,kol.
5t834.x	Plastika svalov:ostatné	5t857.8↔	Primárna tenodéza 1 šľachy:predk.
5t839.0↔	Odstránenie transplantátu svalov:hlava a krk	5t857.9↔	Primárna tenodéza 1 šľachy:noha
5t839.1↔	Odstránenie transplantátu svalov:rameno a axila	5t857.x	Primárna tenodéza jednej šľachy:ostatné
5t839.2↔	Odstránenie transplantátu svalov:rameno a lakeť	5t858.0↔	Sekundárna tenodéza 1 šľachy:hlava,krk
5t839.3↔	Odstránenie transplantátu svalov:predlaktie	5t858.1↔	Sekundárna tenodéza 1 šľachy:rameno,axila
5t839.4↔	Odstránenie transplantátu svalov:hruď.stena a chrbát	5t858.2↔	Sekundárna tenodéza 1 šľachy:rameno,lakeť
5t839.5↔	Odstránenie transplantátu svalov:brušná stena	5t858.3↔	Sekundárna tenodéza 1 šľachy:predlaktie
5t839.6↔	Odstr. transplant. svalov:inguin,genit.a glut.obl.	5t858.4↔	Sekundárna tenodéza 1 šľachy:hruď.stena,chrbát

5t858.5↔	Sekundárna tenodéza 1 šľachy:bruš.stena	5t863.x	Zdvojenie jednej fascie:ostatné
5t858.6↔	Sekundárna tenodéza 1 šľachy:ing.gen.gl.obl.	5t920↔	Amputácia intertorakoskopulárna
5t858.7↔	Sekundárna tenodéza 1 šľachy:steh,kol.	5t921↔	Exartikulácia v ramennom kĺbe
5t858.8↔	Sekundárna tenodéza 1 šľachy:predk.	5t922↔	Amputácia v oblasti ramena
5t858.9↔	Sekundárna tenodéza 1 šľachy:noha	5t923↔	Exartikulácia v laktovom kĺbe
5t858.x	Sekundárna tenodéza jednej šľachy:ostatné	5t924↔	Amputácia v oblasti predlaktia
5t859.0↔	Primárna tenodéza viac.šliach:hlava,krk	5t92x↔	Amputácia a exartikulácia hornej končatiny, ostatné
5t859.1↔	Primárna tenodéza viac.šliach:rameno,axila	5t930↔	Exartikulácia v oblasti zápastia
5t859.2↔	Primárna tenodéza viac.šliach:rameno,lakeť	5t931↔	Amputácia v oblasti zápastia
5t859.3↔	Primárna tenodéza viac.šliach:predlaktie	5t932↔	Amputácia v oblasti stredy ruky
5t859.4↔	Primárna tenodéza viac.šliach:hrud.stena,chrbát	5t933↔	Amputácia prsta ruky
5t859.5↔	Primárna tenodéza viac.šliach:bruš.stena	5t934↔	Amputácia prsta s kožnou alebo svalovou plastikou
5t859.6↔	Primárna tenodéza viacerých šliach:ing.gen.gl.obl.	5t935↔	Exartikulácia prsta ruky
5t859.7↔	Primárna tenodéza viac.šliach:stehno,koleno	5t936↔	Exartikulácia prsta ruky s kožnou/svalovou plastikou
5t859.8↔	Primárna tenodéza viac.šliach:predkolenie	5t937↔	Egalizácia ruky resekciou 5.lúča
5t859.9↔	Primárna tenodéza viacerých šliach:noha	5t938↔	Egalizácia ruky resekciou 2.lúča
5t859.x	Primárna tenodéza viac.šliach:ostatné	5t939↔	Egalizácia ruky resekciou 3. a 4.lúča
5t85a.0↔	Sekundárna tenodéza viac.šliach:hlava,krk	5t93a↔	Amputácia transmetakarpálne
5t85a.1↔	Sekundárna tenodéza viac.šliach:rameno,axila	5t93x↔	Amputácia a exartikulácia ruky, ostatné
5t85a.2↔	Sekundárna tenodéza viac.šliach:ram,lakeť	5t940↔	Hemipelvektómia
5t85a.3↔	Sekundárna tenodéza viac.šliach:predlaktie	5t941↔	Nekompletná hemipelvektómia
5t85a.4↔	Sekundárna tenodéza viac.šliach:hrud.stena,chrbát	5t942↔	Exartikulácia v bedrovom kĺbe
5t85a.6↔	Sekundárna tenodéza viac.šliach:ing.gen.gl.obl.	5t943↔	Amputácia v oblasti stehna
5t85a.7↔	Sekundárna tenodéza viac.šliach:stehno,koleno	5t944↔	Amputácia v oblasti proximálneho stehna
5t85a.8↔	Sekundárna tenodéza viac.šliach:predk.	5t945↔	Amputácia v oblasti stredného a distálneho stehna
5t85a.9↔	Sekundárna tenodéza viac.šliach:noha	5t946↔	Amputácia v oblasti kolena
5t85a.x	Sekundárna tenodéza viac.šliach:ostatné	5t947↔	Exartikulácia kolena
5t860.0↔	Sutúra fascii v obl.hlavu a krku	5t948↔	Amputácia v oblasti predkolenia
5t860.1↔	Sutúra fascii v obl.ramena,axily	5t949↔	Amputácia v oblasti proximálneho predkolenia
5t860.2↔	Sutúra fascii v obl.ramena a laktá	5t94a↔	Amputácia v oblasti stredného predkolenia
5t860.3↔	Sutúra fascii v obl.predlaktia	5t94x↔	Amputácia a exartikulácia v obl.DK,ost.
5t860.4↔	Sutúra fascii v obl.hrud.steny,chrbta	5t950↔	Amputácia v oblasti distál.predkolenia podľa Syme
5t860.5↔	Sutúra fascii v obl.bruš.steny	5t951↔	Amputácia v oblasti chodidla
5t860.6↔	Sutúra fascii v inguinál.genit.a gluteál.obl.	5t952↔	Amputácia v oblasti chodidla podľa Spitzzy
5t860.7↔	Sutúra fascii v obl.stehna a kolena	5t953↔	Amputácia v oblasti chodidla podľa Pirogoff
5t860.8↔	Sutúra fascii v obl.predkolenia	5t954↔	Amputácia v oblasti chodidla podľa Chopart
5t860.9↔	Sutúra fascii v obl.nohy	5t955↔	Amputácia v oblasti stredy chodidla podľa Lisfranc
5t860.x↔	Sutúra fascii:ostatné	5t956↔	Amputácia transmetatarsálne
5t861.0↔	Predĺženie fascii v obl.hlavu a krku	5t957↔	Amputácia prstov nohy
5t861.1↔	Predĺženie fascii v obl.ramena,axily	5t958↔	Amputácia lúčov
5t861.2↔	Predĺženie fascii v obl.ramena a laktá	5t95x↔	Amputácia a exartikulácia chodidla, ostatné
5t861.3↔	Predĺženie fascii v obl.predlaktia	5t960↔	Revízia amputačnej oblasti ramenného kĺbu a ramena
5t861.4↔	Predĺženie fascii v obl.hrud.steny a chrbta	5t961↔	Revízia amputačnej oblasti predlaktia
5t861.5↔	Predĺženie fascii v obl.bruš.steny	5t962↔	Revízia amputačnej oblasti ruky
5t861.6↔	Predĺženie fascii v inguin.gen.glut.obl.	5t963↔	Revízia amputačnej oblasti stehna
5t861.7↔	Predĺženie fascii v obl.stehna,kolena	5t964↔	Revízia amputačnej oblasti predkolenia
5t861.8↔	Predĺženie fascii v obl.predkolenia	5t965↔	Revízia amputačnej oblasti chodidla
5t861.9↔	Predĺženie fascii v obl.nohy	5t96x	Revízia amputačnej oblasti, ostatné
5t861.x	Predĺženie fascii:ostatné	5u122	Parciálna mastektómia s disekciou lymfatických uzlín
5t862.0↔	Skrátenie (raphage) fascii:hlava a krk	5u123.1	Madenova mastektómia s disekciou axilárnych LU
5t862.1↔	Skrátenie (raphage) fascii:rameno,axila	5v130.0	Lok.OP odstr.chor.tk.na kož.a podk.bez prim.uz.rany:pery
5t862.2↔	Skrátenie (raphage) fascii:rameno a lakeť	5v131.0	Lok.OP odstr.chor.tk.na kož.a podk.s prim.uz.rany:pery
5t862.3↔	Skrátenie (raphage) fascii:predlaktie	5v140.0	Radik.a rozs.odstr.ch.tk.na k.a podk.bez prim.uz.rany:pery
5t862.4↔	Skrátenie (raphage) fascii:hrud.stena a chrbát	5v142.0	Radikál.a rozs.odstr.chor.tk.na k.a podkož.s prim.uzav.ran:pery
5t862.5↔	Skrátenie (raphage) fascii:brušná stena	5v146.0	Radikál.a rozsiahle odstr.ch.tk.potných žliaz:pery
5t862.6↔	Skrátenie (raphage) fascii:inguin.gen.glut.obl.	5v171↔	Incízia a drenáž na nechtach
5t862.7↔	Skrátenie (raphage) fascii:stehno a koleno	5v173↔	Steh na nechtovom lôžku
5t862.8↔	Skrátenie (raphage) fascii:predkolenie	5v177↔	Transplantácia nechtového lôžka
5t862.9↔	Skrátenie (raphage) fascii:noha	5v178↔	Implantácia umelého nechta
5t862.x	Skrátenie (raphage) fascii:ostatné	5v179↔	Plastika nechta
5t863.0↔	Zdvojenie jednej fascie:hlava a krk	5v230.0	Lok.lalok.plast.kože a podk:dilatačná plast,malá plocha:pery
5t863.1↔	Zdvojenie jednej fascie:rameno,axila	5v231.0	Lokál.lalok.plast.kože a podk:plast.rotovaným lal,malá pl:pery
5t863.2↔	Zdvojenie jednej fascie:rameno a lakeť	5v232.0	Lok.lalok.plast.kože a podk:transpozíč.plast,malá pl:pery
5t863.3↔	Zdvojenie jednej fascie:predlaktie	5v233.0	Lok.lal.plast.kože.a podk:plast.ostrovčekov.lal,malá pl:pery
5t863.4↔	Zdvojenie jednej fascie:hrud.stena a chrbát	5v234.0	Lokál.lalok.plast.kože a podkož:Z-plast,malá plocha:pery
5t863.5↔	Zdvojenie jednej fascie:brušná stena	5v235.0	Lokál.lal.plast.kože a podkož:dilatačná plast,veľká pl:pery
5t863.6↔	Zdvojenie jednej fascie:ingv.gen.glut.obl.	5v236.0	Lokál.lalok.plast.kože a podk:plast.rotovan.lal,veľká pl:pery
5t863.7↔	Zdvojenie jednej fascie:stehno a koleno	5v237.0	Lok.lal.plast.kože a podk:transpozíč plast,veľká pl:pery
5t863.8↔	Zdvojenie jednej fascie:predkolenie	5v238.0	Lok.lal.plast.kože a podk:plast.ostrovček.lal,vef.pl:pery
5t863.9↔	Zdvojenie jednej fascie:noha	5v239.0	Lok.lal.plast.kože a podkož:Z-plastika,veľká pl:pery

5v23a.0	Lok.lal.plast.kože a podkož.:W-plast,malá pl:pery	8r430.1g	Perkut.transl.impl.sten.neuv.lieky:1 stent do v.portae
5v23b.0	Lokál.lalok.plast.kože a podk.:W-plast,vef.pl:pery	8r430.1h↔	Perkut.transl.impl.sten.neuv.lieky:1 stent do a.carotis, b.n.
5v251.0	Lalok.plast.kože a podk.prijemca:stopkatý miestny lalok:pery	8r430.1j↔	Perkut.transl.impl.sten.neuv.lieky:1 stent do a.carotis comm
5v252.0	Lalok.plast.kože a podk.prijemca:stopkat.vzdialený lalok:pery	8r430.1k↔	Perkut.transl.impl.stentu neuvof.liek:1 do a.carotis int.extrak
5v260.0	Kombin.plast.zákroky na koži a podkož.:kombin.lalok.plast:pery	8r430.1m↔	Perk.transl.impl.ste.neuv.liek:1 do a.car.int.extra.s a.car.com
5v262.0	Komb.plast.zákr.k.a podk:stopk.miest.lalok so vzdial.lal:pery	8r430.1n↔	Perku.transl.impl.ste.neuv.lieky:1 stent do a.carotis externa
5v400.0	Redukcia tkan.plastika na koži a podkož.:pery	8r430.1x↔	Perkut.translum.implant.stentu neuvof.lieky:1 sten.ost.ciev
5v40x.x	Redukcia tkaniva na koži a podkoži:ostatné	8r430.20	Perkut.transl.impl.sten.neuv.lieky:2 stenty do intrakr.ciev
5v555.0	Voľ.tx.kože a lal.plast.kože a podk.prijemca,stopk.reg.lal:pery	8r430.22↔	Perkut.transl.impl.stentu neuv.lieky:2 do cievy pleca a ram
5v556.0	Voľ.tx.kože a lal.plast.k.a podk.prijemca,stopk.vzdial.lal:pery	8r430.23↔	Perkut.transl.impl.sten.neuv.lieky:2 stenty do cievy predlakt
5v560.0	Lokál.lalok.plast.kože a podk.-popál,pošepť,rozťah.plast:pery	8r430.24	Perkut.translum.impl.sten.neuv.lieky:2 stenty do aorty
5v561.0	Lok.lal.plast.kože a podk.-(pp/pl),posúv-rotáč.plast:pery	8r430.25	Perkut.transl.impl.sten.neuv.lieky:2 stenty do istmu aorty
5v562.0	Lok.lal.plast.k.a podkož.-pop.a pol,transpozic.plast:pery	8r430.26	Perkut.transl.impl.sten.neuv.lieky:2 stenty do d.art.apertus
5v563.0	Lok.lal.plast.kože a podk.(pp/pl),transpoz.ostrov-lal.pl:pery	8r430.27	Perkut.transl.impl.sten.neuv.lieky:2 stenty do v.cava
5v564.0	Lok.lalok.plast.kože a podk.(pp/pl),transpozic.Z-plast:pery	8r430.28↔	Perkut.transl.impl.sten.neuv.lieky:2 stenty do i.ciev hrud.
5v565.0	Lok.lalok.plast.kože a podk.(pp/pl),transpozic.W-plast:pery	8r430.29↔	Perkut.transl.impl.sten.neuv.lieky:2 stenty do do i.ciev brucha
5v570.0	Kombi.lalok.plastiky na koži a podkoži (pp/pl):pery	8r430.2a	Perkut.transl.impl.sten.neuv.lieky:2 stenty do v.portae
5v571.0	Kombi.lalok.plast.a voľ.transplantátu kože (pp/pl):pery	8r430.2b↔	Perkut.transl.impl.sten.neuv.lieky:2 stenty do cievy stehna
5v572.0	Kombi.lal.plast.k.a podk.(pp/pl):stopk.region.so vzdial.lal:pery	8r430.2c↔	Perkut.transl.impl.sten.neuv.lieky:2 stenty do cievy predkol
5v573.0	Komb.lal.pl.k.a podk.(pp/pl):stop.reg.vzd.l.a voľ.transpl.k:pery	8r430.2d	Perkut.transl.impl.sten.neuv.lieky:2 stenty do cievy.malform
8m161.x	Intrakavit.iná brachyter.,okrem intraut.a intravagin.brachyt.	8r430.2e	Perkut.transl.impl.sten.neuv.lieky:2 stenty do um.ciev
8m162	Intraluminálna brachyterapia	8r430.2f	Perkut.transl.impl.sten.neuv.lieky:2 stenty do spinál.ciev
8m164.1	Perkutánná translúmenová koronárna brachyterapia	8r430.2g	Perkut.transl.impl.sten.neuv.lieky:2 stenty do v.portae
8m164.2	Intravaskulárna brachyterapia v iných periférnych cievach	8r430.2h↔	Perkut.transl.impl.sten.neuv.lieky:2 stenty do a.carotis, b.n.
8m165.01	Interstic.brachyter.:1 rovinná impl.nizky dávkový príkon [LDR]	8r430.2j↔	Perkut.transl.impl.sten.neuv.lieky:2 stenty do a.carot.comm
8m165.02	Interstic.brachyt.:1 rovinná impl.pulzný dávkový príkon [PDR]	8r430.2k↔	Perkut.transl.impl.stentu neuvof.liek:2 do a.c.int.extrakr.
8m165.03	Interstic.brachyt.:1 rovinná impl.vysoký dávkový príkon [HDR]	8r430.2m↔	Perkut.transl.impl.st.neuvof.liek:2 do a.c.int.extr.s a.car.com
8m165.0x	Interstic.brachyterapia:1 rovinná implantácia:iné	8r430.2n↔	Perkut.transl.impl.sten.neuv.lieky:2 stenty do a.carotis ext
8m165.11	Interstic.brachyt.:viacrovinná impl.nizky dávk.príkon[LDR]	8r430.2x↔	Perkut.transl.impl.sten.neuv.lieky:2 stenty do ostat.ciev
8m165.12	Interstic.brachyt.:viacrovinná impl.pulzný dávk.príkon[PDR]	8r430.30	Perk.transl.impl.stentu neuvof.lieky:3 stenty do intrakran.ciev
8m165.13	Interstic.brachyt.:viacrovinná impl.vysoký dávk.príkon[HDR]	8r430.32↔	Perkut.transl.impl.sten.neuv.lieky:3 do cievy pleca a ram.
8m165.1x	Intersticiál.brachyterapia:viacrovinná implantácia,iné	8r430.33↔	Perkut.transl.impl.sten.neuv.lieky:3 sten.do cievy predlaktia
8m165.21	Interstic.brachyt.s perman.impl.rádioakt.zrn:do 10 zrn	8r430.34	Perkut.transl.impl.sten.neuv.lieky:3 stenty do aorty
8m165.22	Interstic.brachyt.s perman.impl.rádioakt.zrn:viac ako 10 zrn	8r430.35	Perkut.transl.impl.sten.neuv.lieky:3 sten.do istmu aorty
8m16x	Iná brachyterapia uzavretými žiaričmi	8r430.36	Perkut.transl.impl.sten.neuv.lieky:3 s.ductus arteri.apertus
8r304.53	Perkut.transl.impl.nepokryt.Andraste:1 stent:istmus aorty	8r430.37	Perkut.transl.impl.sten.neuv.lieky:3 stenty do v.cava
8r304.54	Perkut.transl.impl.nepokryt.Andraste:1 stent: v.cava	8r430.38↔	Perkut.transl.impl.sten.neuv.lieky:3 sten.do i.ciev hrudníka
8r304.63	Perkut.transl.impl.nepok.Andraste:2 a v.ste:istmus aorty	8r430.39↔	Perkut.transl.impl.sten.neuv.lieky:3 s.do i.ciev brucha
8r304.64	Perkut.transl.impl.nepok.Andraste:2 a v.stent: v.cava	8r430.3a	Perkut.transl.impl.sten.neuv.lieky:3 sten.do viscerál.ciev
8r304.73	Perk.transl.impl.nepok.bal.expand.ste:1 stent:istmus aorty	8r430.3b↔	Perkut.transl.impl.sten.neuvof.lieky:3 stenty do cievy stehna
8r304.74	Perkut.transl.impl.nepok.bal.expand.ste:1 stent:v.cava	8r430.3c↔	Perkut.transl.impl.sten.neuv.lieky:3 stenty do cievy predkol
8r304.75	Perk.transl.impl.nepok.bal.expand.ste:1 stent:duct.art.apert	8r430.3d	Perkut.transl.impl.sten.neuv.lieky:3 stenty do cievy.malform
8r304.83	Perkut.transl.impl.nepok.bal.exp.ste:2 a viac:istmus aorty	8r430.3e	Perkut.transl.impl.sten.neuv.lieky:3 stenty do umel.ciev
8r304.84	Perkut.transl.impl.nepok.bal.expand.ste:2 a viac:v.cava	8r430.3f	Perkut.transl.impl.sten.neuv.lieky:3 stenty do spinál.ciev
8r304.85	Perku.transl.impl.nepok.bal.exp.ste.:2 a viac:duct.art.apert	8r430.3g	Perkut.transl.impl.sten.neuv.lieky:3 stenty do v.portae
8r308.2	Aktívna vonkajšia fixácia stentgraftu k cievnej stene	8r430.3h↔	Perkut.transl.impl.sten.neuv.lieky:3 stenty do a.carotis, b.n.
8r410	Perkutánná impl.stentu do celiakálnej/mezenterickej tepny	8r430.3j↔	Perkut.transl.impl.sten.neuv.lieky:3 stenty do a.carotis com.
8r411↔	Perkut. impl.stentu:do a. carotis/a. vertebrales	8r430.3k↔	Perkut.transl.impl.stentu neuvof.lieky:3 do a.carot.inter.extr.
8r412↔	Perkutánná impl.stentu do perif.tepien konč.a tepien panvy	8r430.3m↔	Perkut.transl.impl.st.neuv.liek:3 do a.car.int.extr.s a.c.com
8r413	Perkutánná impl.stentu do tepien aortálneho oblúka	8r430.3n↔	Perkut.transl.impl.sten.neuv.lieky:3 stenty do a.carotis exter
8r415↔	Perkutánná impl.stentu do venózneho systému	8r430.3x↔	Perkut.transl.impl.sten.neuv.lieky:3 stenty do ostat.ciev
8r416↔	Perkutánná implant.stentu pri stenóze A-V fistuly	8r430.40	Perkut.transl.impl.sten.neuvof.liek:4 sten.do intrakr.ciev
8r41b	Implan.stentu,stentgr./tzv.flowdiv.do intrakraniál.tepny	8r430.42↔	Perkut.transl.impl.stentu neuvof.liek:4 do cievy pleca a ram.
8r41d	Perk.impl.liek.pokryt/biodegr.stent.do perif.aa.konč.a panvy	8r430.43↔	Perkut.transl.impl.sten.neuvof.liek:4 sten.cievny predlaktia
8r420	Perkutánná terapia aneurizmy aorty stentgraftom	8r430.44	Perkut.transl. impl.stentu neuvoflňuj.lieky:4 stenty do aorty
8r430.10	Perkut.transl.impl.sten.neuv.lieky:1 stent do intrakran.ciev	8r430.45	Perkut.transl.impl.sten.neuvof.liek:4 sten.do istmu aorty
8r430.12↔	Perkut.transl.impl.stentu neuv.lieky:1 do cievy pleca a ram	8r430.46	Perkut.transl.impl.sten.neuvof.liek:4 sten.ductus art.apert.
8r430.13↔	Perkut.transl.impl.sten.neuv.lieky:1 stent do cievy predlakt	8r430.47	Perkut.transl.impl.sten.neuvof.liek:4 stenty do do v.cava
8r430.14	Perkut.transl.impl.sten.neuv.lieky:1 stent do aorty	8r430.48↔	Perkut.transl.impl.sten.neuvof.liek:4 stenty do do i.ciev hrudníka
8r430.15	Perkut.transl.impl.sten.neuv.lieky:1 stent do istmu aorty	8r430.49↔	Perkut.transl.impl.sten.neuvof.liek:4 stent do do i.ciev brucha
8r430.16	Perkut.transl.impl.sten.neuv.lieky:1 sten.duc.arteri.apertus	8r430.4a	Perkut.transl.impl.sten.neuvof.liek:4 stenty do viscerál.ciev
8r430.17	Perkut.transl.impl.sten.neuv.lieky:1 stent do v.cava	8r430.4b↔	Perkut.transl.impl.sten.neuvof.liek:4 stenty do cievy stehna
8r430.18↔	Perkut.transl.impl.sten.neuv.lieky:1 stent do i.ciev hrudníka	8r430.4c↔	Perkut.transl.impl.sten.neuvof.liek:4 stenty do cievy predkol
8r430.19↔	Perkut.transl.impl.sten.neuv.lieky:1 stent do i.ciev brucha	8r430.4d	Perkut.transl.impl.sten.neuvof.liek:4 stenty do cievy.malform.
8r430.1a	Perkut.transl.impl.sten.neuv.lieky:1 stent do viscerál.ciev	8r430.4e	Perkut.transl.impl.sten.neuvof.liek:4 stenty do um.ciev
8r430.1b↔	Perkut.transl.impl.sten.neuv.lieky:1 stent do cievy stehna	8r430.4f	Perkut.transl.impl.sten.neuvof.liek:4 stenty do spinál.ciev
8r430.1c↔	Perkut.transl.impl.sten.neuv.lieky:1 stent do cievy predkol	8r430.4g	Perkut.transl.impl.sten.neuvof.liek:4 stenty do v.portae
8r430.1d	Perkut.transl.impl.sten.neuv.lieky:1 stent do cievy.malform.	8r430.4h↔	Perkut.transl.impl.sten.neuvof.liek:4 stenty do a.carotis, b.n.
8r430.1e	Perkut.transl.impl.sten.neuv.lieky:1 stent do um.ciev	8r430.4j↔	Perkut.transl.impl.sten.neuvof.liek:4 stenty do a.carotis com.
8r430.1f	Perkut.transl.impl.sten.neuv.lieky:1 stent do spinál.ciev	8r430.4k↔	Perkut.transl.impl.stentu neuvof.liek:4 do a.carot.int.extrakr.

8r430.4m↔	Perk.transl.impl.sten.neuv.liek:4 do a.car.int.extr.s a.car.com	8r431.22↔	Perkut.transl.impl.stentu uvoľn.lieky:2 do ciev pleca a ram.
8r430.4n↔	Perkut.transl.impl.sten.neuof.liek:4 stenty do a.carot.exter	8r431.23↔	Perkut.transl.impl.stentu uvoľn.lieky:2stenty do ciev predlakt.
8r430.4x↔	Perkut.transl.impl.sten.neuof.liek:4 stenty do ostat.ciev	8r431.24	Perkut.transl.impl.stentu uvoľn.lieky:2stenty do aorty
8r430.50	Perkut.transl.impl.sten.neuv.lieky:5 sten.do intrakran.ciev	8r431.25	Perkut.transl.impl.stentu uvoľn.lieky:2stenty do istmu aorty
8r430.52↔	Perkut.transl.impl.sten.neuv.lieky:5 sten.do ciev pleca a ram	8r431.26	Perkut.transl.impl.stentu uvoľn.lieky:2st.do duc.arteri.apert.
8r430.53↔	Perkut.transl.impl.sten.neuv.lieky:5 sten.do ciev predlaktia	8r431.27	Perkut.transl.impl.stentu uvoľn.lieky:2 stenty do v.cava
8r430.54	Perkut.transl.impl.sten.neuv.lieky:5 sten.do aorty	8r431.28↔	Perkut.transl.impl.stentu uvoľn.lieky:2stenty do i.ciev hrud.
8r430.55	Perkut.transl.impl.stentu neuof.lieky:5 sten.do istmu aorty	8r431.29↔	Perkut.transl.impl.stentu uvoľn.lieky:2sten do i.ciev brucha
8r430.56	Perkut.transl.impl.sten.neuv.lieky:5 sten.do d.arterosus aper.	8r431.2a	Perkut.transl.impl.stentu uvoľn.lieky:2stenty do viscer.ciev
8r430.57	Perkut.transl.impl.sten.neuv.lieky:5 stent.do v.cava	8r431.2b↔	Perkut.transl.impl.stentu uvoľn.lieky:2stenty do ciev stehna
8r430.58↔	Perkut.transl.impl.sten.neuv.lieky:5 sten.do i.ciev hrudníka	8r431.2c↔	Perkut.transl.impl.stentu uvoľn.lieky:2stenty do ciev predkol.
8r430.59↔	Perkut.transl.impl.sten.neuv.lieky:5 sten.do do i.ciev brucha	8r431.2d	Perkut.transl.impl.stentu uvoľn.lieky:2stenty do ciev.malfor.
8r430.5a	Perkut.transl.impl.sten.neuv.lieky:5 sten.do viscerál.ciev	8r431.2e	Perkut.transl.impl.stentu uvoľn.lieky:2stenty do umel.ciev
8r430.5b↔	Perkut.transl.impl.sten.neuv.lieky:5 sten.do ciev stehna	8r431.2f	Perkut.transl.impl.stentu uvoľn.lieky:2stenty do spinál.ciev
8r430.5c↔	Perkut.transl.impl.sten.neuv.lieky:5 sten.do ciev predkolenia	8r431.2g	Perkut.transl.impl.stentu uvoľn.lieky:2stenty do v.portae
8r430.5d	Perkut.transl.impl.sten.neuv.lieky:5 sten.do ciev.malform.	8r431.2h↔	Perkut.transl.impl.stentu uvoľn.lieky:2stenty do a.carotis,b.n.
8r430.5e	Perkut.transl.impl.sten.neuv.lieky:5 sten.do umel.ciev	8r431.2j↔	Perkut.transl.impl.stentu uvoľn.lieky:2stenty do a.car.com.
8r430.5f	Perkut.transl.impl.sten.neuv.lieky:5 sten.do spinál.ciev	8r431.2k↔	Perkut.transl.impl.stentu uvoľn.lieky:2 do a.car.inter.extr.
8r430.5g	Perkut.transl.impl.sten.neuofľuj.lieky:5 sten.do v.portae	8r431.2m↔	Perk.transl.impl.sten.uvo.lie:2 do a.car.int.extr.s a.car.com
8r430.5h↔	Perkut.transl.impl.sten.neuv.lieky:5 sten.do a.carotis, b.n.	8r431.2n↔	Perkut.transl.impl.stentu uvoľn.lie:2stenty do a.carotis exter
8r430.5j↔	Perkut.transl.impl.sten.neuv.lieky:5 sten.do a.c.communis	8r431.2x↔	Perkut.transl.impl.stentu uvoľn.lieky:2stenty do ostat.ciev
8r430.5k↔	Perkut.transl.impl.stentu neuof.lieky:5 do a.carotis int.extr.	8r431.30	Perkut.transl.impl.stentu uvoľn.lieky:3stenty do intrakr.ciev
8r430.5m↔	Perk.transl.impl.st.neuv.lieky:5 do a.car.int.extr.s a. car.com	8r431.32↔	Perkut.transl.impl.stentu uvoľn.lieky:3 do ciev pleca a ram.
8r430.5n↔	Perkut.transl.impl.sten.neuv.lieky:5 sten.do a.carotis exter.	8r431.33↔	Perkut.transl.impl.stentu uvoľn.lieky:3stenty do ciev predlakt.
8r430.5x↔	Perkut.transl.impl.sten.neuv.lieky:5 sten.do ostat.ciev	8r431.34	Perkut.transl.impl.stentu uvoľn.lieky:3stenty do aorty
8r430.60	Perkut.transl.impl.stentu neuof.liek:6 a v.st.intrakr.ciev	8r431.35	Perkut.transl.impl.stentu uvoľn.lieky:3stenty do istmu aorty
8r430.62↔	Perkut.transl.impl.sten.neuv.liek:6 a viac do ciev pleca a ram	8r431.36	Perkut.transl.impl.stentu uvoľn.lieky:3sten.do duc.art.er.apert.
8r430.63↔	Perk.transl.impl.stentu neuof.liek:6 a viac do ciev predlakt	8r431.37	Perk.transl.umen.impl.stentu uvoľn.lieky:3 stenty do v.cava
8r430.64	Perk.translumin.impl.stentu neuof.liek:6 a viac do aorty	8r431.38↔	Perkut.transl.impl.stentu uvoľn.lieky:3stenty do i.ciev hrud.
8r430.65	Perk.transl.impl.stentu neuof.liek:6 a viac do istmu aorty	8r431.39↔	Perkut.transl.impl.stentu uvoľn.lieky:3sten do i.ciev brucha
8r430.66	Perk.transl.impl.stentu neuof.liek:6 a viac do duc.art.apert	8r431.3a	Perkut.transl.impl.stentu uvoľn.lieky:3stenty do viscer.ciev
8r430.67	Perk.transl.impl.stentu neuof.liek:6 a viac stentov do v.cava	8r431.3b↔	Perkut.transl.impl.stentu uvoľn.lieky:3stenty do ciev stehna
8r430.68↔	Perk.transl.impl.stentu neuof.liek:6 a viac do i.ciev hrud.	8r431.3c↔	Perkut.transl.impl.stentu uvoľn.lieky:3stenty do ciev predkol.
8r430.69↔	Perk.transl.impl.stentu neuof.liek:6 a viac do i.ciev brucha	8r431.3d	Perkut.transl.impl.stentu uvoľn.lieky:3stenty do ciev.malform.
8r430.6a	Perk.transl.impl.stentu neuof.liek:6 a viac do viscer.ciev	8r431.3e	Perkut.transl.impl.stentu uvoľn.lieky:3stenty do umel.ciev
8r430.6b↔	Perk.transl.impl.stentu neuof.liek:6 a viac do ciev stehna	8r431.3f	Perkut.transl.impl.stentu uvoľn.lieky:3stenty do spinál.ciev
8r430.6c↔	Perk.transl.impl.stentu neuof.liek:6 a viac do ciev predkt.	8r431.3g	Perkut.transl.impl.stentu uvoľn.lieky:3stenty do v.portae
8r430.6d	Perk.transl.impl.stentu neuof.liek:6 a viac do ciev.malfor.	8r431.3h↔	Perkut.transl.impl.stentu uvoľn.lieky:3stenty do a.carotis,b.n.
8r430.6e	Perk.transl.impl.stentu neuof.liek:6 a viac do umel.ciev	8r431.3j↔	Perkut.transl.impl.stentu uvoľn.lieky:3stenty do a.car.com.
8r430.6f	Perk.transl.impl.stentu neuof.liek:6 a viac do spin.ciev	8r431.3k↔	Perkut.transl.impl.stentu uvoľn.lieky:3 do a.car.int.extr.
8r430.6g	Perk.transl.impl.stentu neuof.liek:6 a viac do v.portae	8r431.3m↔	Perk.transl.impl.stentu.uvoľ.lie:3 do a.car.int.extr.a.car.com.
8r430.6h↔	Perk.transl.impl.stentu neuof.liek:6 a viac do a.carot.b.n.	8r431.3n↔	Perkut.transl.impl.stentu uvoľn.lie:3stenty do a.carotis exter
8r430.6j↔	Perkut.transl.impl.stentu neu.liek:6 a viac do a.car.com.	8r431.3x↔	Perkután.transl.implant.stentu uvoľn.lieky:3ste.do ost.ciev
8r430.6k↔	Perkut.transl.impl.stentu neu.liek:6 a viac do a.car.int.extr.	8r431.40	Perkut.transl.impl.stentu uvoľn.lieky:4 sten.dointra. ciev
8r430.6m↔	Perk.transl.impl.ste.neuv.liek:6 a viac a.car.int.ex.s a.car.com	8r431.42↔	Perkut.transl.impl.stentu uvoľn.lieky:4 do ciev pleca a ram
8r430.6n↔	Perkut.transl.impl.stentu neu.lie:6 a viac do a.car.externa	8r431.43↔	Perkut.transl.impl.stentu uvoľn.lieky:4sten.do ciev predlakt.
8r430.6x↔	Perkut.transl.impl.stentu neu.liek:6 a viac do ost.ciev	8r431.44	Perkut.transl.impl.stentu uvoľn.lieky:4sten.do aorty
8r431.10	Perkut.transl.impl.stentu uvoľn.lieky:1stent do intrakr.ciev	8r431.45	Perkut.transl.impl.stentu uvoľn.lieky:4sten.do do istmu aorty
8r431.12↔	Perkut.transl.impl.stentu uvoľn.lieky:1 do ciev pleca a ram	8r431.46	Perkut.transl.impl.stentu uvoľn.lieky:4sten.do duc.art.er.apert.
8r431.13↔	Perkut.transl.impl.stentu uvoľn.lieky:1stent do ciev predlakt.	8r431.47	Perkut.transl.implant.stentu uvoľn.lieky:4 stenty do v.cava
8r431.14	Perkut.transl.impl.stentu uvoľn.lieky:1stent do aorty	8r431.48↔	Perkut.translum.impl.stentu uvoľn.lieky:4sten.do i. ciev hrud.
8r431.15	Perkut.transl.impl.stentu uvoľn.lieky:1stent do istmu aorty	8r431.49↔	Perkut.transl.impl.stentu uvoľn.lieky:4sten do i.ciev brucha
8r431.16	Perkut.transl.impl.stentu uvoľn.lieky:1stent do duc.art.er.apert	8r431.4a	Perkut.transl.impl.stentu uvoľn.lieky:4sten.do viscer.ciev
8r431.17	Perkut.transl.impl.stentu uvoľn.lieky:1 stent do v.cava	8r431.4b↔	Perkut.transl.impl.stentu uvoľn.lieky:4sten.do ciev stehna
8r431.18↔	Perkut.transl.impl.stentu uvoľn.lieky:1stent do i.ciev hrudníka	8r431.4c↔	Perkut.transl.impl.stentu uvoľn.lieky:4sten.do ciev predkol.
8r431.19↔	Perkut.transl.impl.stentu uvoľn.lieky:1stent do i.ciev brucha	8r431.4d	Perkut.transl.impl.stentu uvoľn.lieky:4sten.do ciev.malfor.
8r431.1a	Perkut.transl.impl.stentu uvoľn.lieky:1stent do viscer.ciev	8r431.4e	Perkut.transl.impl.stentu uvoľn.lieky:4sten.do umel.ciev
8r431.1b↔	Perkut.transl.impl.stentu uvoľn.lieky:1stent do ciev stehna	8r431.4f	Perkut.transl.impl.stentu uvoľn.lieky:4sten.do spinál.ciev
8r431.1c↔	Perkut.transl.impl.stentu uvoľn.lieky:1stent do ciev predkol.	8r431.4g	Perkut.transl.impl.stentu uvoľn.lieky:4sten.do v.portae
8r431.1d	Perkut.transl.impl.stentu uvoľn.lieky:1stent do ciev.malform.	8r431.4h↔	Perkut.transl.impl.stentu uvoľn.lieky:4sten.do a.carotis,b.n.
8r431.1e	Perkut.transl.impl.stentu uvoľn.lieky:1stent do umel.ciev	8r431.4j↔	Perkut.transl.impl.stentu uvoľn.lieky:4sten.do a.carot.com.
8r431.1f	Perkut.transl.impl.stentu uvoľn.lieky:1stent do spinál.ciev	8r431.4k↔	Perkut.transl.impl.stentu uvoľn.lieky:4 do a.car. int.extr.
8r431.1g	Perkut.transl.impl.stentu uvoľn.lieky:1stent do v.portae	8r431.4m↔	Perk.transl.impl.sten.uvoľ.liek:4 do a.car.int.extr.s a.car.com
8r431.1h↔	Perkut.transl.impl.stentu uvoľn.lieky:1stent do a.carotis,b.n.	8r431.4n↔	Perkut.transl.impl.stentu uvoľn.lie:4sten.do a.carotis externa
8r431.1j↔	Perkut.transl.impl.stentu uvoľn.lieky:1stent do a.car.com.	8r431.4x↔	Perkut.transl.impl.stentu uvoľn.lieky:4stenty do ost.ciev
8r431.1k↔	Perkut.transl.impl.stentu uvoľn.lieky:1 do a.carot.int.extr.	8r431.50	Perkut.transl.impl.stentu uvoľn.lieky:5sten.do intrakran.ciev
8r431.1m↔	Perk.transl.impl.stentu uvoľ.lie:1 do a.car.int.extr.a.car.com.	8r431.52↔	Perkut.transl.impl.stentu uvoľn.lieky:5 do ciev pleca a ram
8r431.1n↔	Perk.transl.impl.stentu uvoľn.liek:1stent do a.carotis externa	8r431.53↔	Perkut.transl.impl.stentu uvoľn.lieky:5sten.do ciev predlakt
8r431.1x↔	Perkut.transl.impl.stentu uvoľn.lieky:1stent do ostat.ciev	8r431.54	Perkut.transl.impl.stentu uvoľn.lieky:5sten.do aorty
8r431.20	Perkut.transl.impl.stentu uvoľn.lieky:2stenty do intrakran.ciev	8r431.55	Perkut.transl.impl.stentu uvoľn.lieky:5sten.do do istmu aorty

8r431.56	Perkut.transl.impl.stentu uvoľn.liek:5 do duc.arteri.apert.	8r432.2a	Perkut.tran.impl.pokr.sten.neuv.l.(stentgr):2 do viscerál.ciev
8r431.57	Perkut.translum.implant.stentu uvoľnuj.lieky:5 do v.cava	8r432.2b↔	Perkut.transl.impl.pokr.sten.neuv.l.(stentgr):2 do ciev stehna
8r431.58↔	Perkut.transl.impl.stentu uvoľn.lieky:5sten.do i.ciev hrud.	8r432.2c↔	Perk.transl.impl.pokr.sten.neuv.l.(stentgr):2 do ciev predkol
8r431.59↔	Perkut.transl.impl.stentu uvoľn.lieky:5sten.do i.ciev brucha	8r432.2d	Perkut.tran.impl.pokr.sten.neuv.l.(stentgr):2 do ciev.malform
8r431.5a	Perkut.transl.impl.stentu uvoľn.lieky:5sten.do v.duc.portae	8r432.2e	Perk.transl.impl.pokryt.sten.neuv.l.(stentgr):2 do umel.ciev
8r431.5b↔	Perkut.transl.impl.stentu uvoľn.lieky:5sten.do ciev stehna	8r432.2f	Perk.transl.impl.pokr.sten.neuv.l.(stentgr):2 do spinál.ciev
8r431.5c↔	Perkut.transl.impl.stentu uvoľn.lieky:5sten.do ciev predkol	8r432.2g	Perkut.transl.impl.pokr.sten.neuv.l.(stentgr):2 do v.portae
8r431.5d	Perkut.transl.impl.stentu uvoľn.lieky:5sten.do ciev.malform	8r432.2h↔	Perkut.transl.impl.pokr.sten.neuv.l.(sttgr):2 do a.carotis, b.n.
8r431.5e	Perkut.transl.impl.stentu uvoľn.lieky:5sten.do umel.ciev	8r432.2j↔	Perk.tran.impl.pokr.sten.neuof.liek(stentgr):2 do a.carot.com
8r431.5f	Perkut.transl.impl.stentu uvoľn.lieky:5sten.do spinál.ciev	8r432.2k↔	Perkut.transl.impl.pokr.sten.neuof.l.(sttgr):2 do a.car.int.extr.
8r431.5g	Perkut.transl.impl.stentu uvoľn.lieky:5sten.do v.duc.arteri.apert.	8r432.2m↔	Perkut.tran.impl.pokr.ste.neu.l.(sttgr):2 a.car.int.extr,a.car.com
8r431.5h↔	Perkut.transl.impl.stentu uvoľn.lieky:5sten.do a.carotis.b.n.	8r432.2n↔	Perkut.tran.impl.pokryt.sten.neuv.l.(stentgr):2 do a.carot.exter.
8r431.5j↔	Perkut.transl.impl.stentu uvoľnuj.lieky:5sten.do a.car.com.	8r432.2x↔	Perk.transl.impl.pokr.stentu neuof.liek(stentgr):2 do ost.ciev
8r431.5k↔	Perkut.transl.impl.stentu uvoľn.lieky:5 do a.car.int.extr.kran.	8r432.30	Perkut.transl.impl.pokr.sten.neuv.l.(stentgr):3 do intrakran.ciev
8r431.5m↔	Perk.transl.impl.stent.uvoľn.l:5do a.car.int.extr.k.s a.car.com	8r432.32↔	Perkut.transl.impl.pokryt.sten.neuv.l.(sttgr):3 do c.pleca a ram
8r431.5n↔	Perkut.transl.impl.stentu uvoľn.liek:5 sten.do a.carotis exter.	8r432.33↔	Perkut.transl.impl.pokr.sten.neuv.l.(stentgr):3 do ciev predlakt
8r431.5x↔	Perkut.transl.impl.stentu uvoľn.l:6 v.sten.do ost.ciev	8r432.34	Perkut.tran.impl.pokryt.sten.neuv.liek(sttgr):3 do aorty
8r431.60	Perkut.transl.impl.stentu uvoľn.liek:6 a viac st.do intrakr.ciev	8r432.35	Perkut.tran.impl.pokr.sten.neuof.liek(sttgr):3 do istmu aorty
8r431.62↔	Perkut.transl.impl.stentu uvoľ.liek:6 viac do ciev pleca a ram	8r432.36	Perkut.transl.impl.pokryt.sten.neuv.l.(sttgr):3 do duct.art.apert
8r431.63↔	Perk.transl.impl.stentu uvoľn.liek:6 a viac st.do ciev predlakt.	8r432.37	Perkut.tran.impl.pokryt.sten.neuof.liek(stentgr):3 do v.cava
8r431.64	Perkut.translumen.impl.stentu uvoľn.liek:6 a viac st.do aorty	8r432.38↔	Perkut.transl.impl.pokr.sten.neuv.l.(stentgr):3 do i.ciev hrud.
8r431.65	Perkut.transl.impl.stentu uvoľn.liek:6 a viac do istmu aorty	8r432.39↔	Perkut.tran.implant.pokr.sten.neuv.l.(stentgr):3 do i.ciev brucha
8r431.66	Perkut.transl.impl.stentu uvoľnuj.l:6 v.sten.do duc.arteri.apert.	8r432.3a	Perkut.tran.impl.pokryt.sten.neuof.liek(stentgr):3 do viscerál.ciev
8r431.67	Perkut.transl.impl.stentu uvoľn.lieky:6 a viac stent.do v.cava	8r432.3b↔	Perkut.transl.impl.pokr.sten.neuof.l.(stentgr):3 do ciev stehna
8r431.68↔	Perk.transl.impl.stentu uvoľn.liek:6 a viac sten.do i.ciev hrudn.	8r432.3c↔	Perkut.transl.impl.pokryt.sten.neuv.l.(stentgr):3 do ciev predkol
8r431.69↔	Perkut.transl.impl.stentu uvoľn.lieky:6 v.sten.do i.ciev brucha	8r432.3d	Perkut.transl.impl.pokryt.sten.neuv.l.(sttgr):3 do ciev.malform
8r431.6a	Perkut.translum.impl.stent uvoľn.liek:6 a viac do visc.ciev	8r432.3e	Perkut.transl.impl.pokr.sten.neuv.l.(stentgr):3 do umel.ciev
8r431.6b↔	Perkut.transl.impl.stentu uvoľn.liek:6 a viac st.do ciev stehna	8r432.3f	Perkut.tran.impl.pokr.sten.neuv.l.(stentgr):3 do spinál.ciev
8r431.6c↔	Perk.transl.impl.stentu uvoľn.liek:6 a viac do ciev predkol	8r432.3g	Perkut.tran.impl.pokr.sten.neuv.liek(stentgr):3 do v.portae
8r431.6d	Perkut.transl.impl.stentu uvoľn.liek:6 a viac st.do ciev.malf.	8r432.3h↔	Perkut.tran.impl.pokr.sten.neuv.l.(stentgr):3 do a.carotis, b.n.
8r431.6e	Perkut.transl.impl.stentu uvoľn.liek:6 a viac st.do umel.ciev	8r432.3j↔	Perkut.tran.impl.pokr.sten.neuv.l.(stentgr):3 do a.carotis com.
8r431.6f	Perkut.transl.impl.stentu uvoľn.liek:6 a viac st.do spinál.ciev	8r432.3k↔	Perkut.tran.impl.pokryt.sten.neuv.l.(sttgr):3 do a.car.int.extr.kr
8r431.6g	Perkut.transl.impl.stentu uvoľn.liek:6 a viac st.do v.portae	8r432.3m↔	Perkut.tran.impl.pokr.ste.neu.l.(sttgr):3,a.car.int.ext.,a.car.com
8r431.6h↔	Perkut.transl.impl.stentu uvoľn.liek:6 v.sten.a.carotis, b.n.	8r432.3n↔	Perkut.tran.impl.pokr.sten.neuv.l.(stentgr):3 do a.carot.externa
8r431.6j↔	Perkut.transl.impl.stentu uvoľn.liek:6 a viac st.do a.car.comm	8r432.3x↔	Perkut.translum.impl.pokryt.sten.neuv.l.(stentgr):3 do ost.ciev
8r431.6k↔	Perk.transl.impl.stentu uvoľn.l:6 a viac sten.a.car.int.extr.kr	8r432.40	Perkut.transl.impl.pokr.sten.neuv.l.(stentgr):4 do intrakr.ciev
8r431.6m↔	Perk.transl.impl.st.uvoľn.l:6-viac do a.car.int.extr.s a.car.com	8r432.42↔	Perkut.tran.impl.pokr.sten.neuv.l.(stentgr):4 do c.pleca a ram
8r431.6n↔	Perkut.transl.impl.sten.uvoľn.liek:6- v.do a.carotis externa	8r432.43↔	Perkut.transl.impl.pokryt.sten.neuv.l.(stentgr):4 do ciev predlakt
8r431.6x↔	Perkut.transl.impl.stentu uvoľn.liek:6 a viac st.do ost.ciev	8r432.44	Perkut.transl.impl.pokryt.sten.neuof.liek(stentgr):4 do aorty
8r432.10	Perkut.transl.impl.pokr.sten.neuv.l.(stentgr):1 do intrakran.ciev	8r432.45	Perkut.tran.impl.pokryt.stent.neuof.liek(sttgr):4 do istmu aorty
8r432.12↔	Perkut.tran.impl.pokr.sten.neuv.l.(stentgr):1 do c.pleca a ram	8r432.46	Perkut.transl.impl.pokr.sten.neuv.l.(stentgr):4 do duc.art.apert
8r432.13↔	Perkut.tran.impl.pokr.sten.neuv.l.(stentgr):1 do ciev predlaktia	8r432.47	Perkut.transl.impl.pokryt.stentu neuof.l.(stentgr):4 do v.cava
8r432.14	Perkut.translum.impl.pokr.sten.neuv.l.(stentgr):1 do aorty	8r432.48↔	Perkut.transl.impl.pokryt.sten.neuv.l.(stentgr):4 do i.ciev hrud.
8r432.15	Perkut.tran.impl.pokr.stent.neuofluj.l.(sttgr):1 do istmu aorty	8r432.49↔	Perkut.tran.impl.pokryt.sten.neuv.l.(stentgr):4 do i.ciev brucha
8r432.16	Perkut.tran.impl.pokryt.sten.neuv.l.(stentgr):1 do duc.arte.apert	8r432.4a	Perkut.transl.impl.pokr.sten.neuv.l.(stentgr):4 do viscerál.ciev
8r432.17	Perkut.tran.impl.pokr.sten.neuv.l.(stentgr):1 stent do v.cava	8r432.4b↔	Perkut.tran.impl.pokr.stent.neuof.liek(stentgr):4 do ciev stehna
8r432.18↔	Perkut.tran.impl.pokr.sten.neuv.liek(stentgr):1 do i.ciev hrud.	8r432.4c↔	Perkut.tran.impl.pokryt.sten.neuv.l.(stentgr):4 do ciev predkol
8r432.19↔	Perkut.tran.impl.pokr.sten.neuv.l.(stentgr):1 do i.ciev brucha	8r432.4d	Perkut.transl.impl.pokryt.sten.neuv.l.(sttgr):4 do ciev.malform
8r432.1a	Perkut.transl.impl.pokr.sten.neuv.l.(stentgr):1 do viscerál.ciev	8r432.4e	Perkut.tran.impl.pokr.sten.neuv.l.(stentgr):4 do umel.ciev
8r432.1b↔	Perkut.transl.impl.pokryt.sten.neuv.l.(stentgr):1 do ciev.stehna	8r432.4f	Perkut.tran.impl.pokr.sten.neuv.l.(stentgr):4 do spinál.ciev
8r432.1c↔	Perkut.tran.impl.pokryt.sten.neuof.l.(stentgr):1 do ciev predkol	8r432.4g	Perkut.tran.impl.pokr.sten.neuv.l.(stentgr):4 do v.portae
8r432.1d	Perkut.tran.impl.pokr.sten.neuv.l.(stentgr):1 do ciev.malform	8r432.4h↔	Perkut.tran.impl.pokr.sten.neuv.l.(stentgr):4 do a.carotis,b.n.
8r432.1e	Perkut.transl.impl.pokr.sten.neuv.liek(stentgr):1 do um.ciev	8r432.4j↔	Perkut.tran.impl.pokr.sten.neuv.l.(stentgr):4 do a.carotis com.
8r432.1f	Perkut.transl.impl.pokr.sten.neuv.l.(stentgr):1 do spinál.ciev	8r432.4k↔	Perkut.tran.impl.pokr.sten.neuv.l.(sttgr):4 do a.car.int.extr.kr.
8r432.1g	Perkut.tran.implant.pokr.sten.neuv.l.(stentgr):1 do v.portae	8r432.4m↔	Perkut.tran.impl.pokr.sten.neu.l.(sttgr):4,a.car.int.ext.s a.car.c.
8r432.1h↔	Perkut.tran.impl.pokr.sten.neuv.l.(stentgr):1 do a.carotis, b.n.	8r432.4n↔	Perkut.tran.impl.pokr.sten.neuv.l.(stentgr):4 do a.car.externa
8r432.1j↔	Perkut.tran.impl.pokr.sten.neuv.l.(stentgr):1 do a.carotis com	8r432.4x↔	Perkut.tran.impl.pokr.sten.neuv.liek(stentgr):4 do ostat.ciev
8r432.1k↔	Perkut.tran.impl.pokr.sten.neuv.l.(stentgr):1 do a.car.int.extr.kr	8r432.50	Perkut.transl.impl.pokrytého.ste.neuofl.lieky:5 do intrakra.c
8r432.1m↔	Perkut.tra.imp.pokr.ste.neu.l.(sttgr):1 a.car.int.extr.s a.car.com	8r432.52↔	Perkut.transl.impl.pokr.sten.neuv.l.(sttgr):5 do c.pleca a ram
8r432.1n↔	Perkut.tran.impl.pokr.sten.neuv.l.(stentgr):1 do a.carot.externa	8r432.53↔	Perkut.transl.impl.pokr.sten.neuv.l.(sttgr):5 do ciev predlakt
8r432.1x↔	Perkut.tran.impl.pokr.sten.neuv.l.(stentgr):1 do ostat.ciev	8r432.54	Perkut.transl.impl.pokr.sten.neuv.l.(stentgraft):5 do aorty
8r432.20	Perkut.tran.impl.pokr.sten.neuv.liek(stentgr):2 do intrakr.ciev	8r432.55	Perkut.transl.impl.pokr.sten.neuv.l.(sttgr):5 do istmu aorty
8r432.22↔	Perkut.tran.impl.pokr.sten.neuv.l.(stentgr):2 do c.pleca a ram	8r432.56	Perkut.transl.impl.pokr.sten.neuv.l.(sttgr):5 do duc.arter.apert
8r432.23↔	Perkut.transl.impl.pokryt.sten.neuv.l.(stentgr):2 do ciev predlakt	8r432.57	Perkut.transl.impl.pokr.sten.neuv.l.(stentgr):5 do v.cava
8r432.24	Perkut.transl.impl.pokryt.sten.neuof.l.(stentgr):2 do aorty	8r432.58↔	Perkut.transl.impl.pokr.sten.neuv.l.(stentgr):5 do i.ciev hrud.
8r432.25	Perkut.tran.impl.pokryt.sten.neuv.liek(sttgr):2 do istmu aorty	8r432.59↔	Perkut.transl.impl.pokr.sten.neuv.l.(sttgr):5 do i.ciev brucha
8r432.26	Perkut.transl.impl.pokr.sten.neuv.l.(sttgr):2 do duc.arter.apert	8r432.5a	Perkut.transl.impl.pokr.sten.neuv.l.(stentgr):5 do viscerál.ciev
8r432.27	Perkut.tran.impl.pokryt.sten.neuof.liek(stentgr):2 do v.cava	8r432.5b↔	Perkut.transl.impl.pokr.sten.neuv.l.(stentgr.):5 do ciev stehna
8r432.28↔	Perkut.transl.impl.pokryt.sten.neuv.l.(stentgr):2 do i.ciev hrud	8r432.5c↔	Perkut.transl.impl.pokr.sten.neuv.l.(stentgr):5 do ciev predkol
8r432.29↔	Perkut.tran.impl.pokryt.sten.neuof.l.(stentgr):2 do i.ciev brucha	8r432.5d	Perkut.transl.impl.pokr.sten.neuv.l.(stentgr):5 do ciev.malf.

8r432.5e	Perkut.transl.impl.pokr.sten.neuv.l.(stentgraft):5 do umel.ciev	8r433.2j↔	Perkut.transl.impl.biorezorb.stentu:2 do a.carotis communis
8r432.5f	Perkut.transl.impl.pokr.sten.neuv.l.(stentgraft):5 do spin.ciev	8r433.2k↔	Perkut.transl.impl.biorezorb.ste:2 do a.carotis inter.extrakraniál.
8r432.5g	Perkut.transl.impl.pokr.sten.neuv.l.(stentgraft):5 do v.portae	8r433.2m↔	Perkut.transl.impl.biorezorb.ste:2 do a.car.inter.extr.s a car.com
8r432.5h↔	Perk.transl.impl.pokr.sten.neuv.l.(stentgr):5 do a.carotis,b.n	8r433.2n↔	Perkut.transl.impl.biorezorb.stentu:2 do a.carotis externa
8r432.5j↔	Perkut.transl.impl.pokr.sten.neuv.l.(stentgr):5 do a.car.com.	8r433.2x↔	Perkut.transl.impl.biorezorb.stentu:2 do ostat.ciev
8r432.5k↔	Perk.transl.impl.pokr.sten.neuv.l.(sttgr):5 do a.car.int.extrakt	8r433.30	Perkut.transl.impl.biorezorb.stentu:3 do intrakraniál.ciev
8r432.5m↔	Perk.transl.impl.pokr.ste.neuov.l.(sttgr):5,a.c.int.ext.s a.c.com.	8r433.32↔	Perkut.transl.impl.biorezorb.stentu:3 do cievy pleca a ram
8r432.5n↔	Perkut.transl.impl.pokr.sten.neuv.l.(stentgr):5 do a.car.exter	8r433.33↔	Perkut.transl.impl.biorezorb.stentu:3 do cievy predlaktia
8r432.5x↔	Perkut.transl.impl.pokr.sten.neuv.liek(stentgr):5 do ost.ciev	8r433.34	Perkut.translum.implant.biorezorb.stentu:3 do aorty
8r432.60	Perk.tr.impl.pokr.sten.neuv.l.(stentgrf):6-v.do intrakr.ciev	8r433.35	Perkut.transl.impl.biorezorb.stentu:3 do istmu aorty
8r432.62↔	Perk.tr.impl.pokr.sten.neuv.l.(stentgrf):6-v.do c.pleca,ram	8r433.36	Perkut.transl.impl.biorezorb.stentu:3 do duc.art.er.apertus
8r432.63↔	Perk.tr.impl.pokr.sten.neuv.l.(stentgrf):6-v.do cievy predlakt	8r433.37	Perkut.transl.impl.biorezorb.stentu:3 do v.cava
8r432.64	Perk.tr.impl.pokr.sten.neuv.l.(stentgrf):6-viac do aorty	8r433.38↔	Perkut.transl.impl.biorezorb.stentu:3 do i.ciev hrudníka
8r432.65	Perk.tr.impl.pokr.sten.neuv.l.(stentgrf):6-v.do do istmu aorty	8r433.39↔	Perkut.transl.impl.biorezorb.stentu:3 do i.ciev brucha
8r432.66	Perk.tr.impl.pokr.sten.neuv.l.(stentgrf):6-v.do duc.art.apert.	8r433.3a	Perkut.transl.impl.biorezorb.stentu:3 do viscerál.ciev
8r432.67	Perk.tr.impl.pokr.sten.neuv.l.(stentgrf):6-v.do v.cava	8r433.3b↔	Perkut.transl.impl.biorezorb.stentu:3 do cievy stehna
8r432.68↔	Perk.tr.impl.pokr.sten.neuv.l.(stentgrf):6-v.do i.ciev hrud.	8r433.3c↔	Perkut.transl.impl.biorezorb.stentu:3 do cievy predkolenia
8r432.69↔	Perk.tr.impl.pokr.sten.neuv.l.(Stgr.):6-viac do i.ciev brucha	8r433.3d	Perkut.translum.impl.biorezorb.stentu:3 do cievy.malformácií
8r432.6a	Perk.tr.impl.pokr.sten.neuv.l.(stentgrf):6-v.do viscerál.ciev	8r433.3e	Perkut.transl.impl.biorezorb.stentu:3 do umel.ciev
8r432.6b↔	Perk.tr.impl.pokr.sten.neuv.l.(stentgrf):6-v.do cievy stehna	8r433.3f	Perkut.transl.impl.biorezorb.stentu:3 do spinál.ciev
8r432.6c↔	Perk.tr.impl.pokr.sten.neuv.l.(stentgrf):6-v.do cievy.predkol	8r433.3g	Perkut.transl.impl.biorezorb.stentu:3 do v.portae
8r432.6d	Perk.tr.impl.pokr.sten.neuv.l.(stentgrf):6-v.do cievy.malform.	8r433.3h↔	Perkut.transl.impl.biorezorb.stentu:3 do a.carotis, b.n.
8r432.6e	Perk.tr.impl.pokr.sten.neuv.l.(stentgrf):6-v.do umel.ciev	8r433.3j↔	Perkut.transl.impl.biorezorb.stentu:3 do a.carotis communis
8r432.6f	Perk.tr.impl.pokr.sten.neuv.l.(stentgrf):6-v.do spinál.ciev	8r433.3k↔	Perkut.transl.impl.biorezorb.stentu:3 do a.carot.inter.extrakt
8r432.6g	Perk.tr.impl.pokr.sten.neuv.l.(stentgrf):6-v.do v.portae	8r433.3m↔	Perkut.transl.impl.biorezorb.ste:3 do a.car.inter.extrakt.s a car.com
8r432.6h↔	Perk.tr.impl.pokr.sten.neuv.liek.:6-v.do a.carotis, b.n.	8r433.3n↔	Perkut.transl.impl.biorezorb.stentu:3 do a.carotis externa
8r432.6j↔	Perk.tr.impl.pokr.sten.neuv.l.(stentgrf):6-v.do a.car.com.	8r433.3x↔	Perkut.transl.impl.biorezorb.stentu:3 do ostat.ciev
8r432.6k↔	Perk.tr.impl.pokr.sten.neuv.l.(stentgrf):6-v.do a.car.int.ext	8r433.40	Perkut.transl.impl.biorezorb.stentu:4 do intrakraniál.ciev
8r432.6m↔	Perk.tr.impl.pokr.sten.neuv.l.6-v.do a.car.int.ext.s a car.com	8r433.42↔	Perkut.transl.impl.biorezorb.stentu:4 do cievy pleca a ramena
8r432.6n↔	Perk.tr.impl.pokr.sten.neuv.l.(stentgrf):6-v.do a.car.externa	8r433.43↔	Perkut.transl.impl.biorezorb.stentu:4 do cievy predlaktia
8r432.6x↔	Perk.tr.impl.pokr.sten.neuov.liek(stentgrf):6-v.do ostat.ciev	8r433.44	Perkut.transl.impl.biorezorb.stentu:4 do aorty
8r433.10	Perkut.transl.impl.biorezorb.stentutu:1 do intrakraniál.ciev	8r433.45	Perkut.transl.impl.biorezorb.stentu:4 do istmu aorty
8r433.12↔	Perkut.transl.impl.biorezorb.stentu:1 do cievy pleca a ram	8r433.46	Perkut.transl.impl.biorezorb.stentu:4 do duc.art.er.apertus
8r433.13↔	Perkut.transl.impl.biorezorb.stentu:1 do cievy predlaktia	8r433.47	Perkut.translum.implant.biorezorb.stentu:4 do v.cava
8r433.14	Perkut.transl.impl.biorezorb.stentu:1 do aorty	8r433.48↔	Perkut.transl.impl.biorezorb.stentu:4 do i.ciev hrudníka
8r433.15	Perkut.transl.impl.biorezorb.stentu:1 do istmu aorty	8r433.49↔	Perkut.transl.impl.biorezorb.stentu:4 do i.ciev brucha
8r433.16	Perkut.transl.impl.biorezorb.stentu:1 do duc.art.er.apertus	8r433.4a	Perkut.transl.impl.biorezorb.stentu:4 do viscerál.ciev
8r433.17	Perkut.transl.impl.biorezorb.stentutu:1 do v.cava	8r433.4b↔	Perkut.transl.impl.biorezorb.stentu:4 do cievy stehna
8r433.18↔	Perkut.transl.impl.biorezorb.stentu:1 do i.ciev hrudníka	8r433.4c↔	Perkut.transl.impl.biorezorb.stentu:4 do cievy predkolenia
8r433.19↔	Perkut.transl.impl.biorezorb.stentu:1 do i.ciev brucha	8r433.4d	Perkut.transl.impl.biorezorb.stentu:4 do cievy.malform
8r433.1a	Perkut.transl.impl.biorezorb.stentu:1 do viscerál.ciev	8r433.4e	Perkut.transl.impl.biorezorb.stentu:4 do umel.ciev
8r433.1b↔	Perkut.transl.impl.biorezorb.stentu:1 do cievy stehna	8r433.4f	Perkut.transl.impl.biorezorb.stentu:4 do spinál.ciev
8r433.1c↔	Perkut.transl.impl.biorezorb.stentu:1 do cievy predkolenia	8r433.4g	Perkut.transl.impl.biorezorb.stentu:4 do v.portae
8r433.1d	Perkut.transl.impl.biorezorb.stentu:1 do cievy.malform.	8r433.4h↔	Perkut.transl.impl.biorezorb.stentu:4 do a.carotis, b.n.
8r433.1e	Perkut.transl.impl.biorezorb.stentu:1 do umel.ciev	8r433.4j↔	Perkut.transl.impl.biorezorb.stentu:4 do a.carotis communis
8r433.1f	Perkut.transl.impl.biorezorb.stentu:1 do spinálne ciev	8r433.4k↔	Perkut.transl.impl.biorezorb.ste:4 do a.carotis inter.extrakt.
8r433.1g	Perkut.transl.impl.biorezorb.stentu:1 do v.portae	8r433.4m↔	Perkut.transl.impl.biorezorb.ste:4 do a.car.int.ext.s a car.com.
8r433.1h↔	Perkut.transl.impl.biorezorb.stentu:1 do a.carotis, b.n.	8r433.4n↔	Perkut.transl.impl.biorezorb.stentu:4 do a.carotis externa
8r433.1j↔	Perkut.transl.impl.biorezorb.stentu:1 do a.carotis communis	8r433.4x↔	Perkut.transl.impl.biorezorb.stentu:4 do ostat.ciev
8r433.1k↔	Perkut.transl.impl.biorezorb.stentu:1 do a.car.int.extrakt.	8r433.50	Perkut.transl.impl.biorezorb.stentu:5 do intrakraniál.ciev
8r433.1m↔	Perkut.transl.impl.biorezorb.ste:1 do a.car.int.ext.s a.c.com.	8r433.52↔	Perkut.transl.impl.biorezorb.stentu:5 do cievy pleca a ram
8r433.1n↔	Perkut.transl.impl.biorezorb.stentu:1 do a.carotis externa	8r433.53↔	Perkut.transl.impl.biorezorb.stentu:5 do cievy predlakt
8r433.1x↔	Perkut.transl.impl.biorezorb.stentu:1 do ostat.ciev	8r433.54	Perkut.translum.implant.biorezorb.stentu:5 do aorty
8r433.20	Perkut.transl.impl.biorezorb.stentutu:2 do intrakraniál.ciev	8r433.55	Perkut.transl.impl.biorezorb.stentu:5 do istmu aorty
8r433.22↔	Perkut.transl.impl.biorezorb.stentu:2 do cievy pleca a ram	8r433.56	Perkut.transl.impl.biorezorb.stentu:5 do duc.art.er.apertus
8r433.23↔	Perkut.transl.impl.biorezorb.stentu:2 do cievy predlaktia	8r433.57	Perkut.transl.impl.biorezorb.stentu:5 do v.cava
8r433.24	Perkut.transl.impl.biorezorb.stentu:2 do aorty	8r433.58↔	Perkut.transl.impl.biorezorb.stentu:5 do i.ciev hrudníka
8r433.25	Perkut.transl.impl.biorezorb.stentu:2 do istmu aorty	8r433.59↔	Perkut.transl.impl.biorezorb.stentu:5 do i.ciev brucha
8r433.26	Perkut.transl.impl.biorezorb.stentu:2 do duct.art.er.apertus	8r433.5a	Perkut.transl.impl.biorezorb.stentu:5 do viscerál.ciev
8r433.27	Perkut.transl.implant.biorezorb.stentu:2 do v.cava	8r433.5b↔	Perkut.transl.impl.biorezorb.stentu:5 do cievy stehna
8r433.28↔	Perkut.transl.implant.biorezorb.stentu:2 do i.ciev hrudníka	8r433.5c↔	Perkut.transl.impl.biorezorb.stentu:5 do cievy predkolenia
8r433.29↔	Perkut.transl.impl.biorezorb.stentu:2 do i.ciev brucha	8r433.5d	Perkut.transl.impl.biorezorb.stentu:5 do cievy.malformácií
8r433.2a	Perkut.transl.impl.biorezorb.stentu:2 do viscerál.ciev	8r433.5e	Perkut.transl.impl.biorezorb.stentu:5 do umelých ciev
8r433.2b↔	Perkut.transl.impl.biorezorb.stentu:2 do cievy stehna	8r433.5f	Perkut.transl.impl.biorezorb.stentu:5 do spinál.ciev
8r433.2c↔	Perkut.transl.impl.biorezorb.stentu:2 do cievy predkolenia	8r433.5g	Perkut.transl.impl.biorezorb.stentu:5 do v.portae
8r433.2d	Perkut.transl.impl.biorezorb.stentu:2 do cievy.malform.	8r433.5h↔	Perkut.transl.impl.biorezorb.stentu:5 do a.carotis, b.n.
8r433.2e	Perkut.transl.impl.biorezorb.stentu:2 do umel.ciev	8r433.5j↔	Perkut.transl.impl.biorezorb.stentu:5 do a.carotis communis
8r433.2f	Perkut.transl.impl.biorezorb.stentu:2 do spinál.ciev	8r433.5k↔	Perkut.transl.impl.biorezorb.stentu:5 do a.carot.int.extrakt.
8r433.2g	Perkut.transl.impl.biorezorb.stentu:2 do v.portae	8r433.5m↔	Perkut.transl.impl.biorezorb.ste:5 a car.inter.extrakt.s a car.com
8r433.2h↔	Perkut.transl.impl.biorezorb.stentu:2 do a.carotis, b.n.	8r433.5n↔	Perkut.transl.impl.biorezorb.stentu:5 do a.carotis externa

8r433.5x↔	Perkut.transl.impl.biorezorb.stentu:5 do ostat.ciev	8r434.1j↔	Perkut.transl.impl.nepokryt.CP-stentu:2 a viac do a.car.com.
8r433.60	Perkut.transl.impl.biorezorb.stentu:6 a viac do intrakr.ciev	8r434.1k↔	Perk.transl.impl.nepokr.CP-ste:2 a viac do a.car.int.extrakr.
8r433.62↔	Perkut.transl.impl.biorezorb.stentu:6- viac do cie.pleca a ram	8r434.1m↔	Perk.transl.impl.nepokr.CP-st-2-v. do a.car.int.ext.,a.car.com
8r433.63↔	Perkut.transl.impl.biorezorb.stentu:6 a viac do cievy predlakt	8r434.1n↔	Perkut.transl.impl.nepokryt.CP-stentu:2 a viac do a.car.exter
8r433.64	Perkut.transl.impl.biorezorb.stentu:6 a viac do aorty	8r434.1x↔	Perkut.transl.impl.nepokryt.CP-stentu:2 a viac do ost.ciev
8r433.65	Perkut.transl.impl.biorezorb.stentu:6 a viac do istmu aorty	8r435.00	Perkut.transl.impl.pokryt.CP-stentu:1 do intrakran.ciev
8r433.66	Perkut.transl.impl.biorezorb.stentu:6 a viac do duc.art.apert	8r435.02↔	Perkut.transl.impl.pokryt.CP-stentu:1 do ciev pleca a ram.
8r433.67	Perkut.translum.impl.biorezorb.stentu:6 a viac do v.cava	8r435.03↔	Perkut.transl.impl.pokryt.CP-stentu:1 do ciev predlakt.
8r433.68↔	Perkut.transl.impl.biorezorb.stentu:6 a viac do i.ciev hrudnika	8r435.04	Perkut.transl.impl.pokrytého CP-stentu:1 do aorty
8r433.69↔	Perkut.transl.impl.biorezorb.stentu:6 a viac do i.ciev brucha	8r435.05	Perkut.transl.impl.pokrytého CP-stentu:1 do istmu aorty
8r433.6a	Perkut.transl.impl.biorezorb.stentu:6 a viac do visceral.ciev	8r435.06	Perkut.transl.impl.pokrytého CP-stentu:1 do duct.art.apert.
8r433.6b↔	Perkut.transl.impl.biorezorb.stentu:6 a viac do ciev stehna	8r435.07	Perkut.translum.impl.pokryt.CP-stentu:1 do v.cava
8r433.6c↔	Perkut.transl.impl.biorezorb.stentu:6 a viac do ciev predkol.	8r435.08↔	Perkut.transl.impl.pokryt.CP-stentu:1 do i.ciev hrudnika
8r433.6d	Perkut.transl.impl.biorezorb.stentu:6 a viac do ciev.malform	8r435.09↔	Perkut.transl.impl.pokryt.CP-stentu:1 do i.ciev brucha
8r433.6e	Perkut.transl.impl.biorezorb.stentu:6 a viac do umel.ciev	8r435.0a	Perkut.translum.impl.pokryt.CP-stentu:1 do visceral.ciev
8r433.6f	Perkut.transl.impl.biorezorb.stentu:6 a viac do spinál.ciev	8r435.0b↔	Perkut.transl.impl.pokryt.CP-stentu:1 do ciev stehna
8r433.6g	Perkut.transl.impl.biorezorb.stentu:6 a viac do v.portae	8r435.0c↔	Perkut.translum.implant.pokryt.CP-stentu:1 do ciev predkol.
8r433.6h↔	Perkut.transl.impl.biorezorb.stentu:6 a viac do a.carotis, b.n.	8r435.0d	Perkután.translumin.impl.pokryt.CP-stentu:1 do ciev.malform
8r433.6j↔	Perkut.transl.impl.biorezorb.stentu:6 a viac do a.carotis com.	8r435.0e	Perkut.translumin.impl.pokryt.C-P-stentu:1 do umel.ciev
8r433.6k↔	Perk.transl.impl.biorezorb.stentu:6 a viac do a.car.int.extrakr.	8r435.0f	Perkut.transl.impl.pokryt.CP-stentu:1 do spinál.ciev
8r433.6m↔	Perk.transl.impl.biorez.ste:6 a viac a.car.inter.ext.s a.car.com.	8r435.0g	Perkut.translumin.impl.pokryt.CP-stentu:1 do v.portae
8r433.6n↔	Perkut.transl.impl.biorezorb.stentu:6 a viac do a.carot.exter	8r435.0h↔	Perkut.transl.impl.pokryt.CP-stent:1 do a.carotis, b.n.
8r433.6x↔	Perkut.transl.impl.biorezorb.stentu:6 a viac do ostat.ciev	8r435.0j↔	Perkut.transl.impl.pokryt.CP-stentu:1 do a.carotis communis
8r434.00	Perkut.transl.impl.nepokryt.CP-stentu:1 do intrakran.cievy	8r435.0k↔	Perkut.transl.impl.pokr.CP-stentu:1 do a.car.inter.extrakr.
8r434.02↔	Perkut.transl.impl.nepokryt.CP-stentu:1 do ciev pleca a ram	8r435.0m↔	Perk.transl.impl.pokr.CP-stentu:1 do a.car.int.extr.s a.car.com
8r434.03↔	Perkut.transl.impl.nepokryt.CP-stentu:1 do ciev predlakt.	8r435.0n↔	Perkut.transl.impl.pokryt.CP-stentu:1 do a.carotis externa
8r434.04	Perkut.translum.impl.nepokryt.CP-stentu:1 do aorty	8r435.0x↔	Perkut.translumin. impl.pokryt.CP-stentu:1 do ost.ciev
8r434.05	Perkut.transl.impl.nepokr.CP-stent:1 do istmu aorty	8r435.10	Perkut.transl.impl.pokr.CP-stentu:2 a viac do intrakran.ciev
8r434.06	Perkut.transl.impl.nepokryt.CP-stentu:1 do duct.art.apertus	8r435.12↔	Perkut.transl.impl.pokr.CP-stentu:2-v.do ciev pleca a ram.
8r434.07	Perkut.translumin.impl.nepokrytého CP-stentu:1 do v.cava	8r435.13↔	Perkut.transl.impl.pokr.CP-stentu:2 a viac do ciev predlakt.
8r434.08↔	Perkut.transl.impl.nepokryt.CP-stentu:1 do i.ciev hrudnika	8r435.14	Perkut.transl.impl.pokr.CP-stentu:2 a viac do aorty
8r434.09↔	Perkut.transl.impl.nepokr.CP-stent:1 do i.ciev brucha	8r435.15	Perkut.transl.impl.pokr.CP-stentu:2 a viac do istmu aorty
8r434.0a	Perkut.transl.impl.nepokryt.CP-stentu:1 do visceral.ciev	8r435.16	Perkut.transl.impl.pokr.CP-stentu:2 a viac do duct.art.apert.
8r434.0b↔	Perkut.transl.impl.nepokryt.CP-stentu:1 do ciev stehna	8r435.17	Perkut.translum.impl.pokr.CP-sten.:2 a viac do v.cava
8r434.0c↔	Perkut.transl.impl.nepokryt.CP-stentu:1 do ciev predkol.	8r435.18↔	Perkut.transl.impl.pokr.CP-stentu:2 a viac do i.ciev hrudnika
8r434.0d	Perkut.transl.impl.nepo.CP-stentu:1 do ciev.malform.	8r435.19↔	Perkut.transl.impl.pokr.CP-stent:2 a viac do i.ciev brucha
8r434.0e	Perkut.transl.impl.nepokryt.CP-stentu:1 do umel.ciev	8r435.1a	Perkut.translum.impl.pokr.CP-stentu:2 a viac do visceral.ciev
8r434.0f	Perkut.transl.impl.nepokryt.CP-stentu:1 do spin.cievy	8r435.1b↔	Perkut.transl.impl.pokr.CP-stentu:2 a viac do ciev stehna
8r434.0g	Perkut.transl.impl.nepokryt.CP-stentu:1 do v.portae	8r435.1c↔	Perkut.transl.impl.pokr.CP-stentu:2 a viac do ciev predkol.
8r434.0h↔	Perkut.transl.impl.nepokryt.CP-stentu:1 do a.carotis, b.n.	8r435.1d	Perkut.transl.impl.pokr.CP-stentu:2 a viac do ciev.malform.
8r434.0j↔	Perkut.transl.impl.nepokryt.CP-stentu:1 do a.carot.communis	8r435.1e	Perkut.transl.impl.pokr.CP-stentu:2 a viac do umel.ciev
8r434.0k↔	Perkut.transl.impl.nepokryt.CP-stentu:1 do a.carot.int.extrakr	8r435.1f	Perkut.transl.impl.pokr.CP-stentu:2 a viac do spinál.ciev
8r434.0m↔	Perkut.transl.impl.nepokryt.CP-stentu:1 do a.c.int.ext.,a.c.com	8r435.1g	Perk.translumin.impl.pokrytého CP-stentu:2 a viac do v.portae
8r434.0n↔	Perkut.transl.impl.nepokryt.CP-stentu:1 do a.carotis externa	8r435.1h↔	Perkut.transl.impl.pokr.CP-stentu:2 a viac do a.carotis,b.n.
8r434.0x↔	Perkután.translum.impl.nepokryt.CP-stentu:1 do ost.ciev	8r435.1j↔	Perkut.transl.impl.pokr.CP-stentu:2 a viac do a.carot.com.
8r434.10	Perkut.transl.impl.nepokryt.CP-stentu:2 a viac do intrakran.c	8r435.1k↔	Perkut.transl.impl.pokr.CP-stentu:2 a viac do a.car.int.extr
8r434.12↔	Perkut.transl.impl.nepokr.CP-stentu:2-v. do ciev pleca a ram.	8r435.1m↔	Perk.transl.impl.pokr.CP-ste:2 a viac do a.c.int.extr.,a.car.com
8r434.13↔	Perk.transl.impl.nepokryt.CP-stentu:2 a viac do ciev predlakt	8r435.1n↔	Perkut.transl.impl.pokr.CP-stentu:2 a viac do a.carot.externa
8r434.14	Perkut.translum.impl.nepokryt.CP-stentu:2 a viac do aorty	8r435.1x↔	Perkut.transl.implant.pokryt.CP-stent:2 a viac do ost.ciev
8r434.15	Perkut.translum.impl.nepokr.CP-stentu:2 a viac do istmu aorty	8r436.5a	Perk.transl.impl.pokr.stentu uvoľn.liek(Stentg.)1stent do aorty
8r434.16	Perk.transl.impl.nepokryt.CP-stentu:2 a viac do duct.art.apert.	8r436.5b	Perk.transl.impl.pokr.stentu uvoľn.liek(Stentgr):2 ste.do aorty
8r434.17	Perkut.translum.impl.nepokr.CP-stentu:2 a viac do v.cava	8r436.5c	Perk.transl.impl.pokr.stentu uvoľn.liek(Stentgr):3 ste.do aorty
8r434.18↔	Perkut.transl.impl.nepokryt.CP-stentu:2 a viac do i.ciev hrud.	8r436.5d	Perk.transl.impl.pokr.stentu uvoľn.liek(Stentgr):4 ste.do aorty
8r434.19↔	Perkut.transl.impl.nepokr.CP-stentu:2 a viac do i.ciev brucha	8r436.5e	Perk.transl.impl.pokr.stentu uvoľn.liek(Stentgr):5 ste.do aorty
8r434.1a	Perkut.transl.impl.nepokryt.CP-stentu:2 a viac do visceral.ciev	8r436.5f	Perk.transl.impl.pokr.stentu uvoľn.l.(Stentgr):6-v st.do aorty
8r434.1b↔	Perkut.transl.impl.nepokryt.CP-stentu:2 a viac do ciev stehna	8r437.6a	Perk.transl.impl.iného nepokr.stentu s veľ.lúm:1stent do aorty
8r434.1c↔	Perkut.transl.impl.nepokryt.CP-stentu:2 a viac do ciev predkol	8r437.6b	Perk.transl.impl.i.nepokryt.stentu s veľ.lúm:2-viac do aorty
8r434.1d	Perk.transl.impl.nepokryt.CP-stentu:2 a viac do ciev.malform	8r438.6c	Perkut.transl.impl.iného pokr.stentu s veľ.lúm:1 stent do aorty
8r434.1e	Perkut.transl.impl.nepokryt.CP-stentu:2 a viac do umel.ciev	8r438.6d	Perkut.transl.impl.i.pokryt.stentu s veľ.lúm:2-viac do aorty
8r434.1f	Perkut.transl.impl.nepokryt.CP-stentu:2 a viac do spin.ciev	8r439.6e	Perk.transl.impl.stentu pre lamin.toku pri aneur:1 do aorty
8r434.1g	Perkut.transl.impl.nepokryt.CP-stentu:2 a viac do v.portae	8r439.6f	Perk.transl.impl.stentu pre lam.toku pri aneur:2-viac aorta
8r434.1h↔	Perkut.transl.impl.nepokryt.CP-stentu:2 a viac do a.carot.,b.n.		

ADRG J04 Výkony na koži dolnej končatiny okrem ulkusu alebo infekcie/zápalu

HDg v tabuľke J02-1 a (výk. v tabuľke J02-4 alebo výk. v tabuľke J03-1 alebo výk. v tabuľke J03-2 alebo výk. v tabuľke J03-3 alebo výk. v tabuľke J03-4 alebo výk. v tabuľke J03-5 alebo výk. v tabuľke J03-6)

DRG J04A Výkony na koži dolnej končatiny okrem ulkusu alebo infekcie/zápalu, vek > 69 rokov alebo CC

Vek > 69 r. alebo PCCL > 1

DRG J04B Výkony na koži dolnej končatiny okrem ulkusu alebo infekcie/zápalu, vek < 70 rokov bez CC**Hlavná diagnóza J02-1**

Pozri stranu 17.

Výkon J02-4

Pozri stranu 18.

Výkon J03-1

Pozri stranu 33.

Výkon J03-2

Pozri stranu 34.

Výkon J03-3

Pozri stranu 34.

Výkon J03-4

Pozri stranu 34.

Výkon J03-5

Pozri stranu 34.

Výkon J03-6

Pozri stranu 38.

ADRG J06 Mastektómia s implantáciou protézy a plastická operácia pri zhubnom nádore

Min. 1 diagnóza v tabuľke J06-1 a min. 1 výk. v tabuľke J06-2 a (výk. v tabuľke J06-3 alebo výk. v tabuľke J06-4)

DRG J06Z Mastektómia s implantáciou protézy a plastická operácia pri zhubnom nádore**Diagnóza J06-1**

C43.5	Maligný melanóm trupu	C50.8	Zhubný nádor prsníka presahujúci viaceré oblasti
C43.6	Maligný melanóm hornej končatiny vrátane pleca	C50.9	Zhubný nádor prsníka, bližšie neurčený
C43.8	Maligný melanóm presahujúci viaceré oblasti	C79.2	Sekundárny zhubný nádor kože
C50.0	Zhubný nádor prsníkovej bradavky a dvorčeka	C79.81	Sekundárny zhubný nádor prsníka
C50.1	Zhubný nádor strednej časti prsníka	D05.0	Karcinóm in situ prsníka, lobulárny
C50.2	Zhubný nádor horného vnútorného kvadrantu prsníka	D05.1	Karcinóm in situ prsníka, intraduktálny
C50.3	Zhubný nádor dolného vnútorného kvadrantu prsníka	D05.7	Iný karcinóm in situ prsníka
C50.4	Zhubný nádor horného vonkajšieho kvadrantu prsníka	D05.9	Karcinóm in situ prsníka, bližšie neurčený
C50.5	Zhubný nádor dolného vonkajšieho kvadrantu prsníka	D48.6	Nádor s neurčitým/neznám. správ. prsník
C50.6	Zhubný nádor axilárnej časti prsníka		

Výkon J06-2

5u110.0↔	Excízia ihlou označenej lézie prsníka:1lézia	5u123.01	Radikálna mastektómia bez resekcie mm.pectorales
5u110.1↔	Excízia ihlou označenej lézie prsníka:viacpočet.lézia	5u123.02	Radikálna mastektómia s resekciiu mm.pectorales
5u111↔	Excízia nádoru prsníka	5u123.2	Resekcia lokálnej recidívy karcinómu prsníka
5u112↔	Lumpektómia	5u123.x	Radikálna mastektómia:ostat.
5u113↔	Kvadrantektómia	5u124.0	Subkutánná mastektómia
5u114↔	Mikroduktektómia prsníka	5u124.1	Subkutánná mastektómia s excíziou mamiily
5u121↔	Simplexná mastektómia bez axilár.lymfadenektómie		

Výkon J06-3

5u210.1↔	Korekcia asymetrie prsníka vloženie implantátu	5u216.1↔	Zväčšenie prsníka vloženie implantátu
5u210.2↔	Korekcia asymetrie prsníka vloženie implantát-expandéru		

Výkon J06-4

5u210.3↔	Korekcia asymetrie prsníka redukčnou mamoplastikou	5u214.2↔	Redukčná mamoplastika s transplantáciou areoly
5u210.4↔	Kor.asymetrie prsníka redukč.mamoplastikou a impl.	5u217.0↔	Mastopexia
5u214.1↔	Redukč.mamoplastika pre hypertrof.fahk.a stred.závaž.st.	5u217.1↔	Mastopexia s vloženie prsníkových implantátov

ADRG J07**Malé výkony na prsníku s excíziou axilárnych lymfatických bez veľmi ťažkých alebo ťažkých CC pri zhubnom nádore**

Min. 1 diagnóza v tabuľke J06-1 a (výk. v tabuľke J03-3 a výk. v tabuľke J07-1 alebo PCCL > 2 a (výk. v tabuľke J03-3 alebo výk. v tabuľke J07-1))

DRG J07A**Malé výkony na prsníku s excíziou axilárnych lymfatických uzlín alebo veľmi ťažké alebo ťažké CC pri zhubnom nádore s obojstranným výkonom**

Obojstr. výk. v tabuľke J07-2

DRG J07B**Malé výkony na prsníku s excíziou axilárnych lymfatických uzlín alebo veľmi ťažké alebo ťažké CC pri zhubnom nádore, bez obojstranného výkonu****Diagnóza J06-1**

Pozri stranu 53.

Výkon J03-3

Pozri stranu 34.

Výkon J07-1

5m102↔ Exstirpácia axilárnych LU jednostranne

Výkon J07-2

5m102↔	Exstirpácia axilárnych LU jednostranne	5u222.0↔	Reviz.periprotet.kaps.prsníka pre kontraktúru s kapsulotóm
5u110.0↔	Excízia ihlou označenej lézie prsníka:1lézia	5u222.1↔	Rev.periprot.kaps.prsn.pre kontr.s parc.kapsulektómiou
5u110.1↔	Excízia ihlou označenej lézie prsníka:viacpočet.lézia	5u230.1↔	Rekonštr.mamiily a/al.areoly s pouz.kožného transplantátu
5u111↔	Excízia nádoru prsníka	5u230.2↔	Rekonštr.mamiily a/al.areoly s pouz.miestnej lalok.plastiky
5u112↔	Lumpektómia	5u921↔	Excízia mamiily alebo areoly
5u113↔	Kvadrantektómia	5u922↔	Excízia nadpočetného prsníka alebo mamiily
5u114↔	Mikroduktektómia prsníka	5u923↔	Everzia mamiily
5u191↔	Radikálna exstirpácia hemangiómu prsníka		

DRG J08 Iné kožné transplantácie alebo debridement s komplexnou diagnózou, alebo s výkonom na hlave a krku alebo veľmi ťažké CC alebo výkonom na koži dolnej končatiny pri ulkuse alebo infekcii/zápale pri para-/ tetraplégii, s veľmi ťažkými CC

(Výk. v tabuľke J02-4 alebo výk. v tabuľke J03-1 alebo výk. v tabuľke J08-2) a (min. 1 HDg v tabuľke J08-1 alebo výk. v tabuľke J08-3 alebo PCCL > 3) alebo HDg v tabuľke J02-1 a min. 1 diagnóza v tabuľke J02-2 a (výk. v tabuľke J03-2 alebo výk. v tabuľke J03-3 alebo výk. v tabuľke J03-4 alebo výk. v tabuľke J03-5 alebo výk. v tabuľke J03-6) a VDg v tabuľke J02-3 a PCCL > 3

DRG J08A Iné kožné transplantácie alebo debridement s komplex. diagnózou, alebo s výkonom na hlave a krku alebo v. ťažké CC, s komplexným výkonom alebo výkonom na koži dolnej končatiny pri ulkuse alebo infekcii/zápale pri para-/ tetraplégii, s v. ťažkými CC

Výk. v tabuľke J08-4 alebo HDg v tabuľke J02-1 a min. 1 diagnóza v tabuľke J02-2 a (výk. v tabuľke J03-1 alebo výk. v tabuľke J03-2 alebo výk. v tabuľke J03-3 alebo výk. v tabuľke J03-4 alebo výk. v tabuľke J03-5 alebo výk. v tabuľke J03-6) a VDg v tabuľke J02-3 a PCCL > 3

DRG J08B Iné kožné transplantácie alebo debridement bez komplexného výkonu, s určitým výkonom na koži, podkoží a prsníku, s veľmi ťažkými CC

(Výk. je v tabuľke J08-5 a nie je v tabuľke J08-6) a PCCL > 3

DRG J08C Iné kožné transplantácie alebo debridement bez komplexného výkonu, s komplexnou diagnózou alebo s výkonom na hlave a krku, bez určitého výkonu na koži, podkoží a prsníku alebo bez veľmi ťažkých CC**Diagnóza J08-1**

A18.4	Tuberkulóza kože a podkožného tkaniva	L12.2	Chronická pľuzgierová(bulózna)choroba detského veku
A22.0	Kožný antrax	L40.0	Psoriasis vulgaris
A31.1	Kožná mykobakteriôza	L40.1	Generalizovaná pustulová psoriáza
A42.2	Cervikofaciálna aktinomykóza	L40.3	Psoriasis pustulosa palmoplantaris
A43.1	Kožná nokardiôza	L40.4	Psoriasis guttata
C50.1	Zhubný nádor strednej časti prsníka	L40.8	Iná psoriáza
C50.2	Zhubný nádor horného vnútorného kvadrantu prsníka	L40.9	Psoriáza, bližšie neurčená
C50.3	Zhubný nádor dolného vnútorného kvadrantu prsníka	L41.5	Parapsoriáza s poikilodermiou
C50.4	Zhubný nádor horného vonkajšieho kvadrantu prsníka	L44.0	Pityriasis rubra pilaris
C50.5	Zhubný nádor dolného vonkajšieho kvadrantu prsníka	L51.0	Nepluzgierový multiformný erytém
C50.6	Zhubný nádor axilárnej časti prsníka	L51.1	Pľuzgierový multiformný erytém
C50.8	Zhubný nádor prsníka presahujúci viaceré oblasti	L51.20	Toxická nekrolýza epidermy s postih. men. ako 30% povrchu t.
C50.9	Zhubný nádor prsníka, bližšie neurčený	L51.21	Toxická nekrolýza epidermy s postih. 30% povrch. tela a viac
D05.0	Karcinóm in situ prsníka, lobulárny	L53.9	Erytémová choroba, bližšie neurčená
D05.1	Karcinóm in situ prsníka, intraduktálny	L88	Pyoderma gangrenosum
D05.7	Iný karcinóm in situ prsníka	L94.5	Poikiloderma vasculare atrophicans
D05.9	Karcinóm in situ prsníka, bližšie neurčený	L95.0	Livedoidná vaskulitída
D48.6	Nádor s neurčitým/heznám. správ. prsník	Q80.0	Ichthyosis vulgaris
L00.1	Synd.obarenej kože zapríč. stafylok. s postih. 30%p. t. a viac	Q80.1	Ichtyóza viazaná na chromozóm X
L10.1	Pemfigus vegetans	Q80.2	Lamelárna ichtyóza
L10.3	Brazílsky pemfigus [fogo selvagem]	Q80.3	Vrodená bulózne ichtyoziformná erythrodermia
L10.5	Pemfigus, zapríčinený liekom	Q80.4	Ichtyosis congenita gravis [Harlekinfetus]
L11.8	Iná akantolytická dermatóza, bližšie určená	Q80.8	Iná vrodená ichtyóza
L11.9	Akantolytická dermatóza, bližšie neurčená	Q80.9	Vrodená ichtyóza, bližšie neurčená
L12.0	Pľuzgierový(bulózny)pemfigoid		

Hlavná diagnóza J02-1

Pozri stranu 17.

Diagnóza J02-2

Pozri stranu 17.

Vedľajšia diagnóza J02-3

Pozri stranu 18.

Výkon J02-4

Pozri stranu 18.

Výkon J03-1

Pozri stranu 33.

Výkon J08-2

5v500.5	Escharotómia kože a podk.pri popál.a polept:krk	5v511.g↔	Dermabrázia kože a podkož.-popál.a polept:noha
5v500.6↔	Escharot.k. a podk.pri popál.a polept:ram,axila	5v511.h	Dermabrázia kože a podkož.-popál.a polept:vlas.č.kože hlavy
5v500.7↔	Escharotómia k.a podkož.pri popál.a polept:ram,lakeť	5v511.j	Dermabrázia kože a podkož.-popál.a polept:chrbát
5v500.8↔	Escharotómia kože a podk.pri popál.a polept:predlaktie	5v511.k	Dermabrázia kože a podkož.-popál.a polept:skrótum
5v500.9↔	Escharotómia kože a podkožia pri popál.a polept:ruka	5v511.m	Dermabrázia kože a podkož.-popál.a polept:obl.hrádza
5v500.a	Escharotómia kože a podkož.pri popál.a polept:hруд.steny	5v511.x	Dermabrázia kože a podkož.-popál.a polept:ostatné
5v500.b	Escharotómia kože a podk.pri popál.a polept:bruš.o	5v512.0	Epifasciál.nekrozeť.kože a podkož.-popál.a polept:pery
5v500.e↔	Escharotómia kože a podkož.pri popál.a polept:stehno,koleno	5v512.1	Epifasciál.nekrozeť.kože a podk.-popál.polept:nos
5v500.f↔	Escharotómia kože a podk.pri popál.a polept:predkol	5v512.2↔	Epifasciál.nekrozeť.kože a podk.-popál.polept:ucho
5v500.g↔	Escharotómia kože a podk.pri popál.a polept:noha	5v512.3↔	Epifasciál.nekrozeť.kože a podk.-popál.polept:oč.viečko
5v500.j	Escharotómia kože a podk.pri popál.a polept:chrbát	5v512.4	Epifasciál.nekrozeť.k.a podk.-popál.polept:č.hlavy mimo vlas
5v501.5	Fasciotómia kože a podk.pri popál.a polept:krk	5v512.5	Epifasciál.nekrozeť.kože a podk.-pop.a polept:krk
5v501.6↔	Fasciotómia kože a podk.pri popál.a polept:rameno,axila	5v512.6↔	Epifasciál.nekrozeť.kože a podk.-popál.polept:ram,axila
5v501.7↔	Fasciotómia kože a podk.pri popál.a polept:ram,lakeť	5v512.7↔	Epifasciál.nekrozeť.kože a podk.-popál.polept:ram,lakeť
5v501.8↔	Fasciotómia kože a podk.pri popál.a polept:predlakt	5v512.8↔	Epifasciál.nekrozeť.kože a podk.-popál.polept:predlakt
5v501.9↔	Fasciotómia kože a podk.pri popál.a polept:ruka	5v512.9↔	Epifasciál.nekrozeť.kože a podkožia.-popál.polept:ruka
5v501.a	Fasciotómia kože a podk.pri popál.a polept:hруд.st.	5v512.a	Epifasciál.nekrozeť.kože a podk.-popál.polept:hруд.stena
5v501.b	Fasciotómia kože a podk.pri popál.a polept:bruš.obl.	5v512.b	Epifasciál.nekrozeť.kože a podk.-popál.polept:bruš.o
5v501.e↔	Fasciotómia kože a podk.pri popál.a polept:stehno,koleno	5v512.c	Epifasciál.nekrozeť.kože a podk.-popál.polept:inguin,genit.o
5v501.f↔	Fasciotómia kože a podk.pri popál.a polept:predkol	5v512.d	Epifasciál.nekrozeť.kože a podk.-popál.polept:gluteál.o
5v501.g↔	Fasciotómia kože a podk.pri popál.a polept:noha	5v512.e↔	Epifasciál.nekrozeť.kože a podk.-popál.polept:stehno,kol
5v501.j	Fasciotómia kože a podk.pri popál.a polept:chrbát	5v512.f↔	Epifasciál.nekrozeť.kože a podk.-popál.polept:predkol
5v502.5	Escharotóm.s fasciotóm.kože a podk.pri popál.a polept:krk	5v512.g↔	Epifasciál.nekrozeť.kože a podk.-popál.polept:noha
5v502.6↔	Escharotóm.s fasciotóm.k.a podk.pri popál.polept:ram,axila	5v512.h	Epifasciál.nekrozeť.kože a podk.-popál.polept:vlas.č.kože hlavy
5v502.7↔	Escharotóm.s fasciotóm.kože a podk.pri popál.polept:ram,lak	5v512.j	Epifasciál.nekrozeť.kože a podk.-popál.polept:chrbát
5v502.8↔	Escharotóm.s fasciotóm.kože a podk.pri popál.polept:predlakt	5v512.k	Epifasciál.nekrozeť.kože a podk.-popál.polept:skrótum
5v502.9↔	Escharotómia s fasciotóm.kože a podk.pri popál.polept:ruka	5v512.m	Epifasciál.nekrozeť.kože a podk.-popál.polept:črev.obl
5v502.a	Escharotóm.s fasciotóm.kože a podk.pri popál.polept:hруд.st	5v512.x	Epifasciál.nekrozeť.kože a podk.-pop.a polept:ost
5v502.b	Escharot.s fasciotómiu kože a podk.pri popál.polept:bruš.o	5v513.0	Tangenciál.excízia kože a podkožia.-popál.polept:pery
5v502.c	Escharotóm.s fasciotóm.k.a podk.pri popál.polept:stehno,kol	5v513.1	Tangenciál.excízia kože a podkož.-popál.polept:nos
5v502.e↔	Escharotóm.s fasciotóm.k.a podk.pri popál.polept:predkol	5v513.2↔	Tangenciál.excízia kože a podkož.-popál.polept:ucho
5v502.f↔	Escharotóm.s fasciotóm.k.a podk.pri popál.polept:noha	5v513.3↔	Tangenciál.excízia kože a podkož.-pri popál.polept:oč.viečko
5v502.g↔	Escharotóm.s fasciotóm.kože a podk.pri popál.polept:chrbát	5v513.4	Tangenciál.excízia k.a podkož.-pop.polept:č.hlavy mimo vlas.č.
5v503.6↔	Escharot.k.a podk.-pop.polept.s dekompres.perif.n:ram,axila	5v513.5	Tangenciál.excízia kože a podkož.-popál.polept:krk
5v503.7↔	Escharotóm.k.a podk.-pop.polept.s dekompres.perif.n:ram,lak	5v513.6↔	Tangenciál.excízia kože a podkož.-popál.polept:ram,axila
5v503.8↔	Escharotóm.kože a podk.-pop.polept.s dekompr.perif.n:predlak	5v513.7↔	Tangenciál.excízia kože a podkož.-pri popál.polept:rameno,lakeť
5v503.9↔	Escharotómia kože a podkož.-popál.polept.s dekompr.perif.n:ruka	5v513.8↔	Tangenciál.excízia kože a podkož.-popál.polept:predlakt
5v503.c	Escharot.k.a podk.-pop.polept.s dekompres.perif.n:ing,genitál	5v513.9↔	Tangenciál.excízia kože a podkož.-popál.polept:ruka
5v503.e↔	Escharotóm.k.a podk.-pop.polept.s dekompres.perif.n:steh,kol	5v513.a	Tangenciál.excízia kože a podkož.-popál.polept:hруд.st.
5v503.f↔	Escharotóm.k.a podk.-pop.polept.s dekompres.perif.n:predkol	5v513.b	Tangenciál.excízia kože a podkož.-popál.polept:bruš.obl.
5v503.g↔	Escharot.kože a podk.-popál.polept.s dekompres.perif.n:noha	5v513.c	Tangenciál.excízia k.a podkož.-pri pop.a polept:ingv,genitál.o
5v503.k	Escharotóm.k.a podk.-pop.polept.s dekompres.perif.n:skrótum	5v513.d	Tangenciál.excízia kože a podkož.-popál.polept:glut.obl.
5v503.m	Escharotóm.k.a podk.-pop.polept.s dekompres.perif.n:črevo	5v513.e↔	Tangenciál.excízia kože a podkož.-popál.polept:steh,koleno
5v50x.x	Ostat.incizia kože a podkožia pri popál.a polept:predkol	5v513.f↔	Tangenciál.excízia kože a podkož.-popál.polept:predkol
5v511.0	Dermabrázia kože a podkož.-popál.a polept:pery	5v513.g↔	Tangenciál.excízia kože a podkož.-popál.polept:noha
5v511.1	Dermabrázia kože a podkož.-popál.a polept:nos	5v513.h	Tangenciál.excízia kože a podkož.-popál.polept:vlas.č.hlavy
5v511.2↔	Dermabrázia kože a podkož.-popál.a polept:ucho	5v513.j	Tangenciál.excízia k.a podkož.-pri pop.a polept:chrbát
5v511.3↔	Dermabrázia kože a podkož.-popál.a polept:oč.viečko	5v513.k	Tangenciál.excízia kože a podkož.-popál.polept:skrótum
5v511.4	Dermabrázia kože a podkož.-popál.a polept:č.hlavy mimo vlas	5v513.m	Tangenciál.excízia kože a podkož.-popál.polept:hrádza
5v511.5	Dermabrázia kože a podkož.-popál.a polept:krk	5v513.x	Tangenciál.excízia kože a podkož.-popál.polept:ost
5v511.6↔	Dermabrázia kože a podkož.-popál.a polept:ram,axila	5v514.0	Laser.deštrukcia chor.tk.kože a podk.-popál.polept:pery
5v511.7↔	Dermabrázia kože a podkož.-popál.a polept:ram,lakeť	5v514.1	Laser.deštrukcia chor.tk.kože a podk.-popál.polept:nos
5v511.8↔	Dermabrázia kože a podkož.-popál.a polept:predlakt	5v514.2↔	Laser.deštrukcia chor.tk.kože a podk.-popál.polept:ucho
5v511.9↔	Dermabrázia kože a podkož.-popál.a polept:ruka	5v514.3↔	Laser.deštrukcia chor.tk.kože a podk.-popál.polept:oč.viečko
5v511.a	Dermabrázia kože a podkož.-popál.a polept:hруд.stena	5v514.4	Laser.deštr.ch.tk.k.a podk.-pop.a polept:č.hlavy mimo vlas.č.
5v511.b	Dermabrázia kože a podkož.-popál.a polept:bruš.obl	5v514.5	Laser.deštrukcia chor.tk.kože a podk.-popál.polept:krk
5v511.c	Dermabrázia kože a podkož.-popál.a polept:inguin,genit.o	5v514.6↔	Laser.deštrukcia chor.tk.kože a podk.-popál.polept:ram,axila
5v511.d	Dermabrázia kože a podkož.-popál.a polept:gluteál.o	5v514.7↔	Laser.deštrukcia chor.tk.kože a podk.-popál.polept:ram,lakeť
5v511.e↔	Dermabrázia kože a podkož.-popál.a polept:stehno,koleno	5v514.8↔	Laser.deštrukcia chor.tk.kože a podk.-popál.polept:predlakt
5v511.f↔	Dermabrázia kože a podkož.-popál.a polept:predkol	5v514.9↔	Laser.deštrukcia chor.tk.kože a podk.-popál.polept:ruka

5v514.a	Laser.deštrukcia chor.tk.kože a podk-popál,polept:hrud.st.	5v533.0	Dočas.pokr.mäkk.č.-pop, pol:kultúra.keratinoc,mploš:pery
5v514.b	Laser.deštrukcia chor.tk.kože a podk-popál,polept:bruš.obl.	5v533.1	Dočas.pokr.mäkk.č.-pop, pol:kultúra.keratinoc,mploš:nos
5v514.c	Laser.deštruk.ch.tk.k.a podk-pop.a polep:ingui,genit.obl.	5v533.2↔	Dočas.pokr.mäkk.č.-pop, pol:kultúra.keratinoc,mploš:ucho
5v514.d	Laser.deštrukcia chor.tk.kože a podk-popál,polept:gluteál.obl.	5v533.3↔	Doč.pokr.mäkk.č.-pop, pol:kultúra.keratinoc,mploš:oč.viečko
5v514.e↔	Laser.deštrukcia chor.tk.kože a podk-popál,polept:stehno,kol	5v533.4	Doč.pokr.mäkk.č.-pop, pol:kult.keratinoc,mploš:ost.č.hlavy
5v514.f↔	Laser.deštrukcia chor.tk.kože a podk-popál,polept:predkol	5v533.5	Dočas.pokr.mäkk.č.-popál,polept:kultúra.keratinoc,mploš:krk
5v514.g↔	Laser.deštrukcia chor.tk.kože a podk-popál,polept:noha	5v533.6↔	Doč.pokr.mäkk.č.-pop, pol:kult.keratinoc,mploš:ram,axila
5v514.h	Laser.deštrukcia chor.tk.kože a podk-popál,polept:vlas.č.hlav	5v533.7↔	Doč.pokr.mäkk.č.-pop, pol:kultúra.keratinoc,mploš:ram,lak
5v514.j	Laser.deštrukcia chor.tk.kože a podk-popál,polept:chrbát	5v533.8↔	Dočas.pokr.mäkk.č.-pop, pol:kultúra.keratinoc,mploš:predlakt
5v514.k	Laser.deštrukcia chor.tk.kože a podk-popál,polept:skrótum	5v533.9↔	Dočas.pokr.mäkk.č.-pop, pol:kultúra.keratinoc,mploš:ruka
5v520	Debridem.rany svalu pri popál.a poleptaniach	5v533.a	Doč.pokr.mäkk.č.-pop, pol:kultúra.keratinoc,mploš:hrud/chrb
5v521	Debridement rany šľachy pri popál.a polept.	5v533.b	Dočas.pokr.mäkk.č.-pop, pol:kultúra.keratinoc,mploš:bruš.o
5v522	Debridement rany fascie pri popál.a polept.	5v533.c	Doč.pokr.mäkk.č.-pop, pol:kultúra.keratinoc,mploš:ing,gen.o
5v523	Debridem.rany mäkk.č.presah.sval.šf.a fascie pri popál,polep	5v533.d	Dočas.pokr.mäkk.č.-pop, pol:kultúra.keratinoc,mploš:glut.o
5v52x	Debridement rany svalu,šf.a fascie pri popál,polept:ost.	5v533.e↔	Doč.pokr.mäkk.č.-pop, pol:kultúra.keratinoc,mploš:stehno,kol
5v530.0	Dočas.pokr.mäkk.č.-popál,polept:alogén.TX kože,mploš:pery	5v533.f↔	Dočas.pokr.mäkk.č.-pop, pol:kultúra.keratinoc,mploš:predkol
5v530.1	Dočas.pokr.mäkk.č.-popál,polept:alogén.TX kože,mploš:nos	5v533.g↔	Dočas.pokr.mäkk.č.-popál,polep:kultúra.keratinoc,mploš:noha
5v530.2↔	Dočas.pokr.mäkk.č.-popál,polept:alogén.TX kože,mploš:ucho	5v533.x↔	Dočas.pokr.mäkk.č.-popál,polept:kultúra.keratinoc,mploš:ost
5v530.3↔	Doč.pokr.mäkk.č.-pop,polept:alog.transpl.k.,mploš:oč.viečko	5v534.0	Dočas.pokr.mäkk.č.-popál, pol:kombi.viac.postup,mploš:pery
5v530.4	Doč.pokr.mäkk.č.-popál, pol:alog.transpl.k.,mploš:os.č.hlavy	5v534.1	Dočas.pokr.mäkk.č.-popál, pol:kombi.viac.postup,mploš:nos
5v530.5	Dočas.pokr.mäkk.č.-popál,polept:alogén.TX kože,mploš:krk	5v534.2↔	Dočas.pokr.mäkk.č.-popál, pol:kombi.viac.postup,mploš:ucho
5v530.6↔	Doč.pokr.mäkk.č.-pop,polep:alogén.TX kože,mploš:ram,axila	5v534.3↔	Doč.pokr.mäkk.č.-pop, pol:kombi.viac.postup,mploš:oč.viečko
5v530.7↔	Doč.pokr.mäkk.č.-pop,polept:alogén.TX kože,mploš:ram,lak	5v534.4	Doč.pokr.mäkk.č.-pop, pol:kombi.viac.postup,mploš:ost.č.hl
5v530.8↔	Doč.pokr.mäkk.č.-popál,polep:alogén.TX kože,mploš:predlakt	5v534.5	Doč.pokryt.mäkk.č.-popál,polep:kombi.viac.postup,mploš:krk
5v530.9↔	Dočas.pokr.mäkk.č.-popál,polept:alogén.TX kože,mploš:ruka	5v534.6↔	Doč.pokr.mäkk.č.-pop, pol:kombi.viac.postup,mploš:ram,axila
5v530.a	Doč.pokr.mäkk.č.-pop,polep:alogén.TX kože,mploš:hrud/chrb	5v534.7↔	Doč.pokr.mäkk.č.-popál, pol:kombi.viac.postup,mploš:ram,lak
5v530.b	Doč.pokr.mäkk.č.-pop,polept:alogén.TX kože,mploš:bruš.o	5v534.8↔	Doč.pokr.mäkk.č.-pop, pol:kombi.viac.postup,mploš:predlakt
5v530.c	Doč.pokr.mäkk.č.-pop,polep:alogén.TX kože,mploš:ing,gen.o	5v534.9↔	Doč.pokr.mäkk.č.-popál, pol:kombi.viac.postup,mploš:ram,lak
5v530.d	Dočas.pokr.mäkk.č.-popál, pol:alogén.TX kože,mploš:glut.o	5v534.a	Doč.pokr.mäkk.č.-pop, pol:kombi.viac.postup,mploš:hrud/chrb
5v530.e↔	Dočas.pokr.mäkk.č.-popál, pol:alogén.TX kože,mploš:stehn,kol	5v534.b	Doč.pokr.mäkk.č.-popál, pol:kombi.viac.postup,mploš:bruš.o
5v530.f↔	Doč.pokr.mäkk.č.-popál,polept:alogén.TX kože,mploš:predkol	5v534.c	Doč.pokr.mäkk.č.-pop, pol:kombi.viac.postup,mploš:ing,gen.o
5v530.g↔	Dočas.pokr.mäkk.č.-popál,polept:alogén.TX kože,mploš:noha	5v534.d	Doč.pokr.mäkk.č.-popál, pol:kombi.viac.postup,mploš:glut.o
5v530.x↔	Doč.pokr.mäkk.č.-popál,polep:alog.transpl.kože.,mploš:ost	5v534.e↔	Doč.pokr.mäkk.č.-pop, pol:kombi.viac.postup,mploš:stehn,kol
5v531.0	Doč.pokryt.mäkk.č.-popál, pol:xenogén.kož.náhr.,mploš:pery	5v534.f↔	Doč.pokr.mäkk.č.-popál, pol:kombi.viac.postup,mploš:predkol
5v531.1	Doč.pokryt.mäkk.č.-popál,polept:xenog.kož.náhr.,mploš:nos	5v534.g↔	Dočas.pokr.mäkk.č.-popál, pol:kombi.viac.postup,mploš:noha
5v531.2↔	Doč.pokr.mäkk.č.-popál, pol:xenogén.kož.náhr.,mploš:ucho	5v534.x↔	Dočas.pokryt.mäkk.č.-popál, pol:kombi.viac.postup,mploš:ost
5v531.3↔	Doč.pokr.mäkk.č.-pop, pol:xenogén.kož.náhr.,mploš:oč.viečko	5v535.0	Dočas.pokryt.mäkk.č.-pop, pol:alog.transpl.kože, vploš:pery
5v531.4	Doč.pokr.mäkk.č.-pop, pol:xenog.náhr.k,mploš:č.hlavy m.vlas	5v535.1	Dočas.pokr.mäkk.č.-popál,polept:alog.transpl.kože, vploš:nos
5v531.5	Dočas.pokryt.mäkk.č.-popál, pol:xenogén.kož.náhr.,mploš:krk	5v535.2↔	Dočas.pokr.mäkk.č.-pop, pol:alogén.transpl.kože, vploš:ucho
5v531.6↔	Doč.pokr.mäkk.č.-pop, pol:xenog.kož.náhr.,mploš:ram,axila	5v535.3↔	Dočas.pokr.mäkk.č.-pop, pol:alog.transpl.kože, vploš:oč.viečko
5v531.7↔	Doč.pokr.mäkk.č.-popál, pol:xenogén.kož.náhr.,mploš:ram,lak	5v535.4	Doč.pokr.mäkk.č.-pop, pol:alog.transpl.kože, vploš:os.č.hlavy
5v531.8↔	Doč.pokr.mäkk.č.-popál, pol:xenog.kož.náhr.,mploš:predlakt	5v535.5	Doč.pokr.mäkk.č.-pop,polept:alogén.TX kože,mploš:krk
5v531.9↔	Doč.pokryt.mäkk.č.-popál, pol:xenogén.kož.náhr.,mploš:ruka	5v535.6↔	Dočas.pokr.mäkk.č.-pop, pol:alog.transpl.kože, vploš:ram,axila
5v531.a	Dočas.pokr.mäkk.č.-pop, pol:xenog.náhr.k,mploš:hrud/chrb	5v535.7↔	Doč.pokr.mäkk.č.-pop, pol:alog.transpl.kože, vploš:ram,lakeť
5v531.b	Doč.pokr.mäkk.č.-popál, pol:xenog.náhr.k,mploš:bruš.o	5v535.8↔	Dočas.pokr.mäkk.č.-pop, pol:alog.transpl.kože, vploš:predlakt
5v531.c	Doč.pokr.mäkk.č.-popál, pol:xenogén.kož.náhr.,mploš:ing,gen	5v535.9↔	Dočas.pokryt.mäkk.č.-popál, pol:alog.transpl.kože, vploš:ruka
5v531.d	Doč.pokr.mäkk.č.-popál, pol:xenogén.kož.náhr.,mploš:glut.o	5v535.a	Doč.pokr.mäkk.č.-pop, pol:alog.transpl.kože, vploš:hrud/chrb
5v531.e↔	Doč.pokr.mäkk.č.-popál, pol:xenog.kož.náhr.,mploš:stehn,kol	5v535.b	Dočas.pokr.mäkk.č.-pop, pol:alog.transpl.kože, vploš:bruš.o
5v531.f↔	Doč.pokr.mäkk.č.-popál, pol:xenogén.kož.náhr.,mploš:predkol	5v535.c	Doč.pokr.mäkk.č.-pop, pol:alog.transpl.kože, vploš:ing,genit.o
5v531.g↔	Doč.pokryt.mäkk.č.-popál, pol:xenogén.kož.náhr.,mploš:noha	5v535.d	Dočas.pokr.mäkk.č.-pop, pol:alog.transpl.kože, vploš:glut.o
5v531.h	Doč.pokr.mäkk.č.-popál, pol:xenog.kož.náhr.,mploš:vlas.č.hl	5v535.e↔	Dočas.pokr.mäkk.č.-pop, pol:alog.transpl.kože, vploš:st.a.kol
5v531.x	Dočas.pokryt.mäkk.č.-popál,polept:xenog.náhr.k,mploš:.,ost.	5v535.f↔	Dočas.pokr.mäkk.č.-pop, pol:alog.transpl.kože, vploš:predkol
5v532.0	Dočas.pokryt.mäkk.č.-popál,polept:aloplast.mat,mploš:pery	5v535.g↔	Dočas.pokr.mäkk.č.-pop, pol:alogén.transpl.kože, vploš:noha
5v532.1	Dočas.pokryt.mäkk.č.-popál,polept:aloplast.mat,mploš:nos	5v535.x↔	Dočas.pokr.mäkk.č.-pop, pol:alog.transpl.kože, vploš:ost
5v532.2↔	Dočas.pokryt.mäkk.č.-popál,polept:aloplast.mat,mploš:ucho	5v536.0	Dočas.pokryt.mäkk.č.-popál, pol:xenog.kož.náhr.,vploš:pery
5v532.3↔	Doč.pokryt.mäkk.č.-pop,polept:aloplast.mat,mploš:oč.viečko	5v536.1	Dočas.pokr.mäkk.č.-popál, pol:xenogén.kož.náhr.,vploš:nos
5v532.4	Doč.pokryt.mäkk.č.-pop,polept:aloplast.mat,mploš:os.č.hlavy	5v536.2↔	Doč.pokr.mäkk.č.-popál, pol:xenog.kož.náhradou, vploš:ucho
5v532.5	Dočas.pokryt.mäkk.č.-popál,polept:aloplast.mat,mploš:krk	5v536.3↔	Doč.pokr.mäkk.č.-popál, pol:xenogén.kož.náhr.,vploš:oč.viečko
5v532.6↔	Doč.pokryt.mäkk.č.-pop,polept:aloplast.mat,mploš:ram,axila	5v536.4	Doč.pokr.mäkk.č.-popál, pol:xenog.kož.náhr.,vploš:os.č.hlavy
5v532.7↔	Doč.pokryt.mäkk.č.-pop,polept:aloplast.mat,mploš:ram,lak	5v536.5	Dočas.pokryt.mäkk.č.-popál,polept:xenog.kož.náhr.,vploš:krk
5v532.8↔	Doč.pokryt.mäkk.č.-pop,polept:aloplast.mat,mploš:predlakt	5v536.6↔	Doč.pokr.mäkk.č.-popál, pol:xenog.kož.náhr.,vploš:ram,axila
5v532.9↔	Dočas.pokryt.mäkk.č.-pop,polept:aloplast.mat,mploš:ruka	5v536.7↔	Doč.pokr.mäkk.č.-popál, pol:xenog.kož.náhr.,vploš:ram,lakeť
5v532.a	Doč.pokryt.mäkk.č.-pop,polept:aloplast.mat,mploš:hrud/chrb	5v536.8↔	Doč.pokr.mäkk.č.-popál, pol:xenogén.kož.náhr.,vploš:predlakt
5v532.b	Dočas.pokryt.mäkk.č.-pop,polept:aloplast.mat,mploš:bruš.o	5v536.9↔	Dočas.pokr.mäkk.č.-popál, pol:xenog.kož.náhr.,vploš:ruka
5v532.c	Doč.pokryt.mäkk.č.-pop,polept:aloplast.mat,mploš:ing,gen.o	5v536.a	Doč.pokr.mäkk.č.-popál, pol:xenog.kož.náhr.,vploš:hrud/chrb
5v532.d	Dočas.pokryt.mäkk.č.-pop,polept:aloplast.mat,mploš:glut.o	5v536.b	Doč.pokr.mäkk.č.-popál, pol:xenog.kož.náhr.,vploš:bruš.o
5v532.e↔	Doč.pokryt.mäkk.č.-pop,polept:aloplast.mat,mploš:stehn,kol	5v536.c	Doč.pokr.mäkk.č.-pop, pol:xenog.kož.náhr.,vploš:ingui,gen.o
5v532.f↔	Dočas.pokryt.mäkk.č.-pop,polept:aloplast.mat,mploš:predkol	5v536.d	Dočas.pokr.mäkk.č.-popál, pol:xenog.kož.náhr.,vploš:glut.o
5v532.g↔	Dočas.pokryt.mäkk.č.-popál,polept:aloplast.mat,mploš:noha	5v536.e↔	Doč.pokr.mäkk.č.-popál, pol:xenog.kož.náhr.,vploš:stehn,kol
5v532.x↔	Dočas.pokryt.mäkk.č.-pop,polept:aloplast.mat,mploš:ost	5v536.f↔	Dočas.pokryt.mäkk.č.-popál, pol:xenog.kož.náhr.,vploš:predkol

5v536.g↔	Dočas.pokryt.mäkk.č.-popál,pol:xenog.kož.náhr.,vploš:noha	5v551.d	Vol.tx.kože a lalok.plast.kože a podk.prijemca,kož.štep:glut.o
5v536.x↔	Dočas.pokryt.mäkk.č.-popál,pol:xenogen.kož.náhr.,vploš:ost	5v551.e↔	Vol.tx.kože a lalok.plast.k.a podk.prijemca,kož.štep:stehno,kol
5v537.0	Dočas.pokryt.mäkk.č.-popál,pol:aloplast.mat.,vploš:pery	5v551.f↔	Vol.tx.kože a lalok.plast.kože a podk.prijemca,kož.štep:predkol
5v537.1	Dočas.pokryt.mäkk.č.-popál,pol:aloplast.mat.,vploš:nos	5v551.g↔	Vol.tx.kože a lalok.plast.kože a podk.prijemca,kož.štep:noha
5v537.2↔	Dočas.pokryt.mäkk.č.-popál,pol:aloplast.mat.,vploš:ucho	5v551.h↔	Vol.tx.kože a lalok.plast.k.a podk.prijem,kož.štep:vlas.č.hlavy
5v537.3↔	Dočas.pokryt.mäkk.č.-popál,pol:aloplast.mat.,vploš:oč.viečko	5v551.j	Vol.tx.kože a lalok.plast.kože a podk.prijemca,kož.štep:chrbát
5v537.4	Dočas.pokr.mäkk.č.-popál,pol:aloplast.mat.,vploš:os.č.hlavy	5v551.k	Vol.tx.kože a lalok.plast.k.a podk.prijemca,kož.štep:skrótum
5v537.5	Dočas.pokryt.mäkk.č.-popál,polept:aloplast.mat.,vploš:krk	5v551.m	Vol.tx.kože a lalok.plast.k.a podk.prijemca,kož.štep:obl.hrádze
5v537.6↔	Dočas.pokr.mäkk.č.-popál,pol:aloplast.mat.,vploš:ram,axila	5v551.x↔	Volná.transpl.kože a lalok.plast.k.a podk.prijem,kož.štep:ost
5v537.7↔	Dočas.pokr.mäkk.č.-popál,pol:aloplast.mat.,vploš:ram,lak	5v552.0	Vol.tx.kože a lal.plast.k.a podk.prijem,koža plnej hrúbke:pery
5v537.8↔	Dočas.pokryt.mäkk.č.-popál,pol:aloplast.mat.,vploš:predlakt	5v552.1	Vol.tx.kože a lal.plast.k.a podk.prijem,koža plnej hrúbke:nos
5v537.9↔	Dočas.pokr.mäkk.č.-popál,pol:aloplast.mat.,vploš:ruka	5v552.2↔	Vol.tx.kože a lal.plast.k.a podk.prijem,koža plnej hrúbke:ucho
5v537.a	Dočas.pokr.mäkk.č.-popál,pol:aloplast.mat.,vploš:hud/chrb	5v552.3↔	Vol.tx.kože a lal.pl.k.a podk.prijem,koža plnej hrúbke:oč.viečko
5v537.b	Dočas.pokr.mäkk.č.-popál,pol:aloplast.mat.,vploš:bruš.o	5v552.4	Vol.tx.kože a lal.pl.k.a podk.prijem,k.plnej hrúbke:ost.č.hl
5v537.c	Dočas.pokr.mäkk.č.-popál,pol:aloplast.mat.,vploš:ing.gen.o	5v552.5	Vol.tx.kože a lal.plast.k.a podk.prijem,koža plnej hrúbke:krk
5v537.d	Dočas.pokryt.mäkk.č.-popál,pol:aloplast.mat.,vploš:gluteál.o	5v552.6↔	Vol.tx.kože a lal.plas.k.a podk.prijem,k.plnej hrúbke:ram,axila
5v537.e↔	Doč.pokr.mäkk.č.-popál,pol:aloplast.mat.,vploš:stehno,kol	5v552.7↔	Vol.tx.kože a lal.plast.k.a podk.prijem,koža pl.hrubke:ram,lak
5v537.f↔	Dočas.pokryt.mäkk.č.-popál,pol:aloplast.mat.,vploš:predkol	5v552.8↔	Vol.tx.kože a lal.plast.k.a podk.prijem,k.plnej hrúbke:predlakt
5v537.g↔	Dočas.pokrytie mäkk.č.-popál,pol:aloplast.mat.,vploš:noha	5v552.9↔	Vol.tx.kože a lal.plast.k.a podk.prijem,koža plnej hrúbke:ruka
5v537.x↔	Dočas.pokrytie mäkk.č.-popál,pol:aloplast.mat.,vploš:ost	5v552.a	Vol.tx.kože a lal.plast.k.a podk.prijem,koža plnej hrúb:hud.st.
5v538.0	Dočas.pokryt.mäkk.č.-popál,pol:kult.keratinocyt,vploš:pery	5v552.b	Vol.tx.kože a lal.plast.k.a podk.prijem,koža plnej hrúbke:bruš.o
5v538.1	Dočas.pokrytie mäkk.č.-popál,pol:kult.keratinocyt,vploš:nos	5v552.c	Vol.tx.kože a lal.plast.k.a podk.prijem,k.plnej hrúbke:ingv.gen
5v538.2↔	Dočas.pokryt.mäkk.č.-popál,pol:kult.keratinocyt,vploš:ucho	5v552.d	Vol.tx.kože a lal.plast.k.a podk.prijem,koža plnej hrúb:glut.o
5v538.3↔	Doč.pokryt.mäkk.č.-popál,pol:kult.keratinocyt,vploš:oč.viečko	5v552.e↔	Vol.tx.kože a lal.plast.k.a podk.prijem,k.plnej hrúbke:stehno,kol
5v538.4	Doč.pokryt.mäkk.č.-pop,pol:kult.keratinocyt,vploš:os.č.hlavy	5v552.f↔	Vol.tx.kože a lal.plast.k.a podk.prijem,k.plnej hrúbke:predkol
5v538.5	Doč.pokryt.mäkk.č.-popál,pol:kultúra.keratinocyt,vploš:krk	5v552.g↔	Vol.tx.kože a lal.plast.k.a podk.prijem,koža plnej hrúbke:noha
5v538.6↔	Doč.pokryt.mäkk.č.-popál,pol:kult.keratinocyt,vploš:ram,axila	5v552.h	Vol.tx.kože a lal.plast.k.a podk.prijem,k.plnej hrúbke:vlas.č.hl
5v538.7↔	Doč.pokryt.mäkk.č.-popál,pol:kult.keratinocyt,vploš:ram,lak	5v552.j	Vol.tx.kože a lal.plast.k.a podk.prijem,k.plnej hrúbke:chrbát
5v538.8↔	Doč.pokryt.mäkk.č.-popál,pol:kult.keratinocyt,vploš:predlakt	5v552.k	Vol.tx.kože a lal.plast.k.a podk.prijem,k.plnej hrúbke:skrótum
5v538.9↔	Dočas.pokryt.mäkk.č.-popál,pol:kult.keratinocyt,vploš:ruka	5v552.m	Vol.tx.kože a lal.plast.k.a podk.prijem,k.plnej hrúbke:o.hrádze
5v538.a	Doč.pokryt.mäkk.č.-pop,pol:kult.keratinocyt,vploš:hud/chrb	5v552.x↔	Vol.transpl.kože a lal.plast.k.a podk.prijem,k.plnej hrúbke:ost
5v538.b	Doč.pokryt.mäkk.č.-pop,polept:kult.keratinocyt,vploš:bruš.o	5v553.1	Vol.tx.kože a lal.plast.kože a podk.prijemca,kompozit.štep:nos
5v538.c	Doč.pokryt.mäkk.č.-pop,pol:kult.keratinocyt,vploš:ing.genit.o	5v553.2↔	Vol.tx.k.a lal.plast.kože a podk.prijemca,kompozit.štep:ucho
5v538.d	Dočas.pokryt.mäkk.č.-popál,pol:kult.keratinocyt,vploš:glut.o	5v553.3↔	Vol.tx.kože a lal.plast.k.a podk.prijem,kompozit.štep:oč.viečko
5v538.e↔	Doč.pokryt.mäkk.č.-pop,pol:kult.keratinocyt,vploš:stehno,kol	5v553.0	Vol.tx.kože a lal.plast.kože a podk.prijemca,stopk.reg.lal:oč.viečko
5v538.f↔	Doč.pokryt.mäkk.č.-popál,pol:kult.keratinocyt,vploš:predkol	5v555.3↔	Vol.tx.kože a lal.plas.k.a podk.prijemca,stopk.reg.lal:oč.viečko
5v538.g↔	Dočas.pokryt.mäkk.č.-popál,pol:kult.keratinocyt,vploš:noha	5v556.0	Vol.tx.kože a lal.plast.k.a podk.prijemca,stopk.vzdial.lal:pery
5v538.x↔	Doč.pokr.mäkk.č.-popál,polept:kultúra.keratinocyt,vploš:ost	5v556.3↔	Vol.tx.kože a lal.plas.k.a podk.prijem,stopk.vzdial.lal:oč.viečko
5v539.0	Dočas.pokr.mäkk.č.-popál,pol:kombi.viac.postup,vploš:pery	5v557.1	Vol.tx.kože a lal.plast.kože a podk.prijemca,mgft-Meek:nos
5v539.1	Doč.pokryt.mäkk.č.-popál,pol:kombi.viac.postup,vploš:nos	5v557.2↔	Vol.tx.kože a lal.plast.kože a podk.prijemca,mgft-Meek:ucho
5v539.2↔	Dočas.pokr.mäkk.č.-popál,pol:kombi.viac.postup,vploš:ucho	5v557.3↔	Vol.tx.kože a lal.plast.kože a podk.prijem,mgft-Meek:oč.viečko
5v539.3↔	Doč.pokr.mäkk.č.-pop,pol:kombi.viac.postup,vploš:oč.viečko	5v558.1	Vol.tx.k.a l.pl.k-podk.prij,perm.náhr.kult.keratinoc.mplš:nos
5v539.4	Doč.pokr.mäkk.č.-pop,pol:kombi.viac.postup,vploš:os.č.hlavy	5v558.2↔	Vol.tx.k.a l.pl.k-podk.prij,perm.náhr.kult.keratinoc.mplš:ucho
5v539.5	Dočas.pokryt.mäkk.č.-popál,pol:kombi.viac.postup,vploš:krk	5v558.3↔	Vol.tx.k.a l.pl.k-podk.prij,perm.náhr.kul.keratinoc.mplš:oč.vieč
5v539.6↔	Doč.pokr.mäkk.č.-popál,pol:komb.viac.postup,vploš:ram,axila	5v559.1	Vol.tx.kože a l.pl.k-podk.prij,perm.náhr.kul.keratinoc.vplš:nos
5v539.7↔	Doč.pokr.mäkk.č.-pop,pol:komb.viac.postup,vploš:ram,lakeť	5v559.2↔	Vol.tx.k.a l.pl.k-podk.prijem,perm.náhr.kul.keratinoc.vplš:ucho
5v539.8↔	Doč.pokr.mäkk.č.-popál,pol:kombi.viac.postup,vploš:predlakt	5v559.3↔	Vol.tx.k.a l.pl.k-podk.prij,perm.náhr.kul.keratinoc.vplš:oč.vieč
5v539.9↔	Doč.pokr.mäkk.č.-popál,polept:kombi.viac.postup,vploš:ruka	5v55a.1	Vol.tx.kože a lal.pl.k-podk.prijem,suspenz.epit.b.beds-kit:nos
5v539.a	Doč.pokr.mäkk.č.-pop,pol:komb.viac.postup,vploš:hud/chrb	5v55a.2↔	Vol.tx.kože a l.pl.k-podk.prijem,suspenz.epit.b.beds-kit:ucho
5v539.b	Doč.pokr.mäkk.č.-popál,pol:kombi.viac.postup,vploš:bruš.o	5v55a.3↔	Vol.tx.k.a lal.plast.k-podk.prijem,suspenz.epit.bun.b-kit:oč.vieč
5v539.c	Doč.pokr.mäkk.č.-pop,pol:kombi.viac.postup,vploš:ing.gen.o	5v55b.1	Vol.tx.kože a l.pl.k-podk.prij,sus.epit.b.lab-tech.rýchl.prip:nos
5v539.d	Doč.pokr.mäkk.č.-pop,polept:kombi.viac.postup,vploš:glut.o	5v55b.2↔	Vol.tx.kože a l.pl.k-podk.prij,sus.epit.b.lab-tech.rýchl.prip:ucho
5v539.e↔	Doč.pokr.mäkk.č.-pop,pol:kombi.viac.postup,vploš:stehno,kol	5v55b.3↔	Vol.tx.kože a l.pl.k-podk.prij,sus.epit.b.lab-tech.rýchl.prip:oč.v
5v539.f↔	Dočas.pokr.mäkk.č.-popál,pol:komb.viac.postup,vploš:predkol	5v55c.1	Vol.tx.k.a l.pl.k-podk.prij,perm.náhr.mat.nahradz.k.mplš:nos
5v539.g↔	Dočas.pokryt.mäkk.č.-pop,pol:kombi.viac.postup,vploš:noha	5v55c.2↔	Vol.tx.k.a l.pl.k-podk.prij,perm.náhr.mat.nahr.kožu mplš:ucho
5v539.x↔	Dočas.pokryt.mäkk.č.-popál,pol:kombi.viac.postup,vploš:ost	5v55c.3↔	Vol.tx.k.a l.pl.k-podk.prij,perm.náhr.mat.nahradz.k.mplš:oč.v
5v53x.x↔	Dočas.pokrytie mäkk.časť pri popál.a polept:ost	5v55d.1	Vol.tx.k.a lal.plast.k-podk.prij,perm.náhr.mat.nh.kožu vplš:nos
5v551.0	Volná.tx.kože a lal.plast.kože a podkož.prijemca,kož.štep:pery	5v55d.2↔	Vol.tx.kože a l.pl.k-podk.prij,perm.náhr.mat.nahrad.k.vplš:ucho
5v551.1	Vol.tx.kože a lalok.plast.kože a podk.prijemca,kož.štep:nos	5v55d.3↔	Vol.tx.k.a l.pl.k-podk.prij,perm.náhr.mat.nh.kožu vplš:oč.vieč
5v551.2↔	Vol.tx.kože a lalok.plast.kože a podk.prijemca,kož.štep:ucho	5v560.0	Lokál.lalok.plast.kože a podk.-popál,polept,rozťah.plast:pery
5v551.3↔	Vol.tx.kože a lal.plast.kože a podk.prijemca,kož.štep:oč.viečko	5v560.3↔	Lok.lal.plast.kože a podk.-popál,polept,rozťah.plast:oč.viečko
5v551.4	Vol.tx.kože a lalok.plast.k.a podk.prijemca,kož.štep:ost.č.hlavy	5v561.0	Lok.lal.plast.kože a podk.-pp/pl,posúv-rotáč.plast:pery
5v551.5	Vol.tx.kože a lalok.plast.kože a podkož.prijemca,kož.štep:krk	5v561.3↔	Lok.lal.plast.k.a podk.-pp/pl,posúv-rotáč.plast:oč.viečko
5v551.6↔	Vol.tx.kože a lalok.plast.k.a podk.prijemca,kož.štep:ram,axila	5v562.0	Lok.lal.plast.k.a podkož.-pop.a pol,transpozic.plast:pery
5v551.7↔	Vol.tx.kože a lalok.plast.k.a podk.prijemca,kož.štep:ram,lak	5v562.3↔	Lok.lal.plast.k.a podk.-popál.a polept,transpozic.plast:oč.vieč
5v551.8↔	Vol.tx.kože a lalok.plast.k.a podk.prijemca,kož.štep:predlakt	5v563.0	Lok.lal.plast.kože a podk.(pp/pl),transpoz.ostrov-lal.pl:pery
5v551.9↔	Vol.tx.kože a lalok.plast.kože a podk.prijemca,kož.štep:ruka	5v563.3↔	Lok.lal.plast.k.a podk.(pp/pl),transpoz.ostrov-lal.pl:oč.viečko
5v551.a	Vol.tx.kože a lalok.plast.k.a podk.prijemca,kož.štep:hud.st.	5v564.0	Lok.lalok.plast.kože a podk.(pp/pl),transpozic.Z-plast:pery
5v551.b	Vol.tx.kože a lalok.plast.k.a podk.prijemca,kož.štep:bruš.o	5v564.3↔	Lok.lal.plast.kože a podk.(pp/pl),transpozic.Z-plast:oč.viečko
5v551.c	Vol.tx.kože a lalok.plast.k.a podk.prijemca,kož.štep:ingv.gen.o	5v565.0	Lok.lalok.plast.kože a podk.(pp/pl),transpozic.W-plast:pery

5v565.3↔ Lok.lal.plast.kože a podk.(pp/pl);transpozíč.W-plast:oč.viečko
5v570.0 Kombi.lalok.plastiky na koži a podkoží (pp/pl);pery
5v570.3↔ Kombi.lalok.plastiky na koži a podkoží (pp/pl);oč.viečko
5v571.0 Kombi.lalok.plast.a voľ.transplantátu kože (pp/pl);pery
5v571.3↔ Kombi.lalok.plast.a voľ.transplantátu kože (pp/pl);oč.viečko
5v572.0 Kombi.lal.plast.k.a podk.(pp/pl);stopk.region.so vzdial.lal;pery

5v572.3↔ Kombi.lal.plast.k.a podk.(pp/pl);stopk.reg.so vzd.lal:oč.viečko
5v573.0 Komb.lal.pl.k.a podk.(pp/pl);stop.reg.vzd.l.a voľ.transpl.k;pery
5v573.3↔ Komb.lal.pl.k.a podk.(pp/pl);stop.reg.vzd.l.a voľ.tr.kože:oč.vieč
5v580.3↔ Prim.sutúra rany kože (pop/polep) s použ.nite:oč.viečko
5v581.3↔ Prim.sutúra rany kože (pp/pl) s použ.svorky:oč.viečko
5v582.3↔ Prim.sutúra rany kože (pp/pl)-zlepením:oč.viečko

Výkon J08-3

5a113.j Resekcia gliomu z mozg.hemis,mikrochir.s neuronavig.
5a113.k Resekcia gliomu z mozg.hemis,mikroch.b.neuronavig.
5a113.m Resekcia gliomu z mozg.hemis,neuro-esk.s neuronavig.
5a113.n Resekcia gliomu z mozg.hemis,neuro-esk.b.neuronavig.
5a114.j Resekcia gliomu z mozočka,mikroch.s neuronavig.
5a114.k Resekcia gliomu z mozočka,mikroch.b.neuronavig.
5a114.m Resekcia gliomu z mozočka,neuro-esk s neuronavig
5a114.n Resekcia gliomu z mozočka,neuro-esk.b.neuronav
5a115.j Resek.intrakr.neuroepit.TU z elokvent.obl,mikroch.s neuronav.
5a115.k Res.intrakr.neuroep.TU z elokvent.obl,mikroch.bez neuronav.
5a115.m Res.intrakr.neuroep.TU z elokvent.obl,neuro-esk.s neuronav.
5a115.n Res.intrakr.neuroep.TU z elokvent.obl,neuro-esk.b.neuronav.
5a116.j Res.intrak.neuroepit.TU boč.kom.a IV.moz.k,mikroch.s neuron
5a116.k Res.intrak.neuroepit.TU boč.kom.a IV.moz.k,mi-ch.b.neuronav
5a116.m Res.intrak.neuroe.TU boč.k.a IV.mozg.k,neuro-esk.s neuronav
5a116.n Res.intrakr.neuroe.TU boč.k.a IV.mozg.k,neuro-esk.b.neuron
5a117.j Resekcia TU z hlb.štrukt.mozgu,mikroch.s neuronav.
5a117.k Resekcia TU z hlb.štrukt.mozgu,mikrochir.bez neuronav.
5a117.m Resekcia TU z hlb.štrukt.mozgu,neuroendoskop.s neuronav.
5a117.n Resekcia TU z hlb.štrukt.mozgu,neuroendoskop.bez neuronav.
5a119 Resekcia nádorov spodiny lebečnej
5a11a.0 Resek.kontúz.lož.mozgu s kraniotómiou s ICP monitoringom
5a11a.1 Resek.kontúz.lož.mozgu s kraniotómiou bez ICP monitoringu
5a11b.0 Resek.kontúz.lož.mozgu s kraniektómiou s ICP monitoringom
5a11b.1 Resek.kontúz.lož.mozgu s kraniektómiou bez ICP monitoringu
5a11c.3 Resekcia schwanómu n. III. intrakraniálne cez labyrint
5a11c.4 Resekcia schwanómu n. IV. intrakraniálne cez labyrint
5a11c.5 Resekcia schwanómu n. V. intrakraniálne cez labyrint
5a11c.6 Resekcia schwanómu n. VI. intrakraniálne cez labyrint
5a11c.7 Resekcia schwanómu n. VII. intrakraniálne cez labyrint
5a11c.8 Resekcia schwanómu n. VIII. intrakraniálne cez labyrint
5a11c.9 Resekcia schwanómu n. IX. intrakraniálne cez labyrint
5a11c.a Resekcia schwanómu n. X. intrakraniálne cez labyrint
5a11c.b Resekcia schwanómu n. XI. intrakraniálne cez labyrint
5a11c.c Resekcia schwanómu n. XII. intrakraniálne cez labyrint
5a11d.3 Resekcia schwanómu n. III. Intrakraniál.retrosigmoidálne
5a11d.4 Resekcia schwanómu n. IV. intrakraniál.retrosigmoidálne
5a11d.5 Resekcia schwanómu n. V. intrakraniál.retrosigmoidálne
5a11d.6 Resekcia schwanómu n. VI. intrakraniál.retrosigmoidálne
5a11d.7 Resekcia schwanómu n. VII. intrakraniál.retrosigmoidálne
5a11d.8 Resekcia schwanómu n. VIII. intrakraniál.retrosigmoidálne
5a11d.9 Resekcia schwanómu n. IX. intrakraniál.retrosigmoidálne
5a11d.a Resekcia schwanómu n. X. intrakraniál.retrosigmoidálne
5a11d.b Resekcia schwanómu n. XI. intrakraniál.retrosigmoidálne
5a11d.c Resekcia schwanómu n. XII. intrakraniál.retrosigmoidálne
5a11e.3 Resekcia schwanómu n. III. intrakraniál.kombinovane
5a11e.4 Resekcia schwanómu n. IV. intrakraniál.kombinovane
5a11e.5 Resekcia schwanómu n. V. intrakraniál.kombinovane
5a11e.6 Resekcia schwanómu n. VI. intrakraniál.kombinovane
5a11e.7 Resekcia schwanómu n. VII. intrakraniál.kombinovane
5a11e.8 Resekcia schwanómu n. VIII. intrakraniál.kombinovane
5a11e.9 Resekcia schwanómu n. IX. intrakraniál.kombinovane
5a11e.a Resekcia schwanómu n. X. intrakraniál.kombinovane
5a11e.b Resekcia schwanómu n. XI. intrakraniál.kombinovane
5a11e.c Resekcia schwanómu n. XII. intrakraniál.kombinovane
5a11f.3 Resekcia schwanómu n. III. intrakraniál.strednou jamou
5a11f.4 Resekcia schwanómu n. IV. intrakraniál.strednou jamou
5a11f.5 Resekcia schwanómu n. V. intrakraniál.strednou jamou
5a11f.6 Resekcia schwanómu n. VI. intrakraniál.strednou jamou
5a11f.7 Resekcia schwanómu n. VII. intrakraniál.strednou jamou
5a11f.8 Resekcia schwanómu n. VIII. intrakraniál.strednou jamou

5a11f.9 Resekcia schwanómu n. IX. intrakraniál.strednou jamou
5a11f.a Resekcia schwanómu n. X. intrakraniál.strednou jamou
5a11f.b Resekcia schwanómu n. XI. intrakraniál.strednou jamou
5a11f.c Resekcia schwanómu n. XII. intrakraniál.strednou jamou
5a120.0 Evak.subdurál.akút.hematómu s kraniot.s ICP monitor.
5a120.1 Evak.subdurál.akút.hematómu s kraniot.bez ICP monitor.
5a121.0 Evak.subdurál.akút.hematómu s kraniekt.s ICP monitor.
5a121.1 Evak.subdurál.akút.hematómu s kraniekt.bez ICP monitor.
5a122.0 Evak.subdurál.subakút.hematómu s kraniot.s ICP monitor.
5a122.1 Evak.subdurál.subakút.hematómu s kraniot.bez ICP monitor.
5a123.0 Evak.subdurál.subakút.hematómu s kraniekt.s ICP monitor.
5a123.1 Evak.subdurál.subakút.hematómu s kraniekt.bez ICP monitor.
5a124.0 Evak.subdurál.chron.hematómu s kraniot.s ICP monitor.
5a124.1 Evak.subdurál.chron.hematómu s kraniot.bez ICP monitor.
5a125.0 Evak.subdurál.chron.hematómu s kraniekt.s ICP monitor.
5a125.1 Evak.subdurál.chron.hematómu s kraniekt.bez ICP monitor.
5a126.2 Evak.epidurál.hemat.s kraniot.bez revízie intradur.priest.
5a126.3 Evak.epidurál.hemat.s kraniot.s revíziou intradur.priest.
5a127.2 Evak.epidur.hemat.s kraniekt.bez revízie intradur.priest.
5a127.3 Evak.epidurál.hemat.s kraniekt.s revízie intradur.priest.
5a128.4 Evak.intracerebr.pouraz.hemat.bez hemocefalu,supratent.
5a128.5 Evak.intracerebr.pouraz.hemat.s hemocefalom,supratent.
5a128.6 Evak.intracerebr.pouraz.hemat.bez hemocefalu,infratent.
5a128.7 Evak.intracerebr.pouraz.hemat.s hemocefalom, infratent.
5a129.0 Evak.subdurál.akút.hematómu návrtom s ICP monitor.
5a129.1 Evak.subdurál.akút.hematómu návrtom bez ICP monitor.
5a12a.0 Evak.subdurál.subakút.hemat. návrtom s ICP monitor.
5a12a.1 Evak.subdurál.subakút.hemat.návrtom bez ICP monitor.
5a12b.0 Evak.subdurál.chron.hematómu návrtom s ICP monitor.
5a12b.1 Evak.subdurál.chron.hematómu návrtom bez ICP monitor.
5a12c.8 Evakuácia subdurálneho hematómu bez drenáže
5a12c.9 Evakuácia subdurálneho hematómu s drenážou
5a12d.4 Evak.intracerebr.spontán.hemat.bez hemocefalu,supratent.
5a12d.5 Evak.intracerebr.spontán.hemat.s hemocefalom,supratent.
5a12d.6 Evak.intracerebr.spontán.hemat.bez hemocefalu,infratent.
5a12d.7 Evak.intracerebr.spontán.hemat.s hemocefalom,infratent.
5a195 Dekompresívna kraniektómia bez uloženia kosti
5a196 Drenáž subdurálnej tekutiny
5a197 Externá komorová drenáž
5a198 Externá lumbálna drenáž
5a198.1 Trepanopunkcia mozg.cysty/abscesu,supratent:1 ložisko
5a198.9 Trepanopunkcia mozg.cysty/abscesu,supratent:viac ložísk
5a199.1 Trepanopunkcia mozg.cysty /abscesu,infratent:1 ložisko
5a199.9 Trepanopunkcia mozg.cysty/abscesu,infratent:viac ložísk
5a19c.81 Exstirpácia neurinómu n. VIII. cez labyrint
5a19c.82 Exstirpácia neurinómu n. VIII., retrosigmoidálne
5a19f.8 Exstirpácia neurinómu n.VIII strednou jamou
5a19g Disekcia n. VIII. s labyrintektómiou
5a19o.1 Exstirpácia mozgovej cysty, mikroskopicky
5a19o.3 Exstirpácia mozgovej cysty, endoskopicky
5a19p.1 Fenestrácia mozgovej cysty, mikroskopicky
5a19p.3 Fenestrácia mozgovej cysty, endoskopicky
5a19r.1 Intrakraniálna drenáž mozgovej cysty, mikroskopicky
5a19r.3 Intrakraniálna drenáž mozgovej cysty, endoskopicky
5a19t Stereotaktická implantácia rádioaktívneho izotopu
5a213 Kraniektóm.a rekonštr.lebky pri zložitých diskrániach
5a214.10 Rekonštr.tvár.skel.bez lebky(od3reg) p.PC[CAD-implantát]
5a214.11 Rekon.mozg.lebky s orbit,temp.al.fr.sín.(do2reg),PC[CAD-imp]
5a214.12 Rekon.mozg.leb,viac.obl.tvár.skel.(od3reg)p.PC[CAD-imp]
5c933.0↔ Exenterácia orbity bez zav.tk/alopl.m.so zach.kože viečka
5c933.1↔ Exenterácia orbity s transpl.kože so zachov.kože viečka

5c933.2↔	Exenter.orb.s transpl./transpoz.ost.tk.so zach. kože viečka	5s220.3	Osteotómia maxily v rozsahu nad 4 cm
5c933.3↔	Exenterácia orb.so zaved.alop.mat.so zach. kože viečka	5s221.1	Osteotómia mandibuly v rozsahu do 2 cm
5c933.x↔	Exenterácia orbity so zach. kože viečka, ost.	5s221.2	Osteotómia mandibuly v rozsahu od 2 do 4 cm
5c934.0↔	Exenter.orb.bez zav.tk./aloplast.m.bez zach. kože vieč.	5s221.3	Osteotómia mandibuly v rozsahu nad 4 cm
5c934.1↔	Exenterácia orbity s transpl. kože bez zachov. kože viečka	5s221.4	Osteotómia tela mandibuly
5c934.2↔	Exenter.orb.s transpl./transpoz.ost.tk.bez zach.k.vieč.	5s222.00	Osteotóm.alveol.obl.(hrebeň) maxily,front.bez distr
5c934.3↔	Exenterácia orb.so so zaved.alop.mat.bez zach. kože viečka	5s222.01	Osteotóm.alveol.obl.(hrebeň) maxily,front.s distr.
5c934.x↔	Exenterácia orbity bez zachovania kože viečka, ost.	5s222.10↔	Osteotóm.alv.obl.(hrebeň) maxily, laterál.bez distrakcie
5f121.0	Repozícia zlomeniny vonk.nosa chirurgickou intervenciou	5s222.11↔	Osteotóm.alv.obl.(hrebeň) maxily, later.s distr.
5f210	Repozícia nosového septa	5s222.20	Osteot.alv.obl.maxily, fr.a lat.viac.segm.bez dist
5f211	Otvorená repozícia fraktúry nosového septa	5s222.21	Osteotóm.alv.obl.maxily, fr.a lat.viac.segm.distr.
5f307.1	Endoskopická resekcia nádoru klivu (Blumenbachi)	5s222.30	Osteot.maxily,mandibuly:Le Fort I:v 1 kuse:bez distr.
5g213	Revízia čelúst.dutiny transmaxilárne s resekc.polypov	5s222.31	Osteot.maxily,mandibuly.:Le Fort I:v 1 kuse:s distr.
5g305	Hemiglossektómia	5s222.40	Osteot.maxily,mandibuly:Le Fort I:v 2 kusoch:bez distr.
5g306	Glossektómia	5s222.41	Osteot.maxily,mandibuly:Le Fort I:v 2 kusoch s distr.
5g915↔	Rekonštrukcia spodiny dutiny ústnej	5s222.50	Osteot.maxily,mandib:Le Fort I:v 3 a viac kusoch bez distr.
5g916.0↔	Rekonštrukcia líca lokálnym lalokom	5s222.51	Osteot.maxily,mandibuly:Le Fort I:v 3 a viac kusoch s distr.
5g916.1↔	Rekonštrukcia líca stopkatým lalokom	5s222.60	Osteotómia maxily,mandibuly:Le Fort II bez distrakcie
5g916.2↔	Rekonštrukcia líca mikrovaskulárnym voľným lalokom	5s222.61	Osteot.maxily,mandibuly:Le Fort II s distrakciou
5g921.01	Exstirp.nádoru na tvári a príľah.obl.priamou sutúrou	5s222.70	Osteot.maxily,mandib:Le Fort II v komb.s i.osteot.bez distr.
5g921.02	Exstirp.nádoru na tvári a príľah.obl.miestn.lalok.plastikou	5s222.71	Osteot.maxily,mandibuly:Le Fort II v komb.s i.osteot.s distr.
5g921.03	Exstirp.nádoru na tvári a príľah.obl.vzdialenou lalok.plast.	5s222.80	Osteot.maxily,mandibuly:Le Fort III bez distrakcie
5g921.04	Exstirp.nádoru na tvári a príľah.obl.mikrovaskulár.voľn.lal.	5s222.81	Osteot.maxily,mandibuly:Le Fort III s distrakciou
5g921.05	Exstirp.nádoru na tvári a príľah.obl.voľn.kož.transplant.	5s222.90	Osteot.maxily,mandib:Le Fort III komb.s Le Fort I:bez distr.
5h111.1	Totálna resekcia hltana transmandibulárne	5s222.91	Osteot.maxily,mandib:Le Fort III komb.s Le Fort I:s distr.
5h111.2	Totálna resekcia hltana transorálne	5s222.x	Osteotómia maxily a mandibuly, ostatné
5h111.4	Cirkulárna totálna resekcia hltana	5s224	Sagitálna osteotómia ramus mandibulae
5h111.x	Totálna resekcia hltana,iná	5s225.0a↔	Posun.mandib.distr.s prefat.konti.vo vzost.ramene mandib.
5h121.1	Rekonštrukcia hltana muskulokutánnym lalokom	5s225.0b↔	Posun.mandib.distr.po osteotóm.v horizont.ramene mandib
5h121.3	Rekonštrukcia hltana jejunum	5s225.0c↔	Posun.process.alvol.mandibuly horiz.distrakc.po osteotóm.
5h121.4	"Rekonštrukcia hltana technikou""pull-up""	5s22a	Segmentálna osteotómia maxily
5h123	Náhrada hltana jejunom na cievej stopke	5s22b	Segmentálna osteotómia mandibuly
5h203	Parciálna suprakrikoidná resekcia hrtana	5s290	Dekortikácia maxily
5h220	Laryngektómia	5s291	Nešpecifikovaná osteotómia ramus mandibulae
5h221	Laryngektómia s parciálnou hypofaryngektómiou	5s298	Vertikálna osteotómia ramus mandibulae
5h222	Laryngo-hypofaryngektómia	5s302.10	Rekonštr.mandibuly s použitím implantátu
5h232	Endoskop.laterofixácia bez arytenoidektómie	5s302.11	Rekonštrukcia mandibuly a ústnej dutiny rebrom
5h233	Mikroskop.esk.arytenoidektómia s laterofixáciou hlasivky	5s302.12	Rekonštr.mandibuly a ústnej dutiny voľným lalokom s fibulou
5h234	Laryngoplastika	5s302.2	Pl.rek.,augm.vef./komplex.def.mandib.p.alopl.impl.PC[CAD]
5j514.2	Transcervik.extenzív.mediastinálna lymfadenektómia	5s302.3	Rekonštr.mandibuly mikrovaskulár.kost.štepom
5m122	Bloková disekcia cervikálnych LU:jednostranne	5s302.4	Totálna plastika mandibuly metódou relatívneho zvýšenia
5m123	Totálna disekcia cervikálnych LU:jednostranne	5s302.5	Absolútne zvýšenie alveolárneho hrebeňa mandibuly
5m124	Rozšírená disekcia cervikálnych LU:jednostranne	5s302.60	Osteorekonštrukcia mandibuly s použ.autológ.transplantátu
5n05a.10	Tot.abdmncrv.ezfgkt.s obn.kon.G.p.u.s intrat.an.,o.ch.so sv	5s302.61	Osteorekonštrukcia mandibuly s použ.alotranspl.
5n05a.11	Tot.abdmncrv.ezfgkt.s obn.kon.G.p.u.s intrat.an.,hybrid so sv	5s302.62	Osteorekonštr.mandibuly s pou.biomedicin.transplantátov
5n05a.20	Tot.abdmncrv.ezfgkt.obn.kon.G.p.up s cervik.anst.,o.ch.svork	5s302.7	Rekonštr.operácie nepravých ankyloz mandibuly
5n05a.21	Tot.abdmncrv.ezfgkt.ob.kon.G.p.up s cervik.anas.,hybrid sv	5s302.80	Rekonš.OP pr.ankylozy mandib.osteokartilagin.z.autol.transpl
5n05a.3	Tot.abdmncrv.ezfgkt.s obn.kontin.s vof.interpoz.tenk.čr.	5s302.81	Rekonštrukčné OP pravej ankylozy mandibuly endoprotézou
5n05a.4	Tot.abdcerv.ezfgkt.s obn.kontinuity s interpoz.hr.č.	5s302.a	Diskotemporál.plastika(eminekt)temporomandibul.kíbu
5s101.10	Otv.repozícia zlomeniny oblúka zygomatickej kosti	5s302.h	Genioplastika
5s101.11	Otv.repoz. a osteosyntéza zl.zygomaticmaxil.komplexu	5s302.j	Mentoplastika
5s102.1	Otvorená repozícia a imobilizácia zlomeniny maxily	5s30f.0	Rekonštr.maxily s použitím kost.štepu
5s102.10	Zatvorená repozícia zlomeniny maxily	5s30f.1	Rekonštrukcia maxily s použitím implantátu
5s102.21	Otvorená repozícia dislokovanej maxily,1-stranne	5s30f.2	Pl.rek.,augm.vef./komplex.defekt.maxily p.alopl.impl.PC[CAD]
5s102.22	Otvorená repozícia dislokovanej maxily,obojsstranne	5s30f.3	Rekonštrukcia prednej steny maxily
5s102.x	Ostatné repozície maxily	5s30f.4	Osteoplastická rekonštrukcia maxily
5s103.12	Zatv.repoz. a imobil.zlomeniny tela mandibuly	5s30f.50	Rigidná fixácia maxily
5s103.31	Otvorená repozícia a fixácia zlomeniny tela mandibuly	5s30f.51	Elastická fixácia maxily
5s105.2	Vonkaj.fixácia pri zlomenine tvár.kostí strednej etáže	5s30f.6	Augmentácia kostných defektov maxily
5s105.3	Vonkaj.fixácia pri zlomenine tvár.kostí dolnej etáže	5s30f.70	Osteopl.alveolár.výbežku a maxily s pou.autológ.kost.štepu
5s105.5	Repozícia zlomeniny nazo - etmoido - orbitálneho komplexu	5s30f.71	Osteopl.alveolár.výbežku a maxily s pou.alogén.kost.štepu
5s11f.3	Otvorená revízia osteosyntézy zygomatickej kosti	5s30f.72	Osteoplastika alveolárneho výbežku a maxily bunk.terapiou
5s210.1	Ostektómia maxily v rozsahu do 2 cm?	5s30f.73	Osteop.alveol.výbežku a maxily s p.biol.m./biomedicin.met.
5s210.2	Ostektómia maxily v rozsahu od 2 cm? do 4 cm?	5s311.0	Parciálna mandibulektómia
5s210.3	Ostektómia maxily v rozsahu nad 4 cm?	5s311.1	Totálna mandibulektómia
5s211.1	Ostektómia mandibuly v rozsahu do 2 cm?	5s311.2	Subtotálna mandibulektómia
5s211.2	Ostektómia mandibuly v rozsahu od 2 cm? do 4 cm?	5s311.3	Radikálna mandibulektómia
5s211.3	Ostektómia mandibuly v rozsahu nad 4 cm?	5s312	Hemimandibulektómia jednostranná
5s220.1	Osteotómia maxily v rozsahu do 2 cm	5s313.1	Res.mandibuly,min.2 segm.mandibuly a rameno mandibuly
5s220.2	Osteotómia maxily v rozsahu od 2 do 4 cm	5s313.x	Resekcia mandibuly, iná

5s314	Parciálna resekcia maxily	5t065	Osteosyntéza dynamickou kompresnou skrutkou
5s315	Endoskopická excízia z nádoru maxily	5t066	Osteosyntéza vnútrodreňovým klincom
5s316	Hemimaxilektómia jednostranná	5t067	Osteosyntéza zaisteným vnútrodreňovým klincom
5s317	Distrakcia maxily	5t068	Osteosyntéza vnútrodreň.kl.zaisteným na kĺbovú komp.
5s318	Rýchla distrakcia maxily	5t069	Osteosyntéza transfixačným klincom
5s319	Segmentálna maxilektómia	5t06a	Osteosyntéza intramedulárnym drôtom
5s31a.1	Jednostranná totálna maxilektómia	5t06b	Osteosyntéza uhlovostabilnou dlahou
5s31a.2	Jednostranná subtotálna maxilektómia	5t06c	Osteosyntéza uhlovou/kondylárnou dlahou
5s31b.1	Totálna maxilektómia obojstranná	5t06d	Osteosyntéza skobou
5s31b.2	Subtotálna maxilektómia obojstranne	5t06f.0	Osteosyntéza vnútor.predlž./posuv.syst.nemotorizovaná
5s390	Fenestrácia cysty mandibuly	5t06f.1	Osteosyntéza vnútor.predlž./posuv.syst.motorizovaná
5s391	Exstirpácia cysty mandibuly	5t06v	Osteosyntéza kruhovým fixátorom
5s392	Trepanácia mandibuly	5t06x	Osteosyntéza,iná
5s393	Horizontálna distrakcia mandibuly	5t06z	Osteosyntéza rezorbovateľným materiálom
5s394	Vertikálna distrakcia mandibuly	5t800.0↔	Incízia svalu pozdĺžne v obl.hlavy a krku
5s395	Dekortikácia mandibuly	5t801.0↔	Incízia svalu priečne v obl.hlavy a krku
5s900	Koronoidektómia	5t810.0↔	Preťatie svalu v obl.hlavy a krku
5s901.10	Kondylektómia mandibuly vysoká s artroplastikou	5v230.0	Lok.lalok.plast.kože a podk:dilatačná plast,malá plocha:pery
5s901.11	Kondylektómia mandibuly vysoká bez artroplastiky	5v231.0	Lokál.lalok.plast.kože a podk:plast.rotovaným lal,malá pl:pery
5s901.20	Kondylektómia mandibuly nízka s TEP náhradou	5v232.0	Lok.lalok.plast.kože a podk:transpozíč.plast,malá pl:pery
5s901.21	Kondylektómia mandibuly nízka bez TEP náhrady	5v233.0	Lok.lal.plast.kože.a podk:plast.ostrovčekov.lal,malá pl:pery
5s901.x	Kondylektómia mandibuly, iná	5v234.0	Lokál.lalok.plast.kože a podkož:Z-plast,malá plocha:pery
5s902	Náhrada mandibulárneho kĺbu endoprotézou	5v235.0	Lokál.lal.plast.kože a podkož:dilatačná plast,veľká pl:pery
5s903	Kondylotómia mandibuly	5v236.0	Lokál.lalok.plast.kože a podk:plast.rotovan.lal,veľká pl:pery
5s904.10	Artroplastika temporomandibul.kĺbu s apl.liek.nosiča	5v237.0	Lok.lal.plast.kože a podk:transpozíč plast,veľká pl:pery
5s904.11	Artroplastika temporomandib.kĺbu bez apl.liek.nosiča	5v238.0	Lok.lal.plast.kože a podk:plast.ostrovček.lal,vef.pl:pery
5s992	Extrakcia cudzieho telesa z tvárových kostí	5v239.0	Lok.lal.plast.kože a podkož:Z-plastika,veľká pl:pery
5s99b.10	Menisekt.temporomandibul.kĺbu s náhradou vnútrokĺb.tk.	5v23a.0	Lok.lal.plast.kože a podkož:W-plast,malá pl:pery
5s99b.11	Menisekt.temporomandibul.kĺbu bez náhrady vnútrokĺb.tk.	5v23b.0	Lokál.lalok.plast.kože a podk:W-plast,vef.pl:pery
5s99b.20	ASK kondyl.chr.a disku TMB kĺ.s transpl.chond.na autol.i.mtrx	5v260.0	Kombin.plast.zákroky na koži a podkož:kombin.lalok.plast:pery
5s99b.21	ASK kondyl.chrup.a disku TMB kĺbu s impl.in vitro vypes.tk.kult	5v261.0	Komb.plast.zákr.k.a podk:kombi.lal.plastík a vof.kož.trans:pery
5t061	Osteosyntéza skrutkou	5v262.0	Komb.plast.zákr.k.a podk:stopk.miest.lalok so vzdial.lal:pery
5t063	Osteosyntéza dlahou	5v263.0	Komb.plast.zák.k.a podk:stopk.miest.vzdial.lal.a vof.k.tra:pery
5t064	Osteosyntéza drôtom alebo ťahovou serklážou		

Výkon J03-2

Pozri stranu 34.

Výkon J03-3

Pozri stranu 34.

Výkon J03-4

Pozri stranu 34.

Výkon J03-5

Pozri stranu 34.

Výkon J03-6

Pozri stranu 38.

Výkon J08-4

5a19k.0	Kraniektómia pri kraniostenóze,sagitálny šev	5c933.3↔	Exenterácia orb.so zaved.alop.mat.so zach.kože viečka
5a19k.1	Kraniektómia pri kraniostenóze,koronárny šev	5c933.x↔	Exenterácia orbity so zach.kože viečka,ost.
5a19k.2	Kraniektómia pri kraniostenóze,metopický šev	5c934.0↔	Exenter.orb.bez zav.tk./aloplast.m.bez zach.kože vieč.
5a19k.3	Kraniektómia pri kraniostenóze,kombinácia viacerých švov	5c934.1↔	Exenterácia orbity s transpl.kože bez zachov.kože viečka
5a19m.4	Rekraniotómia pre hematóm	5c934.2↔	Exenter.orb.s transpl/transpoz.ost.tk.bez zach.k.vieč.
5a19m.5	Rekraniotómia pre infekciu	5c934.3↔	Exenterácia orb.so so zaved.alop.mat.bez zach.kože viečka
5a19m.6	Rekraniotómia pre hydróm	5c934.x↔	Exenterácia orbity bez zachovania kože viečka, ost.
5c930↔	Iná deštr.orbity a vnút.výstelky orbity	5c93x↔	Iná exc.deštr.a exent.orb.a vnút.výstelky orb.:ost.
5c931↔	Iná teleexcízia ch.t.orbity a vnút.výstelky orbity	5g213	Revízia čelúst.dutiny transmaxilárne s resekc.polyppov
5c932↔	Iná totál.excízia orbity a vnútor.výstelky orb.	5g916.0↔	Rekonštrukcia líca lokálnym lalokom
5c933.0↔	Exenterácia orbity bez zav.tk/alopl.m.so zach.kože viečka	5g916.1↔	Rekonštrukcia líca stopkatým lalokom
5c933.1↔	Exenterácia orbity s transpl.kože so zachov.kože viečka	5g916.2↔	Rekonštrukcia líca mikrovaskulárnym voľným lalokom
5c933.2↔	Exenter.orb.s transpl./transpoz.ost.tk.so zach.kože viečka	5g921.01	Exstirp.nádoru na tvári a príľah.obl.priamou sutúrou

5g921.02	Exstirp.nádoru na tvári a príľah.obl.miestn.lalok.plastikou	5t812.7↔	Perkutánná tenotómia v obl.stehna,kolena
5g921.03	Exstirp.nádoru na tvári a príľah.obl.vzdialenuo lalok.plast.	5t812.8↔	Perkutánná tenotómia v obl.predkolena
5g921.04	Exstirp.nádoru na tvári a príľah.obl.mikrovaskulár.voľn.lal.	5t812.9↔	Perkutánná tenotómia v obl.nohy
5g921.05	Exstirp.nádoru na tvári a príľah.obl.voľn.kož.transplant.	5t812.x	Perkutánná tenotómia:ostatné
5j514.2	Transcervik.extenziv.mediaštinálna.lymfadenektómia	5t813.0↔	Preťatie šľach.pošvy pozdĺž.v obl.hlavy,krku
5m122	Bloková disekcia cervikálnych LU:jednostranne	5t813.1↔	Preťatie šľach.pošvy pozdĺž.v obl.ramena,axily
5m123	Totálna disekcia cervikálnych LU:jednostranne	5t813.2↔	Preťatie šľach.pošvy pozdĺž.v obl.ramena,lakťa
5m124	Rozšírená disekcia cervikálnych LU:jednostranne	5t813.3↔	Preťatie šľach.pošvy pozdĺž.v obl.predlaktia
5s105.2	Vonkaj.fixácia pri zlomenine tvár.kostí strednej etáže	5t813.4↔	Preťatie šľach.pošvy pozdĺž.v obl.hrud.steny,chrbta
5s11f.3	Otvorená revízia osteosyntézy zygomatickej kosti	5t813.6↔	Preťatie šľach.pošvy pozdĺž.v inguin.,genit.,glut.obl.
5s210.1	Ostektómia maxily v rozsahu do 2 cm?	5t813.7↔	Preťatie šľach.pošvy pozdĺž.v obl.stehna,kolena
5s210.2	Ostektómia maxily v rozsahu od 2 cm? do 4 cm?	5t813.8↔	Preťatie šľach.pošvy pozdĺž.v obl.predkolena
5s210.3	Ostektómia maxily v rozsahu nad 4 cm?	5t813.9↔	Preťatie šľach.pošvy pozdĺž.v obl.nohy
5s212	Trepanácia maxily v rozsahu	5t813.x	Preťatie šľach.pošvy pozdĺžne:ostatné
5s220.1	Osteotómia maxily v rozsahu do 2 cm	5t814.0↔	Preťatie šľach.pošvy priečne v obl.hlavy,krku
5s220.2	Osteotómia maxily v rozsahu od 2 do 4 cm	5t814.1↔	Preťatie šľach.pošvy priečne v obl.ramena,axily
5s220.3	Osteotómia maxily v rozsahu nad 4 cm	5t814.2↔	Preťatie šľach.pošvy priečne v obl.ramena,lakťa
5s22a	Segmentálna osteotómia maxily	5t814.3↔	Preťatie šľach.pošvy priečne v obl.predlaktia
5s290	Dekortikácia maxily	5t814.4↔	Preťatie šľach.pošvy priečne v obl.hrud.st,chrbta
5s311.0	Parciálna mandibulektómia	5t814.6↔	Preťatie šľach.pošvy priečne v inguin.,genit.,glut.obl.
5s311.1	Totálna mandibulektómia	5t814.7↔	Preťatie šľach.pošvy priečne v obl.stehna,kolena
5s311.2	Subtotálna mandibulektómia	5t814.8↔	Preťatie šľach.pošvy priečne v obl.predkolena
5s311.3	Radikálna mandibulektómia	5t814.9↔	Preťatie šľach.pošvy priečne v obl.nohy
5s312	Hemimandibulektómia jednostranná	5t814.x	Preťatie šľach.pošvy priečne:ostatné
5s314	Parciálna resekcia maxily	5t815.0↔	Otv.chir.parc.fasciotómia priečna:hlava,krk
5s315	Endoskopická excízia z nádoru maxily	5t815.1↔	Otv.chir.parc.fasciotómia priečna:rameno,axila
5s316	Hemimaxilektómia jednostranná	5t815.2↔	Otv.chir.parc.fasciotómia priečna:rameno,lakeť
5s317	Distrakcia maxily	5t815.3↔	Otv.chir.parc.fasciotómia priečna:predlaktie
5s318	Rýchla distrakcia maxily	5t815.4↔	Otv.chir.parc.fasciotómia priečna:hруд.stena,chrbát
5s319	Segmentálna maxilektómia	5t815.5↔	Otv.chir.parc.fasciotómia priečna:bruš.stena
5s31a.1	Jednostranná totálna maxilektómia	5t815.6↔	Otv.chir.parc.fasciotómia priečna:inguin.genit.glut.obl.
5s31a.2	Jednostranná subtotálna maxilektómia	5t815.7↔	Otv.chir.parc.fasciotómia priečna:stehno,koleno
5s31b.1	Totálna maxilektómia obojstranná	5t815.8↔	Otv.chir.parc.fasciotómia priečna:predkolena
5s31b.2	Subtotálna maxilektómia obojstranne	5t815.9↔	Otv.chir.parc.fasciotómia priečna:noha
5s390	Fenestrácia cysty mandibuly	5t815.x	Otv.chir.parc.fasciotómia priečna:ostatné
5s391	Exstirpácia cysty mandibuly	5t816.0↔	Otv.chir.totál.fasciotómia priečna:hlava,krk
5s392	Trepanácia mandibuly	5t816.1↔	Otv.chir.totál.fasciotómia priečna:rameno,axila
5s393	Horizontálna distrakcia mandibuly	5t816.2↔	Otv.chir.totál.fasciotómia priečna:rameno,lakeť
5s394	Vertikálna distrakcia mandibuly	5t816.3↔	Otv.chir.totál.fasciotómia priečna:predlaktie
5s395	Dekortikácia mandibuly	5t816.4↔	Otv.chir.totál.fasciotómia priečna:hруд.stena,chrbát
5s992	Extrakcia cudzieho telesa z tvárových kostí	5t816.5↔	Otv.chir.totál.fasciotómia priečna:bruš.stena
5t810.0↔	Preťatie svalu v obl.hlavy a krku	5t816.6↔	Otv.chir.totál.fasciotómia priečna:inguin.genit.glut.obl
5t810.1↔	Preťatie svalu v obl.ramena,axily	5t816.7↔	Otv.chir.totál.fasciotómia priečna:stehno,koleno
5t810.2↔	Preťatie svalu v obl.ramena a lakťa	5t816.8↔	Otv.chir.totál.fasciotómia priečna:predkolena
5t810.3↔	Preťatie svalu v obl.predlaktia	5t816.9↔	Otv.chir.totál.fasciotómia priečna:noha
5t810.4↔	Preťatie svalu v obl.hrud.steny a chrbta	5t816.x	Otv.chir.totál.fasciotómia priečna:ostat.
5t810.5↔	Preťatie svalu v obl.bruš.steny	5t817.0↔	Perkután.fasciotómia priečna:hlava,krk
5t810.6↔	Preťatie svalu v inguin.,genit.,glut.obl.	5t817.1↔	Perkután.fasciotómia priečna:rameno,axila
5t810.7↔	Preťatie svalu v obl.stehna a kolena	5t817.2↔	Perkután.fasciotómia priečna:rameno,lakeť
5t810.8↔	Preťatie svalu v obl.predkolena	5t817.3↔	Perkután.fasciotómia priečna:predlaktie
5t810.9↔	Preťatie svalu v obl.nohy	5t817.4↔	Perkután.fasciotómia priečna:hруд.stena,chrbát
5t810.x	Preťatie svalu:ostatné	5t817.5↔	Perkután.fasciotómia priečna:bruš.stena
5t811.0↔	Otv.chir.tenotómia v obl.hlavy,krku	5t817.6↔	Perkután.fasciotómia priečna:inguin.genit.glut.obl
5t811.1↔	Otv.chir.tenotómia v obl.ramena,axily	5t817.7↔	Perkután.fasciotómia priečna:stehno,koleno
5t811.2↔	Otv.chir.tenotómia v obl.ramena,lakťa	5t817.8↔	Perkután.fasciotómia priečna:predkolena
5t811.3↔	Otv.chir.tenotómia v obl.predlaktia	5t817.9↔	Perkután.fasciotómia priečna:noha
5t811.4↔	Otv.chir.tenotómia v obl.hrud.steny,chrbta	5t817.x	Perkután.fasciotómia priečna:ostatné
5t811.5↔	Otv.chir.tenotómia v obl.bruš.steny	5t818.0↔	Otv.chir.parciál.fasciotómia pozdĺž, 1 segm:hlava,krk
5t811.6↔	Otv.chir.tenotómia v inguin.,genit.,glut.obl.	5t818.1↔	Otv.chir.parciál.fasciotómia pozdĺž, 1 segm:rameno,axila
5t811.7↔	Otv.chir.tenotómia v obl.stehna,kolena	5t818.2↔	Otv.chir.parciál.fasciotómia pozdĺž, 1 segm:ram,lakeť
5t811.8↔	Otv.chir.tenotómia v obl.predkolena	5t818.3↔	Otv.chir.parciál.fasciotómia pozdĺž, 1 segm:predlak
5t811.9↔	Otv.chir.tenotómia v obl.nohy	5t818.4↔	Otv.chir.parciál.fasciotómia pozdĺž, 1 segm:hруд.st,chrb
5t811.x	Otv.chir.tenotómia:ostat.	5t818.5↔	Otv.chir.parciál.fasciotómia pozdĺž, 1 segm:bruš.st
5t812.0↔	Perkutánná tenotómia v obl.hlavy,krku	5t818.6↔	Otv.chir.parciál.fasciotómia pozdĺž, 1 segm:ing.gen.glut.ob
5t812.1↔	Perkutánná tenotómia v obl.ramena,axily	5t818.7↔	POtv.chir.parciál.fasciotómia pozdĺž, 1 segm:stehno,koleno
5t812.2↔	Perkutánná tenotómia v obl.ramena,lakťa	5t818.8↔	Otv.chir.parciál.fasciotómia pozdĺž, 1 segm:predkol
5t812.3↔	Perkutánná tenotómia v obl.predlaktia	5t818.9↔	Otv.chir.parciál.fasciotómia pozdĺž, 1 segm:noha
5t812.4↔	Perkutánná tenotómia v obl.hrud.st,chrbta	5t818.x	Otv.chir.parciál.fasciotómia pozdĺž, 1 segm:ostat
5t812.5↔	Perkutánná tenotómia v obl.bruš.steny	5t819.0↔	Otv.ch.totál.fasciotómia pozdĺž, 1 segm:hlava,krk
5t812.6↔	Perkutánná tenotómia v inguin.,genit.,glut.obl.	5t819.1↔	Otv.ch.totál.fasciotómia pozdĺž, 1 segm:rameno,axila

5t819.2↔	Otv.ch.totál.fasciotómia pozdĺž,1 segm:rameno,lakeť	5t81x.x	Iné prerušenie svalu, šľachy a fascie:ostatné
5t819.3↔	Otv.ch.totál.fasciotómia pozdĺž,1 segm:predlakt	5v260.0	Kombin.plast.zákrky na koži a podkož:kombin.lalok.plast:pery
5t819.4↔	Otv.ch.totál.fasciotómia pozdĺž,1 segm:hруд.st,chrb	5v260.4	Kombi.plast.zákr.na koži a podk:kombin.lalok.plast:ost.č.hlav
5t819.5↔	Otv.ch.totál.fasciotómia pozdĺž,1 segm:bruš.st	5v260.5	Kombin.plast.zákrky na koži a podk:kombin.lalok.plast:krk
5t819.6↔	Otv.ch.totál.fasciotómia pozdĺž,1 segm:inguin,gen,glut.ob	5v260.6↔	Kombi.plast.zákr.na koži a podk:kombin.lal.plastiky:ram,axila
5t819.7↔	Otv.ch.totál.fasciotómia pozdĺž,1 segm:steh,koleno	5v260.7↔	Kombi.plast.zákr.na koži a podk:kombin.lal.plastiky:ram,lakeť
5t819.8↔	Otv.ch.totál.fasciotómia pozdĺž,1 segm:predkol	5v260.8↔	Kombi.plast.zákr.na koži a podk:kombin.lalok.plast:predlakt
5t819.9↔	Otv.ch.totál.fasciotómia pozdĺž,1 segm:noha	5v260.9↔	Kombin.plast.zákrky na koži a podk:kombi.lalok.plast:ruka
5t819.x	Otv.chirurg.totálna fasciotómia pozdĺž,1 segm:ostat	5v260.a	Kombi.plast.zákr.na koži a podk:kombin.lal.plast:hr.st,chrbát
5t81a.0↔	Perkut.fasciotómia pozdĺž.v obl.hlavy,krku	5v260.b	Kombin.plast.zákr.na koži a podk:kombin.lalok.plast:bruš.obl.
5t81a.1↔	Perkut.fasciotómia pozdĺž.v obl.ramena,axily	5v260.c	Kombi.plast.zákr.na koži a podk:kombin.lal.plast:ing,genit.o.
5t81a.2↔	Perkut.fasciotómia pozdĺž.v obl.ramena,lakeť	5v260.d	Kombin.plast.zákr.na koži a podk:kombin.lal.plast:glute.obl.
5t81a.3↔	Perkut.fasciotómia pozdĺž.v obl.predlaktia	5v260.e↔	Kombin.plast.zákr.na koži a podk:kombin.lal.plast:stehno,kol
5t81a.4↔	Perkut.fasciotómia pozdĺž.v obl.hrud.steny,chrbta	5v260.f↔	Kombin.plast.zákr.na koži a podk:kombin.lal.plast:predkol
5t81a.5↔	Perkut.fasciotómia pozdĺž.v obl.bruš.steny	5v260.g↔	Kombi.plast.zákr.na koži a podkož:kombin.lalok.plastiky:noha
5t81a.6↔	Perkut.fasciotómia pozdĺž.v inguin,genit,glut.obl.	5v260.x↔	Kombin.plast.zákrky na koži a podkoži:kombin.lalok.plast:ost
5t81a.7↔	Perkut.fasciotómia pozdĺž.v obl.stehna,kolena	5v261.0	Komb.plast.zákr.k.a podk:kombi.lal.plast.a vof.k.trans:pery
5t81a.8↔	Perkut.fasciotómia pozdĺž.v obl.predkolenia	5v261.4	Komb.plast.zákr.k.a podk:kombi.lal.plast.a vof.k.tra:ost.č.hla
5t81a.9↔	Perkut.fasciotómia pozdĺž.v obl.nohy	5v261.5	Kombi.plast.zákr.koži a podk:komb.lal.plast.a vof.k.transpl:krk
5t81a.x	Perkut.fasciotómia pozdĺž:ostat.	5v261.6↔	Kombi.plast.zákr.k.a podk:komb.lal.plast.a vof.k.trans:ram,axi
5t81b.0↔	Otv.ch.parcial.fasciotómia,viac.segm:hlava,krk	5v261.7↔	Kombi.plast.zákr.k.a podk:komb.lal.plast.a vof.k.trans:ram,lak
5t81b.1↔	Otv.ch.parcial.fasciotómia,viac.segm:rameno,axila	5v261.8↔	Komb.plast.zákr.k.a podk:komb.lal.plast.a v.koží.trans:predlakt
5t81b.2↔	Otv.ch.parcial.fasciotómia,viac.segm:rameno,lakeť	5v261.9↔	Komb.plast.zákr.k.a podk:kombi.lal.plast.a vof.k.transpl:ruka
5t81b.3↔	Otv.ch.parcial.fasciotómia,viac.segm:predlaktie	5v261.a	Komb.plas.zákr.k.a podk:komb.lal.plast.a vof.k.trans:hr.st,chrb
5t81b.4↔	Otv.ch.parcial.fasciotómia,viac.segm:hруд.st,chrbát	5v261.b	Kombi.plast.zákr.k.a podk:komb.lal.plast.a vof.k.trans:bruš.o
5t81b.5↔	Otv.ch.parcial.fasciotómia,viac.segm:bruš.stena	5v261.c	Komb.plast.zákr.k.a podk:komb.lal.plast.a vof.k.trans:ing,gen.o
5t81b.6↔	Otv.ch.parcial.fasciotómia,viac.segm:inguin,gen,glut.obl	5v261.d	Komb.plast.zákr.k.a podk:komb.lal.plast.a vof.koží.trans:glut.o
5t81b.7↔	Otv.ch.parcial.fasciotómia,viac.segm:steh,koleno	5v261.e↔	Komb.plast.zákr.k.a podk:komb.lal.plast.a vof.k.trans:stehn,kol
5t81b.8↔	Otv.ch.parcial.fasciotómia,viac.segm:predkolenie	5v261.f↔	Komb.plast.zákr.k.a podk:kombi.lal.plast.a vof.k.trans:predkol
5t81b.9↔	Otv.ch.parcial.fasciotómia,viac.segm:noha	5v261.g↔	Komb.plast.zákr.koži a podk:komb.lal.plast.a vof.koží.trans:noha
5t81b.x	Otv.chirurg.parcialna fasciotómia,viac.segm:ostatné	5v261.x↔	Komb.plast.zákr.k.a podk:komb.lal.plast.a vof.koží.transpl:ost.
5t81c.0↔	Otv.ch.totál.fasciotómia,viac.segm:hlava,krk	5v262.0	Komb.plast.zákr.k.a podk:stopk.miest.lalok so vzdial.lal:pery
5t81c.1↔	Otv.ch.totál.fasciotómia,viac.segm:rameneno,axila	5v262.4	Kombi.plast.zákr.koži a podk:stopk.miest.so vzdial.lal:ost.č.hl
5t81c.2↔	Otv.ch.totál.fasciotómia,viac.segm:rameno,lakeť	5v262.5	Kombi.plast.zákr.koži a podk:stopk.miestny so vzdial.lal:krk
5t81c.3↔	Otv.ch.totál.fasciotómia,viac.segm:predlaktie	5v262.6↔	Kombi.plast.zákr.koži a podk:stopk.miest.so vzdial.lal:ram,axi
5t81c.4↔	Otv.ch.totál.fasciotómia,viac.segm:hруд.st,chrbát	5v262.7↔	Komb.plast.zákr.koži a podk:stopk.miest.so vzdial.lal:ram,lak
5t81c.5↔	Otv.ch.totál.fasciotómia,viac.segm:bruš.stena	5v262.8↔	Kombi.plast.zákr.koži a podk:stopk.miest.so vzdial.lal:predlakt
5t81c.6↔	Otv.ch.totál.fasciotómia,viac.segm:inguin,gen,glut.obl	5v262.9↔	Kombi.plast.zákr.koži a podk:stopk.miest.so vzdial.lalok:ruka
5t81c.7↔	Otv.ch.totál.fasciotómia,viac.segm:stehno,koleno	5v262.a	Kombi.plast.zákr.k.a podk:stopk.miest.so vzdial.lal:hr.st,chrb
5t81c.8↔	Otv.ch.totál.fasciotómia,viac.segm:predkolenie	5v262.b	Kombi.plast.zákr.k.a podk:stopk.miest.so vzdial.lal:bruš.obl.
5t81c.9↔	Otv.ch.totál.fasciotómia,viac.segm:noha	5v262.c	Komb.plast.zákr.k.a podk:stopk.miest.so vzdial.lal:ingv,gen.o
5t81c.x	Otv.ch.totál.fasciotómia,viac.segm:ostatné	5v262.d	Kombi.plast.zákr.koži a podk:stopk.miest.so vzdial.lal:glut.o.
5t81d.0↔	Dezinzerzia svalu,šľachy:hlava a krk	5v262.e↔	Komb.plast.zákr.koži a podk:stopk.miest.so vzd.lal:stehn,kol
5t81d.1↔	Dezinzerzia svalu,šľachy:rameneno a axila	5v262.f↔	Komb.plast.zákr.koži a podk:stopk.miest.so vzdial.lal:predkol
5t81d.2↔	Dezinzerzia svalu,šľachy:rameno a lakeť	5v262.g↔	Komb.plast.zákr.k.a podk:stopk.miest.so vzdial.lalokom:noha
5t81d.3↔	Dezinzerzia svalu,šľachy:predlaktie	5v262.x↔	Komb.plast.zákr.k.a podkož:stopk.mies.lal.so vzdial.lalok:ost.
5t81d.4↔	Dezinzerzia svalu,šľachy:hруд.stena a chrbát	5v263.0	Komb.plast.zákr.k.a podk:stopk.miest,vzdial.lal.a vof.k.tra:pery
5t81d.5↔	Dezinzerzia svalu,šľachy:bruš.stena	5v263.4	Komb.pl.zákr.k.a podk:stopk.miest,vzdial.l.a vof.koží.tra:ost.č.hl
5t81d.6↔	Dezinzerzia svalu,šľachy:inguinínal,genit.a glut.obl.	5v263.5	Kombi.pl.zákr.k.a podk:stopk.miest,vzdial.lal.a vof.k.trans:krk
5t81d.7↔	Dezinzerzia svalu,šľachy:stehno a koleno	5v263.6↔	Komb.pl.zákr.k.a podk:stop.miest,vzd.lal.a vof.k.trans:ram,axi
5t81d.8↔	Dezinzerzia svalu,šľachy:predkolenie	5v263.7↔	Komb.pl.zákr.k.a podk:stop.miest,vzdial.lal.a v.koží.tra:ram,lak
5t81d.9↔	Dezinzerzia svalu,šľachy:noha	5v263.8↔	Komb.pl.zákr.k.a podk:stop.miest,vzdial.lal.a v.k.trans:predlakt
5t81d.x	Dezinzerzia svalu,šľachy:ostatné	5v263.9↔	Komb.pl.zákr.koži a podk:stop.miest,vzd.lal.a vof.k.trans:ruka
5t81x.0↔	Iné prerušenie svalu, šľachy a fascie:hlava a krk	5v263.a	Komb.pla.zákr.k.a podk:stopk.mie,vzd.lal.a vof.k.tra:hr.st,chrb
5t81x.1↔	Iné prerušenie svalu, šľachy a fascie:rameno a axila	5v263.b	Komb.pl.zákr.k.a pdk:stop.miest,vzd.lal.a vof.koží.trans:bruš.o.
5t81x.2↔	Iné prerušenie svalu, šľachy a fascie:rameno a lakeť	5v263.c	Kombi.pl.zákr.k.a podk:stopk.miest,vzd.lal.a v.koží.tra:ingv,gen
5t81x.3↔	Iné prerušenie svalu, šľachy a fascie:predlaktie	5v263.d	Komb.pl.zákr.k.a podk:stop.miest,vzd.la.a vof.koží.tra:glut.o.
5t81x.4	Iné prerušenie svalu, šľachy a fascie:hруд.stena a chrbát	5v263.e↔	Komb.pl.zákr.k.a podk:stopk.miest,vzd.lal.a vof.k.trans:steh,kol
5t81x.5	Iné prerušenie svalu, šľachy a fascie:brušná stena	5v263.f↔	Komb.pl.zákr.k.a podk:stopk.miest,vzd.lal.a v.koží.trans:predkol
5t81x.6↔	Iné prerušenie svalu, šľachy a fascie v inguin,genit.a glut.obl.	5v263.g↔	Komb.plast.zákr.k.a podk:stop.miest,vzd.lal.a vof.k.trans:noha
5t81x.7↔	Iné prerušenie svalu, šľachy a fascie:stehno a koleno	5v263.x↔	Komb.plas.zákr.k.a podk:stopk.mies,vzd.lal.a vof.koží.transpl:ost
5t81x.8↔	Iné prerušenie svalu, šľachy a fascie:predkolenie	5v26x.x↔	Kombinované plastické zákrky na koži a podkoži:ost.
5t81x.9↔	Iné prerušenie svalu, šľachy a fascie:noha		

Výkon J08-5

12m11.0↔	Perkut.(ihl.)biopsia lymf.uzlín krku	12m11.4	Perkut.(ihl.)biopsia paraaortál.lymf.uzlín
12m11.1↔	Perkut.(ihl.)biopsia suprakl.lymf.uzlín(Virchow u)	12m11.5↔	Perkut.(ihl.)biopsia iliakálnych lymf.uzlín
12m11.2↔	Perkut.(ihl.)biopsia axilárnych lymf.uzlín	12m11.6↔	Perkut.(ihl.)biopsia lymf.uzlín panvy
12m11.3	Perkut.(ihl.)biopsia mediastinál.lymf.uzlín	12m11.7↔	Perkut.(ihl.)biopsia inguinál.lymf.uzlín

12m1x↔	Perkut.(ihl.)biops.lymf.u.slez.a týmusu,ostatné	5a19t	Stereotaktická implantácia rádioaktívneho izotopu
12m21.0↔	Perk.(ihl.)biopsia LU krku s použ.zobr.met.	5a30f	Impl.liek.pumpy na intratekál.aplik.liečiva do miech.kanála
12m21.1↔	Perk.(ihl.)biopsia suprakl.LU(Virchow u.)s použ.zobr.met.	5a310.10	Impl.liek.pumpy intrat/epidurál.pod.liek:l.pum.s konš.priet.
12m21.2↔	Perk.(ihl.)biopsia axilár.LU s použ.zobr.met.	5a310.11	Impl.liek.pump.intratek/epidurál.pod.liek:progr.liek.pumpa
12m21.3	Perk.(ihl.)biopsia mediastin.LU s použ.zobr.met.	5a310.1x	Impl.liek.pumpy a intratek./epidurál.podávanie liek:ost.
12m21.4	Perk.(ihl.)biopsia paraaortál.LU s použ.zobr.met.	5a310.2	Vytvorenie podkožného rezervuára
12m21.5↔	Perk.(ihl.)biopsia iliakál.LU s použ.zobr.met.	5a407.4	Sympatektómia,laparoskopicky
12m21.6↔	Perk.(ihl.)biopsia LU panvy s použ.zobr.met.	5a407.5	Sympatektómia,videoskopicky
12m21.7↔	Perk.(ihl.)biopsia inguin.LU s použ.zobr.met.	5a408.1	Torakálna sympatektómia,torakotomicky
12m2x↔	Perk.(ihl.)biops.LU,slez.týmusu zobr.met.,ostatné	5a408.2	Torakálna sympatektómia,toraskopicky
12q12.0	Biopsia krčka maternice bez incízie,abrázia	5a408.3	Torakál.sympatektómia,perkután.pod kontrolou C-ramena
12q12.x	Biopsia krčka maternice bez incízie,ostatné	5a409.0	Lumbálna sympatektómia,otvorene chirurgicky
12t10.4	Perkutánná (ihlová) biopsia chrbtice	5a409.3	Lumbál.sympatektómia,perkután.pod kontrolou C-ramena
12t20.4	Biopsia bez incíz.s použ.zobr.metód v obl.chrbtice	5b110	Incízia v oblasti štítnej žľazy bez ďalších výkonov
12t21.b	Perkut.biopsia s použ.zobr.m. v obl. burzy	5b111	Drenáž v oblasti štítnej žľazy
13a10.7	Biops.s incíziou klenby lebky s trepanáciou lebkových kostí	5b112	Revízia,prieskum v oblasti štítnej žľazy
13a10.8	Biops.s incí.lebeč. bázy s trepanáciou lebkových kostí	5b320.1↔	Laparotomická adrenalektómia u ženy bez ovarektómie
13a10.9	Biops.s incí.tvár.časti lebky s trepanáciou lebkových kostí	5b320.2↔	Lumbotomická adrenalektómia u ženy bez ovarektómie
13d41	Biopsia s incíziou alveoly dutiny ústnej	5b320.4↔	Laparoskopická adrenalektómia u ženy bez ovarektómie
13d42	Biopsia s incíziou spodiny dutiny ústnej	5b320.x↔	Adrenalektómia u ženy bez ovarektómie, ostatné
13h20.0	Biopsia s incíziou uvuly orofarynxu	5b321.1↔	Laparotomická adrenalektómia u ženy s ovarektómiou
13h21	Biopsia s incíziou hypofarynxu	5b321.2↔	Lumbotomická adrenalektómia u ženy s ovarektómiou
13h22	Biopsia s incíziou nazofarynxu	5b321.4↔	Laparoskopická adrenalektómia u ženy s ovarektómiou
13k02.8	Biopsia s incíziou ostatných orgánov hrudníka	5b321.x↔	Adrenalektómia u ženy s ovarektómiou,ostatné
13k02.9	Biopsia s incíziou ostatných orgánov brucha	5b322.1↔	Zbytková adrenalektómia,laparotomicky
13k02.x	Biopsia s incíziou ostatných orgánov	5b322.2↔	Zbytková adrenalektómia,lumbotomicky
13m10.0↔	Biopsia s incíziou cervikál.lymfatických uzlín	5b322.4↔	Zbytková adrenalektómia,laparoskopicky
13m10.1↔	Biopsia s incíziou supraklavikul.lymfatických uzlín	5b322.x↔	Zbytková adrenalektómia,ostatné
13m10.2↔	Biopsia s incíziou axilár.lymfatických uzlín	5b323.1↔	Laparotomická adrenalektómia u muža
13m10.3	Biopsia s incíziou mediastinál.lymfatických uzlín	5b323.2↔	Lumbotomická adrenalektómia u muža
13m10.4	Biopsia s incíziou paraaortál.lymfatických uzlín	5b323.4↔	Laparoskopická adrenalektómia u muža
13m10.5↔	Biopsia s incíziou iliakál.lymfatických uzlín	5b323.x↔	Adrenalektómia u muža, ostatné
13m10.6↔	Biopsia s incíziou inguinál.lymfatických uzlín	5c210.0↔	Povrch.excízia chor.tk.oč.viečka bez zasiahn. okraja viečka
13m10.7↔	Biopsia s incíziou lymfatických uzlín panvy	5c210.1↔	Povrch.exc.chor.tk.oč. viečka so zasiahn. okraja viečka
13m10.x↔	Biopsia s incíziou ostatných lymfatických uzlín	5c211.0↔	Povrch.excí.ch.tk.oč.viečka histogr.kontr.b.zas.okr.viečka
13n00.0	Biopsia s incíziou pečene s excíziou	5c211.1↔	Povrch.excí.ch.tk.oč.viečka histogr.kontrol.so zas.okr.viečka
13n00.1	Ihlová biopsia s incíziou pečene	5c212.0↔	Hlboká exc.chor.tk.oč.viečka bez zasiahnutia okraja viečka
13n09.2	Biopsia s incíziou mezenteria	5c212.1↔	Hlboká exc.chor.tk.oč.viečka so zasiahnutím okraja viečka
13n09.3	Biopsia s incíziou omenta	5c213.0↔	Hlb.exc.ch.tk.oč.viečka histogr.kontr.bez zasiah.okr.viečka
13n09.4	Biopsia s incíziou peritonea	5c213.1↔	Hlb.exc.ch.tk.oč.viečka histogr.kontr.so zas.okraja viečka
13n09.5	Biopsia s incíziou retroperitoneálneho tkaniva	5c220.0↔	Tarsorhafia bez excízie okraja viečka
13n09.x	Biopsia s incíziou ostat.org. tráviaceho systému	5c220.1↔	Tarsorhafia s excíziou okraja viečka
13p01.0	Biopsia s incíziou glans penis	5c221↔	Mediálna kantopexia
13p01.1	Biopsia s incíziou tela penisu	5c222↔	Laterálna kantopexia
13q01.2	Biopsia s incíziou krčka maternice	5c223↔	Kantotómia
13q02	Biopsia s incíziou pošvy	5c224.0↔	Korekčná operácia v oblasti epikantu,Y-V plastika
13q03	Biopsia s incíziou vulvy	5c224.1↔	Korekčná operácia v oblasti epikantu,dvojité Z-plastika
13q04	Biopsia s incíziou ženského perinea	5c224.x↔	Korekčná operácia v oblasti epikantu,ostatné
13t10.0	Biopsia s incíziou svalov a mäkk.tkanív v obl.krku	5c225↔	Otvorenie tarsorhafie
13t10.1↔	Biopsia s incíziou svalov a mäkk.tkanív v obl.ramena	5c22x↔	Operácie na kantuse a epikantuse,ostatné
13t10.2↔	Biopsia s incíz.svalov a mäkk.tkanív v obl.ramena a lakťa	5c234↔	Korekč.OP entropia a extropia transplant.al. implantáciou
13t10.3↔	Biopsia s incíz.svalov a mäkk.tkanív v obl.predlaktia a ruky	5c235↔	Kor.OP entropia a extropia plastikou s posun/záhyb
13t10.4	Biopsia s incíziou svalov a mäkk.tkanív v obl.trupu	5c250.0↔	Uzáv.povrch.defektov oč.viečka suturem bez zasiah.okr.viečka
13t10.5↔	Biopsia s incíziou svalov a mäkk.tkanív v obl.stehna	5c250.1↔	Uzáv.povrch.defektov oč.viečka suturem so zasiah.okr.vieč
13t10.6↔	Biopsia s incíziou svalov a mäkk.tkanív v obl.predkolenia	5c251.0↔	Uzáver hlb.defekt.oč.viečka suturem b.zasiah.okraja viečka
13t10.7↔	Biopsia s incíziou svalov a mäkk.tkanív v obl.nohy	5c251.1↔	Uzáver hlb.defekt.oč.viečka suturem so zasiah.okraja viečka
13t10.x↔	Biopsia s incíziou ostat.svalov a mäkk.tkanív	5c252↔	Sutúra avulzie očného viečka
13t20.0	Biopsia s incíz.skapuly, klavikuly, costae, sterna	5c25x↔	Sutúra očného viečka, ostatné
13t20.1↔	Biopsia s incíziou humeru	5c260.0↔	Iná rekonštr.oč.viečok, plastikou kož.lalokom posunom kože
13t20.2↔	Biopsia s incíziou radia a ulny	5c260.1↔	Iná rekonštr.oč.viečok, plast.kož.lalok. pootoč.kože
13t20.3↔	Biopsia s incíz.karpál., MTC a falangeál.kostí ruky	5c260.2↔	Iná rekonštr.oč.viečok, plast.kož.lalok. pretoč.kože
13t20.4	Biopsia s incíziou chrbtice	5c260.x↔	Iná rekonštr.oč.viečok, plast.kož.lalokom, ostat.
13t20.5	Biopsia s incíziou panvy	5c261.0↔	Iná rekonštr.oč.viečok, plast.s presun.okr.viečka s kantotóm.
13t20.6↔	Biopsia s incíziou femuru a pately	5c261.1↔	Iná rekon.oč.viečok,plast.s presun.okr.viečka s oblúk.posun.
13t20.7↔	Biopsia s incíziou tibie a fibuly	5c261.x↔	Iná rekonštr.oč.viečok, plast.s presunom okr.viečka, ostat.
13t20.8↔	Biopsia s incíz. tarzál., MTT a falangeál.kostí nohy	5c262.0↔	Iná rekonštrukcia očných viečok:transplantáciou kože
13t30.b	Biopsia s incíz.v obl.inej burzy	5c262.1↔	Iná rekonštrukcia očných viečok:transplantáciou sliznice
13x01	Biopsia s incíziou ostat.orgánov krku	5c262.2↔	Iná rekonštrukcia očných viečok:transplantáciou uzlika
14n30	Diagnostická laparoskopia	5c262.3↔	Iná rekonštr.očných viečok:transplant. sliznice a uzlika
31314.9	Endosonografia brucha, laparoskopická sonografia	5c262.4↔	Iná rekonštr.očných viečok:transplant.aloplastickým mat.

5c262.x↔	Iná rekonštrukcia očných viečok:transplantáciou, ostatné	5f112.1	Rekonštrukcia nosa mikrovaskulárnymi lalokmi
5c263.0↔	Iná rekonštr.oč.viečok: tarsokonjuktivál.transplant.stopk.lal.	5f113	Korekcia skeletu rásztepového nosa
5c263.1↔	Iná rekonštr.oč.viečok: tarsokonjuktivál.transplant. voľne	5f114	Korekcia mäkkých častí rásztepového nosa
5c263.2↔	Iná rekonštr.oč.vieč: tarsokonjuktivál.transpl.tarsomarginál.	5f115↔	Korekcia nozdier rásztepového nosa
5c263.x↔	Iná rekonštr.oč.viečok:tarsokonjuktiv.transplantátom,ost.	5f116	Operácia vrod.stenózy apertúra piriformis
5c264.0↔	Iná rekonštr.oč.viečok:plast.posunom a rot.vieč:rot.líc.pl.	5f117	Otvorenie choanálnej atérie
5c264.1↔	Iná rekonštr.oč.viečok:pl.pos.a rot.vieč:pl.s pres.a uzáv.	5f118↔	Korekcia stenózy nosového vchodu
5c264.2↔	Iná rekonštr.oč.vieč:pl.pos.a rot.v:náh.hor.vie.pl.dol.vie.	5f119.1	Korekcia nosového krídla excíziou kože
5c264.x↔	Iná rekonštr.oč.viečka:plast.posunom a rotáciou viečka ost.	5f119.x	Korekcia nosového krídla iným spôsobom
5c265.0↔	Rekonštrukcia uhla očného viečka, mediálne	5f11b.0↔	Korek.poklesnut.a deformov.nos.krídla pom.kost.štetu
5c265.1↔	Rekonštrukcia uhla očného viečka, laterálne	5f11b.1↔	Korek.poklesnut.a deformov.nos.krídla pom.allomateriálu
5c266↔	Otvorenie očných viečok po ich rekonštrukcii	5f11c.0	Sek.korek.krídla nosa/spod.nosa po rászst:s pou.kost.štetu
5c26x↔	Iná rekonštrukcia očných viečok, ostatné	5f11c.1	Sekund.korek.krídla nosa/spod.nosa po rászst:s pou.allomat.
5c270↔	Elevácia obočia	5f121.0	Repozícia zlomeniny vonk.nosa chirurgickou intervenciou
5c271↔	Blefaroplastika horného viečka	5f195	Incízia abscesu nosa
5c272↔	Blefaroplastika dolného viečka	5f200	Septorinoplastika
5c273↔	Odstránenie tukového prolapsu orbity	5f201	Septorinoplastika otvoreným prístupom
5c280.0↔	Vertikál.predĺženie horného viečka Z-plastikou	5f202	Revízia po septorhinoplastike
5c280.1↔	Vertikálne predĺženie horného viečka transplantátom	5f204	Extrakorporálna rekonštrukcia nosového septa
5c280.2↔	Vertikál.predĺž.hor.viečka recesiou retractora hor.viečka	5f205	Septoplastika podľa Cottlieho
5c280.3↔	Vertik.predĺž.hor.viečka ektómiou Muller.svalov [m.tars.s]	5f206	Revízia po septoplastike
5c280.x↔	Vertikálne predĺženie horného viečka,ostatné	5f207.1	Uzáver perforácie nosového septa implantátom
5c281↔	Vertikálne predĺženie dolného viečka	5f207.2	Uzáver perforácie nosového septa lokálnymi lalokmi
5c28x↔	Vertikálne predĺženie viečka,ostatné	5f207.x	Uzáver perforácie nosového septa,iný
5c290↔	Fixácia závaží na očné viečku	5f20a	Saundersova dermoplastika nosového septa
5d001.10↔	Incízia ušnice	5f210	Repozícia nosového septa
5d001.11↔	Incízia othematómu	5f211	Otvorená repozícia fraktúry nosového septa
5d002.1↔	Odstránenie preaurikulárnej fistuly	5f290	Excízia z nosového septa
5d002.2↔	Odstránenie preaurikulárnej cysty	5f291	Incízia a evakuácia hematómu/abscesu nos.septa
5d002.3↔	Excízia fistuly ušnice	5g10b	Sutúra extrakčnej rany
5d002.4↔	Excízia lézie ušnice	5g200	Excízia mäkkých tkanív
5d003.1↔	Parciálna resekcia ušnice postihnutej nádorom	5g201.1	Intraorálna incízia dentogénneho abscesu
5d003.2↔	Radikálna resekcia ušnice bez rekonštrukcie	5g201.2	Extraorál.incízia submandibulár.a submentál.abscesu
5d004.20↔	Rekonštr.chýb./malform.ušnice autológ.materiálom	5g20e	Osteoplastika alveolár.výbežku distrakciou
5d004.21↔	Rekonštr.chýbajúcej/malform.ušnice alogén.mat.	5g20g.1	Trepanácia alveolu v oblasti apexu zuba
5d004.23↔	Rek.chýb./malform.lalôčika ušnice autológ.mat.	5g20g.x	Trepanácia alveolu:iná
5d004.2x↔	Rek.chýb./malformovanej ušnice, ostatné	5g20h.1	Resekcia alveolu pri rásztepe
5d005.1↔	Náhrada chýb./malform.ušnice autológ.materiálom	5g20h.x	Resekcia alveolu,iná
5d005.x↔	Náhrada chýb./malform.ušnice, iná	5g20k	Kortikotómia alveolu v okolí zuba
5d007.1↔	Aurikuloplastika jednostranná	5g20m.0	Repoz.fragm.alv.,alv.výbež.v rozs.1 kvadr.s jednoduch.fix.
5d007.2	Aurikuloplastika obojstranná	5g20m.1	Repoz.fragm.alv.,alv.výbež.v rozs.oboch kvadr.s jednod.fix.
5d008.1↔	Krytie defektu ušnice rekonštr.miestnym lalokom	5g20m.2	Repoz.fragm.alv.,alv.výbež.v rozs.1 kvadrantu s ostesynt.
5d008.2↔	Krytie defektu ušnice rekonštr.ostrovček.lalokom	5g20m.3	Repoz.fragm.alv.,alv.výbež.v rozs.oboch kvadr.s ostesyntéz.
5d200.1↔	Incízia abscesu vonkajšieho zvukovodu	5g20n	Zatv.repoz.a fixácia zlom.alveolu v rozsahu 1sextantu
5d200.2↔	Odstr.1 al.viac.polyppov zo zvukov/z bubienk.a trepanáč.dut.	5g220.0	Alveoloplast.s použ.kožného/slíznicového štetu
5d200.3↔	Resekcia hyperostózy alebo osteómu vonkaj.zvukovodu	5g220.1	Alveoloplast.s použ.kost.štetu/cudz.mat.
5d200.40↔	Res.ohranič.nádoru vonkaj.zvukovodu (bez ďal.opatrení)	5g220.2	Alveoloplast.s pou.kost.štetu využ.biomed.technológií
5d200.41↔	Res.ohranič.nádoru vonkaj.zvukovodu s res.kost.zvukovodu	5g222.2	Osteoplast.alveol.výbežku autológ.kost.štetpom
5d201.1↔	Operácia stenózy vonkajšieho zvukovodu	5g222.3	Osteoplast.alveol.výbežku alogén.kost.štetpom
5d201.2↔	Meatoplastika, kanaloplastika	5g223	Vestibuloplastika
5d201.3↔	OP vrodenej atérie vonkajšieho zvukovodu	5g224	Rekonštrukcia dentoalveolárneho oblúka
5d201.4↔	OP vrodenej duplikatúry vonkajšieho zvukovodu	5g225↔	Oper.rásztepu dentoalveolár.oblúka jednostranne
5d300.6↔	Plastika Eustach.t.transorál./transnasál.prístup.	5g226↔	OP rásztepu dentoalv.obl.mukoperiostál.lalokom 1-str.
5d305.4	Obliterácia otvorenej trepanačnej dutiny	5g227	Prim.plast.oroantrál.komun.mobiliz.vestib.mukoperiost.lal.
5d404	Prerušenie vestibulárneho nervu	5g228	Sek.plast.oroantrál.komunik.mobiliz.palatinál/iným lalok.
5d405.1↔	Uzáv.dehiscent.hor.polkrh.kanál.prístupom cez str.jamu	5g229	Plast.oroantrál.komunikácie a oronazál.komunikácie
5d405.3↔	Uzáver likvorovej fistuly do stredného ucha	5g22a	Egalizácia alveolárneho výbežku
5f100	Excízia lézie vonkajšieho nosa	5g22b	Repoz.fragment.alveolu/alveolár.výbežku
5f101	Excízia lézie nosovej dutiny	5g22c	Poextrakčná korekcia alveolu intrúziou
5f102	Resekcia rinofýmy	5g22d.1	Zväčšenie alveolu v obl.jedného sextantu
5f103	Exstirpácia solitárneho polypu z nosa	5g22d.2	Zväčšenie alveolu v obl.dvoch sextantov
5f104	Exstirpácia nosových polyppov endoskopicky	5g22d.3	Zväčšenie alveolu v oblasti troch sextantov
5f105	Exstirpácia papilómu nosa	5g22e.1	Rekonštrukcia alveolov jednostranne
5f106	Endoskop.endonazál.resekcia nádoru nosa	5g22e.2	Rekonštrukcia alveolov obojstranne
5f107	Extrakcia penetrujúceho cudz.telesa z nosa	5g22f	Orálna alveoloplastika
5f108	Disekcia synechií nosovej dutiny	5g511	Rekonštrukcia pery miestnym lalokom
5f109	Resek.nádoru vonk.nosa primár.zošíťim	5g512↔	Rekonštrukčná OP 1/3 pery lalok.plastikou
5f110	Rekonštr.defektu vonk.nosa otočným lalokom	5g513↔	Rekonštrukčná OP 1/2 pery lalok.plastikou
5f111	Vytvorenie nosa lokálnymi lalokmi	5g514	Rekonštrukcia pery dvoma /viacerými miest.lalokmi
5f112.0	Rekonštrukcia nosa:vzdialenými lalokmi	5g515	Rekonštrukcia pery vzdialeným lalokom

5g516	Rekonštrukcia pery voľným mikrovaskulár.lalokom	5I502.30	Vytv.brachiokubitál.A-V fistuly (sec.Gracz sec. Konner)
5g517.11	1-str.cheilosutúra pery pri rážšt. s alveopl.mukoperiostál.l.	5I502.31	Vytv.brachiokubitál.A-V fistuly na v.basilica
5g517.12	1-str.cheilosutúra pery pri rážšt.s prim.korekciou nosa	5I502.32	Vytv.brachiokubitál.A-V fistuly na v.cephalica
5g517.1x	Jednostranná cheilosutúra pery pri rážštepe,ostatné	5I502.40	Vytv.A-V fistuly s transpozíciou v. basilica na predlaktí
5g517.21	Obojstr.cheilosutúra pery pri rážšt.s alveopl.mukoperios.l.	5I502.41	Vytv.A-V fistuly s transpozíciou v. basilica na axile
5g517.22	Obojstr.cheilosutúra pery pri rážšt.s prim.korekciou nosa	5I502.50	Vytvorenie A-V fistuly pomocou autológnej cievy
5g517.2x	Obojstranná cheilosutúra pery pri rážštepe,iná	5I502.51	Vytvorenie A-V fistuly pomocou allogénnej cievy
5g518.1	Korekcia pery po cheilosutúre Z plastikou	5I502.6	Vytv. A-V fistuly na HK pom.protetického materiálu
5g518.2	Korekcia pery po cheilosutúre V-Y posunom	5I502.70	Vytv.A-V fistuly na DK pom. protetického materiálu
5g518.3	Korekcia pery po cheilosutúre resutúrou	5I502.71	Vytv.A-V fistuly na DK s transpozíciou VFS
5g519.1	Sekundárne operácie pery po operácii rážštepov	5I502.72	Vytv.A-V fistuly na DK s transpozíciou žily
5g519.2	Sek.OP pery a podnebia po operácii rážštepov	5I502.73	Vytv.A-V fistuly na DK pom. cievej protézy
5g521.1	Parciálna resekcia homej pery	5I514.2	Bajpasové OP aorty pom.žily:aortoortálny bajp.
5g521.2	Parciálna resekcia dolnej pery	5I514.3	Bajpasové OP aorty pom.žily:aortoiliakálny bajp.
5g522	Excízia lézie pery	5I514.4	Bajpasové OP aorty pom.žily:aortiofemorál.bajp.
5g523	Subtotálna resekcia pery	5I514.5	Bajpasové OP aorty pom.žily:aortofemorálny bajp.
5g524	Totálna resekcia pery	5I514.6	Bajpasové OP aorty pom.žily:aortopopliteálny bajp.
5g530.1	Zmenšenie pery excíziou	5I515.1	Bajpas.OP a.iliaca a viscerál.aa.pom.žily:iliakoifemorál.bajp
5g530.2	Zmenšenie pery W-Y posunom/i.miest.lalok.plastikou	5I515.2	Bajp.OP a.iliaca a viscer.aa.pom.žily:iliakopoplit.bez špecif.
5g531.3	Zväčšenie pery aloplastickým materiálom	5I515.3	Bajp.OP a.iliaca a viscer.aa.pom.žily:iliakopoplit.nad kolen.
5g531.4	Zväčšenie pery autológny materiálom	5I515.4	Bajpas.OP a.iliaca a visce.aa.pom.žily:iliakopoplit.pod kol.
5g531.8	Zväčšenie pery injektovateľným autológny tukom	5I515.5	Bajpas.OP a.iliaca a viscerál.aa.pom.žily:iliakokurál.bajp.
5g904	Excízia spodiny dutiny ústnej	5I519	Bajpas.OP vény pomocou žily
5g905	Plicektómia	5I524.2	Bajpas.OP aorty pomocou protézy:aortoortál.bajp
5g906↔	Excízia lézie líca	5I524.3↔	Bajpas.OP aorty pomocou protézy:aortoiliakálny b.
5g907	Probatória excízia z dutiny ústnej a faryngu	5I524.4	Bajpas.OP aorty pomocou protézy:aortiofemorálny b.
5g908	Exenterácia spodiny dutiny ústnej jednostranne	5I524.5↔	Bajpas.OP aorty pomocou protézy:aortofemorálny bajp.
5g909	Totálna exenterácia spodiny dutiny ústnej	5I524.6↔	Bajpas.OP aorty pomocou protézy:aortopopliteálny
5g90a	Incizia a drenáž spodiny dutiny ústnej	5I524.8↔	Bajpas.OP aorty pomocou protézy, aortoiliakál.bajpas
5g90b	Parciálna resekcia spodiny dutiny ústnej	5I524.9↔	Bajpas.OP aorty pom.protézy:aortobifemorál.bajpas
5g90v	Mikrovaskul.transplantácia svalu v tvár.obl.	5I525.1↔	Bajpas.OP a.iliaca,viscerál.aa.p.protézy:iliakoifemorálny baj.
5g912↔	Sekundárna rekonštr.podnebia po oper.pre rážštep	5I525.2↔	Bajpas.OP a.iliaca,viscerál.aa.p.protézy:iliakopopl.b.špecif.
5g913	Rekonštrukcia rážštepov podnebia s použ.faryngeál.laloka	5I525.3↔	Bajpas.OP a.iliaca,viscerál.aa.p.protézy:iliakopopl.nad kol.
5g914	Cheilosutúra a palatoplast.kombi.rážštepov pery a podnebia	5I525.4↔	Bajpas.OP a.iliaca,viscerál.aa.p.protézy:iliakopopl.pod kol.
5g919.1	Uzáv.oronazál.kom.pri rážštepe podnebia priamou sutúrou	5I525.5↔	Bajpas.OP a.iliaca,viscerál.aa.p.protézy:iliakokurálny bajp.
5g919.2	Uzáver oronazálnej kom.pri rážštepe podnebia miest.lal.pl.	5I529	Bajpas.OP žily pomocou protézy
5g919.4	Uzáv.oronazál.komun.pri rážštepe podn.mikrovask.vol.lalok	5I540.0↔	Transpozícia bližšie neurčenej časti a. carotis
5g919.7	Repalatoplastika uzáv.oronazál.kom.pri rážštepe podnebia	5I540.10↔	Transpozícia a. carotis communis a sinus caroticus
5h104	Sekundárna punkcia hypofaryngu	5I540.11↔	Transpozícia a. carotis comunis do a. subclavia
5h105	Excízia z nádoru hypofaryngu	5I540.2↔	Transpozícia a. carotis interna extrakraniálnej časti
5h302.21	Chirurgické uzavretie tracheostómie	5I540.3↔	Transpozícia a. carotis externa
5h302.23	Uzavretie fistuly po tracheotómii	5I540.40↔	Transpozícia a. vertebralis extrakraniálnej časti
5j411.00	Uz.bronchopleurál.fistuly.torakotomicky bez použ.svork.	5I540.41↔	Transpozícia a. vertebralis do a. carotis comunis
5j411.01	Uz.bronchopleurál. fistuly.torakotomicky s použ.svork.	5I540.42↔	Transpozícia a. vertebralis do a. subclavia
5j411.1	Uzáver bronchopleurálnej fistuly,bronchoskopicky	5I540.x↔	Transpozícia tepnách hlavy a krku, ostatné
5j411.20	Uz.bronchopleurál.fistuly, torakoskopicky bez pou.svork.	5I542.0↔	Transpozícia a. ulnaris
5j411.21	Uzáver bronchopleurál.fistuly.torakoskop.s použ.svork.	5I542.1↔	Transpozícia arcus palmaris profundus
5j514.0	Otvorená chirurgická mediastinálna lymfadenektómia	5I542.2↔	Transpozícia arcus palmaris superficialis
5j514.1	Endoskopická mediastinálna lymfadenektómia	5I542.3↔	Transpozícia aa. digitales palmares communes
5j514.2	Transcervik.extenzív.mediastinálna lymfadenektómia	5I542.4↔	Transpozícia a. radialis
5j523.1↔	Exstirp.nádoru hrudnej steny bez resekcie rebra, torakotom.	5I542.x↔	Transpozícia aa.predl.a ruky:ostatné
5j523.2↔	Exstirp.nádoru hrud.steny bez resekcie rebra,torakoskopicky	5I544.00↔	Transpozícia a. subclavia
5j547.1	Stabilizácia hrudníka bez použ.osteosynt.mat	5I544.01↔	Transpozícia a. subclavia do a.carotis com.
5j547.2	Stabilizácia hrudníka s použitím osteosyntetického materiálu	5I544.1↔	Transpozícia truncus brachiocephalicus
5j552	Implantácia bránicového ventilačného stimлятора	5I544.2↔	Transpozícia a. pulmonalis
5j902	Retorakotómia,resternotómia,reoperácia v torakochirurgii	5I544.x↔	Transpozícia aa.hrudníka:ostatné
5k702	Perikardiotómia a kardiotómia;perikardiálna adheziolyza	5I545.0↔	Transpozícia bližšie neurčenej časti a. iliaca
5k784.0	Korekt.polohy príst:kardiostimulátor b.n.	5I545.1↔	Transpozícia a. iliaca externa
5k784.1	Korekt.polohy príst:kardiostim.s 1-dutin.stimul.	5I545.2↔	Transpozícia a. iliaca interna
5k784.2	Korekt.polohy príst:kardiostim.s 2-dutin.stimul.	5I545.x↔	Transpozícia aa.panvy a trupu:ostatné
5k784.3	Korekt.polohy príst:kardiosti.s biventrik.resynchron.stim.	5I546.0	Transpozícia a. hepatica
5k784.4	Korekt.polohy príst:defibril.s 1-dutin.stimul.	5I546.1	Transpozícia a. gastrica
5k784.5	Korekt.polohy príst:defibrilátor s 2-dutin.stimul.	5I546.2	Transpozícia a. lienalis
5k784.6	Korekt.polohy príst:defibri.s biventrik.resynchr.stim.	5I546.3↔	Transpozícia a. renalis
5k784.7	Korekt.polohy príst:záznamník EKG	5I546.4	Transpozícia a. mesenterica superior
5k784.a	Korektúra polohy prístroja, defibrilátor s podkož.elektrodou	5I546.5	Transpozícia a. mesenterica inferior
5k784.x	Korektúra polohy prístroja:ostatné	5I546.x↔	Transpozícia viscerálnej tepny, ostatné
5I502.10	Vytv.radiocefalickej A-V fistuly(Cimino - Brescia)	5I547.0↔	Transpozícia a. femoralis
5I502.11	Vytv.radiocefal.A-V fistuly(fossa tabatiere- snuff box)	5I547.1↔	Transpozícia a. profunda femoris
5I502.2	Vytv.A-V fistuly na predlakti HK (R-C, R-B, U-C, U-B)	5I547.x↔	Transpozícia tepny stehna, ostatné

51548.0↔	Transpozícia a. tibialis anterior	51559.f	Iné plastické rekonštrukcie v. cava inferior
51548.1↔	Transpozícia a. tibialis posterior	51559.g↔	Iné plastické rekonštrukcie v. iliaca communis
51548.2↔	Transpozícia a. fibularis	51559.h↔	Iné plastické rekonštrukcie v. iliaca externa
51548.x↔	Transpozícia tepny predkol.a nohy, ostatné	51559.i↔	Iné plastické rekonštrukcie v. iliaca interna
51549	Transpozícia žily	51559.x↔	Iné plastické rekonštrukcie hlbkových žil, ost.
5154x↔	Transpozícia ciev, ostatné	5155x↔	Iné plast.rekonštrukcie ciev:ostatné
51550.0↔	Iné plast.rekonštrukcie a.carotis b.n.časti	51570.1	Rev.v ciev.chir.pre krvác:revizia anastomóz
51550.1↔	Iné plast.rekonštrukcie a.carotis com.a sin.carotic.	51570.4	Rev.v ciev.chir.pre krv:odstr.cievneho graftu
51550.2↔	Iné plast.rekonštrukcie a.car.int.extrakt.č.	51571.1	Rev.v ciev.chir.pre infekciu:revizia anastomóz
51550.3↔	Iné plast.rekonštrukcie a.carotis externa	51571.4	Rev.v ciev.chir.pre infekciu:odstránenie cievneho graftu
51550.4↔	Iné plast.rekonštrukcie a.vert.ebr.al.extrakt.č.	51591.9	Venózne valvuloplastiky
51550.5↔	Iné plast.rekonštrukcie a.carotis s použ.stentu	5m100	Exstirpácia lymfatickej uzliny
51550.x↔	Iné plast.rekonštr.aa.hlavy a krku,ost.	5m101	Exstirpácia supraklavikulárnych LU jednostranne
51551.0↔	Iné plastické rekonštrukcie a.axillaris	5m102↔	Exstirpácia axilárnych LU jednostranne
51551.1↔	Iné plastické rekonštrukcie a.brachialis	5m103	Exstirpácia lymfangiómu
51551.x↔	Iné plastické rekonštrukcie tepny ramena, ostatné	5m104	Operácia lymfokély
51552.0↔	Iné plast.rekonštrukcie a.ulnaris	5m120.0	Disekcia retroperitoneálnych LU:lpt.
51552.1↔	Iné plast.rekonštrukcie arc.palmaris prof.	5m120.3	Disekcia retroperitoneálnych LU:lsk.
51552.2↔	Iné plast.rekonštrukcie arc.palmaris superf.	5m121	Bloková disekcia inguinálnych LU:lpt.
51552.3↔	Iné plast.rekonštrukcie aa.digit.palm.comm.	5m122	Bloková disekcia cervikálnych LU:jednostranne
51552.4↔	Iné plast.rekonštrukcie a.radialis	5m123	Totálna disekcia cervikálnych LU:jednostranne
51552.5↔	Iné plast.rekonštrukcie r.carpalis palmaris	5m124	Rozšírená disekcia cervikálnych LU:jednostranne
51552.6↔	Iné plast.rekonštrukcie r.carpalis dorsalis	5m130	Exstirpácia viacerých LU z toho istého miesta
51552.7↔	Iné plast.rekonštrukcie a.princeps pollicis	5m131	Selektívna disekcia cervikálnych LU jednostranne
51552.x↔	Iné plast.rek. aa.predlaktia a ruky,ostatné	5m132	Bloková disekcia supraklavikulárnych LU jednostranne
51554.0↔	Iné plastické rekonštrukcie a. subclavia	5m133↔	Bloková disekcia axilárnych LU jednostranne
51554.1↔	Iné plast.rekonštr.truncus brachiocephalicus	5m134↔	Exenterácia axily,disekcia axily jednostranne
51554.2↔	Iné plastické rekonštrukcie a. pulmonalis	5m136.0	Disekcia supramezokolických lymfatických uzlín:laparot.
51554.x↔	Iné plastické rekonštrukcie tepny hrudníka,ostatné	5m136.3	Disekcia supramezokolických lymfatických uzlín:laparos.
51555.0↔	Iné plastické rekonštrukcie aa. lumbales	5m137.0	Disekcia inframezokolických lymfatických uzlín:laparot.
51555.1↔	Iné plastické rekonštrukcie b.n.časti a. iliaca	5m137.3	Disekcia inframezokolických lymfatických uzlín:laparos.
51555.2↔	Iné plastické rekonštrukcie a. iliaca communis	5m138.0	Disekcia iliakálnych lymfatických uzlín:laparot.
51555.3↔	Iné plastické rekonštrukcie a. iliaca externa	5m138.3	Disekcia iliakálnych lymfatických uzlín:laparos.
51555.4↔	Iné plastické rekonštrukcie a. iliaca interna	5m139	Disekcia inguinálnych LU (príp.ilioinguinálna disekcia)
51555.x↔	Iné plastické rekonštrukcie tepny panvy a trupu,ost.	5m13c	Bloková disekcia iných lymfatických uzlín
51556.0	Iné plastické rekonštrukcie truncus coeliacus	5m13d.0	Paraaortálna lymfadenektómia:laparot.
51556.1	Iné plastické rekonštrukcie a. hepatica	5m13d.3	Paraaortálna lymfadenektómia:laparos.
51556.2	Iné plastické rekonštrukcie a. gastrica	5m13d.8	Paraaortálna lymfadenektómia:roboticky
51556.3	Iné plastické rekonštrukcie a. lienalis	5m13e.0	Pelvicná lymfadenektómia:laparotomicky
51556.4↔	Iné plastické rekonštrukcie a. renalis	5m13e.3	Pelvicná lymfadenektómia:laparoskopicky
51556.5	Iné plastické rekonštrukcie a. mesenterica super.	5m13e.8	Pelvicná lymfadenektómia:roboticky
51556.6	Iné plastické rekonštrukcie a. mesenterica infer.	5n410.0	Peranál.lok.exc.a deš.ch.tk.koneč:res.slučkou peranálne
51556.x↔	Iné plast.rekonštrukcie viscerál.tepien, ostatné	5n410.7	Peranál.lok.exc.a deš.ch.tk.koneč:res.sluč.esk-mikroch.
51557.0↔	Iné plastické rekonštrukcie a. femoralis	5n410.x	Peranál.lok.exc.a deš.ch.tk.koneč:res.sluč:ost.
51557.1↔	Iné plastické rekonštrukcie a. profunda femoris	5n411.0	Peranál.lok.exc.a deš.chor.tk.koneč:submuk.exciz.peranál
51557.2↔	Iné plastické rekonštrukcie a. poplitea	5n411.7	Peran.lok.exc.a deš.chor.tk.koneč:subm.exciz.esk-mikrch.
51557.x↔	Iné plastické rekonštrukcie tepny stehna,ost.	5n411.x	Peranál.lok.exc.a deš.chor.tk.koneč:submuk.exciz:ost.
51558.0↔	Iné plastické rekonštrukcie a. tibialis anterior	5n418.0	Peran.exciz.c.steny chor.tk.konečn:lokál.peranál.
51558.1↔	Iné plastické rekonštrukcie aa. recurrentes	5n418.7	Peran.exc.c.steny chor.tk.konečn:lokál.esk-mikroch.
51558.2↔	Iné plastické rekonštrukcie a. dorsalis pedis	5n418.8	Peran.lok.exciz.celej steny chor.tk.koneč:[TAMIS]
51558.3↔	Iné plastické rekonštrukcie a. tibialis posterior	5n418.x	Peranál.lok.exciz.celej steny chor.tk.konečnika:ost
51558.4↔	Iné plastické rekonštrukcie a. fibularis	5n419.0	P.lok.exc.c.st.chor.tk.koneč,cirk[manžet,segm.rs]:peranál.
51558.5↔	Iné plastické rekonštrukcie a. plantaris medialis	5n419.7	P.lok.exc.c.st.chor.tk.koneč,cirk[manžet,segm.rs]:esk-mikrch.
51558.6↔	Iné plastické rekonštrukcie a. plantaris lateralis	5n419.x	P.lok.exc.c.st.chor.tk.koneč,cirk[manžet,segm.rs]:ost.
51558.x↔	Iné plast.rekonštr.tepny predkolenia a nohy,ost.	5n41a.7	P.lok.exc.c.st.chor.tk.koneč,cirk.intraperit[m,s,rs]:esk.mikr
51559.0↔	Iné plastické rekonštrukcie v. femoralis	5n41b.0	Peranál.cirkulár.exc.celej steny ch.tk.konečnika so stapler
51559.1↔	Iné plastické rekonštrukcie v. poplitea	5n41b.1	Peranál.semicirkul.exc.celej steny ch.tk.konečn.so stapler
51559.2	Iné plastické rekonštrukcie v. portae	5n431	Plastická rekonštrukcia konečnika
51559.3↔	Iné plastické rekonštrukcie v. gastrica	5n439	Rekonštrukcia konečnika, ostatné
51559.4	Iné plastické rekonštrukcie v. lienalis	5n43a	Sutúra anusu a sfinkterového aparátu po poranení
51559.5	Iné plastické rekonštrukcie v. mesenterica super.	5n43b	Serkláž anusu a sfinkterového aparátu
51559.6	Iné plastické rekonštrukcie v. mesenterica infer.	5n43d	Sfinkterálna plastika anusu a sfinkterového aparátu
51559.7	Iné plastické rekonštrukcie vv. hepaticae	5n43e	Predžovacia plastika anusu a sfinkterového aparátu
51559.8↔	Iné plastické rekonštrukcie v. renalis	5n43g.0	Anoprotálna plast.anusu a sfin.apar:lpt.
51559.9↔	Iné plastické rekonštrukcie v. jugularis	5n43g.1	Anoprot.plastika anusu a sfin.apar:perineál.
51559.a↔	Iné plastické rekonštrukcie v. pulmonalis	5n43g.2	Anoprot.plast.anusu a sfin.apar:lsk.
51559.b↔	Iné plastické rekonštrukcie v. subclavia	5n43g.x	Anoprot.plast.anusu a sfin.apar:ost.
51559.c↔	Iné plastické rekonštrukcie v. axillaris	5n440	Incizia chor.tk.anál.kanála/tk.perianál.obl.
51559.d↔	Iné plastické rekonštrukcie v. brachiocephalica	5n441	Excizia chor.tk.anál.kanála/tk.perianál.obl.
51559.e	Iné plastické rekonštrukcie v. cava superior	5n449	Ost. incizia a excizia z tk.perianálnej oblasti

5n44a.0	Lokál.excízia ch.tk.análneho kanála	5p512	Lok.deštrukcia chor.tk.penisu
5n44a.1	Hlboká excízia ch.tk.análneho kanála	5p51x	Lok.excízia a deštr.chor.tk.penisu:ost.
5n44a.2	Hlboká excíziach.tk.análneho kanála:čiasť.res.svalstva	5p530	Sutúra penisu pri poranení
5n44a.x	Excízia ch.tk.análneho kanála:ostatné	5p532	Plast.rekonštrukcia penisu pri zmene pohlavia
5n44b	Lokál.deštrukcia ch.tk.análneho kanála:	5p533	Úprava penoskrotálnej transpozície
5n450	Incízia análnej fistuly	5p534	Operácia zanoreného penisu
5n451.0	Subkutánná excízia análnej fistuly	5p535	Operácia zlomeniny penisu
5n451.1	Intersfinkterická excízia análnej fistuly	5p599	Replantácia na penise
5n451.2	Transsfinkterická excízia análnej fistuly	5q012.0	Ovarektómia, laparotomicky
5n451.3	Suprasfinkterická excízia análnej fistuly	5q012.1↔	Ovarektómia:vag.lsk.asist.
5n451.4	Extrasfinkterická excízia análnej fistuly	5q012.4↔	Ovarektómia:lsk.
5n451.5	Submukózná excízia análnej fistuly	5q012.7↔	Ovarektómia:vag.
5n451.6	Subanodermálna excízia análnej fistuly	5q013.0↔	Rad.ovarektómia [sek.debulking-cyoredukcia]:lpt.
5n451.x	Excízia análnej fistuly, ostatné	5q013.4↔	Rad.ovarektómia [sek.debulking-cyoredukcia]:lsk.
5n452	Závitová drenáž análnej fistuly	5q013.8↔	Rad.ovarektómia [sek.debulking-cyoredukcia]:rob.
5n453	Uzavretie análnej fistuly pomocou plugovej techniky	5q030.0↔	Salpingoovariolýza:lpt.
5n459	Operatívna liečba análnej fistuly, ostatné	5q030.4↔	Salpingoovariolýza:lsk.
5n470.0	Predná anorektoplastika pri anorektál.anomáliách:lpt.	5q030.8↔	Salpingoovariolýza:robot.
5n470.1	Predná anorektoplastika pri anorekt.anomáliách:perineálna	5q031.0↔	Adnexeektómia:lpt.
5n470.x	Predná anorektoplastika pri anorektálnych anomáliách:iná	5q031.4↔	Adnexeektómia:lsk.
5n471.0	Zad.sag.anrektoplast.pri anorekt.anom.[PSARP]:lpt.	5q031.5↔	Adnexeektómia:konv.z endoskopie na otv.ch.
5n471.1	Z.sag.anrektopl.pri anorekt.anom.[PSARP]:perineál.	5q031.7↔	Adnexeektómia:vaginálne
5n471.x	Zad.sag.anrektopl.pri anorekt.anomál.[PSARP]:ost.	5q031.8↔	Adnexeektómia:robot.
5n472.0	Zad.sag.anrktpl.[PSARP]s uzáv.fis.k močovopoh.sy:lpt.	5q220	Excízia z krčka maternice
5n472.1	Zad.sag.anrektpl.[PSARP]s uzáv.fis.k močovopoh.sy:perineál.	5q221.0	Rad.trachelektómia a detekcia sentin.LU:lpt.
5n472.x	Zad.sag.anrektpl.[PSARP]s uzáv.fis.k močovopoh.sy:ost.	5q221.1	Rad.trachelektómia a det.sentin.LU:vag.lsk.asist.
5n473.0	Zad.sag.anrektpl.[PSARP]s korekt.malf.vaginy.tk.lok.pôv:lpt.	5q221.4	Rad.trachelektómia a detekcia sentin.LU:lsk.
5n473.1	Zad.sag.anrektpl.[PSARP]s kor.malf.vaginy.tk.l.p:perineál.	5q221.7	Rad.trachelektómia a detekcia sentin.LU:vag.
5n473.x	Zad.sag.anrktplast.[PSARP]s korekt.malf.vaginy.tk.l.p:ost.	5q620.1	Excízia z pošvy
5n474	Abdominoperin.plast.OP priedahom pri anorekt.anomál.	5q620.2	Exstirpácia nádoru pošvy
5n475	Sakroabdominoperineál.plast.OP priedah. pri anorekt.anom.	5q621	Kryonizácia v oblasti pošvy alebo vulvy
5n476	Análna perineálna plastika pri anorektálnych anomáliách	5q691	Kolpost.intersex.malf.,Prader IV.aV.s uz.sin-vag./uretrov.fist
5n47x.0	Iná prim.plast.rekštr.pri anorekt.anom:lpt.	5q692	Kolpost.pri intersex.malf.,Prader IV. a V.,plast.pošv.vchodu
5n47x.1	Iná prim.plast.rekštr.pri anorekt.anom:perineál.	5q693	Kolpostómia pri parc.aplázii distálnej č.pošvy
5n47x.x	Iná prim.plast.rekštr.pri anorekt.anomál:ost.	5q710	Incízia Bartolínskej žľazy
5n590.0	Biopsia pečene, laparotomicky	5q711	Marsupializácia Bartolínskej žľazy
5n590.2	Biopsia pečene, laparoskopicky	5q712	Exstirpácia Bartolínskej žľazy
5n910	Biopsia peritonea:laparotomicky	5q720.1	Excízia vulvy
5n911	Exploratívna laparotómia	5q720.2	Extirpácia nádoru vulvy
5n913	Relaparotómia	5q721	Elektrodiatermok.al.kryochir.zásah v obl.pošvy/vulvy
5n914	Second-look-laparotómia	5q742	Skinning vulvektómia
5n915	Exploratívna lumbotómia	5q790	Operácia synechiei vulvy
5n916	Opakovaná lumbotómia	5s224	Sagitálna osteotómia ramus mandibulae
5n91x	Laparotómia a lumbotómia, ostatné	5s225.0a↔	Posun.mandib.distr.s preťat.konti.vo vzost.ramene mandib.
5n920.1	Incízia brušnej steny:explorácia	5s225.0b↔	Posun.mandib.distr.po osteotóm.v horizont.ramene mandib
5n920.3	Incízia brušnej steny:odstránenie cudz.t.	5s225.0c↔	Posun.process.alvol.mandibuly horiz.distrakc.po osteotóm.
5n920.x	Incízia brušnej steny:ostatné	5s298	Vertikálna osteotómia ramus mandibulae
5n921	Excízia ch.zm.tk.brušnej steny	5s300.0	Osteoplast.čefustí a tvár.kostí s použ.autológ.transplant.
5n922	Omfalektómia chor.zm.tkaniva bruš.steny	5s300.1	Osteoplast.čefustí a tvár.kostí s použ.alotransplant.
5n923	Deštrukcia chorob.zmen.tk.brušnej steny	5s300.2	Osteoplast.čefustí a tvár.kostí s použ.biomed.transplantátov
5n929	Excízia a deštrukcia ch.zm.tk.bruš.steny:iné	5t303.6↔	O.ch.debridement:dist.radioulnárny kĺb
5n930	Sutúra brušnej steny po poranení	5t303.8↔	O.ch.debridement:radiokarpálny kĺb
5n932.1	Plast.rekonštr.bruš.steny s autológnyim materiálom	5t303.9↔	O.ch.debridement:ulnokarpálny kĺb
5n932.2	Plast.rekonštr.bruš.steny s aloplastickým materiálom	5t304.6↔	O.ch.parcial.synovektómia:dist.radioulnár.kĺb
5n932.x	Plast.rekonštr.bruš.steny, ostatné	5t304.8↔	O.ch.parcial.synovektómia:radiokarpálny kĺb
5n934.1	Plast.OP diastázy priamych bruš.sval.	5t304.9↔	O.ch.parcial.synovektómia:ulnokarpálny kĺb
5n934.2	Plast.OP diast.priam.br.sval.s OP umbil.hernie	5t305.6↔	O.ch.totálna synovektómia:dist.radioulnár.kĺb
5n93x	Plast.rekonštr.brušnej steny a peritonea:ostatné	5t305.8↔	O.ch.totálna synovektómia:radiokarpálny kĺb
5n991.1	Sekundárne uzavretie brušnej steny	5t305.9↔	O.ch.totálna synovektómia:ulnokarpálny kĺb
5n991.2	Definitívne uzavretie brušnej steny	5t307.6↔	O.ch.odstr.periartikulár.osifikácií:dist.radioulnár.kĺb
5o196↔	Drenáž lymfokély transplantovanej obličky	5t307.8↔	O.ch.odstr.periartikulár.osifikácií:radiokarp.kĺb
5o907.1	Radikál.paraaortál.lymfadenektómia v kombi.s inými OP:lpt.	5t307.9↔	O.ch.odstr.periartikulár.osifikácií:ulnokarpál.kĺb
5o907.2	Radikál.paraaortál.lymfadenekt.kombi.s inými OP:lumbt.	5t309.0↔	Otv.ch.exstirp.cysty(Baker.cysta):humerogl.kĺb
5o907.4	Radikál.paraaortál.lymfadenekt.kombi.s inými OP:lsk.	5t309.1↔	O.ch.exstirpácia cysty(Baker.cysta):akromioklavikul.kĺb
5o907.x	Radikál.paraaortál.lymfadenekt.kombi.s inými OP:ost.	5t309.2↔	O.ch.exstirpácia cysty(Baker.cysta):torakoskopulár.kĺb
5o908.1	Radik.panovová lymfadenektómia v kombi.s i.OP:lpt.	5t309.3↔	O.ch.exstirpácia cysty(Baker.cysta):sternoklavik.kĺb
5o908.2	Radik.panovová lymfadenektómia v kombi.s i.OP:lumbt.	5t309.4↔	O.ch.exstirpácia cysty(Baker.cysta):laktový kĺb
5o908.4	Radik.panovová lymfadenektómia v kombi.s i.OP:lsk.	5t309.5↔	O.ch.exstirpácia cysty(Baker.cysta):prox.radioulnár.kĺb
5o908.x	Radik.panovová lymfadenektómia v kombi.s i.OP:iné	5t309.6↔	O.ch.exstirpácia cysty(Baker.cysta):dist.radioulnár.kĺb
5p511	Lok.excízia chor.tk.penisu	5t309.8↔	O.ch.exstirpácia cysty(Baker.cysta):radiokarpál.kĺb

5t309.9↔	O.ch.exstirpácia cysty(Baker.cysta):ulnokarpálny kĺb	5t413.6↔	Artroskop.totál.synovektómia:dist.radioulnár.kĺb
5t309.e↔	O.ch.exstirpácia cysty(Baker.cysta):iliosakrálny kĺb	5t413.8↔	Artroskop.totál.synovektómia:radiokarpálny kĺb
5t309.f	Otv.ch.exstirp.cysty(Baker.cysta):symfýza	5t413.9↔	Artroskop.totál.synovektómia:ulnokarpálny kĺb
5t309.g↔	O.ch.exstirpácia cysty(Baker.cysta):bedr.kĺb	5t414.6↔	ASK el.-term.dene.syn.a tk.kĺb.púz:dist.radiouln.kĺb
5t309.h↔	O.ch.exstirpácia cysty(Baker.cysta):kolen.kĺb	5t414.8↔	ASK elektroterm.dener.syn.a tk.kĺb.púz:radiokar.kĺb
5t309.j↔	O.ch.exstirpácia cysty(Baker.cysta):prox.tibiofibulárny kĺb	5t414.9↔	ASK el.-termote.den.syn.a tk.kĺb.púz:ulnokarpál.kĺb
5t309.k↔	O.ch.exstirpácia cysty(Baker.cysta):členk.kĺb h.	5t41x.6↔	Iné ASK OP na synovii:dist.radioulnárny kĺb
5t309.m↔	O.ch.exstirpácia cysty(Baker.cysta):členk.kĺb d.	5t41x.8↔	Iné artrosk.OP na synovii:radiokarpálny kĺb
5t309.n↔	O.ch.exstirpácia cysty(Baker.cysta):tarzálné kĺby	5t41x.9↔	Iné artrosk.OP na synovii:ulnokarpálny kĺb
5t309.p↔	O.ch.exstirpácia cysty(Baker.cysta):tarzometatarz.kĺby	5t420.6↔	ASK excízia poškod.tk.kĺb.chrup:dist.radioulnár.kĺb
5t309.q↔	O.ch.exstirpácia cysty(Baker.cysta):metatarzofalang.kí.	5t420.8↔	ASK excízia poškod.tk.kĺb.chrup:radiokarpálny kĺb
5t309.r↔	O.ch.exstirpácia cysty(Baker.cysta):interfalang.kĺb n.	5t420.9↔	ASK excízia poškod.tk.kĺb.chrup:ulnokarpálny kĺb
5t309.x	O.ch.exstirpácia cysty(Baker.cysta):ostatné kĺby	5t429↔	ASK resekcia discus triangularis
5t30c.6↔	O.ch.odstr.častí a zvyškov väzov:dist.radioulnr.kĺb	5t42c.6↔	ASK vyhlad.chrupav[chondrop]:dist.radioulnár.kĺb
5t30c.8↔	O.ch.odstr.častí a zvyškov väzov:radiokarpálny kĺb	5t42c.8↔	ASK vyhlad.chrupav[chondrop]:radiokarpálny kĺb
5t30c.9↔	O.ch.odstr.častí a zvyškov väzov:ulnokarpálny kĺb	5t42c.9↔	ASK vyhladenie chrup[chondrop]:ulnokarpálny kĺb
5t30x.0↔	Iné otv.ch.revízie:humeroglenoidálny kĺb	5t42d.6↔	ASK subch.otvorenie kosti:dist.radiouln.kĺb
5t30x.1↔	Iné otv.ch.revízie:akromioklavikulárny kĺb	5t42d.8↔	ASK subchon.otv.kosti:radiokarp.kĺb
5t30x.2↔	Iné otv.ch.revízie:torakoskapulárny kĺb	5t42d.9↔	ASK subchondr.otv.kosti:ulnokarpál.kĺb
5t30x.3↔	Iné otv.ch.revízie:sternoklavikulárny kĺb	5t701.0↔	Incízie ohýbača zápastia
5t30x.4↔	Iné otv.ch.revízie:laktový kĺb	5t701.1↔	Incízie ohýbača prsta
5t30x.5↔	Iné otv.ch.revízie:prox.radioulnárny kĺb	5t701.2↔	Incízie ohýbača palca
5t30x.6↔	Iné otv.ch.revízie:dist.radioulnárny kĺb	5t701.3↔	Incízie vystierača zápastia
5t30x.8↔	Iné otv.ch.revízie:radiokarpálny kĺb	5t701.4↔	Incízie vystierača prsta
5t30x.9↔	Iné otv.ch.revízie:ulnokarpálny kĺb	5t701.5↔	Incízie vystierača palca
5t30x.e↔	Iné otv.ch.revízie:iliosakrálny kĺb	5t703.0↔	Debridement ohýbača zápastia
5t30x.f	Iné otv.ch.revízie:symfýza	5t703.1↔	Debridement ohýbača prsta
5t30x.g↔	Iné otv.ch.revízie:bedr.kĺb	5t703.2↔	Debridement ohýbača palca
5t30x.h↔	Iné otv.ch.revízie:kolen.kĺb	5t703.3↔	Debridement vystierača zápastia
5t30x.j↔	Iné otv.ch.revízie:prox.tibiofibulárny kĺb	5t703.4↔	Debridement vystierača prsta
5t30x.k↔	Iné otv.ch.revízie:členkový kĺb horný	5t703.5↔	Debridement vystierača palca
5t30x.m↔	Iné otv.ch.revízie:členkový kĺb dolný	5t703.6↔	Debridement šľachových pošiev zápastia
5t30x.n↔	Iné otv.ch.revízie:tarzálné kĺby	5t703.7↔	Debridement šľachových pošiev prsta
5t30x.p↔	Iné otv.ch.revízie:tarzometatarzálné kĺby	5t703.8↔	Debridement šľachových pošiev palca
5t30x.q↔	Iné otv.ch.revízie:metatarzofalang.kí.	5t703.9↔	Debridement šľachových pošiev dlane
5t30x.r↔	Iné otv.ch.revízie:interfalangeálny kĺb n.	5t704.0↔	Excízia ohýbača zápastia
5t30x.x	Iné otv.ch.revízie:ostatné kĺby	5t704.1↔	Excízia ohýbača prsta
5t310.6↔	O.ch.excízia chor.zmen.č.kĺb.chrup:dist.radiouln.kĺb	5t704.2↔	Excízia ohýbača palca
5t310.7↔	O.ch.excízia chor.zmen.č.kĺb.chrup:kĺby ruky b.n.	5t704.3↔	Excízia vystierača zápastia
5t310.8↔	O.ch.excízia chor.zmen.č.kĺb.chrup:radiokarpálny kĺb	5t704.4↔	Excízia vystierača prsta
5t310.9↔	O.ch.excízia chor.zmen.č.kĺb.chrup:ulnokarpálny kĺb	5t704.5↔	Excízia vystierača palca
5t318.7↔	O.ch.odobratie chrupavk.transplantátu:kĺby ruky b.n	5t705.3↔	Primárna sutúra vystierača zápastia
5t319↔	Otv.chirurg.resekcia discus triangularis	5t705.4↔	Primárna sutúra vystierača prsta
5t31c.6↔	O.ch.vyhľad.chrupav[chondroplast]:dist.radioulnár.kĺb	5t705.5↔	Primárna sutúra vystierača palca
5t31c.7↔	O.ch.vyhľad.chrupav[chondroplast]:kĺby ruky	5t707.0↔	Tenolýza ohýbača zápastia
5t31c.8↔	O.ch.vyhľad.chrupav[chondroplast]:radiokarpálny kĺb	5t707.1↔	Tenolýza ohýbača prsta
5t31c.9↔	O.ch.vyhľad.chrupav[chondroplast]:ulnokarpálny kĺb	5t707.2↔	Tenolýza ohýbača palca
5t31j.6↔	O.ch.impl.neindivid.metal.náhrady chrupav:d.radiouln.k	5t707.3↔	Tenolýza vystierača zápastia
5t31j.7↔	O.ch.impl.neindivid.metal.náhrady chrupav:kí.ruky	5t707.4↔	Tenolýza vystierača prsta
5t31j.8↔	O.ch.impl.neindivid.metal.náhrady chrupav:radiokar.k	5t707.5↔	Tenolýza vystierača palca
5t31j.9↔	O.ch.impl.neindivid.metal.náhrady chrupav:ulnokarp.k	5t708.0↔	Tenodéza ohýbača zápastia
5t31x.6↔	Iné otv.chir.OP na kĺbe a menisk:dist.radioulnár.kĺb	5t708.1↔	Tenodéza ohýbača prsta
5t31x.7↔	Iné otv.chir.OP na kĺbe a menisk:kĺby ruky b.n.	5t708.2↔	Tenodéza ohýbača palca
5t31x.8↔	Iné otv.chir.OP na kĺbe a menisk:radiokarpálny kĺb	5t708.3↔	Tenodéza vystierača zápastia
5t31x.9↔	Iné otv.chir.OP na kĺbe a menisk:ulnokarpálny kĺb	5t708.4↔	Tenodéza vystierača prsta
5t405.6↔	ASK odstr.periartikul.kalcifikátov:dist.radioulnár.kĺb	5t708.5↔	Tenodéza vystierača palca
5t405.8↔	ASK odstr.periartikul.kalcifikátov:radiokarpálny kĺb	5t70b.0↔	Skrátenie ohýbača zápastia
5t405.9↔	ASK odstr.periartikul.kalcifikátov:ulnokarpálny kĺb	5t70b.1↔	Skrátenie ohýbača prsta
5t407.6↔	Artroskop.vlož.liek.nosiča:dist.radioulnár.kĺb	5t70b.2↔	Skrátenie ohýbača palca
5t407.8↔	Artroskop.vlož.liek.nosiča:radiokarpálny kĺb	5t70b.3↔	Skrátenie vystierača zápastia
5t407.9↔	Artroskop.vlož.liek.nosiča:ulnokarpálny kĺb	5t70b.4↔	Skrátenie vystierača prsta
5t408.6↔	Artroskop.odstr.liek.nosiča:dist.radioulnár.kĺb	5t70b.5↔	Skrátenie vystierača palca
5t408.8↔	Artroskop.odstr.liek.nosiča:radiokarpálny kĺb	5t70d.0↔	Transplantácia ohýbača zápastia
5t408.9↔	Artroskop.odstr.liek.nosiča:ulnokarpálny kĺb	5t70d.1↔	Transplantácia ohýbača prsta
5t409.6↔	ASK resek.č.ligament,zbytkov ligament:dist.radioulná.kĺb	5t70d.2↔	Transplantácia ohýbača palca
5t409.8↔	ASK resek.č.ligament,zbytkov ligament:radiokarpálny kĺb	5t70d.3↔	Transplantácia vystierača zápastia
5t409.9↔	ASK resek.č.ligament,zbytkov ligament:ulnokarpálny kĺb	5t70d.4↔	Transplantácia vystierača prsta
5t412.6↔	Artroskop.parc.synovektómia:dist.radioulnár.kĺb	5t70d.5↔	Transplantácia vystierača palca
5t412.8↔	Artroskop.parc.synovektómia:radiokarpálny kĺb	5t70f.0↔	Výmena implantátu ohýbača zápastia
5t412.9↔	Artroskop.parc.synovektómia:ulnokarpálny kĺb	5t70f.1↔	Výmena implantátu ohýbača prsta

5t70f.2↔	Výmena implantátu ohýbača palca	5t714.3↔	Primárna sutúra väzov stredoručia
5t70f.3↔	Výmena implantátu vystierača zápastia	5t715.0↔	Sekundárna sutúra radiokarpálneho väzu
5t70f.4↔	Výmena implantátu vystierača prsta	5t715.1↔	Sekundárna sutúra retinaculum flexorum
5t70f.5↔	Výmena implantátu vystierača palca	5t715.2↔	Sekundárna sutúra ostatných väzov zápastia
5t70g.0↔	Odstr.dens epistrophei implantátu ohýbača zápastia	5t715.3↔	Sekundárna sutúra väzov stredoručia
5t70g.1↔	Odstránenie implantátu ohýbača prsta	5t716.0↔	Plast.rekonštr.radiokarpál.väzu s autológnym materiálom
5t70g.2↔	Odstránenie implantátu ohýbača palca	5t716.1↔	Plast.rekonštr.retinaculum flexorum s autológ.materiálom
5t70g.3↔	Odstránenie implantátu vystierača zápastia	5t716.2↔	Plast.rekonštr.ostatných väzov zápastia s autológ.mat.
5t70g.4↔	Odstránenie implantátu vystierača prsta	5t716.3↔	Plast.rekonštr.väzov stredoručia s autológnym materiálom
5t70g.5↔	Odstránenie implantátu vystierača palca	5t717.0↔	Plast.rekonštr.radiokarpál.váz:autológ.mat.a interlig.fix
5t70h.0↔	Plastika šľachy ohýbača zápastia	5t717.1↔	Plast.rek.retinacul.flex:autol.mat.a interlig.fix
5t70h.1↔	Plastika šľachy ohýbača prsta	5t717.2↔	Plast.rek.ost.väzy zápastia:autol.mat.a interlig.fix
5t70h.2↔	Plastika šľachy ohýbača palca	5t717.3↔	Plast.rek.väzy stredoručia:autol.mat.a interlig.fix
5t70h.3↔	Plastika šľachy vystierača zápastia	5t718.0↔	Plast.rek.radiokarp.väzu:autológ.mat.a transoseál.fix
5t70h.4↔	Plastika šľachy vystierača prsta	5t718.1↔	Plast.rek.retinacul.flexorum:autol.mat.a transos.fix
5t70h.5↔	Plastika šľachy vystierača palca	5t718.2↔	Plast.rek.ost.váz.zápastia:autol.mat.a transoseál.fix
5t70j.0↔	Spájanie šliach (previazanie) ohýbača zápastia	5t718.3↔	Plast.rek.väzy stredoručia:autol.mat.a transos.fixacioz
5t70j.1↔	Spájanie šliach (previazanie) ohýbača prsta	5t719.0↔	Odstr.transplantátu:radiokarpálny väz
5t70j.2↔	Spájanie šliach (previazanie) ohýbača palca	5t719.1↔	Odstr.transpl:retinaculum flexorum
5t70j.3↔	Spájanie šliach (previazanie) vystierača zápastia	5t719.2↔	Odstr.transpl:ostatné väzy zápastia
5t70j.4↔	Spájanie šliach (previazanie) vystierača prsta	5t719.3↔	Odstr.transplantátu:väzy stredoručia
5t70j.5↔	Spájanie šliach (previazanie) vystierača palca	5t719.4↔	Odstr.transpl:väzy metakarpofal.kĺbov prstov ruky
5t70k.0↔	Refixácia ohýbača zápastia ku kosti vrát.kovovej kotvy	5t719.5↔	Odstr.transpl:väzy metakarpofalangeál.kĺbu palca
5t70k.1↔	Refixácia ohýbača prsta ku kosti vrátane kovovej kotvy	5t719.6↔	Odstr.transpl:väzy interfalangeál.kĺbov prst.ruky
5t70k.2↔	Refixácia ohýbača palca ku kosti vrátane kovovej kotvy	5t719.7↔	Odstr.transpl:väzy interfalangeál.kĺbu palca
5t70k.3↔	Refixácia vystierača zápastia ku kosti vrát.kov.kotvy	5t71a.0↔	Refixácia radiokarpál.váz ku kosti
5t70k.4↔	Refixácia vystierača prsta ku kosti vrát.kov.kotvy	5t71a.1↔	Refixácia retinaculum flexorum ku kosti
5t70k.5↔	Refixácia vystierača palca ku kosti vrát.kov. kotvy	5t71a.2↔	Refix.ostat.väzov zápastia ku kosti
5t70l.0↔	Perkutánná tenotómia ohýbača zápastia	5t71a.3↔	Refixácia väz.stredoručia ku kosti
5t70l.3↔	Perkutánná tenotómia vystierača zápastia	5t720.1↔	Otvorená chirurgická fasciotómia jedného prsta
5t70m.0↔	Otvorená chirurgická tenotómia ohýbača zápastia	5t720.2↔	Otvorená chirurgická fasciotómia viac ako 1 prsta
5t70m.1↔	Otvorená chirurgická tenotómia ohýbača prsta	5t721.1↔	Perkutánná fasciotómia jedného prsta
5t70m.2↔	Otvorená chirurgická tenotómia ohýbača palca	5t721.2↔	Perkutánná fasciotómia viac ako jedného prsta
5t70m.3↔	Otvorená chirurgická tenotómia vystierača zápastia	5t722.0↔	Parciálna fasciektómia izolovaná na dlani
5t70m.4↔	Otvorená chirurgická tenotómia vystierača prsta	5t722.3↔	Parciálna fasciektómia 1 alebo 2 prstov
5t70m.5↔	Otvorená chirurgická tenotómia vystierača palca	5t723.0↔	Totálna fasciektómia izolovaná na dlani
5t70n.0↔	Tenotómia s obmedzeným prístupom ohýbača zápastia	5t723.4↔	Totálna fasciektómia 3 a viac prstov
5t70n.1↔	Tenotómia s obmedzeným prístupom ohýbača prsta	5t724.1↔	Fasciektómia jedného prsta s jednou neurolyzou
5t70n.2↔	Tenotómia s obmedzeným prístupom ohýbača palca	5t724.2↔	Fasciektómia viac prstov s jednou neurolyzou
5t70n.3↔	Tenotómia s obmedzeným prístupom vystierača zápastia	5t725.1↔	Fasciektómia jedného prsta s viacerými neurolyzami
5t70n.4↔	Tenotómia s obmedzeným prístupom vystierača prsta	5t725.2↔	Fasciektómia viac prstov s viacerými neurolyzami
5t70n.5↔	Tenotómia s obmedzeným prístupom vystierača palca	5t726.1↔	Fasciektómia 1 prsta s 1 neurolyzou a s 1 arteriolýzou
5t710.0↔	Inciezie radiokarpálneho väzu vrátane drenáže	5t726.2↔	Fasciektómia viac prstov s 1 neurolyzou a s 1 arteriolýzou
5t710.1↔	Inciezie retinaculum flexorum vrátane drenáže	5t727.1↔	Fasciektómia 1 prsta s viac.neurolyzami a viac.arteriolyzami
5t710.2↔	Inciezie ostatných väzov zápastia vrátane drenáže	5t727.2↔	Fasciekt.viac prstov s viac.neurolyzami a viac.arteriolyz.
5t710.3↔	Inciezie väzov stredoručia vrátane drenáže	5t728.1↔	Fasciektómia 1 prsta s artrolyz.(vr.neurolyzy a arteriolyzy)
5t710.4↔	Incíz.väzov metakarpofalang.kĺbov prstov ruky vrát.drenáže	5t728.2↔	Fasciekt.viac prstov s artrolyzou (vr.neurolyzy a arteriolyzy)
5t710.5↔	Inciezie väzov metakarpofalangeál.kĺbu palca vrát.drenáže	5t729.3↔	Parciálna dermofasciektómia
5t710.6↔	Incíz.väzov interfalangeál.kĺbov prstov ruky vrát.drenáže	5t729.4↔	Celková dermofasciektómia
5t710.7↔	Incíz.väzov interfalangeál.kĺbu palca vrát.drenáže	5t72a.3↔	Parciálna fasciolýza 1al.2 prstov inj.kolagen.clostr.histol.
5t711.0↔	Prerušenie radiokarpálneho väzu	5t72a.4↔	Celk.fasciolýza 3 a viac prst inj.kolagenázou clostr.histol.
5t711.10↔	Prerušenie väzu retinaculum flexorum	5t72x.1↔	Ostatné operácie na fasciách dlane a prstov, 1 prst
5t711.11↔	Prerušenie väzu retinac.flex.s epineurolyzou n. medianus	5t730↔	Incízia svalov ruky
5t711.2↔	Prerušenie ostatných väzov zápastia	5t731↔	Čiastočné prerušenie svalov ruky
5t711.3↔	Prerušenie väzov stredoručia	5t732↔	Totálne prerušenie svalov ruky
5t711.4↔	Prerušenie väzov metakarpofalangeál.kĺbov prstov ruky	5t735↔	Desinzercia svalu ruky
5t711.5↔	Prerušenie väzov metakarpofalangeálneho kĺbu palca	5t736↔	Sutúra svalu ruky
5t711.6↔	Prerušenie väzov interfalangeálnych kĺbov prstov ruky	5t737↔	Reinzercia svalu ruky
5t711.7↔	Prerušenie väzov interfalangeálneho kĺbu palca	5t738↔	Transpozícia svalu ruky
5t712.0↔	Parciálna excízia radiokarpálneho väzu	5t739↔	Transplantácia svalu ruky
5t712.1↔	Parciálna excízia retinaculum flexorum	5t73a↔	Predĺženie svalu ruky
5t712.2↔	Parciálna excízia ostatných väzov zápastia	5t73b↔	Skrátenie svalu ruky
5t712.3↔	Parciálna excízia väzov stredoručia	5t741.0↔	Exc.chor.tk.(vrát.kapsulektom):zápästie:1 zákrok
5t713.0↔	Totálna excízia radiokarpálneho väzu	5t741.1↔	Exc.chor.tk.(vrát.kapsulektom):zápästie:viac.zákr.
5t713.1↔	Totálna excízia retinaculum flexorum	5t741.2↔	Exc.chor.tk(vr.kapsulekt):karpometakarp.kĺb palca
5t713.2↔	Totálna excízia ostatných väzov zápastia	5t741.3↔	Exc.chor.tk(kapsulekt):metakarpofal.kĺb:1 zákrok
5t713.3↔	Totálna excízia väzov stredoručia	5t741.4↔	Exc.chor.tk(kapsulekt):metakarpof.k:viac.zákr.
5t714.0↔	Primárna sutúra radiokarpálneho väzu	5t741.5↔	Exc.chor.tk(kapsulekt):interfal.kĺb ruky:1 zákrok
5t714.1↔	Primárna sutúra retinaculum flexorum	5t741.6↔	Exc.chor.tk(kapsulekt):interfal.kĺby 1 prst ruky:viac.zákrakov
5t714.2↔	Primárna sutúra ostatných väzov zápastia	5t741.7↔	Exc.chor.tk(kapsulekt):interfal.kĺby viac.prst ruky:viac.zákr.

5t741.x↔	Exc.chor.tk.(vr.kapsulektomie):ost.kĺby ruky	5t800.7↔	Incízia svalu pozdĺžne v obl.stehna a kolena
5t743.0↔	Debridement zápästia:1zákrok	5t800.8↔	Incízia svalu pozdĺžne v obl.predkolenia
5t743.1↔	Debridement zápästia:viaceré zákroky	5t800.a↔	Incízia svalu pozdĺžne v obl.zadonožia a priehlavku
5t780.0↔	Distrakcia mäkkých častí presahujúce kĺb na ruke	5t800.b	Incízia svalu pozdĺžne v obl.stredonožia a prednožia
5t780.1↔	Distrakcia mäkkých častí presahujúce kĺb na nohe	5t800.x↔	Incízia svalu pozdĺžne:ostatné
5t782.0↔	Res.zužuj.prstenca s plast.rekonštr.pri vrod.anomál.ruky	5t801.0↔	Incízia svalu priečne v obl.hlavy a krku
5t782.1↔	Res.zužuj.prstenca s plast.rekonštr.pri vrod.anomál.nohy	5t801.1↔	Incízia svalu priečne v obl.ramena,axily
5t783.0↔	Redukcia mäkkých častí pri vrozených anomáliách ruky	5t801.2↔	Incízia svalu priečne v obl.ramena a lakťa
5t783.1↔	Redukcia mäkkých častí pri vrozených anomáliách nohy	5t801.3↔	Incízia svalu priečne v obl.predlaktia
5t784.01↔	Prehĺb.komisúry s miest.lalok.plastikou pri vrod.anomál.ruky	5t801.4↔	Incízia svalu priečne v obl.hrud.steny a chrbta
5t784.0x↔	Prehĺbenie komisúry pri vrozených anomáliách ruky,ostatné	5t801.5↔	Incízia svalu priečne v obl.bruš.steny
5t784.11↔	Prehĺb.komisúry s miest.lalok.plastikou pri vrod.anomál.nohy	5t801.6↔	Incízia svalu priečne v inguinál.genit.a gluteálna obl.
5t784.1x↔	Prehĺbenie komisúry pri vrozených anomáliách nohy,ostatné	5t801.7↔	Incízia svalu priečne v obl.stehna a kolena
5t785.03↔	Uvof.kož.kontrakt.pri vrod.anom.ruky,m.lal.pl.a vof.kož.tr.	5t801.8↔	Incízia svalu priečne v obl.predkolenia
5t785.0x↔	Uvof.kož.kontr.pri vrod.anom.ruky,Z-pl.,W-pl.,i.miest.lal.plast.	5t801.a↔	Incízia svalu priečne v obl.zadonožia a priehlavku
5t785.13↔	Uvof.kož.kontr.pri vrod.anom.nohy,miest.lal.pl.a vof.kož.trans	5t801.b↔	Incízia svalu priečne v obl.stredonožia a prednožia
5t785.1x↔	Uvof.kož.k.pri vrod.anom.nohy,Zplast,Wplast,i.miest.lal.pl.	5t801.x	Incízia svalu priečne:ostatné
5t786.01↔	Rozpojenie mäkkých častí pri vrod.anom.ruky,miest.lal.pl.	5t806.0↔	Otv.chirurgická incízia fascie v obl.hlavy a krku
5t786.03↔	Rozp.mäk.čas.pri vrod.anom.ruky,m.lal.pl.a vof.kož.tran.	5t806.1↔	Otv.chirurgická incízia fascie v obl.ramena,axily
5t786.0x↔	Rozpojenie mäkkých častí ruky pri vrod.anomáliách,ost.	5t806.2↔	Otv.chirurgická incízia fascie v obl.ramena,lakťa
5t786.11↔	Rozpojenie mäkkých častí nohy pri vrod.anom,miest.lal.pl.	5t806.3↔	Otv.chirurgická incízia fascie v obl.predlaktia
5t786.13↔	Rozpoj.mäkkých č.nohy pri vrod.an,miest.lal.pl.a vof.kož.tr.	5t806.4↔	Otv.chirurgická incízia fascie v obl.hrud.steny a chrbta
5t786.1x↔	Rozpojenie mäkkých častí nohy pri vrod.anomáliách,ost.	5t806.5↔	Otv.chirurgická incízia fascie v obl.bruš.steny
5t787.01↔	Rozpojenie parc.syndaktýlie pri vrod.anom.ruky,m.lal.pl.	5t806.6↔	Otv.chirurgická incízia fascie v inguin.genit.a glut.obl.
5t787.03↔	Rozp.parc.synd.pri vrod.anom.ruky,m.lal.pl.a vof.k.tr.	5t806.7↔	Otv.chirurgická incízia fascie v obl.stehna a kolena
5t787.0x↔	Rozpojenie parc.syndaktýlie pri vrod.anom.ruky:ost.	5t806.8↔	Otv.chirurgická incízia fascie v obl.predkolenia
5t787.11↔	Rozpoj.parc.syndaktýlie pri vrod.anom.nohy,miest.lal.pl.	5t806.a↔	Otv.chirurgická incízia fascie v obl.zadonožia a priehlavku
5t787.13↔	Rozp.parc.synd.pri vrod.anom.nohy,miest.lal.pl.a vof.kož.tr.	5t806.b↔	Otv.chirurgická incízia fascie v obl.stredonožia a prednožia
5t787.1x↔	Rozpojenie parc.syndaktýlie pri vrod.anom.nohy,ost.	5t806.x	Otv.chirurgická incízia fascie:ostatné
5t788.01↔	Rozpoj.komplet.syndakt.pri vrod.anom.ruky,miest.lal.pl.	5t807.0↔	Perkutánná incízia fascie v obl.hlavy a krku
5t788.03↔	Rozpoj.kompl.synd.pri vrod.anom.ruky,m.lal.pl.a vof.kož.tr.	5t807.1↔	Perkutánná incízia fascie v obl.ramena,axily
5t788.04↔	Rozp.kompl.synd.pri vrod.anom.ruky s rekon.kolater.väzov	5t807.2↔	Perkutánná incízia fascie v obl.ramena,lakťa
5t788.0x↔	Rozpojenie kompletnej syndaktýlie pri vrod.anom.ruky:ost.	5t807.3↔	Perkutánná incízia fascie v obl.predlaktia
5t788.11↔	Rozpoj.kompl.synd.pri vrod.anom.nohy,miest.lal.pl.	5t807.4↔	Perkutánná incízia fascie v obl.hrud.steny a chrbta
5t788.13↔	Rozp.komp.synd.pri vrod.anom.nohy,miest.lal.pl.a vof.k.tr.	5t807.5↔	Perkutánná incízia fascie v obl.bruš.steny
5t788.14↔	Rozp.komp.synd.pri vrod.anom.nohy s rekonšt.kolat.väzov	5t807.6↔	Perkutánná incízia fascie v inguinál.genit.a gluteál.obl.
5t788.1x↔	Rozpojenie kompletnej syndaktýlie pri vrod.anom.nohy,ost.	5t807.7↔	Perkutánná incízia fascie v obl.stehna a kolena
5t789.01↔	Redukcia dupl.falangu pri vrod.anom.ruky,1 falang	5t807.8↔	Perkutánná incízia fascie v obl.predkolenia
5t789.02↔	Reduk.dupl.fal.pri vrod.anom.ruky:1falang s rekonštr.kĺbu	5t807.9↔	Perkutánná incízia fascie v obl.nohy
5t789.03↔	Redukcia dupl.falangu pri vrod.anom.ruky,viac falangov	5t807.x	Perkutánná incízia fascie:ostatné
5t789.04↔	Reduk.dupl.fal.pri vrod.anom.ruky:viac fal.s rekon.kĺbov	5t808.0↔	Odstr.cudz.tel.zo svalu v obl.hlavy a krku
5t789.05↔	Reduk.dupl.fal.pri vrod.anom.ruky:viac falanga a metakarp	5t808.1↔	Odstr.cudz.tel.zo svalu v obl.rameno,axila
5t789.06↔	Red.dupl.fal.pri vrod.anom.ruky:viac fal.a MTC s rekonštr.kĺb	5t808.2↔	Odstr.cudz.tel.zo svalu v obl.ramena a lakťa
5t789.11↔	Redukcia dupl.falangu pri vrod.anom.nohy:1 falang	5t808.3↔	Odstr.cudz.tel.zo svalu v obl.predlaktia
5t789.12↔	Red.dupl.fal.pri vrod.anom.nohy:1 falang,s rekon.kĺbu	5t808.4↔	Odstr.cudz.tel.zo svalu v obl.hrud.steny a chrbta
5t789.13↔	Redukcia dupl.falangu pri vrod.anom.nohy:viac falangov	5t808.5↔	Odstr.cudz.tel.zo svalu v obl.bruš.steny
5t789.14↔	Red.dupl.fal.pri vrod.anom.nohy:viac fal.s rekon.kĺbov	5t808.6↔	Odstr.cudz.tel.zo svalu v inguinál.genit.a gluteál.obl.
5t789.15↔	Red.dupl.fal.pri vrod.anom.nohy:viac fal.a metakarp	5t808.7↔	Odstr.cudz.tel.zo svalu v obl.stehna a kolena
5t789.16↔	Red.dupl.fal.pri vrod.anom.nohy:viac fal.a metak.,s r.k.	5t808.8↔	Odstr.cudz.tel.zo svalu v obl.predkolenia
5t78a.0↔	Osteodistrakcia postihnúťého segmentu pri vrod.anom.ruky	5t808.9↔	Odstr.cudz.tel.zo svalu v obl.nohy
5t78a.1↔	Osteodistrakcia postihnúťého segmentu pri vrod.anom.nohy	5t808.x	Odstr.cudz.tel.zo svalu:ostatné
5t78b.00↔	Osteotómia postih.segmentu s osteosynt.pri VVCH ruky	5t809.0↔	Odstr.cudz.tel.zo šľachy v obl.hlavy a krku
5t78b.01↔	Osteotóm.postih.sgm.s autol.kost.št.s osteosy.pri VVCH ruky	5t809.1↔	Odstr.cudz.tel.zo šľachy v obl.ramena,axily
5t78b.10↔	Osteotómia postih.segm.s osteosynt.pri vrod.anom.nohy	5t809.2↔	Odstr.cudz.tel.zo šľachy v obl.ramena,lakťa
5t78b.11↔	Osteotóm.postih.sgm.s autol.kost.štep.s osteos.VVCH nohy	5t809.3↔	Odstr.cudz.tel.zo šľachy v obl.predlaktia
5t78c.0↔	Rekonš.absend./hypopl.segm.s mikrovas.vof.lal.pri VVCH ruky	5t809.4↔	Odstr.cudz.tel.zo šľachy v obl.hrud.steny a chrbta
5t78c.1↔	Rekonšt.abs./hyp.seg.s mikr.vof.lal.pri vrod.anom.nohy	5t809.5↔	Odstr.cudz.tel.zo šľachy v obl.bruš.steny
5t78x.0↔	Iné operácie pri vrozených anomáliách ruky, ostatné	5t809.6↔	Odstr.cudz.tel.zo šľachy v inguinál.genit.a gluteál.obl.
5t78x.1↔	Iné operácie pri vrozených anomáliách nohy, ostatné	5t809.7↔	Odstr.cudz.tel.zo šľachy v obl.stehna a kolena
5t790↔	Excízia gangliómu na ruke	5t809.8↔	Odstr.cudz.tel.zo šľachy v obl.predkolenia
5t792↔	Radikálna excízia chorobne poškodeného tkaniva na ruke,iné	5t809.9↔	Odstr.cudz.tel.zo šľachy v obl.nohy
5t793↔	Radik.excízia ch.tk.na ruke s špec.prepar.ciev a nervov	5t809.x	Odstr.cudz.tel.zo šľachy:ostatné
5t794↔	Rad.excízia ch.tk.na ruke s rozš.preparáciou	5t80a.0↔	Odstr.cudz.tel.z fascie v obl.hlavy a krku
5t800.0↔	Incízia svalu pozdĺžne v obl.hlavy a krku	5t80a.1↔	Odstr.cudz.tel.z fascie v obl.ramena,axily
5t800.1↔	Incízia svalu pozdĺžne v obl.ramena, axily	5t80a.2↔	Odstr.cudz.tel.z fascie v obl.ramena a lakťa
5t800.2↔	Incízia svalu pozdĺžne v obl.ramena a lakťa	5t80a.3↔	Odstr.cudz.tel.z fascie v obl.predlaktia
5t800.3↔	Incízia svalu pozdĺžne v obl.predlaktia	5t80a.4↔	Odstr.cudz.tel.z fascie v obl.hrud.steny a chrbta
5t800.4↔	Incízia svalu pozdĺžne v obl.hrud.steny a chrbta	5t80a.5↔	Odstr.cudz.tel.z fascie v obl.bruš.steny
5t800.5↔	Incízia svalu pozdĺžne v obl.bruš.steny	5t80a.6↔	Odstr.cudz.tel.z fascie v inguinál.genit.a gluteál.obl.
5t800.6↔	Incízia svalu pozdĺžne v inguin.genitál.a gluteál.obl.	5t80a.7↔	Odstr.cudz.tel.z fascie v obl.stehna a kolena

5t80a.8↔	Odstr.cudz.tel.z fascie v obl.predkolenia	5t816.1↔	Otv.chir.totál.fasciotómia priečna:rameno,axila
5t80a.9↔	Odstr.cudz.tel.z fascie v obl.nohy	5t816.2↔	Otv.chir.totál.fasciotómia priečna:rameno,lakeť
5t80a.x	Odstr.cudz.tel.z fascie:ostatné	5t816.3↔	Otv.chir.totál.fasciotómia priečna:predlaktie
5t80b.0↔	Debridement svalu v obl.hlavy a krku	5t816.4↔	Otv.chir.totál.fasciotómia priečna:hруд.stena,chrbát
5t80b.1↔	Debridement svalu v obl.ramena,axily	5t816.5↔	Otv.chir.totál.fasciotómia priečna:bruš.stena
5t80b.2↔	Debridement svalu v obl.ramena a lakt'a	5t816.6↔	Otv.chir.totál.fasciotómia priečna:inguin.genit.glut.obl
5t80b.3↔	Debridement svalu v obl.predlaktia	5t816.7↔	Otv.chir.totál.fasciotómia priečna:stehno,koleno
5t80b.4↔	Debridement svalu v obl.hrud.steny a chrbta	5t816.8↔	Otv.chir.totál.fasciotómia priečna:predkolenie
5t80b.5↔	Debridement svalu v obl.bruš.steny	5t816.9↔	Otv.chir.totál.fasciotómia priečna:noha
5t80b.6↔	Debridement svalu v inguinál.,genit.a gluteál.obl.	5t816.x	Otv.chir.totál.fasciotómia priečna:ostat.
5t80b.7↔	Debridement svalu v obl.stehna a kolena	5t817.0↔	Perkután.fasciotómia priečna:hlava,krk
5t80b.8↔	Debridement svalu v obl.predkolenia	5t817.1↔	Perkután.fasciotómia priečna:rameno,axila
5t80b.9↔	Debridement svalu v obl.nohy	5t817.2↔	Perkután.fasciotómia priečna:rameno,lakeť
5t80b.x	Debridement svalu:ostatné	5t817.3↔	Perkután.fasciotómia priečna:predlaktie
5t80c.0↔	Debridement šľachy v obl.hlavy a krku	5t817.4↔	Perkután.fasciotómia priečna:hруд.stena,chrbát
5t80c.1↔	Debridement šľachy v obl.ramena,axily	5t817.5↔	Perkután.fasciotómia priečna:bruš.stena
5t80c.2↔	Debridement šľachy v obl.ramena a lakt'a	5t817.6↔	Perkután.fasciotómia priečna:inguin.genit.glut.obl
5t80c.3↔	Debridement šľachy v obl.predlaktia	5t817.7↔	Perkután.fasciotómia priečna:stehno,koleno
5t80c.4↔	Debridement šľachy v obl.hrud.steny a chrbta	5t817.8↔	Perkután.fasciotómia priečna:predkolenie
5t80c.5↔	Debridement šľachy v obl.bruš.steny	5t817.9↔	Perkután.fasciotómia priečna:noha
5t80c.6↔	Debridement šľachy v inguinál.,genit.a gluteál.obl.	5t817.x	Perkután.fasciotómia priečna:ostatné
5t80c.7↔	Debridement šľachy v obl.stehna a kolena	5t818.0↔	Otv.chir.parcíál.fasciotómia pozdĺž,1 segm:hlava,krk
5t80c.8↔	Debridement šľachy v obl.predkolenia	5t818.1↔	Otv.chir.parcíál.fasciotómia pozdĺž,1 segm:rameno,axila
5t80c.9↔	Debridement šľachy v obl.nohy	5t818.2↔	Otv.chir.parcíál.fasciotómia pozdĺž,1 segm:ram,lakeť
5t80c.x	Debridement šľachy:ostatné	5t818.3↔	Otv.chir.parcíál.fasciotómia pozdĺž,1 segm:predlak
5t80d.0↔	Debridement fascie v obl.hlavy a krku	5t818.4↔	Otv.chir.parcíál.fasciotómia pozdĺž,1 segm:hруд.st,chrb
5t80d.1↔	Debridement fascie v obl.ramena,axily	5t818.5↔	Otv.chir.parcíál.fasciotómia pozdĺž,1 segm:bruš.st
5t80d.2↔	Debridement fascie v obl.ramena a lakt'a	5t818.6↔	Otv.chir.parcíál.fasciotómia pozdĺž,1 segm:ing.gen,glut.ob
5t80d.3↔	Debridement fascie v obl.predlaktia	5t818.7↔	POtv.chir.parcíál.fasciotómia pozdĺž,1 segm:stehno,koleno
5t80d.4↔	Debridement fascie v obl.hrud.steny a chrbta	5t818.8↔	Otv.chir.parcíál.fasciotómia pozdĺž,1 segm:predkol
5t80d.5↔	Debridement fascie v obl.bruš.steny	5t818.9↔	Otv.chir.parcíál.fasciotómia pozdĺž,1 segm:noha
5t80d.6↔	Debridement fascie v inguinál.,genit.a gluteál.obl.	5t818.x	Otv.chir.parcíál.fasciotómia pozdĺž,1 segm:ostat
5t80d.7↔	Debridement fascie v obl.stehna a kolena	5t819.0↔	Otv.ch.totál.fasciotómia pozdĺž,1 segm:hlava,krk
5t80d.8↔	Debridement fascie v obl.predkolenia	5t819.1↔	Otv.ch.totál.fasciotómia pozdĺž,1 segm:rameno,axila
5t80d.9↔	Debridement fascie v obl.nohy	5t819.2↔	Otv.ch.totál.fasciotómia pozdĺž,1 segm:rameno,lakeť
5t80d.x	Debridement fascie:ostatné	5t819.3↔	Otv.ch.totál.fasciotómia pozdĺž,1 segm:predlakt
5t80x.0↔	Ost.incie sv./šľachy/fascie:hlava a krk	5t819.4↔	Otv.ch.totál.fasciotómia pozdĺž,1 segm:hруд.st,chrb
5t80x.1↔	Ost.incie sv./šľachy/fascie:ramenný kĺb,axila	5t819.5↔	Otv.ch.totál.fasciotómia pozdĺž,1 segm:bruš.st
5t80x.2↔	Ost.incie sv./šľachy/fascie:rameno a lakeť	5t819.6↔	Otv.ch.totál.fasciotómia pozdĺž,1 segm:inguin.gen,glut.ob
5t80x.3↔	Ost.incie svalu/šľachy/fascie:predlaktie	5t819.7↔	Otv.ch.totál.fasciotómia pozdĺž,1 segm:steh,koleno
5t80x.4↔	Ost.incie sv./šľachy/fascie:hрудná stena a chrbát	5t819.8↔	Otv.ch.totál.fasciotómia pozdĺž,1 segm:predkol
5t80x.5	Ost.incie sv./šľachy/fascie:brušná stena	5t819.9↔	Otv.ch.totál.fasciotómia pozdĺž,1 segm:noha
5t80x.6↔	Ost.incie sv./šľachy/fascie:inguinál,genit.a glut.obl.	5t819.x	Otv.chirurg.totálna fasciotómia pozdĺž,1 segm:ostat
5t80x.7↔	Ost.incie sv./šľachy/fascie:stehno a koleno	5t81a.0↔	Perkut.fasciotómia pozdĺž.v obl.hlavy,krku
5t80x.8↔	Ost.incie sv./šľachy/fascie:predkolenie	5t81a.1↔	Perkut.fasciotómia pozdĺž.v obl.ramena,axily
5t80x.9↔	Ost.incie sv./šľachy/fascie:noha	5t81a.2↔	Perkut.fasciotómia pozdĺž.v obl.ramena,lakeť
5t80x.x	Ost.incie sv./šľachy/fascie:ostatné	5t81a.3↔	Perkut.fasciotómia pozdĺž.v obl.predlaktia
5t810.0↔	Preťatie svalu v obl.hlavy a krku	5t81a.4↔	Perkut.fasciotómia pozdĺž.v obl.hrud.steny,chrbta
5t810.1↔	Preťatie svalu v obl.ramena,axily	5t81a.5↔	Perkut.fasciotómia pozdĺž.v obl.bruš.steny
5t810.2↔	Preťatie svalu v obl.ramena a lakt'a	5t81a.6↔	Perkut.fasciotómia pozdĺž.v inguin.genit.glut.obl.
5t810.3↔	Preťatie svalu v obl.predlaktia	5t81a.7↔	Perkut.fasciotómia pozdĺž.v obl.stehna,kolena
5t810.4↔	Preťatie svalu v obl.hrud.steny a chrbta	5t81a.8↔	Perkut.fasciotómia pozdĺž.v obl.predkolenia
5t810.5↔	Preťatie svalu v obl.bruš.steny	5t81a.9↔	Perkut.fasciotómia pozdĺž.v obl.nohy
5t810.6↔	Preťatie svalu v inguin.,genit.,glut.obl.	5t81a.x	Perkut.fasciotómia pozdĺž:ostat.
5t810.7↔	Preťatie svalu v obl.stehna a kolena	5t81b.0↔	Otv.ch.parcíál.fasciotómia,viac.segm:hlava,krk
5t810.8↔	Preťatie svalu v obl.predkolenia	5t81b.1↔	Otv.ch.parcíál.fasciotómia,viac.segm:rameno,axila
5t810.9↔	Preťatie svalu v obl.nohy	5t81b.2↔	Otv.ch.parcíál.fasciotómia,viac.segm:rameno,lakeť
5t810.x	Preťatie svalu:ostatné	5t81b.3↔	Otv.ch.parcíál.fasciotómia,viac.segm:predlaktie
5t815.0↔	Otv.chir.parc.fasciotómia priečna:hlava,krk	5t81b.4↔	Otv.ch.parcíál.fasciotómia,viac.segm:hруд.st,chrbát
5t815.1↔	Otv.chir.parc.fasciotómia priečna:rameno,axila	5t81b.5↔	Otv.ch.parcíál.fasciotómia,viac.segm:bruš.stena
5t815.2↔	Otv.chir.parc.fasciotómia priečna:rameno,lakeť	5t81b.6↔	Otv.ch.parcíál.fasciotómia,viac.segm:inguin.gen,glut.obl
5t815.3↔	Otv.chir.parc.fasciotómia priečna:predlaktie	5t81b.7↔	Otv.ch.parcíál.fasciotómia,viac.segm:steh,koleno
5t815.4↔	Otv.chir.parc.fasciotómia priečna:hруд.stena,chrbát	5t81b.8↔	Otv.ch.parcíál.fasciotómia,viac.segm:predkolenie
5t815.5↔	Otv.chir.parc.fasciotómia priečna:bruš.stena	5t81b.9↔	Otv.ch.parcíál.fasciotómia,viac.segm:noha
5t815.6↔	Otv.chir.parc.fasciotómia priečna:inguin.genit.glut.obl.	5t81b.x	Otv.chirurg.parcíálna fasciotómia,viac.segm:ostatné
5t815.7↔	Otv.chir.parc.fasciotómia priečna:stehno,koleno	5t81c.0↔	Otv.ch.totál.fasciotómia,viac.segm:hlava,krk
5t815.8↔	Otv.chir.parc.fasciotómia priečna:predkolenie	5t81c.1↔	Otv.ch.totál.fasciotómia,viac.segm:rameno,axila
5t815.9↔	Otv.chir.parc.fasciotómia priečna:noha	5t81c.2↔	Otv.ch.totál.fasciotómia,viac.segm:rameno,lakeť
5t815.x	Otv.chir.parc.fasciotómia priečna:ostatné	5t81c.3↔	Otv.ch.totál.fasciotómia,viac.segm:predlaktie
5t816.0↔	Otv.chir.totál.fasciotómia priečna:hlava,krk	5t81c.4↔	Otv.ch.totál.fasciotómia,viac.segm:hруд.st,chrbát

5t81c.5↔	Otv.ch.totál.fasciotómia,viac.segm:bruš.stena	5t828.9↔	Excizia na šľachách a svaloch,epifasciál:noha
5t81c.6↔	Otv.ch.totál.fasciotómia,viac.segm:inguin.gen.glut.obl	5t828.x	Excizia na šľachách a svaloch,epifasciál:ostatné
5t81c.7↔	Otv.ch.totál.fasciotómia,viac.segm:stehno,koleno	5t829.0↔	Excizia na šľach.a svaloch,subfasciál:hlava,krk
5t81c.8↔	Otv.ch.totál.fasciotómia,viac.segm:predkolenie	5t829.1↔	Excizia na šľach.a svaloch,subfasciál:ramen.kĺb,xila
5t81c.9↔	Otv.ch.totál.fasciotómia,viac.segm:noha	5t829.2↔	Excizia na šľach.a svaloch,subfasciál:rameno,lakeť
5t81c.x	Otv.ch.totál.fasciotómia,viac.segm:ostatné	5t829.3↔	Excizia na šľach.a svaloch,subfasciál:predlaktie
5t81d.0↔	Dezinzercia svalu,šľachy:hlava a krk	5t829.4↔	Excizia na šľach.a svaloch,subfasciál:hrud.st,chrbát
5t81d.1↔	Dezinzercia svalu,šľachy:rameneno a axila	5t829.5↔	Excizia na šľach.a svaloch,subfasciál:bruš.st
5t81d.2↔	Dezinzercia svalu,šľachy:rameno a lakeť	5t829.6↔	Excizia na šľach.a svaloch,subfasciál:inguin,genit,glut.obl
5t81d.3↔	Dezinzercia svalu,šľachy:predlaktie	5t829.7↔	Excizia na šľach.a svaloch,subfasciál:stehno,koleno
5t81d.4↔	Dezinzercia svalu,šľachy:hrud.st,chrbát	5t829.8↔	Excizia na šľach.a svaloch,subfasciál:predkolenie
5t81d.5↔	Dezinzercia svalu,šľachy:bruš.stena	5t829.9↔	Excizia na šľach.a svaloch,subfasciál:noha
5t81d.6↔	Dezinzercia svalu,šľachy:inguinínal,genit.a glut.obl.	5t829.x	Excizia na šľach.a svaloch,subfasciál:ostatné
5t81d.7↔	Dezinzercia svalu,šľachy:stehno a koleno	5t82b.0↔	Res.kompart.sv,šf,f.b.špec.ciev,nerv.prep:hlava,krk
5t81d.8↔	Dezinzercia svalu,šľachy:predkolenie	5t82b.1↔	Res.kompart.sv,šf,f.b.špec.ciev,nerv.prep:rameno,axila
5t81d.9↔	Dezinzercia svalu,šľachy:noha	5t82b.2↔	Res.kompart.sv,šf,f.b.špec.ciev,nerv.prep:rameno,lakeť
5t81d.x	Dezinzercia svalu,šľachy:ostatné	5t82b.3↔	Res.kompart.sv,šf,f.b.špec.ciev,nerv.prep:predlaktie
5t824.0↔	Parciál.excizia svalu,epifasciál:hlava,krk	5t82b.4↔	Res.kompart.sv,šf,f.b.špec.ciev,nerv.prep:hrud.st,chrb
5t824.1↔	Parciál.excizia svalu,epifasciál:rameno,axila	5t82b.5↔	Res.kompart.sv,šf,f.b.špec.ciev,nerv.prep:bruš.st
5t824.2↔	Parciál.excizia svalu,epifasciál:rameno,lakeť	5t82b.6↔	Res.kompart.sv,šf,f.b.špec.ciev,nerv.prep:inguin,genit,glut.ob
5t824.3↔	Parciál.excizia svalu,epifasciál:predlaktie	5t82b.7↔	Res.kompart.sv,šf,f.b.špec.ciev,nerv.prep:steh,koleno
5t824.4↔	Parciál.excizia svalu,epifasciál:hrud.st,chrbát	5t82b.8↔	Res.kompart.sv,šf,f.b.špec.ciev,nerv.prep:predkol
5t824.5↔	Parciál.excizia svalu,epifasciál:bruš.stena	5t82b.9↔	Res.kompart.sv,šf,f.b.špeciál.ciev,nerv.preparácie:noha
5t824.6↔	Parciál.excizia svalu,epifasciál:inguin,genit,glut.obl	5t82b.x	Resek.kompartm.sv,šf,fascie bez špec.ciev,nerv.prep:ost.
5t824.7↔	Parciál.excizia svalu,epifasciál:stehno,koleno	5t82c.0↔	Res.kompart.sv,šf,f.so špec.ciev,nerv.prep:hlava,krk
5t824.8↔	Parciál.excizia svalu,epifasciál:predkolenie	5t82c.1↔	Res.kompart.sv,šf,f.so špec.ciev,nerv.prep:rameno,axila
5t824.9↔	Parciál.excizia svalu,epifasciál:noha	5t82c.2↔	Res.kompart.sv,šf,f.so špec.ciev,nerv.prep:rameno,lakeť
5t824.x	Parciálna excizia svalu,epifasciálne:ostat.	5t82c.3↔	Res.kompart.sv,šf,f.so špec.ciev,nerv.prep:predlaktie
5t825.0↔	Totál excizia svalu,epifasciál:hlava,krk	5t82c.4↔	Res.kompart.sv,šf,f.so špec.ciev,nerv.prep:hrud.st,chrbát
5t825.1↔	Totál excizia svalu,epifasciál:rameneno,axila	5t82c.5↔	Res.kompart.sv,šf,f.so špec.ciev,nerv.prep:bruš.stena
5t825.2↔	Totál excizia svalu,epifasciál:rameno,lakeť	5t82c.6↔	Res.kompart.sv,šf,f.so špec.ciev,nerv.prep:ing.gen,glut.ob
5t825.3↔	Totál excizia svalu,epifasciál:predlaktie	5t82c.7↔	Res.kompart.sv,šf,f.so špec.ciev,nerv.prep:stehno,koleno
5t825.4↔	Totál excizia svalu,epifasciál:hrud.st,chrbát	5t82c.8↔	Res.kompart.sv,šf,f.so špec.ciev,nerv.prep:predkolenie
5t825.5↔	Totál excizia svalu,epifasciál:bruš.stena	5t82c.9↔	Res.kompart.sv,šf,f.so špec.ciev,nerv.prep:noha
5t825.6↔	Totál excizia svalu,epifasciál:inguin,genit,glut.ob	5t82c.x	Resek.kompart.sv,šf,fascie so špeciál.ciev,nerv.prep:ost.
5t825.7↔	Totál excizia svalu,epifasciál:stehno,koleno	5t82d.0↔	Res.kompart.sv,šf,f.s rozšir.prep:hlava,krk
5t825.8↔	Totál excizia svalu,epifasciál:predkolenie	5t82d.1↔	Res.kompart.sv,šf,f.s rozšir.prep:ramen.kĺb,xila
5t825.9↔	Totál excizia svalu,epifasciál:noha	5t82d.2↔	Res.kompart.sv,šf,f.s rozšir.prep:rameno,lakeť
5t825.x	Totál excizia svalu,epifasciálne:ostat.	5t82d.3↔	Resek.kompart.sv,šf,f.s rozšir.prep:predlaktie
5t826.0↔	Parciál.excizia svalu,subfasciál:hlava,krk	5t82d.4↔	Res.kompart.sv,šf,f.s rozšir.prep:hrud.st,chrbát
5t826.1↔	Parciál.excizia svalu,subfasciál:rameno,axila	5t82d.5↔	Res.kompart.sv,šf,f.s rozšir.prep:bruš.stena
5t826.2↔	Parciál.excizia svalu,subfasciál:rameno,lakeť	5t82d.6↔	Res.kompart.sv,šf,f.s rozšir.prep:inguin,genit,glut.obl
5t826.3↔	Parciál.excizia svalu,subfasciál:predlaktie	5t82d.7↔	Res.kompart.sv,šf,f.s rozšir.prep:stehno,koleno
5t826.4↔	Parciál.excizia svalu,subfasciál:hrud.st,chrbát	5t82d.8↔	Res.kompart.sv,šf,f.s rozšir.prep:predkolenie
5t826.5↔	Parciál.excizia svalu,subfasciál:bruš.stena	5t82d.9↔	Res.kompart.sv,šf,f.s rozšir.prep:noha
5t826.6↔	Parciál.excizia svalu,subfasciál:inguin,genit,glut.ob	5t82d.x	Resek.kompartm.sv,šf,fascie s rozšírenou preparáciou:ost.
5t826.7↔	Parciál.excizia svalu,subfasciál:stehno,koleno	5t831.0↔	Sutúra svalov v obl.hlavy,krku
5t826.8↔	Parciál.excizia svalu,subfasciál:predkolenie	5t831.1↔	Sutúra svalov v obl.ramena,axily
5t826.9↔	Parciál.excizia svalu,subfasciál:noha	5t831.2↔	Sutúra svalov v obl.ramena,lakt'a
5t826.x	Parciál.excizia svalu,subfasciálne:ostat.	5t831.3↔	Sutúra svalov v obl.predlaktia
5t827.0↔	Totál.excizia svalu,subfasciál:hlava,krk	5t831.4↔	Sutúra svalov v obl.hrud.steny,chrbta
5t827.1↔	Totál.excizia svalu,subfasciál:rameno,axila	5t831.5↔	Sutúra svalov v obl.bruš.steny
5t827.2↔	Totál.excizia svalu,subfasciál:rameno a lakeť	5t831.6↔	Sutúra svalov v inguin,genit.a gluteál.obl.
5t827.3↔	Totál.excizia svalu,subfasciál:predlaktie	5t831.7↔	Sutúra svalov v obl.stehna,kolena
5t827.4↔	Totál.excizia svalu,subfasciál:hrud.st,chrbát	5t831.8↔	Sutúra svalov v obl.predkolenia
5t827.5↔	Totál.excizia svalu,subfasciál:bruš.stena	5t831.9↔	Sutúra svalov v obl.nohy
5t827.6↔	Totál.excizia svalu,subfasciál:inguin,genit,glut.ob	5t831.x	Sutúra svalov:ostatné
5t827.7↔	Totál.excizia svalu,subfasciál:stehno,koleno	5t833.0↔	Skrátenie a sutúra svalov v obl.hlavy,krku
5t827.8↔	Totál.excizia svalu,subfasciál:predkolenie	5t833.1↔	Skrátenie a sutúra svalov v obl.ramena,axily
5t827.9↔	Totál.excizia svalu,subfasciál:noha	5t833.2↔	Skrátenie a sutúra svalov v obl.ramena,lakt'a
5t827.x	Totál.excizia svalu,subfasciál:ostat.	5t833.3↔	Skrátenie a sutúra svalov v obl.predlaktia
5t828.0↔	Excizia na šľachách a svaloch,epifasciál:hlava,krk	5t833.4↔	Skrátenie a sutúra svalov v obl.hrud.steny,chrbta
5t828.1↔	Excizia na šľachách a svaloch,epifasciál:rameno,axila	5t833.5↔	Skrátenie a sutúra svalov v obl.bruš.steny
5t828.2↔	Excizia na šľachách a svaloch,epifasciál:rameno,lakeť	5t833.6↔	Skrátenie a sutúra svalov v inguin,genit.a glut.obl.
5t828.3↔	Excizia na šľachách a svaloch,epifasciál:predlaktie	5t833.7↔	Skrátenie a sutúra svalov v obl.stehna a kolena
5t828.4↔	Excizia na šľachách a svaloch,epifasciál:hrud.st,chrbát	5t833.8↔	Skrátenie a sutúra svalov v obl.predkolenia
5t828.5↔	Excizia na šľachách a svaloch,epifasciál:bruš.st	5t833.9↔	Skrátenie a sutúra svalov v obl.nohy
5t828.6↔	Excizia na šľachách a svaloch,epifasciál:inguin,genit,glut.obl	5t833.x	Skrátenie a sutúra svalov:ostatné
5t828.7↔	Excizia na šľachách a svaloch,epifasciál:stehno,koleno	5t834.0↔	Plastika svalov v obl.hlavy,krku
5t828.8↔	Excizia na šľachách a svaloch,epifasciál:predkolenie	5t834.1↔	Plastika svalov v obl.ramena,axily

5t834.2↔	Plastika svalov v obl.ramena,lakťa	5t857.0↔	Primárna tenodéza 1 šľachy:hlava,krk
5t834.3↔	Plastika svalov v obl.predlaktia	5t857.1↔	Primárna tenodéza 1 šľachy:rameno,axila
5t834.4↔	Plastika svalov v obl.hrud.steny,chrbta	5t857.2↔	Primárna tenodéza 1 šľachy:rameno,lakeť
5t834.5↔	Plastika svalov v obl.bruš.steny	5t857.3↔	Primárna tenodéza 1 šľachy:predlaktie
5t834.6↔	Plastika svalov v inguin,genit.a glut.obl.	5t857.4↔	Primárna tenodéza 1 šľachy:hrud.stena,chrbát
5t834.7↔	Plastika svalov v obl.stehna,kolena	5t857.5↔	Primárna tenodéza 1 šľachy:bruš.stena
5t834.8↔	Plastika svalov v obl.predkolena	5t857.6↔	Primárna tenodéza 1 šľachy:ing.gen,gl.obl.
5t834.9↔	Plastika svalov v obl.nohy	5t857.7↔	Primárna tenodéza 1 šľachy:steh,kol.
5t834.x	Plastika svalov:ostatné	5t857.8↔	Primárna tenodéza 1 šľachy:predk.
5t839.0↔	Odstránenie transplantátu svalov:hlava a krk	5t857.9↔	Primárna tenodéza 1 šľachy:noha
5t839.1↔	Odstránenie transplantátu svalov:rameno a axila	5t857.x	Primárna tenodéza jednej šľachy:ostatné
5t839.2↔	Odstránenie transplantátu svalov:rameno a lakeť	5t858.0↔	Sekundárna tenodéza 1 šľachy:hlava,krk
5t839.3↔	Odstránenie transplantátu svalov:predlaktie	5t858.1↔	Sekundárna tenodéza 1 šľachy:rameno,axila
5t839.4↔	Odstránenie transplantátu svalov:hrud.stena a chrbát	5t858.2↔	Sekundárna tenodéza 1 šľachy:rameno,lakeť
5t839.5↔	Odstránenie transplantátu svalov:brušná stena	5t858.3↔	Sekundárna tenodéza 1 šľachy:predlaktie
5t839.6↔	Odstr. transplant.svalov:inguin,genit.a glut.obl.	5t858.4↔	Sekundárna tenodéza 1 šľachy:hrud.stena,chrbát
5t839.7↔	Odstránenie transplantátu svalov:stehno a koleno	5t858.5↔	Sekundárna tenodéza 1 šľachy:bruš.stena
5t839.8↔	Odstránenie transplantátu svalov:predkoleno	5t858.6↔	Sekundárna tenodéza 1 šľachy:ing.gen,gl.obl.
5t839.9↔	Odstránenie transplantátu svalov:noha	5t858.7↔	Sekundárna tenodéza 1 šľachy:steh,kol.
5t839.x	Odstránenie transplantátu svalov:ostatné	5t858.8↔	Sekundárna tenodéza 1 šľachy:predk.
5t841.0↔	Skrátenie šliach:hlava a krk	5t858.9↔	Sekundárna tenodéza 1 šľachy:noha
5t841.1↔	Skrátenie šliach:rameno a axila	5t858.x	Sekundárna tenodéza jednej šľachy:ostatné
5t841.2↔	Skrátenie šliach:rameno a lakeť	5t859.0↔	Primárna tenodéza viac.šliach:hlava,krk
5t841.3↔	Skrátenie šliach:predlaktie	5t859.1↔	Primárna tenodéza viac.šliach:rameno,axila
5t841.4↔	Skrátenie šliach:hrudná stena a chrbát	5t859.2↔	Primárna tenodéza viac.šliach:rameno,lakeť
5t841.5↔	Skrátenie šliach:brušná stena	5t859.3↔	Primárna tenodéza viac.šliach:predlaktie
5t841.6↔	Skrátenie šliach:inguin,genit.a glut.obl.	5t859.4↔	Primárna tenodéza viac.šliach:hrud.stena,chrbát
5t841.7↔	Skrátenie šliach:stehno a koleno	5t859.5↔	Primárna tenodéza viac.šliach:bruš.stena
5t841.8↔	Skrátenie šliach:predkoleno	5t859.6↔	Primárna tenodéza viacerých šliach:ing.gen,gl.obl.
5t841.a↔	Skrátenie šliach:zadonožie a priehlavok	5t859.7↔	Primárna tenodéza viac.šliach:stehno,koleno
5t841.b↔	Skrátenie šliach:stredonožie a prednožie	5t859.8↔	Primárna tenodéza viac.šliach:predkoleno
5t841.x	Skrátenie šliach:ostatné	5t859.9↔	Primárna tenodéza viacerých šliach:noha
5t843.0↔	Augmentácia šliach:hlava a krk	5t859.x	Primárna tenodéza viac.šliach:ostatné
5t843.1↔	Augmentácia šliach:rameno a axila	5t85a.0↔	Sekundárna tenodéza viac.šliach:hlava,krk
5t843.2↔	Augmentácia šliach:rameno a lakeť	5t85a.1↔	Sekundárna tenodéza viac.šliach:rameno,axila
5t843.3↔	Augmentácia šliach:predlaktie	5t85a.2↔	Sekundárna tenodéza viac.šliach:ram,lakeť
5t843.4↔	Augmentácia šliach:hrudná stena a chrbát	5t85a.3↔	Sekundárna tenodéza viac.šliach:predlaktie
5t843.5↔	Augmentácia šliach:brušná stena	5t85a.4↔	Sekundárna tenodéza viac.šliach:hrud.stena,chrbát
5t843.6↔	Augmentácia šliach:inguinál,genit.a glut.obl.	5t85a.6↔	Sekundárna tenodéza viac.šliach:ing.gen,gl.obl.
5t843.7↔	Augmentácia šliach:stehno a koleno	5t85a.7↔	Sekundárna tenodéza viac.šliach:stehno,koleno
5t843.8↔	Augmentácia šliach:predkoleno	5t85a.8↔	Sekundárna tenodéza viac.šliach:predk.
5t843.a↔	Augmentácia šliach:zadonožie a priehlavok	5t85a.9↔	Sekundárna tenodéza viac.šliach:noha
5t843.b↔	Augmentácia šliach:stredonožie a prednožie	5t85a.x	Sekundárna tenodéza viac.šliach:ostatné
5t843.x	Augmentácia šliach:ostatné	5t860.0↔	Sutúra fascií v obl.hlavy a krku
5t844.0↔	Plastika šliach náhradou:hlava a krk	5t860.1↔	Sutúra fascií v obl.ramena,axily
5t844.1↔	Plastika šliach náhradou:rameno a axila	5t860.2↔	Sutúra fascií v obl.ramena a lakťa
5t844.2↔	Plastika šliach náhradou:rameno a lakeť	5t860.3↔	Sutúra fascií v obl.predlaktia
5t844.3↔	Plastika šliach náhradou:predlaktie	5t860.4↔	Sutúra fascií v obl.hrud.steny,chrbta
5t844.4↔	Plastika šliach náhradou:hrud.stena a chrbát	5t860.5↔	Sutúra fascií v obl.bruš.steny
5t844.5↔	Plastika šliach náhradou:brušná stena	5t860.6↔	Sutúra fascií v inguinál,genit.a gluteál.obl.
5t844.6↔	Plastika šliach náhradou:inguin,genit,glut.obl	5t860.7↔	Sutúra fascií v obl.stehna a kolena
5t844.7↔	Plastika šliach náhradou:stehno a koleno	5t860.8↔	Sutúra fascií v obl.predkolena
5t844.8↔	Plastika šliach náhradou:predkoleno	5t860.9↔	Sutúra fascií v obl.nohy
5t844.a↔	Plastika šliach náhradou:zadonožie,priehlavok	5t860.x↔	Sutúra fascií:ostatné
5t844.b↔	Plastika šliach náhradou:stredonožie,prednožie	5t861.0↔	Predĺženie fascií v obl.hlavy a krku
5t844.x	Plastika šliach náhradou:ostatné	5t861.1↔	Predĺženie fascií v obl.ramena,axily
5t845.0↔	Plastika šliach náhradou s interponátom:hlava,krk	5t861.2↔	Predĺženie fascií v obl.ramena a lakťa
5t845.1↔	Plastika šliach náhr.s interponátom:rameno,axila	5t861.3↔	Predĺženie fascií v obl.predlaktia
5t845.2↔	Plastika šliach náhradou s interponátom:rameno,lakeť	5t861.4↔	Predĺženie fascií v obl.hrud.steny a chrbta
5t845.3↔	Plastika šliach náhradou s interponátom:predlaktie	5t861.5↔	Predĺženie fascií v obl.bruš.steny
5t845.4↔	Plastika šliach náhradou s interponátom:hrud.st,chrbát	5t861.6↔	Predĺženie fascií v inguin,gen,glut.obl.
5t845.5↔	Plastika šliach náhradou s interponátom:bruš.stena	5t861.7↔	Predĺženie fascií v obl.stehna,kolena
5t845.6↔	Plastika šliach náhr.s interponátom:inguin,genit,glut.obl	5t861.8↔	Predĺženie fascií v obl.predkolena
5t845.7↔	Plastika šliach náhr.s interponátom:stehno,koleno	5t861.9↔	Predĺženie fascií v obl.nohy
5t845.8↔	Plastika šliach náhradou s interponátom:predkoleno	5t861.x	Predĺženie fascií:ostatné
5t845.a↔	Plast. šliach náhradou s interponátom:zadonož,priehlavok	5t862.0↔	Skrátenie (raphage) fascií:hlava a krk
5t845.b↔	Plast.šliach náhradou s interponátom:stredonož,predonož	5t862.1↔	Skrátenie (raphage) fascií:rameno,axila
5t845.x	Plastika šliach náhradou s interponátom:ostatné	5t862.2↔	Skrátenie (raphage) fascií:rameno a lakeť
5t855.3↔	Tenolýza 1 šľachy v obl.predlaktia	5t862.3↔	Skrátenie (raphage) fascií:predlaktie
5t856.3↔	Tenolýza viac.šliach:predl.	5t862.4↔	Skrátenie (raphage) fascií:hrud.stena a chrbát

5t862.5↔	Skrátenie (raphage) fascií:brušná stena	5t869.9↔	Krytie defektu fascií autogen.mat:noha
5t862.6↔	Skrátenie (raphage) fascií:inguin,gen,glut.obl.	5t869.x	Krytie defektu fascií autogen.mat:ostatné
5t862.7↔	Skrátenie (raphage) fascií:stehno a koleno	5t86a.0↔	Krytie defektu fascií alogén.mat:hlava,krk
5t862.8↔	Skrátenie (raphage) fascií:predkolenie	5t86a.1↔	Krytie defektu fascií alogén.mat:rameno,axila
5t862.9↔	Skrátenie (raphage) fascií:noha	5t86a.2↔	Krytie defektu fascií alogén.mat:rameno,lakeť
5t862.x	Skrátenie (raphage) fascií:ostatné	5t86a.3↔	Krytie defektu fascií alogén.mat:predlaktie
5t863.0↔	Zdvojenie jednej fascie:hlava a krk	5t86a.4↔	Krytie defektu fascií alogén.mat:hруд.stena a chrb.
5t863.1↔	Zdvojenie jednej fascie:rameno,axila	5t86a.5↔	Krytie defektu fascií alogén.mat:bruš.stena
5t863.2↔	Zdvojenie jednej fascie:rameno a lakeť	5t86a.6↔	Krytie defektu fascií alogén.mat:ingv,gen,glut.obl.
5t863.3↔	Zdvojenie jednej fascie:predlaktie	5t86a.7↔	Krytie defektu fascií alogén.mat::steh.kol.
5t863.4↔	Zdvojenie jednej fascie:hруд.stena a chrbát	5t86a.8↔	Krytie defektu fascií alogén.mat:predkolenie
5t863.5↔	Zdvojenie jednej fascie:brušná stena	5t86a.9↔	Krytie defektu fascií alogén.mat:noha
5t863.6↔	Zdvojenie jednej fascie:ingv,gen,glut.obl.	5t86a.x	Krytie defektu fascií alogén.materiálom:ostatné
5t863.7↔	Zdvojenie jednej fascie:stehno a koleno	5t870.0↔	Pl.rek.s lok.fasciokut.lalok.na sval.a fasc:hlava,krk
5t863.8↔	Zdvojenie jednej fascie:predkolenie	5t870.1↔	Pl.rek.s lok.fasciokut.lalok.na sval.a fasc:rameno,axila
5t863.9↔	Zdvojenie jednej fascie:noha	5t870.2↔	Pl.rek.s lok.fasciokut.lalok.na sval.a fasc:ram,lak.
5t863.x	Zdvojenie jednej fascie:ostatné	5t870.3↔	Plast.rek.s lok.fasciokut.lalok.na sval.a fasc:predl.
5t864.0↔	Autológna transplantácia fascií:hlava a krk	5t870.4↔	Pl.rek.s lok.fasciokut.lalok.na sval.a fasc:hr.sten,chrub.
5t864.1↔	Autológna transplantácia fascií:rameno,axila	5t870.5↔	Pl.rek.s lok.fasciokut.lalok.na sval.a fasc:bruš.stena
5t864.2↔	Autológna transplantácia fascií:rameno a lakeť	5t870.6↔	Pl.rek.s lok.fasciokut.lalok.na sval.a fasc:ing,gen,gl.obl.
5t864.3↔	Autológna transplantácia fascií:predlaktie	5t870.7↔	Pl.rek.s lok.fasciokut.lalok.na sval.a fasc:steh,kol.
5t864.4↔	Autológ.transplantácia fascií:hрудná stena a chrbát	5t870.8↔	Pl.rek.s lok.fasciokut.lalok.na sval.a fasc:predkol.
5t864.5↔	Autológna transplantácia fascií:brušná stena	5t870.9↔	Pl.rek.s lokál.fasciokut.lalok.na sval.a fasc:noha
5t864.6↔	Autológna transplantácia fascií:inguin,gen,glut.obl.	5t870.x	Pl.rek.s lok.fasciokut.lalok.na sval.a fasc:ostatné
5t864.7↔	Autológna transplantácia fascií:stehno a koleno	5t871.0↔	Pl.rek.s lok.fasciokut.l.na cie.v.stop.na sval,fasc:hlava,krk
5t864.8↔	Autológna transplantácia fascií:predkolenie	5t871.1↔	Pl.rek.s lok.fasciokut.l.na cie.v.stop.na sval,fasc:ram.axi.
5t864.9↔	Autológna transplantácia fascií:noha	5t871.2↔	Pl.rek.s lok.fasciokut.l.na cie.v.stop.na sval,fasc:ram,lak.
5t864.x	Autológna transplantácia fascií:ostatné	5t871.3↔	Pl.rek.s lok.fasciokut.l.na cie.v.stop.na sval,fasc:predl.
5t865.0↔	Alogénna transplantácia fascií:hlava a krk	5t871.4↔	Pl.rek.s lok.fasciok.l.na cie.v.st.na sval,fasc:hr.sten,chrub.
5t865.1↔	Alogénna transplantácia fascií:rameno,axila	5t871.5↔	Pl.rek.s lok.fasciok.l.na cie.v.stop.na sval,fasc:bruš.stena
5t865.2↔	Alogénna transplantácia fascií:rameno a lakeť	5t871.6↔	Pl.rek.s lok.fasciok.l.na c.st.na sval,fasc:ing,gen,gl.obl.
5t865.3↔	Alogénna transplantácia fascií:predlaktie	5t871.7↔	Pl.rek.s lok.fasciokut.l.na cie.v.stop.na sval,fasc:steh,kol.
5t865.4↔	Alogén.transplantácia fascií:hруд.stena a chrbát	5t871.8↔	Pl.rek.s lok.fasciokut.l.na cie.v.stop.na sval,fasc:predk.
5t865.5↔	Alogénna transplantácia fascií:brušná stena	5t871.9↔	Pl.rek.s lok.fasciokut.l.na cie.v.stop.na sval,fasc:noha
5t865.6↔	Alogénna transplantácia fascií:inguin,gen,glut.obl.	5t871.x	Plast.rek.s lok.fasciokut.lal.na sval.na sval,fasc:ost.
5t865.7↔	Alogénna transplantácia fascií:stehno a koleno	5t872.0↔	Pl.rek.s lok.adipofasc.lal.na sval,fasc:hlava,krk
5t865.8↔	Alogénna transplantácia fascií:predkolenie	5t872.1↔	Pl.rek.s lok.adipofasc.lal.na sval,fasc:rameno,axi.
5t865.9↔	Alogénna transplantácia fascií:noha	5t872.2↔	Pl.rek.s lok.adipofasc.lal.na sval,fasc:ram,lakeť
5t865.x	Alogénna transplantácia fascií:ostatné	5t872.3↔	Pl.rek.s lokál.adipofasc.lal.na sval,fasc:predlak.
5t866.0↔	Revízia transplantátu fascií:hlava a krk	5t872.4↔	Pl.rek.s lok.adipofasc.lal.na sval,fasc:hr.stena,chrub.
5t866.1↔	Revízia transplantátu fascií:rameno,axila	5t872.5↔	Pl.rek.s lok.adipofasciál.lal.na sval,fasc:bruš.stena
5t866.2↔	Revízia transplantátu fascií:rameno a lakeť	5t872.6↔	Pl.rek.s lok.adipofasc.lal.na sval,fasc:inguin,gen,gl.obl.
5t866.3↔	Revízia transplantátu fascií:predlaktie	5t872.7↔	Pl.rek.s lok.adipofasc.lalokom na sval,fasc:steh,kol.
5t866.4↔	Revízia transplantátu fascií:hруд.stena a chrbát	5t872.8↔	Plast.rek.s lok.adipofasc.lal.na sval,fasc:predkol.
5t866.5↔	Revízia transplantátu fascií:brušná stena	5t872.9↔	Pl.rek.s lok.adipofasc.lalokom na sval,fasc:noha
5t866.6↔	Revízia transplantátu fascií:inguin,gen,glut.obl.	5t872.x	Plast.rek.s lokál.adipofasc.lalok.na sval.a fasciách:ost.
5t866.7↔	Revízia transplantátu fascií:stehno a koleno	5t873.0↔	Pl.rek.s lok.adipofasc.l.na cie.v.stop.na sval,fasc:hlava,krk
5t866.8↔	Revízia transplantátu fascií:predkolenie	5t873.1↔	Pl.rek.s lok.adipofasc.lalok.na cie.v.st.na sval,fasc:ram,axila
5t866.9↔	Revízia transplantátu fascií:noha	5t873.2↔	Pl.rek.s lok.adipofasc.l.na cie.v.stop.na sval,fasc:ram,lak.
5t866.x	Revízia transplantátu fascií:ostatné	5t873.3↔	Pl.rek.s lok.adipofasc.l.na cie.v.stop.na sval,fasc:predlakt
5t867.0↔	Výmena transplantátu fascií:hlava a krk	5t873.4↔	Pl.rek.s lok.adipofasc.l.na c.st.na sval,fasc:hr.sten,chrub.
5t867.1↔	Výmena transplantátu fascií:rameno,axila	5t873.5↔	Pl.rek.s lok.adipofasc.l.na cie.v.stop.na sval,fasc:br.stena
5t867.2↔	Výmena transplantátu fascií:rameno a lakeť	5t873.6↔	Pl.rek.s lok.adipof.l.na c.stop.na sval,fasc:ing,gen,gl.obl.
5t867.3↔	Výmena transplantátu fascií:predlaktie	5t873.7↔	Pl.rek.s lok.adipofasc.lal.na c.stop.na sval,fasc:steh,kol.
5t867.4↔	Výmena transplantátu fascií:hруд.stena a chrbát	5t873.8↔	Pl.rek.s lok.adipofasc.l.na cie.v.stop.na sval,fasc:predkol
5t867.5↔	Výmena transplantátu fascií:brušná stena	5t873.9↔	Plast.rek.s lok.adipofasc.l.na cie.v.stop.na sval,fasc:noha
5t867.6↔	Výmena transplantátu fascií:inguinál,genit.a glut.obl.	5t873.x	Pl.rek.s lok.adipofasc.lal.na cie.v.stopke na sval,fasc:ost.
5t867.7↔	Výmena transplantátu fascií:stehno a koleno	5t874.0↔	Pl.rek.s lokál.fasciál.lalok.na sval,fasc:hlava,krk
5t867.8↔	Výmena transplantátu fascií:predkolenie	5t874.1↔	Pl.rek.s lokál.fasciál.lalok.na sval,fasc:rameno,axila
5t867.9↔	Výmena transplantátu fascií:noha	5t874.2↔	Pl.rek.s lokál.fasciál.lalok.na sval,fasc:ram,lakeť
5t867.x	Výmena transplantátu fascií:ostatné	5t874.3↔	Pl.rek.s lokál.fasciál.lalokom na sval,fasc:predlaktie
5t869.0↔	Krytie defektu fascií autogen.mat:hlava,krk	5t874.4↔	Pl.rek.s lokál.fasciál.lalok.na sval,fasc:hруд.stena,chrub.
5t869.1↔	Krytie defektu fascií autogen.mat:rameno,axila	5t874.5↔	Pl.rek.s lokál.fasciál.lalok.na sval,fasc:bruš.stena
5t869.2↔	Krytie defektu fascií autogen.mat:ram	5t874.6↔	Pl.rek.s lokál.fasciál.lalok.na sval,fasc:inguin,gen,gl.obl.
5t869.3↔	Krytie defektu fascií autogen.mat:predlaktie	5t874.7↔	Pl.rek.s lokál.fasciál.lalok.na sval,fasc:steh,kol.
5t869.4↔	Krytie defektu fascií autogen.mat:hr.stena a chrbát	5t874.8↔	Pl.rek.s lokál.fasciál.lalok.na sval,fasc:predkol
5t869.5↔	Krytie defektu fascií autogen.mat:bruš.stena	5t874.9↔	Pl.rek.s lokál.fasciál.lalok.na sval,fasc:noha
5t869.6↔	Krytie defektu fascií autogen.mat:inguin,gen,glut.obl.	5t874.x	Plast.rekonštr.s lokál.fasciál.lal.na sval,fasc:ost.
5t869.7↔	Krytie defektu fascií autogen.mat:steh,kol.	5t875.0↔	Pl.rek.s lok.fasciál.l.na cie.v.stopke na sval,fasc:hl,krk
5t869.8↔	Krytie defektu fascií autogen.mat:predkolenie	5t875.1↔	Pl.rek.s lok.fasciál.l.na cie.v.stopke na sval,fasc:ram.,axila

5t875.2↔	Pl.rek.s lok.fascial.l.na cie.v.stopke na sval,fasc:ram,lakeť	5t87x.6	Iné pl.rekonš.s lok.lal.na sval,fasc:inguin,gen,gl.obl.
5t875.3↔	Pl.rek.s lok.fascial.l.na cie.v.stopke na sval,fasc:predl.	5t87x.7↔	Iné pl.rekonš.s lok.lal.na sval,fasc:steh,kol.
5t875.4↔	Pl.rek.s lok.fascial.l.na cie.v.stop.na sval,fasc:hr.st,hrb.	5t87x.8↔	Iné pl.rekonš.s lok.lal.na sval,fasc:predk.
5t875.5↔	Pl.rek.s lok.fascial.l.na cie.v.stop.na sval,fasc:bruš.stena	5t87x.9↔	Iné pl.rekonš.s lok.lal.na sval,fasc:noha
5t875.6↔	Pl.rek.s lok.fascial.l.na c.stop.na sval,fasc:ing,gen,gl.obl.	5t87x.x	Iné pl.rekonš.s lok.lal.na sval,fasc:ostatné
5t875.7↔	Pl.rek.s lok.fascial.l.na c.stop.na sval,fasc:steh,kol.	5t880.0↔	Odobr.fasciokut.lal.svalu,šf.a fasc.s mikrovask.anastm:hl,krk
5t875.8↔	Pl.rek.s lok.fascial.l.na cie.v.stopke na sval,fasc:predk.	5t880.1↔	Odobr.fasciokut.l.svalu,šf.a fasc.s mikrovask.anast:ram,axi.
5t875.9↔	Pl.rek.s lok.fascial.l.na c.stopke na sval,fasc:noha	5t880.2↔	Odobr.fasciokut.l.sv.,šf.a fasc.s mikrovask.anast:ram.,lakeť
5t875.x	Pl.rek.s lok.fascial.lalok.na cie.v.stopke na sv.a fasc:ost.	5t880.3↔	Odobr.fasciokut.lal.sv.,šf.a fasc.s mikrovask.anastm:predl.
5t876.0↔	Pl.rek.s lok.myokután.lalok.na sval.,fasciách:hlava,krk	5t880.4↔	Odob.fasciok.l.sv.,šf.a fasc.s mikrovask.anast:hr.sten,hrb.
5t876.1↔	Plast.rek.s lok.myokut.lalok.na sval.,fasc:rameno,axila	5t880.5↔	Odobr.fasciok.l.svalu,šf.a fasc.s mikrovask.anast:ing,gen,gl.obl.
5t876.2↔	Pl.rek.s lok.myokután.lalok.na sval.,fasc:rameno,lakeť	5t880.6↔	Odobr.fasciok.l.sv.,šf.a fasc.s mikrovask.anast:ing,gen,gl.obl.
5t876.3↔	Plast.rek.s lok.myokután.lalok.na sval.,fasc:predlakt	5t880.7↔	Odobr.fasc.lal.svalu,šf.a fasc.s mikrovask.anastm:stehno.,kol.
5t876.4↔	Pl.rek.s lok.myokután.lalok.na sval.,fasc:hr.stena,hrb.	5t880.8↔	Odobr.fasciok.l.sv.,šf.a fasc.s mikrovask.anast:predk.
5t876.5↔	Pl.rek.s lok.myokut.lalok.na sval.,fasc:bruš.stena	5t880.9↔	Odobr.fasciok.l.svalu,šf.a fasc.s mikrovask.anast:noha
5t876.6↔	Pl.rek.s lok.myokut.lalok.na sval.,fasc:ing,gen,gl.obl.	5t880.x	Odobr.fasciok.lalok.svalu,šf.a fasc.s mikrovask.anast:ost.
5t876.7↔	Pl.rek.s lok.myokut.lalok.na sval.,fasc:stehno,koleno	5t881.0↔	Odobr.septokut.l.sval,šf.a fasc.mikrovask.anastm:hlava,krk
5t876.8↔	Pl.rek.s lok.myokut.lalok.na sval.,fasc:predkolenie	5t881.1↔	Odobr.septokut.lal.sval,šf.a fasc.mikrovask.an:rameno,axi.
5t876.9↔	Pl.rek.s lokál.myokut.lalok.na sval.,fasc:noha	5t881.2↔	Odobr.septokut.l.sval,šf.a fasc.mikrovask.anastm:ram.,lakeť
5t876.x	Pl.rekonštr.s lok.myokut.lalok.na sval.a fasc:ost.	5t881.3↔	Odobr.septokut.lal.sval,šf.a fasc.mikrovask.anastm:predlakt
5t877.0↔	Pl.rek.s lok.myokut.l.na cie.v.stop.na svaloch,fasc:hl,krk	5t881.4↔	Odobr.septok.l.sval,šf.a fasc.mikrovask.anast:hr.stena,hrb.
5t877.1↔	Pl.rek.s lok.myokut.l.na c.stop.na sval,fasc:rameno,axila	5t881.5↔	Odobr.septokut.l.sval,šf.a fasc.mikrovask.anastm:bruš.stena
5t877.2↔	Pl.rek.s lok.myokut.l.na cie.v.stop.na sval,fasc:ram,lakeť	5t881.6↔	Odobr.septok.l.sval,šf.a fasc.mikrovask.anast:ing,gen,gl.obl.
5t877.3↔	Pl.rek.s lok.myokut.lalok.na cie.v.stop.na sval,fasc:predlakt	5t881.7↔	Odobr.septokut.lal.sv.,šf.a fasc.mikrovask.anastm:steh.,kol.
5t877.4↔	Pl.rek.s lok.myokut.l.na c.stop.na sval,fasc:hr.stena,hrbát	5t881.8↔	Odobr.septokut.l.sval,šf.a fasc.mikrovask.anastm:predk.
5t877.5↔	Pl.rek.s lok.myokut.l.na cie.v.stop.na sval,fasc:bruš.stena	5t881.9↔	Odobr.septokut.laloka.sval,šf.a f.mikrovask.anast:noha
5t877.6↔	Pl.rek.s lok.myokut.l.na c.stop.na sval,fasc:ing,gen,gl.obl.	5t881.x	Odobr.septokut.l.sval,šf.a fascie mikrovask.anastm:ost.
5t877.7↔	Pl.rek.s lok.myokut.l.na cie.v.stop.na sval,fasc:stehno,koleno	5t882.0↔	Odobr.myokut.l.sval,šf.a fasc.mikrovask.anastm:hlava,krk
5t877.8↔	Pl.rek.s lok.myokut.lalok.na cie.v.stop.na sval,fasc:predkol	5t882.1↔	Odobr.myokut.l.sval,šf.a fasc.mikrovask.anast:rameno,axi.
5t877.9↔	Pl.rek.s lok.myokut.l.na cie.v.stop.na sval,fasc:noha	5t882.2↔	Odobr.myokut.l.sval,šf.a fasc.mikrovask.anastm:ram.,lakeť
5t877.x	Pl.rek.s lok.myokut.l.na cie.v.stopke na svaloch a fasc:ost.	5t882.3↔	Odobr.myokut.lal.sval,šf.a fasc.mikrovask.anastm:predlakt
5t878.0↔	Plast.rek.s lok.sval.lalokom na sval.a fasc:hlava,krk	5t882.4↔	Odobr.myokut.l.sval,šf.a fasc.mikrovask.anast:hr.stena,hrb.
5t878.1↔	Pl.rek.s lok.sval.lalokom na sval,fasc:rameno,axila	5t882.5↔	Odobr.myokut.l.sval,šf.a fasc.mikrovask.anastm:bruš.stena
5t878.2↔	Pl.rek.s lok.sval.lalokom na sval,fasc:ram,lakeť	5t882.6↔	Odobr.myokut.l.sval,šf.a fasc.mikrovask.anast:ing,gen,gl.obl.
5t878.3↔	Plast.rek.s lok.sval.lalokom na sval,fasc:predl.	5t882.7↔	Odobr.myokut.l.sval,šf.a fasc.mikrovask.anastm:steh.,koleno
5t878.4↔	Pl.rek.s lok.sval.lalokom na sval,fasc:hr.stena,hrb.	5t882.8↔	Odobr.myokut.l.sval,šf.a fasc.mikrovask.anastm:predkol.
5t878.5↔	Pl.rek.s lokál.sval.lalokom na sval,fasc:bruš.stena	5t882.9↔	Odobr.myokut.laloka.sval,šf.a f.mikrovask.anast:noha
5t878.6↔	Plast.rek.s lok.sval.lalokom na sval,fasc:inguin,gen,gl.obl.	5t882.x	Odobr.myokut.l.sval,šf.a fascie mikrovask.anastm:ost.
5t878.7↔	Pl.rek.s lok.sval.lalokom na sval,fasc:steh,kol.	5t883.0↔	Odobr.osteo-myok/fasciok.l.sv,šf.a f.mikrovask.anast:hl,krk
5t878.8↔	Pl.rekonštr.s lok.sval.lalokom na sval,fasc:predk.	5t883.1↔	Odobr.osteo-myok/fasciok.l.sv,šf.a f.mikrovask.anast:ram,axi.
5t878.9↔	Pl.rek.s lok.sval.lalokom na sval,fasc:noha	5t883.2↔	Odobr.osteo-myok/fasciok.l.sv,šf.a f.mikrovask.anast:ram,lak.
5t878.x	Pl.rek.s lok.sval.lalokom na sval,fasc:ostatné	5t883.3↔	Odobr.osteo-myok/fasciok.l.sv,šf.a f.mikrovask.anast:predl.
5t879.0↔	Plast.rek.s lokál.sval.l.na cie.v.stop.na sval,fasc:hlava,krk	5t883.4↔	Odobr.osteo-myok/fasc.lal.sv,šf.a f.mikrovask.anast:hr.st,hrb.
5t879.1↔	Pl.rek.s lok.sval.lalok.na cie.v.stop.na sval,fasc:rameno,axila	5t883.5↔	Odobr.osteo-myok/fascio.l.sv,šf.a f.mikrovask.anast:bruš.st.
5t879.2↔	Pl.rek.s lok.sval.lalok.na cie.v.stop.na sval,fasc:ram,lakeť	5t883.6↔	Odobr.osteo-myok/fascio.l.sv,šf.a f.mikrovask.anast:ing,gen,gl.obl.
5t879.3↔	Pl.rekonštr.s lok.sval.l.na cie.v.stop.na sval.a fasc:predlakt	5t883.7↔	Odobr.osteo-myok/fascio.l.sv,šf.a f.mikrovask.anast:steh,kol.
5t879.4↔	Pl.rek.s lok.sval.l.na cie.v.stop.na sval,fasc:hr.sten,hrb.	5t883.8↔	Odobr.osteo-myok/fasciok.l.sv,šf.a f.mikrovask.anast:predkol.
5t879.5↔	Pl.rek.s lok.sval.l.na cie.v.stop.na sval,fasc:bruš.stena	5t883.9↔	Odobr.osteo-myok/fasciok.lal.sv,šf.a f.mikrovask.anast:noha
5t879.6↔	Pl.rek.s lok.sval.l.na c.stop.na sval,fasc:ing,gen,gl.obl.	5t883.x	Odobr.osteo-myok/fasciok.lal.sv,šf.a f.mikrovask.anast:ost.
5t879.7↔	Pl.rek.s lok.sval.l.na cie.v.stop.na sval,fasc:steh,koleno	5t884.0↔	Odobr.iného transpl.sv,šf.a fasc.mikrovask.anast:hl,krk
5t879.8↔	Pl.rek.s lok.sval.lalok.na cie.v.stop.na sval,fasc:predkol.	5t884.1↔	Odobr.i.transpl.sv,šf.a fasc.mikrovask.anast:rameno,axila
5t879.9↔	Pl.rek.s lok.sval.l.na cie.v.stop.na sval.a fasc:noha	5t884.2↔	Odobr.i.transpl.sv,šf.a fasc.mikrovask.anast:ram,lakeť
5t879.x	Plast.rek.s lok.sval.l.na cie.v.stopke na sval,fasc:ost.	5t884.3↔	Odobr.i.transpl.sv,šf.a fasc.mikrovask.anast:predlakt
5t87a.0↔	Plast.rekonš.s lok.lal.na sval,fasc:odd.stop.lal:hlava,krk	5t884.4↔	Odobr.i.transpl.sv,šf.a fasc.mikrovask.anast:hrud.sten,hrb.
5t87a.1↔	Pl.rekonš.s lok.lal.na sval,fasc:odd.stop.lal:rameno,axila	5t884.5↔	Odobr.i.transpl.sv,šf.a fasc.mikrovask.anast:bruš.stena
5t87a.2↔	Pl.rekonš.s lok.lal.na sval,fasc:odd.stop.lal:ram.,lakeť	5t884.6↔	Odobr.i.transpl.sv,šf.a fasc.mikrovask.anast:ing,gen,gl.obl.
5t87a.3↔	Pl.rekonš.s lok.lal.na sval,fasc:odd.stop.lal:predl.	5t884.7↔	Odobr.i.transpl.sv,šf.a fasc.mikrovask.anast:stehno,kol.
5t87a.4↔	Pl.rekonš.s lok.lal.na sval,fasc:odd.stop.lal:hr.stena,hrb.	5t884.8↔	Odobr.i.transpl.sv,šf.a fasc.mikrovask.anast:predkol.
5t87a.5↔	Pl.rekonš.s lok.lal.na sval,fasc:odd.stop.lal:bruš.stena	5t884.9↔	Odobr.iného transpl.sv,šf.a fasc.mikrovask.anast:noha
5t87a.6↔	Pl.rekonš.s lok.lal.na sval,fasc:odd.stop.lal:ing,gen,gl.obl.	5t884.x	Odobr.i.transplantátu.sv,šf.a fasc.mikrovask.anast:ost.
5t87a.7↔	Pl.rekonš.s lok.lal.na sval,fasc:odd.stop.lal:steh,kol.	5t920↔	Amputácia intertorakoskopulárna
5t87a.8↔	Pl.rekonš.s lok.lal.na sval,fasc:odd.stop.laloka:predkol	5t921↔	Exartikulácia v ramennom kĺbe
5t87a.9↔	Pl.rekonš.s lok.lal.na sval.a fasc:odd.stop.lal:noha	5t922↔	Amputácia v oblasti ramena
5t87a.x↔	Pl.rekonš.s lok.lal.na sval,fasc:odd.stop.laloka:ost.	5t923↔	Exartikulácia v laktovom kĺbe
5t87x.0↔	Iné plast.rekonš.s lok.lal.na sval.a fasc:hl,krk	5t924↔	Amputácia v oblasti predlaktia
5t87x.1↔	Iné pl.rekonš.s lok.lal.na sval,fasc:rameno,axila	5t92x↔	Amputácia a exartikulácia hornej končatiny, ostatné
5t87x.2↔	Iné pl.rekonš.s lokál.lal.na sval,fasc:ram,lakeť	5t930↔	Exartikulácia v oblasti zápästia
5t87x.3↔	Iné pl.rekonš.s lok.lal.na sval,fasc:predlaktie	5t931↔	Amputácia v oblasti zápästia
5t87x.4	Iné pl.rekonš.s lok.lal.na sval,fasc:hr.stena,hrb.	5t932↔	Amputácia v oblasti stredy ruky
5t87x.5	Iné pl.rekonš.s lok.lalokom na sval,fasc:bruš.stena	5t933↔	Amputácia prsta ruky

5t934↔	Amputácia prsta s kožnou alebo svalovou plastikou	5u211.x↔	Rekonštr.prsníka i.musk-kut.lal.a protetickým mat.
5t935↔	Exartikulácia prsta ruky	5u212.2↔	Rekonštr.prsníka aplik.kyseliny hyalurónovej (macrolane)
5t936↔	Exartikulácia prsta ruky s kožnou/svalovou plastikou	5u213.1↔	Rekonštrukcia prsníka s použitím kožného transplantátu
5t937↔	Egalizácia ruky resekcii 5.lúča	5u213.2↔	Rekonštrukcia prsníka miestnym lalokmi
5t938↔	Egalizácia ruky resekcii 2.lúča	5u213.4↔	Rekonštr.prsníka s použitím štepu/lalokovej plastiky
5t939↔	Egalizácia ruky resekcii 3. a 4.lúča	5u213.5↔	Rekonštr.prsníka mikrochir.prenosom z iných lokalít tela
5t93a↔	Amputácia transmetakarpálne	5u214.1↔	Redukč.mamoplastika pre hypertrof.lahk.a sred.závaž.st.
5t93x↔	Amputácia a exartikulácia ruky, ostatné	5u214.2↔	Redukčná mamoplastika s transplantáciou areoly
5t940↔	Hemipelvektómia	5u215↔	Vloženie implant-expanderu po ablácii prsníka pre karcinóm
5t941↔	Nekompletná hemipelvektómia	5u216.1↔	Zväčšenie prsníka vložением implantátu
5t942↔	Exartikulácia v bedrovom kĺbe	5u217.0↔	Mastopexia
5t943↔	Amputácia v oblasti stehna	5u217.1↔	Mastopexia s vložením prsníkových implantátov
5t944↔	Amputácia v oblasti proximálneho stehna	5u220.1↔	Výmena protetického implantátu prsníka
5t945↔	Amputácia v oblasti stredného a distálneho stehna	5u220.2↔	Výmena expandér-implantátu prsníka
5t946↔	Amputácia v oblasti kolena	5u220.3↔	Výmena expandér-implantátu za implantát prsníka
5t947↔	Exartikulácia kolena	5u221.0↔	Odstránenie protet.mat.z prsníka s parciál.kapsulektómiou
5t948↔	Amputácia v oblasti predkolenia	5u221.1↔	Odstr.protetického mat.z prsníka s totál.kapsulektómiou
5t949↔	Amputácia v oblasti proximálneho predkolenia	5u222.0↔	Reviz.periprotet.kaps.prsníka pre kontraktúru s kapsulotóm
5t94a↔	Amputácia v oblasti stredného predkolenia	5u222.1↔	Rev.periprot.kaps.prsn.pre kontr.s parc.kapsulektómiou
5t94x↔	Amputácia a exartikulácia v obl.DK,ost.	5u222.2↔	Rev.periprot.kaps.prsn.pre kontr.s parc.kap.,neolok.impl.
5t950↔	Amputácia v oblasti distál.predkolenia podľa Syme	5u222.3↔	Rev.periprot.kaps.prsn.pre kontr.s parc.kap.,vým.,neo.impl.
5t951↔	Amputácia v oblasti chodidla	5u222.4↔	Rev.periprot.kaps.prsn.pre kontrakt.s totál.kapsulektómiou
5t952↔	Amputácia v oblasti chodidla podľa Spitzzy	5u222.5↔	Rev.periprot.kaps.prsn.pre kontr.s tot.kapsul.a neolok.impl.
5t953↔	Amputácia v oblasti chodidla podľa Pirogoff	5u222.6↔	Rev.periprot.kaps.prsn.pre kontr.s tot.kapsul.,vým.neolok.im.
5t954↔	Amputácia v oblasti chodidla podľa Chopart	5u223.1↔	Revízia implantátu prsníka s výmenou
5t955↔	Amputácia v oblasti stredného chodidla podľa Lisfranc	5u223.2↔	Revízia implantátu prsníka s odstránením
5t956↔	Amputácia transmetatarsálne	5u224↔	Operačná revízia periprotetickej kapsuly prsníka
5t957↔	Amputácia prstov nohy	5u230.1↔	Rekonštr.mamily a/al.areoly s použ.kožného transplantátu
5t958↔	Amputácia lúčov	5u230.2↔	Rekonštr.mamily a/al.areoly s použ.miestnej lalok.plastiky
5t95x↔	Amputácia a exartikulácia chodidla, ostatné	5u921↔	Excízia mamily alebo areoly
5t960↔	Revízia amputačnej oblasti ramenného kĺbu a ramena	5u922↔	Excízia nadpočetného prsníka alebo mamily
5t961↔	Revízia amputačnej oblasti predlaktia	5u923↔	Everzia mamily
5t962↔	Revízia amputačnej oblasti ruky	5v130.0	Lok.OP odstr.chor.tk.na kož.a podk.bez prim.uz.rany:pery
5t963↔	Revízia amputačnej oblasti stehna	5v131.0	Lok.OP odstr.chor.tk.na kož.a podk.s prim.uz.rany:pery
5t964↔	Revízia amputačnej oblasti predkolenia	5v140.0	Radik.a rozs.odstr.ch.tk.na k.a podk.bez prim.uz.rany:pery
5t965↔	Revízia amputačnej oblasti chodidla	5v141.0	R.a roz.odstr.ch.tk.na ko.a podk:b.prim.uz.ra:hist.kontr:pera
5t96x	Revízia amputačnej oblasti, ostatné	5v141.4	R.a roz.odstr.ch.tk.na ko.a podk:b.p.r.uz.ra:hist.kontr:i.č.hl.
5t991	Debridement mäkk.č.pohyb.aparátu, viacvrstvový	5v141.5	Rad.a rozs.odstr.ch.tk.na ko.a podk:b.p.r.uz.ra:hist.kontr:krk
5t994.2↔	Viaczákr.OP strednu ruky,prst v 1sed:2lúč.str.ruky/2lúč.prst.ru	5v141.6↔	R.a roz.odstr.ch.tk.na ko.a podk:b.p.r.uz.ra:his.kontr:ram,axila
5t994.3↔	Viaczákr.OP strednu ruky,prst v 1sed:3lúč.str.ruky/3lúč.prst.ru	5v141.7↔	R.a roz.odstr.ch.tk.ko.a podk:b.p.r.uz.ra:hist.kontr:ram,lakeť
5t994.4↔	Viaczákr.OP str.ruky,prst v 1sed:4lúč.str.ruky/4lúč.prst.ru	5v141.8↔	R.a roz.odstr.ch.tk.ko.a podk:b.prim.uz.ra:hi.kon:predlaktie
5t994.5↔	Viaczákr.OP str.ruky,prst v 1sed:5lúč.strednu r./5lúč.prst.ru	5v141.9↔	Rad.a rozs.odstr.chor.tk.ko.a podk:b.prim.uz.ra:hist.kontr:ruka
5t994.6↔	Viacz.OP str.ruky a prst v 1sedení:6 a viac lúč.str.r./ lúč.prst.r.	5v141.a	R.a roz.odstr.ch.tk.ko.a podk:b.p.r.uz.ra:hi.kon:hруд.st,chrbát
5u110.0↔	Excízia ihlou označenej lézie prsníka:1lézia	5v141.b	Rad.a rozs.odstr.ch.tk-ko.a podk:b.p.r.uz.ra:his.kon:bruš.o
5u110.1↔	Excízia ihlou označenej lézie prsníka:viacpočet.lézia	5v141.c	Rad.a rozs.odstr.ch.tk.ko.a podk:b.pri.uz.ra:his.kon:ing,genit.o
5u111↔	Excízia nádoru prsníka	5v141.d	R.a rozs.odstr.ch.tk.na ko.a podk:b.pri.uz.ra:his.kon:glut.o
5u112↔	Lumpektómia	5v141.e↔	R.a roz.odstr.ch.tk.ko.a podk:b.p.r.uz.ra:hist.kontr:stehno,kol
5u113↔	Kvadrantektómia	5v141.f↔	R.a roz.odstr.ch.tk.ko.a podk:b.p.r.uz.ra:his.kon:predkol
5u114↔	Mikroduktektómia prsníka	5v141.g↔	R.a rozs.odstr.ch.tk.na ko.a podk:b.p.r.uz.ra:his.kon:chodidlo
5u115.0↔	Operácia gynekomastie bez liposukcie	5v141.x	R.a roz.odstr.ch.tk.na ko.a podk:b.prim.uzav.ra:hist.kontr:ost.
5u115.1↔	Operácia gynekomastie s liposukciou	5v142.0	Radikál.a rozs.odstr.chor.tk.na k.a podkož.s prim.uzav.ran:pery
5u121↔	Simplexná mastektómia bez axilár.lymfadenektómie	5v143.0	Rad.a rozs.odstr.ch.tk.na k.a podk:prim.uz.rany:hist.kontr:pera
5u122	Parciálna mastektómia s disekciou lymfatických uzlín	5v143.4	R.a roz.odstr.chor.tk.koži a podk:prim.uz.ra:hist.kontr:i.č.hlavy
5u123.01	Radikálna mastektómia bez resekcii mm.pectoralis	5v143.5	Rad.a rozs.odstr.ch.tk.na k.a podk:prim.uzav.ra:hist.kontr:krk
5u123.02	Radikálna mastektómia s resekcii mm.pectoralis	5v143.6↔	R.a rozs.odstr.chor.tk.na ko.a podk:pri.uz.r:hist.kontr:ram,axila
5u123.1	Madenova mastektómia s disekciou axilárnych LU	5v143.7↔	Rad.a roz.odstr.ch.tk.na k.a podk:prim.uz.r:his.kontr:ram,lakeť
5u123.2	Resekcia lokálnej recidívy karcinómu prsníka	5v143.8↔	R.a roz.odstr.ch.tk.na ko.a podk:pri.uz.ra:hi.kon:predlaktie
5u123.x	Radikálna mastektómia:ostat.	5v143.9↔	Rad.a rozs.odstr.chor.tk.na ko.a podk:pri.uz.ra:hist.kontr:ruka
5u124.0	Subkutánná mastektómia	5v143.a	R.a roz.odstr.ch.tk.na k.a podk:prim.uz.r:hist.kontr:hr.st.,chrb
5u124.1	Subkutánná mastektómia s excíziou mamilly	5v143.b	Rad.a rozs.odstr.chor.tk.na k.a podk:prim.uz.ra:hist.kon:bruš.o
5u191↔	Radikálna exstirpácia hemangiómu prsníka	5v143.c	R.a rozs.odstr.ch.tk.na k.a podk:prim.uz.r:hist.kontr:ing,genit.o
5u210.1↔	Korekcia asymetrie prsníka vložением implantátu	5v143.d	Rad.a rozs.odstr.ch.tk.na ko.a podk:pri.uz.rany:hist.kontr:glut.o
5u210.2↔	Korekcia asymetrie prsníka vložением implantát-expanderu	5v143.e↔	Rad.a rozs.odstr.ch.tk.na k.a podk:pri.uz.r:hist.kontr:stehno,kol
5u210.3↔	Korekcia asymetrie prsníka redukčnou mamoplastikou	5v143.f↔	R.a rozs.odstr.ch.tk.na k.a podkož:pri.uz.rany:hist.kontr:predkol
5u210.4↔	Kor.asymetrie prsníka redukč.mamoplastikou a impl.	5v143.g↔	Rad.a rozs.odstr.chor.tk.koži a podk:prim.uz.ra:hist.kontr:noha
5u211.1↔	Rekonštr.prsníka s použitím protetického materiálu	5v144.0	Rad.a rozs.odstr.ch.t.na k.a podk.s transplant/transpoz:pery
5u211.2↔	Rekonštr.prsníka s použ.protet.mat:implantát-expander	5v144.4	Radik.a rozs.odstr.ch.t.na k.a podk.s tx/transpoz:o.č.hlavy
5u211.3↔	Rekonštrukcia prsníka muskulotannym lalokom	5v144.5	Rad.a rozs.odstr.chor.tk.na koži a podk.s tx/transpoz:krk
5u211.4↔	Rek.prsníka musk-kut.lal.m.latissimus dorsi a protet.mat.	5v144.6↔	Rad.a rozs.odstr.ch.t.na k.a podk.s tx/transpoz:ram,axila
5u211.5↔	Rek.prsníka musk-kut.lal.m.rectus abdominis a protet.mat.	5v144.7↔	Radik.a rozs.odstr.ch.t.na k.a podk.s tx/transpoz:ram,lak.

5v144.8↔	Rad.a rozs.odstr.chor.tk.na k.a podkož. s tx/transpoz:predlak	5v210.9↔	Vol.transpl.kože od darcu:čias.dermeoepiderm.štep:ruka
5v144.9↔	Radik.a rozs.odstr.chor.tk.na koži a podk.s tx/transpoz:ruka	5v210.a	Vol.tx.kože od darcu:čias.dermeoepid.štep:hруд.st.chrbát
5v144.a	Rad.a rozs.odstr.ch.t.na k.a podk.s tx/transpoz:hруд.st.,chrh	5v210.b	Vol.tx.kože od darcu:čias.dermeoepiderm.štep:bruš.obl
5v144.b	Rad.a rozs.odstr.ch.t.na koži a podk.s tx/transpoz:bruš.obl.	5v210.c	Volná tx.kože od darcu:čias.dermeoepid.štep:inguin.genit.o
5v144.c	Rad.a rozs.odstr.ch.t.na k.a podk.s tx/transpoz:inguin.genit.o	5v210.d	Volná tx.kože od darcu:čias.dermeoepid.štep:glut.obl
5v144.d	Rad.a rozs.odstr.ch.t.na k.a podk.s tx/transpoz:glut.obl.	5v210.e↔	Vol.tx.kože od darcu:čias.dermeoepiderm.štep:stehno.kol.
5v144.e↔	Radik.a rozs.ods.chor.tk.na koži a podk.s tx/trp:stehno,kol	5v210.f↔	Vol.tx.kože od darcu:čias.dermeoepider.štep:predkol
5v144.f↔	Radik.a rozs.odstr.chor.tk.na k.a podk.s tx/transpoz:predkol.	5v210.g↔	Volná tx.kože od darcu:čias.čiermoepiderm.štep:noha
5v144.g↔	Rad.a rozs.odstr.ch.t.na koži a podk.s tx/transpoz:noha	5v210.x↔	Volná transplant.kože od darcu:čias.čiermoepider.štep:ost
5v144.x↔	Radik.a rozs.odstr.ch.t.na koži a podk.s tx/transpoziciou:ost.	5v211.0	Volná tx.kože od darcu:komplet.dermeoepiderm.štep:pery
5v145.0	R.a rozs.ods.ch.tk.k.a podk.transpl/transpoz,mikrogr.chi:pera	5v211.4	Vol.tx.kože od darcu:kompl.dermeoepiderm.štep:hруд.st.,chrhát
5v145.4	Rad.a rozs.ods.ch.tk.k.a podk.tx/transpoz,mikrogr.chi:č.hlavý	5v211.5	Vol.tx.kože od darcu:kompl.dermeoepiderm.štep:krk
5v145.5	Rad.a rozs.ods.ch.tk.koži a podk.tx/transpoz,mikrogr.chir:krk	5v211.6↔	Vol.tx.kože od darcu:komplet.dermeoepid.štep:rameno,axila
5v145.6↔	R.a rozs.ods.ch.tk.k.a podk.tx/transpoz,mikrogr.chir:ram,axila	5v211.7↔	Vol.tx.kože od darcu:kompl.dermeoepider.štep:ram.,lakeť
5v145.7↔	R.a rozs.ods.ch.tk.k.a podk.tx/transpoz,mikrograf.chir:ram,lak	5v211.8↔	Vol.tx.kože od darcu:komplet.dermeoepid.štep:predlaktie
5v145.8↔	R.a roz.ods.ch.tk.ko.a podk.transpl/transpo,mikr.ch:predlak	5v211.9↔	Vol.tx.kože od darcu:kompl.dermeoepidermálny štep:ruka
5v145.9↔	Rad.a rozs.ods.ch.tk.k.a podk.tx/transpoz,mikrogr.chi:ruka	5v211.a	Vol.tx.kože od darcu:kompl.dermeoepiderm.štep:hруд.st.,chrhát
5v145.a	Rad.a rozs.ods.ch.tk.k.a podk.tx/transpoz,mikr.chir:hруд.st,chr	5v211.b	Vol.tx.kože od darcu:komplet.dermeoepiderm.štep:bruš.obl.
5v145.b	Rad.a roz.ods.ch.tk.k.a podk.tx/transpo,mikrogr.chi:bruš.o	5v211.c	Vol.tx.kože od darcu:kompl.dermeoepid.štep:inguin.genit.o
5v145.c	Rad.a rozs.ods.ch.tk.k.a podk.tx/transpoz,mikrogr.chi:ingv.genit	5v211.d	Vol.transplant.kože od darcu:kompl.dermeoepid.štep:glut.obl
5v145.d	Rad.a rozs.ods.ch.tk.kože a podk.tx/transpoz,mikrogr.chi:glut.o	5v211.e↔	Vol.tx.kože od darcu:kompl.dermeoepid.štep:stehno,koleno
5v145.e↔	Rad.a roz.ods.ch.tk.k.a podk.tx/transpoz,mikrogr.chi:stehn,kol	5v211.f↔	Volná tx.kože od darcu:kompl.dermeoepid.štep:predkol
5v145.f↔	Rad.a rozs.ods.ch.tk.k.a podk.tx/transpoz,mikrogr.chi:predkol	5v211.g↔	Vol.transpl.kože od darcu:kompl.dermeoepiderm.štep:noha
5v145.g↔	Rad.a rozs.ods.ch.tk.k.a podk.tx/transpoz,mikrogr.chir:noha	5v211.x	Vol.transpl.kože od darcu:kompl.dermeoepiderm.štep:ost
5v145.x↔	Rad.a rozs.ods.ch.tk.kože a podk.tx/transpoz,mikrogr.chir:ost	5v212.0	Vol.transpl.kože od darcu:kompozit.(viactkaniv) štep:pery
5v146.0	Radikál.a rozsiahle odstr.chor.tk.potných žliaz:pery	5v212.4	Vol.tx.kože od darcu:kompozit.(viactk)štep:ost.č.hlavý
5v151.0	Chir.vyč.rany s odstr.chor.tk.na koži a podk:veľká plocha:pery	5v212.5	Vol.tx.kože od darcu:kompozitný(viactkaniv)štep:krk
5v151.4	Chir.vyčist.rany s odstr.chor.t.na k.a podk:veľká pl:ost.č.hlavý	5v212.6↔	Vol.tx.kože od darcu:kompoz(viactkaniv)štep:rameno,axila
5v151.5	Chir.vyč.rany s odstr.chor.tk.na koži a podk:veľká plocha:krk	5v212.7↔	Vol.tx.kože od darcu:kompozit.(viactkaniv)štep:ram,lakeť
5v151.6↔	Chir.vyč.rany s odstr.chor.tk.na k.a podk:veľká pl:ram,axila	5v212.8↔	Vol.tx.kože od darcu:kompoz.(viactkaniv)štep:predlaktie
5v151.7↔	Chir.vyčis.rany s odstr.chor.tk.na k.a podk:veľká pl:ram,lak.	5v212.9↔	Vol.tx.kože od darcu:kompozit.(viactkaniv)štep:ruka
5v151.8↔	Chir.vyčist.rany s odstr.chor.tk.na k.a podk:veľká pl:predlakt.	5v212.a	Vol.tx.kože od darcu:kompozit.(viactkan)štep:hруд.st,chrhát
5v151.9↔	Chir.vyčist.rany s odstr.chor.tk.na koži a podk:veľká pl:ruka	5v212.b	Vol.tx.kože od darcu:kompozit.(viactkaniv).štep:bruš.obl.
5v151.a	Chir.vyč.rany s odstr.chor.tk.na k.a podk:veľká pl:hруд.st.,chrh	5v212.c	Vol.tx.kože od darcu:kompoz.(viactkaniv)štep:inguin.genit.o
5v151.b	Chir.vyč.rany s odstr.chor.tk.na koži a podk:veľká pl:bruš.o	5v212.d	Vol.tx.kože od darcu:kompozit.(viactkaniv).štep:glut.obl.
5v151.c	Chir.vyčis.rany s odstr.chor.tk.na k.a podk:veľká pl:ingv.genit.o	5v212.e↔	Vol.tx.kože od darcu:kompozit.(viactkaniv)štep:stehno,koleno
5v151.d	Chir.vyčist.rany s od.chor.tk.na koži a podk:veľká pl:glut.obl.	5v212.f↔	Vol.tx.kože od darcu:kompozit.(viactkaniv)štep:predkol
5v151.e↔	Chir.vyč.rany s odstr.chor.tk.na koži a podk:veľká pl:stehn,kol	5v212.g↔	Vol.tx.kože od darcu:kompozit.(viactkaniv)štep:noha
5v151.f↔	Chir.vyč.rany s odstr.chor.tk.na koži a podk:veľká pl:predkol	5v212.x	Volná tx.kože od darcu:kompozit.(viactkaniv)štep:ost.
5v151.g↔	Chir.vyč.rany s ods.chor.tk.na koži a podk:veľká plocha:noha	5v21x.x	Volná transplantácia kože od darcu:ostatné
5v151.x	Chir.vyč.rany s odstr.chor.tk.na koži a podk:veľká plocha:ost.	5v220.0	Vol.tx.kože u príjemcu:čias.dermeoepid.štep,malá pl:pery
5v152.0	Chir.vyč.rany ods.chor.tk.na k.a podk:vef.pl,vlož.liek.nosič:pera	5v220.4	Vol.tx.kože u príjemca:čias.dermeoepid.štep,malá pl:ost.č.hlavý
5v152.4	Ch.vyčis.rany ods.chor.tk.na k.a podk:vef.pl,vl.liek.nosič:i.č.hl	5v220.5	Vol.tx.kože,prijemca:čias.dermeoepid.štep,malá pl:krk
5v152.5	Chir.vyčis.rany ods.chor.tk.na k.a podk:vef.pl,vl.liek.nosič:krk	5v220.6↔	Vol.tx.kože,prijemca:čias.dermeoepid.štep,malá pl:ram,axil
5v152.6↔	Ch.vyčist.rany ods.chor.tk.k.a podk:vef.pl,vl.liek.nosič:ram,axi	5v220.7↔	Vol.tx.kože,prijemca:čias.dermeoepi.štep,malá pl:ram,lakeť
5v152.7↔	Ch.vyčis.rany ods.ch.tk.koži a podk:vef.pl,vl.liek.nosič:ram,lak	5v220.8↔	Vol.tx.kože,prijemca:čias.dermeoepid.štep,malá pl:predlakt
5v152.8↔	Ch.vyč.rany ods.chor.tk.k.a podk:vef.pl,vl.liek.nosič:predlakt	5v220.9↔	Vol.tx.kože,prijemca:čias.dermeoepider.štep,malá pl:ruka
5v152.9↔	Chir.vyč.rany ods.chor.tk.k.a podk:vef.pl,vl.liek.nosič:ruka	5v220.a	Vol.tx.k.prijemca:čias.dermeoepid.štep,malá pl:hруд.st.,chrh
5v152.a	Ch.vyč.rany odst.ch.tk.k.a podk:vef.pl.,vl.liek.nosič:hr.st.,chrh	5v220.b	Vol.tx.kože,prijemca:čias.dermeoepid.štep,malá pl:bruš.obl.
5v152.b	Ch.vyč.rany odst.chor.tkan.na k.a podk:vef.pl.,vlož.l.n:bruš.o	5v220.c	Vol.tx.kože,prijemca:čias.dermeoepid.štep,malá pl:ingv.genit.
5v152.c	Ch.vyč.rany ods.chor.tk.k.a podk:vef.pl,vl.liek.nosič:ingv.gen.o	5v220.d	Vol.tx.kože,prijemca:čias.dermeoepi.štep,malá pl:glut.obl.
5v152.d	Chir.vyč.rany ods.chor.tk.k.a podk:vef.pl,vlož.liek.nosič:glut.o	5v220.e↔	Vol.tx.kože,prijemca:čias.dermeoepi.štep,malá pl:stehno,kol
5v152.e↔	Ch.vyč.rany ods.chor.tk.k.a podk:vef.pl,vl.liek.nosič:stehno,kol	5v220.f↔	Vol.tx.kože,prijemca:čias.dermeoep.štep,malá pl:predkol
5v152.f↔	Chir.vyč.rany ods.chor.tk.k.a podk:vef.pl,vl.liek.nosič:predkol	5v220.g↔	Vol.tx.kože,prijemca:čias.dermeoepi.štep,malá pl:noha
5v152.g↔	Ch.vyč.rany ods.chor.tk.koži a podk:vef.pl,vlož.liek.nosič:noha	5v220.x↔	Vol.tx.kože,prijemca:čias.dermeoepid.štep,malá plocha:ost.
5v152.x	Ch.vyčist.rany odst.chor.tk.k.a podk:vef.pl,vlož.liek.nosič:ost	5v221.0	Vol.tx.kože,prijem:čias.dermeoepi.štep-granul.k,malá pl:pery
5v171↔	Incizia a drenáž na nechtoch	5v221.4	V.tx.kože,prijem:čias.dermeoepi.štep-gran.k,malá pl:ost.č.hl
5v173↔	Steh na nechtovom lôžku	5v221.5	V.tx.kože,prijem:čias.dermeoepi.štep-granul.koži,malá pl:krk
5v177↔	Transplantácia nechtového lôžka	5v221.6↔	V.tx.kože,prijemca:čias.dermeoep.štep-gran.k,malá pl:ram,axi
5v178↔	Implantácia umelého nechta	5v221.7↔	V.tx.kože,prijem:čias.dermeoep.štep-granul.k,malá pl:ram,lak.
5v179↔	Plastika nechta	5v221.8↔	Vol.tx.k.prijemca:čias.dermeoepi.štep-gran.k,malá pl:predlakt
5v191	Excizia (operačné odstránenie) sinus pilonidalis	5v221.9↔	V.tx.kože,prijem:čias.dermeoepid.štep-granul.k,malá pl:ruka
5v192	Plastická rekonštrukcia sinus pilonidalis	5v221.a	V.tx.kože,prijem:čias.dermeoep.štep-gran.k,malá pl:hr.st,chrh
5v193	Operačné odstránenie sinus pilonidalis, ostatné	5v221.b	Vol.tx.kože,prijem:čias.dermeoepid.štep-gran.k,malá pl:bruš.o
5v210.0	Volná tx.kože od darcu:čias.dermeoepidermálny štep:pery	5v221.c	Vol.tx.kože,prijem:čias.dermeoep.štep-gran.k,ma.pl:ing.gen.o
5v210.4	Vol.tx.kože od darcu:čias.dermeoepider.štep:ost.č.hlavý	5v221.d	Vol.tx.kože,prijem:čias.dermeoep.štep-gran.koži,malá pl:glut.o
5v210.5	Vol.transplant.kože od darcu:čias.čiermoepiderm.štep:krk	5v221.e↔	Vol.tx.kože,prijem:čias.dermeoep.štep-granul.k,ma.pl:steh,kol
5v210.6↔	Vol.tx.kože od darcu:čias.čiermoepider.štep:rameno,axila	5v221.f↔	V.tx.kože,prijemca:čias.dermeoepi.štep-gran.k,ma.pl:predkol
5v210.7↔	Vol.tx.kože od darcu:čias.dermeoepid.štep:ram,lakeť	5v221.g↔	V.tx.kože,prijem:čias.dermeoepid.štep-gran.k,mal.pl:noha
5v210.8↔	Vol.tx.kože od darcu:čias.čiermoepiderm.štep:predlaktie	5v221.x↔	V.tx.kože,prijemca:čias.dermeoepid.štep-granul.k,malá pl:ost.

5v222.0	Vol.tx.kože,príjemca:kompl.dermeoepi.štep,malá pl:pery	5v22a.d	Vol.tx.kože,príjemca:náhr.k.kultiv.keratinoc,malá pl:glut.o
5v222.4	V.tx.kože,príjemca:kompl.dermeoepid.štep,malá pl:ost.č.hlavy	5v22a.e↔	Vol.tx.kože,príjemca:náhr.k.kultiv.keratinoc,ma.pl:stehn,kol
5v222.5	Vol.tx.kože,príjemca:kompl.dermeoepid.štep,malá pl:krk	5v22a.f↔	Vol.tx.kože,príjem:náhr.k.kultiv.keratinoc,malá pl:predkol
5v222.6↔	Vol.tx.kože,príjemca:kompl.dermeoepid.štep,ma.pl:ram,axila	5v22a.g↔	Vol.tx.kože,príjem:náhr.kože kultiv.keratinoc,malá pl:noha
5v222.7↔	Vol.tx.kože,príjemca:kompl.dermeoepi.štep,malá pl:ram,lak	5v22a.x↔	Vol.tx.kože,príjem:náhr.kože kultiv.keratinocyt,malá pl:ost
5v222.8↔	Vol.tx.kože,príjemca:kompl.dermeoepid.št,malá pl:predlakt	5v22b.0	Vol.tx.kože,príjem:náhr.k.kultiv.keratinocyt,velká pl:pery
5v222.9↔	Vol.tx.kože,príjemca:kompl.dermeoepid.št,malá pl:ruka	5v22b.4	Vol.tx.kože,príjem:náhr.k.kultiv.keratinoc,velká pl:ost.č.hlavy
5v222.a	V.tx.kože,príjem:kompl.dermeoep.št,malá pl:hруд.sten,chrb	5v22b.5	V.tx.kože,príjem:náhr.kože kultiv.keratinocyt,velká pl:krk
5v222.b	Vol.tx.kože,príjemca:kompl.dermeoepid.št,malá pl:bruš.o	5v22b.6↔	Vol.tx.kože,príjem:náhr.kože kultiv.keratinoc,,vef.pl:ram,axi
5v222.c	Vol.tx.kože,príjemca:kompl.dermeoepi.štep,ma.pl:ingv,genit.o	5v22b.7↔	V.tx.kože,príjemca:náhr.k.kultiv.keratinocyt,vef.pl:ram,lak
5v222.d	Vol.tx.kože,príjemca:kompl.dermeoepid.št,malá pl:glut.o	5v22b.8↔	Vol.tx.kože,príjemca:náhr.k.kultiv.keratinocyt,vef.pl:predlakt
5v222.e↔	Vol.tx.kože,príjemca:kompl.dermeoepi.št,malá pl:stehno,kol	5v22b.9↔	Vol.tx.kože,príjem:náhr.kože kultiv.keratinocyt,velká pl:ruka
5v222.f↔	Vol.tx.kože,príjemca:kompl.dermeoepi.št,malá pl:predkol	5v22b.a	Vol.tx.kože,príjem:náhr.k.kult.keratinocyt,vef.pl:hруд.st,chrb
5v222.g↔	Vol.tx.kože,príjemca:kompl.dermeoepi.štep,malá pl:noha	5v22b.b	Vol.tx.kože,príjem:náhr.k.kultiv.keratinocyt,vef.pl:bruš.o
5v222.x↔	Vol.tx.kože,príjemca:kompl.dermeoepi.štep,malá plocha:ost	5v22b.c	Vol.tx.kože,príjem:náhr.k.kultiv.keratinoc,vef.pl:ing,genit.o
5v224.0	Vol.tx.kože,príjemca:čias.dermeoepid.štep,velká pl:pery	5v22b.d	Vol.tx.kože,príjemca:náhr.k.kult.keratinoc,vef.pl:glut.obl
5v224.4	Vol.tx.kože,príjemca:čias.dermeoepid.štep,velká pl:ost.č.hlavy	5v22b.e↔	Vol.tx.kože,príjemca:náhr.k.kultiv.keratinoc,vef.pl:stehn,kol
5v224.5	Vol.tx.kože,príjemca:čias.dermeoepid.štep,velká pl:krk	5v22b.f↔	Vol.tx.kože,príjem:náhr.k.kultiv.keratinoc,velká pl:predkol
5v224.6↔	Vol.tx.kože,príjemca:čias.dermeoepi.štep,velká pl:ram,axila	5v22b.g↔	Vol.transpl.kože,príjem:náhr.kože kultiv.keratinoc,vplo:noha
5v224.7↔	Vol.tx.kože,príjemca:čias.dermeoepid.štep,velká pl:ram,lakeť	5v22b.x↔	Vol.tx.kože,príjemca:náhr.kože kultiv.keratinocyt,velká pl:ost
5v224.8↔	V.tx.kože,príjemca:čias.dermeoepid.štep,velká pl:predlaktie	5v230.0	Lok.lalok.plast.kože a podk:dilatačná plast,malá plocha:pery
5v224.9↔	V.tx.kože,príjemca:čias.dermeoepi.štep,velká plocha:ruka	5v230.4	Lokál.lal.plast.kože a podk:dilatač.plast,malá pl:ost.č.hlavy
5v224.a	Vol.tx.kože,príjem:čias.dermeoepid.štep,velká pl:hруд.st,chrb	5v230.5	Lokál.lalok.plast.kože a podk:dilatačná plast,malá pl:krk
5v224.b	Vol.tx.kože,príjemca:čias.dermeoepid.štep,velká pl:bruš.obl	5v230.6↔	Lokál.lal.plast.kože a podk:dilatačná plast,malá pl:ram,axila
5v224.c	Vol.tx.kože,príjemca:čias.dermeoepid.štep,vef.pl:ingv,gen.o	5v230.7↔	Lok.lalok.plast.kože a podk:dilatač.plast,malá pl:ram,lakeť
5v224.d	Vol.tx.kože,príjemca:čias.dermeoepid.št,velká pl:glut.obl	5v230.8↔	Lokál.lalok.plast.kože a podk:dilatačná plast,malá pl:predlakt
5v224.e↔	Vol.tx.kože,príjemca:čias.dermeoepi.štep,velká pl:stehn,kol	5v230.9↔	Lok.lalok.plast.kože a podkož:dilatačná plast,malá pl:ruka
5v224.f↔	V.tx.kože,príjemca:čias.dermeoepid.štep,velká pl:predkol	5v230.a	Lok.lalok.plast.kože a podk:dilatač.plast,malá pl:hруд.st,chrb
5v224.g↔	Vol.tx.kože,príjemca:čias.dermeoepiderm.štep,velká pl:noha	5v230.b	Lokál.lal.plast.kože a podkožia:dilatačná plast,malá pl:bruš.o
5v224.x↔	Vol.tx.kože,príjemca:čias.dermeoepider.št,velká plocha:ost	5v230.c	Lok.lalok.plast.kože a podk:dilatač.plast,ma.pl:ingv,genit.o
5v225.0	V.tx.kože,príjemca:čias.dermeoep.štep-granul.k,vef.pl:pery	5v230.d	Lok.lalok.plast.kože a podk:dilatač.plast,malá pl:gluteál.obl
5v225.4	V.tx.kože,príjem:čias.dermeoepi.štep-gran.k,vef.pl:ost.č.hlavy	5v230.e↔	Lokál.lal.plast.kože a podk:dilatačná plast,malá pl:stehno,kol
5v225.5	Vol.tx.kože,príjemca:čias.dermeoepi.štep-gran.k,vef.pl:krk	5v230.f↔	Lokál.lalok.plast.kože a podk:dilatač.plast,malá pl:predkol
5v225.6↔	Vol.tx.kože,príjem:čias.dermeoepi.štep-gran.k,vef.pl:ram,axi	5v230.g↔	Lokál.lalok.plast.kože a podk:dilatač.plast,malá pl:noha
5v225.7↔	V.tx.kože,príjemca:čias.dermeoepi.štep-gran.k,vef.pl:ram,lak	5v230.x↔	Lokál.lalok.plast.kože a podkožia:dilatačná plast,malá pl:ost
5v225.8↔	Vol.tx.k,príjemca:čias.dermeoep.št.-gran.k,vef.pl:predlakt	5v231.0	Lokál.lalok.plast.kože a podk:plast.rotovným lal,malá pl:pery
5v225.9↔	Vol.tx.k,príjemca:čias.dermeoep.št.-gran.koži,velká pl:ruka	5v231.4	Lok.lal.plast.kože a podk:plast.rotovan.lal,malá pl:ost.č.hlavy
5v225.a	V.tx.kože,príjem:čias.dermeoepid.št-gran.k,vef.pl:hруд.st,chrb	5v231.5	Lokál.lal.plast.kože a podk:plast.rotovan.lalokom,malá pl:krk
5v225.b	Vol.tx.kože,príjemca:čias.dermeoepi.št-gran.k,vef.pl:bruš.o	5v231.6↔	Lok.lal.plast.kože a podk:plast.rotovan.lal,malá pl:ram,axila
5v225.c	V.tx.kože,príjemca:čias.dermeoepi.št-gran.k,vef.pl:ingv,gen.o	5v231.7↔	Lokál.lal.plast.kože a podk:plast.rotovan.lal,malá pl:ram,lak
5v225.d	V.tx.kože,príjemca:čias.dermeoepid.št-gran.k,vef.pl:glut.o	5v231.8↔	Lok.lalok.plast.kože a podk:plast.rotov.lal,malá pl:predlakt
5v225.e↔	V.tx.kože,príjemca:čias.dermeoepi.št.-gran.k,vef.pl:stehn,kol	5v231.9↔	Lokál.lalok.plast.kože a podk:plast.rotovan.lal,malá pl:ruka
5v225.f↔	Vol.tx.kože,príjemca:čias.dermeoepi.št.-gran.k,vef.pl:predkol	5v231.a	Lok.lal.plast.kože a podk:plats.rotov.lal,malá pl:hруд.st,chrb
5v225.g↔	Vol.tx.kože,príjemca:čias.dermeoepi.št-gran.k,vef.pl:noha	5v231.b	Lok.lal.plast.kože a podk:plast.rotovan.lal,malá pl:bruš.o
5v225.x↔	V.tx.kože,príjem:čias.dermeoepid.štep-granul.koži,vef.pl:ost	5v231.c	Lok.lal.plast.kože a podk:plast.rotov.lal,malá pl:ingv,genit.o
5v226.0	Vol.tx.kože,príjemca:kompl.dermeoepid.štep,velká pl:pery	5v231.d	Lokál.lal.plast.kože a podk:plast.rotovan.lal,malá pl:glut.obl
5v226.4	Vol.tx.kože,príjemca:kompl.dermeoepi.št,vef.pl:ost.č.hlavy	5v231.e↔	Lok.lalok.plast.kože a podk:plast.rotov.lal,malá pl:stehno,kol
5v226.5	Volná tx.kože,príjemca:kompl.dermeoepi.štep,velká pl:krk	5v231.f↔	Lok.lalok.plast.kože a podk:plast.rotovan.lal,malá pl:predkol
5v226.6↔	Vol.tx.kože,príjemca:kompl.dermeoepi.št,velká pl:ram,axi	5v231.g↔	Lok.lal.plast.kože a podk:plast.rotovan.lal,malá pl:noha
5v226.7↔	Vol.tx.kože,príjemca:kompl.dermeoepi.št,vef.pl:ram,lak	5v231.x↔	Lokál.lal.plast.kože a podkož:plast.rotovným lal,malá pl:ost
5v226.8↔	Vol.tx.kože,príjemca:kompl.dermeoepid.štep,vef.pl:predlakt	5v232.0	Lok.lalok.plast.kože a podk:transpozic.plast,malá pl:pery
5v226.9↔	Vol.tx.kože,príjemca:kompl.dermeoepiderm.štep,vef.pl:ruka	5v232.4	Lok.lal.plast.kože a podk:transpozic.plast,malá pl:ost.č.hlavy
5v226.a	V.tx.kože,príjemca:kompl.dermeoepi.štep,vef.pl:hруд.st,chrb	5v232.5	Lokál.lalok.plast.kože a podk:transpozic.plast,malá pl:krk
5v226.b	Vol.tx.kože,príjemca:kompl.dermeoepid.štep,vef.pl:bruš.o	5v232.6↔	Lok.lalok.plast.kože a podk:transpozic.plast,malá pl:ram,axi
5v226.c	Vol.tx.kože,príjemca:kompl.dermeoepi.štep,vef.pl:ingv,genit.o	5v232.7↔	Lok.lalok.plast.kože a podk:transpozic.plast,malá pl:ram,lakeť
5v226.d	Vol.tx.kože,príjemca:kompl.dermeoepid.štep,vef.pl:glut.obl	5v232.8↔	Lok.lalok.plast.kože a podk:transpozic.plast,malá pl:predlakt
5v226.e↔	V.tx.kože,príjemca:kompl.dermeoepid.štep,vef.pl:stehn,kol	5v232.9↔	Lokál.lalok.plast.kože a podk:transpozic.plast,malá pl:ruka
5v226.f↔	Vol.tx.kože,príjemca:kompl.dermeoepid.štep,velká pl:predkol	5v232.a	Lok.lal.plast.kože a podk:transpozic.plast,ma.pl:hруд.st,chrb
5v226.g↔	Vol.tx.kože,príjemca:kompl.dermeoepid.štep,velká pl:noha	5v232.b	Lok.lal.plast.kože a podk:transpozic.plast,malá pl:bruš.obl
5v226.x↔	Volná tx.kože,príjemca:kompl.dermeoepid.štep,vef.plocha:ost	5v232.c	Lok.lal.plast.kože a podk:transpozic.plast,malá pl:ingv,genit.o
5v22a.0	V.tx.kože,príjemca:náhr.kože kultiv.keratinocyt,malá pl:pery	5v232.d	Lok.lalok.plast.kože a podk:transpozic.plast,malá pl:glut.o
5v22a.4	Vol.tx.kože,príjem:náhr.k.kult.keratinoc,malá pl:ost.č.hlavy	5v232.e↔	Lok.lalok.plast.kože a podk:transpozic.plast,malá pl:stehn,kol
5v22a.5	Vol.tx.kože,príjemca:náhr.kože kult.keratinocyt,malá pl:krk	5v232.f↔	Lok.lal.plast.kože a podk:transpozic.plast,malá pl:predkol
5v22a.6↔	Vol.tx.kože,príjem:náhr.k.kult.keratinoc,malá pl:ram,axi	5v232.g↔	Lok.lal.plast.kože a podk:transpozic.plast,malá pl:noha
5v22a.7↔	Vol.tx.kože,príjem:náhr.k.kult.keratinocyt,ma.pl:ram,lak	5v232.x↔	Lok.lalok.plast.kože a podk:transpozic.plast,malá plocha:ost
5v22a.8↔	Vol.tx.kože,príjem:náhr.k.kult.keratinoc,malá pl:predlakt	5v233.0	Lok.lal.plast.kože a podk:plast.ostrovčekov.lal,malá pl:pery
5v22a.9↔	Vol.tx.kože,príjem:náhr.kože kult.keratinocyt,malá pl:ruka	5v233.4	Lok.lal.plast.kože a podk:plast.ostrovček.lal,ma.pl:ost.č.hlavy
5v22a.a	Vol.tx.kože,príjem:náhr.k.kult.keratinoc,,mal.pl:h.r.st,chrb	5v233.5	Lok.lal.plast.kože a podk:plast.ostrovčekov.lal,malá pl:krk
5v22a.b	Vol.tx.kože,príjem:náhr.k.kult.keratinoc,malá pl:bruš.o	5v233.6↔	Lok.lal.plast.kože a podk:plast.ostrovček.lal,malá pl:ram,axi
5v22a.c	Vol.tx.kože,príjem:náhr.k.kult.keratinoc,malá pl:ingv,gen.o	5v233.7↔	Lok.lal.plast.kože a podk:plast.ostrovček.lal,malá pl:ram,lak

5v233.8↔	Lok.lal.plast.kože a podk:plast.ostrovček.lal,malá pl:predlakt	5v238.0	Lok.lal.plast.kože a podk:plast.ostrovček.lal,vef.pl:pery
5v233.9↔	Lokál.lalok.plast.kože a podk:plast.ostrovček.lal,malá pl:ruka	5v238.4	Lok.lal.plast.kože a podk:plast.ostrovček.lal,vef.pl:ost.č.hlavý
5v233.a	Lok.lal.plast.k.a podk:plast.ostrovček.lalok,malá pl:hr.st,chrb	5v238.5	Lok.lal.plast.kože a podkož:plast.ostrovček.lal,vef.pl:krk
5v233.b	Lok.lal.plast.kože a podk:plast.ostrovček.lal,malá pl:bruš.o	5v238.6↔	Lok.lal.plast.kože a podk:plast.ostrovček.lal,vef.pl:ram,axila
5v233.c	Lok.lal.plast.k.a podk:plast.ostrovček.lal,mal.pl:inguin,gen.o	5v238.7↔	Lok.lal.plast.kože a podk:plast.ostrovček.lal,vef.pl:ram,lakeť
5v233.d	Lok.lal.plast.k.a podk:plast.ostrovček.lal,mal.pl:glut.obl	5v238.8↔	Lok.lalok.plast.kože a podk:plast.ostrovček.lal,vef.pl:predlakt
5v233.e↔	Lok.lal.plast.k.a podk:plast.ostrovček.lal,mal.pl:steh.a.kolen	5v238.9↔	Lok.lalok.plast.kože a podk:plast.ostrovček.lal,vef.pl:ruka
5v233.f↔	Lokál.lalok.plast.k.a podk:plast.ostrovček.lal,malá pl:predkol	5v238.a	Lok.lal.plast.kože a podk:plats.ostrovček.lal,vef.pl:hr.st.,chrb
5v233.g↔	Lok.lal.plast.kože a podk:plast.ostrovček.lal,malá pl:noha	5v238.b	Lokál.lal.plast.kože a podk:plast.ostrovček.lal,vef.pl:bruš.obl
5v233.x↔	Lok.lal.plast.kože a podk:plast.ostrovček.lal,malá plocha:ost	5v238.c	Lok.lal.plast.kože a podk:plast.ostrovček.lal,vef.pl:inguin,genit.o
5v234.0	Lokál.lalok.plast.kože a podkož:Z-plast,malá plocha:pery	5v238.d	Lok.lal.plast.k.a podk:plast.ostrovček.lal,vef.pl:glute.obl
5v234.4	Lok.lal.plast.kože a podk:Z-plast,malá pl:ostat.časti hlavy	5v238.e↔	Lok.lal.plast.kože a podk:plast.ostrovček.lal,vef.pl:stehn,kol
5v234.5	Lok.lalok.plast.kože a podkož:Z-plast,malá plocha:krk	5v238.f↔	Lok.lal.plast.kože a podk:plast.ostrovčekov.lal,vef.pl:predkol
5v234.6↔	Lokál.lalok.plast.kože a podkož:Z-plast,malá pl:rameno,axila	5v238.g↔	Lok.lal.plast.kože a podk:plast.ostrovček.lal,vef.pl:noha
5v234.7↔	Lok.lal.plast.kože a podkožia:Z-plast,malá pl:rameno,lakeť	5v238.x↔	Lokál.lalok.plast.kože a podk:plast.ostrovčekovit.lal,vef.pl:ost
5v234.8↔	Lokál.lalok.plast.kože a podkožia:Z-plast,malá pl:predlaktie	5v239.0	Lok.lal.plast.kože a podkož:Z-plastika,veľká pl:pery
5v234.9↔	Lokál.lalok.plast.kože a podkožia:Z-plastika,malá pl:ruka	5v239.4	Lok.lal.plast.kože a podkož:Z-plast,vef.pl:hrud.stena,chrbát
5v234.a	Lok.lalok.plast.kože a podk:Z-plast,malá pl:hrud.stena,chrbát	5v239.5	Lok.lal.plast.kože a podkož:Z-plast,veľká plocha:krk
5v234.b	Lokál.lalok.plast.kože a podkož:Z-plastika,malá pl:bruš.o	5v239.6↔	Lok.lal.plast.kože a podkož:Z-plast,vef.pl:rameno,axila
5v234.c	Lok.lal.plast.kože a podkož:Z-plast,malá pl:inguin,genit.o	5v239.7↔	Lok.lal.plast.kože a podkož:Z-plast,vef.pl:ram,lakeť
5v234.d	Lokál.lal.plast.kože a podkož:Z-plastika,malá pl:gluteál.obl	5v239.8↔	Lok.lal.plast.kože a podkož:Z-plast,vef.pl:predlaktie
5v234.e↔	Lok.lalok.plast.kože a podkož:Z-plast,malá pl:stehno,koleno	5v239.9↔	Lokál.lalok.plast.kože a podkož:Z-plastika,vef.plocha:ruka
5v234.f↔	Lokál.lalok.plast.kože a podkož:Z-plastika,malá pl:predkol	5v239.a	Lok.lal.plast.kože a podkož:Z-plast,vef.pl:hrud.stena,chrbát
5v234.g↔	Lokál.lalok.plast.kože a podkožia:Z-plast,malá pl:noha	5v239.b	Lok.lal.plast.kože a podkož:Z-plast,veľká pl:bruš.obl
5v234.x↔	Lokál.lalok.plastika kože a podkožia:Z-plast,malá pl:ost	5v239.c	Lok.lal.plast.kože a podkož:Z-plast,vef.pl:inguin,genit.o
5v235.0	Lokál.lal.plast.kože a podkož:dilatačná plast,veľká pl:pery	5v239.d	Lok.lal.plast.kože a podkož:Z-plast,veľká pl:gluteál.obl
5v235.4	Lokál.lalok.plast.kože a podk:dilatač.plast,veľká pl:ost.č.hlavý	5v239.e↔	Lokál.lal.plast.kože a podkož:Z-plast,vef.pl:stehno,koleno
5v235.5	Lokál.lal.plast.kože a podkož:dilatačná plast,veľká pl:krk	5v239.f↔	Lokál.lalok.plast.kože a podkož:Z-plast,vef.pl:predkolenie
5v235.6↔	Lok.lalok.plast.kože a podk:dilatač.plast,vef.pl:rameno,axila	5v239.g↔	Lokál.lalok.plast.kože a podkož:Z-plast,vef.pl:noha
5v235.7↔	Lokál.lal.plast.kože a podk:dilatač.plast,veľká pl:ram,lak	5v239.x↔	Lokál.lalok.plast.kože a podkož:Z-plast,veľká plocha:ost
5v235.8↔	Lok.lalok.plast.kože a podk:dilatač.plast,veľká pl:predlakt	5v23a.0	Lok.lal.plast.kože a podkož:W-plast,malá pl:pery
5v235.9↔	Lokál.lalok.plast.kože a podk:dilatač.plast,veľká plocha:ruka	5v23a.4	Lok.lal.plast.kože a podkož:W-plast,malá pl:ost.časti hlavy
5v235.a	Lok.lalok.plast.kože a podkož:dilatač.plast,vef.pl:hrud.st,chrb	5v23a.5	Lok.lal.plast.kože a podkož:W-plast,malá plocha:krk
5v235.b	Lokál.lalok.plast.kože a podk:dilatač.plast,veľká pl:bruš.o	5v23a.6↔	Lok.lal.plast.kože a podkož:W-plast,malá pl:rameno,axila
5v235.c	Lok.lalok.plast.kože a podk:dilatač.plast,vef.pl:inguin,genit.o	5v23a.7↔	Lok.lal.plast.kože a podkož:W-plast,malá pl:rameno,lakeť
5v235.d	Lok.lal.plast.kože a podk:dilatač.plast,veľká plocha:gluteál.o	5v23a.8↔	Lokál.lalok.plast.kože a podkož:W-plast,malá pl:predlaktie
5v235.e↔	Lok.lalok.plast.kože a podkož:dilatač.plast,veľká pl:stehn,kol	5v23a.9↔	Lok.lal.plast.kože a podkož:W-plastika,malá plocha:ruka
5v235.f↔	Lokál.lalok.plast.kože a podkož:dilatač.plast,veľká pl:predkol	5v23a.a	Lok.lal.plast.kože a podkož:W-plast,malá pl:hrud.st.,chrbát
5v235.g↔	Lok.lalok.plast.kože a podkož:dilatač.plast,veľká pl:noha	5v23a.b	Lokál.lalok.plastika kože a podkož:W-plast,malá pl:bruš.obl
5v235.x↔	Lok.lalok.plast.kože a podk:dilatačná plast,veľká plocha:ost	5v23a.c	Lok.lal.plast.kože a podkož:W-plast,malá pl:inguin,genit.o
5v236.0	Lokál.lalok.plast.kože a podk:plast.rotovan.lal,veľká pl:pery	5v23a.d	Lokál.lal.plast.kože a podkož:W-plast,malá pl:gluteál.obl
5v236.4	Lok.lal.plast.kože a podkož:plast.rotovan.lal,vef.pl:ost.č.hlavý	5v23a.e↔	Lokál.lal.plast.kože a podkož:W-plast,malá pl:stehno,koleno
5v236.5	Lok.lal.plast.kože a podk:plast.rotovan.lalokom,vef.pl:krk	5v23a.f↔	Lok.lal.plast.kože a podkož:W-plastika,malá pl:predkolenie
5v236.6↔	Lok.lal.plast.kože a podk:plast.rotovan.lal,vef.pl:ram,axila	5v23a.g↔	Lok.lalok.plastika kože a podkož:W-plast,malá plocha:noha
5v236.7↔	Lok.lal.plast.kože a podk:plast.rotovan.lal,veľká pl:ram,lak	5v23a.x↔	Lokál.lalok.plast.kože a podkož:W-plast,malá plocha:ost
5v236.8↔	Lok.lalok.plast.kože a podk:plast.rotovan.lal,veľká pl:predlakt	5v23b.0	Lokál.lalok.plast.kože a podk:W-plast,vef.pl:pery
5v236.9↔	Lok.lalok.plast.kože a podk:plast.rotovan.lal,veľká pl:ruka	5v23b.4	Lok.lal.plast.kože a podkož:W-plast,vef.pl:ost.časti hlavy
5v236.a	Lok.lalok.plast.kože a podk:plast.rotov.lal,veľká pl:hr.st,chrb	5v23b.5	Lok.lal.plast.kože a podkož:W-plast,veľká plocha:krk
5v236.b	Lokál.lalok.plast.kože a podk:plast.rotovan.lal,veľká pl:bruš.o	5v23b.6↔	Lok.lal.plast.kože a podkož:W-plast,vef.pl:rameno,axila
5v236.c	Lok.lalok.plast.kože a podk:plast.rotov.lal,vef.pl:inguin,gen.o	5v23b.7↔	Lok.lal.plast.kože a podkožia:W-plast,vef.pl:ram,lakeť
5v236.d	Lok.lalok.plast.kože a podk:plast.rotovan.lal,vef.pl:glut.obl	5v23b.8↔	Lok.lal.plast.kože a podkož:W-plast,vef.pl:predlaktie
5v236.e↔	Lokál.lal.plast.kože a podk:plast.rotovan.lal,vef.pl:stehn,kol	5v23b.9↔	Lokál.lalok.plast.kože a podkož:W-plastika,veľká pl:ruka
5v236.f↔	Lok.lal.plast.kože a podk:plast.rotovan.lal,vef.pl:predkol	5v23b.a	Lok.lal.plast.kože a podkož:W-plast,vef.pl:hrud.st.,chrbát
5v236.g↔	Lokál.lal.plast.kože a podk:plast.rotovan.lal,vef.pl:noha	5v23b.b	Lokál.lalok.plast.kože a podkož:W-plast,vef.pl:bruš.obl
5v236.x↔	Lokál.lal.plast.kože a podk:plast.rotovaným.lal,veľká pl:ost	5v23b.c	Lok.lalok.plast.kože a podkož:W-plast,vef.pl:inguin,genit.o
5v237.0	Lok.lal.plast.kože a podk:transpoz.č.plast,veľká pl:pery	5v23b.d	Lok.lal.plast.kože a podkož:W-plast,vef.pl:gluteál.obl
5v237.4	Lok.lal.plast.kože a podk:transpoz.plast,vef.pl:ost.č.hlavý	5v23b.e↔	Lok.lal.plast.kože a podkož:W-plast,vef.pl:stehno,koleno
5v237.5	Lok.lal.plast.kože a podk:transpoz.č.plast,vef.plocha:krk	5v23b.f↔	Lok.lal.plast.kože a podkož:W-plast,veľká pl:predkolenie
5v237.6↔	Lok.lal.plast.kože a podk:transpoz.č.plast,vef.pl:ram,axila	5v23b.g↔	Lok.lal.plast.kože a podkož:W-plast,vef.pl:noha/chodidl
5v237.7↔	Lok.lal.plast.kože a podk:transpoz.č.plast,vef.pl:ram,lakeť	5v23b.x↔	Lokál.lalok.plast.kože a podkož:W-plast,veľká plocha:ost
5v237.8↔	Lok.lal.plast.kože a podk:transpoz.č.plast,vef.pl:predlakt	5v23x.x↔	Lokálna.laloková.plastika.kože.a.podkožia:ostatné
5v237.9↔	Lok.lal.plast.kože a podkož:transpoz.č.plast,vef.pl:ruka	5v240.0	Lal.plast.k.a.podk,darca:voľný.lal.s.mikrovaskul.anastom:pery
5v237.a	Lok.lal.plast.k.a.podk:transpoz.plast,vef.pl:hrud.st,chrbát	5v240.4	Lal.plast.k.a.podk,darca:voľ.lal.s.mikrovask.anast:ost.č.hlavý
5v237.b	Lok.lal.plast.kože a podk:transpoz.č.plast,vef.pl:bruš.obl	5v240.5	Lal.plast.kože a podk,darca:voľ.lal.s.mikrovask.anast:krk
5v237.c	Lok.lal.plast.k.a.podkož:transpoz.č.plast,vef.pl:inguin,genit.o	5v240.6↔	Lal.plast.k.a.podk,darca:voľ.lal.s.mikrovask.anast:ram,axila
5v237.d	Lok.lal.plast.kože a podkož:transpoz.č.plast,vef.pl:glut.obl	5v240.7↔	Lal.plast.kože a podk,darca:voľ.lal.s.mikrovask.anast:ram,lak
5v237.e↔	Lok.lal.plast.k.a.podkož:transpoz.č.plast,vef.pl:stehno,koleno	5v240.8↔	Lal.plast.kože a podk,darca:voľ.lal.s.mikrovask.anast:predlakt
5v237.f↔	Lok.lal.plast.kože a podkožia:transpoz.č.plast,vef.pl:predkol	5v240.9↔	Lalok.plast.kože a podk,darca:voľ.lal.s.mikrovask.anast:ruka
5v237.g↔	Lok.lal.plast.kože a podk:transpoz.plas,vef.plocha:noha	5v240.a	Lal.plast.kože a podk,darca:voľ.lal.s.mikrova.anast:hr.st.,chrb
5v237.x↔	Lokál.lalok.plast.kože a podk:transpoz.č.plast,veľká pl:ost	5v240.b	Lalok.plast.kože a podk,darca:voľ.lal.s.mikrovask.anast:bruš.o

5v240.c	Lal.plast.k.a podk,darca:vol.lal.s mikrovask.anast:ing.genit.o	5v260.7↔	Kombi.plast.zákr.na koži a podk:kombin.lal.plastiky:ram,lakeť
5v240.d	Lal.plas.k.a podk,darca:v.lal.s mikrovas.anastom:glute.obl.	5v260.8↔	Kombi.plast.zákr.na koži a podk:kombin.lalok.plast:predlakt
5v240.e↔	Lal.plast.kože a podk.,darca:vol.lal.s mikrovask.anast:steh,kol	5v260.9↔	Kombin.plast.zákr.na koži a podk:kombi.lalok.plast:ruka
5v240.f↔	Lal.plast.kože a podk,darca:vol.lal.s mikrovask.anast:predkol	5v260.a	Kombi.plast.zákr.na koži a podk:kombin.lal.plast:hr.st,chrábát
5v240.g↔	Lalok.plast.kože a podk,darca:vol.lal.s mikrovask.anast:noha	5v260.b	Kombin.plast.zákr.na koži a podk:kombin.lalok.plast:bruš.obl.
5v240.x	Lalok.plast.kože a podk,darca:vol.lal.s mikrovask.anast:ost.	5v260.c	Kombi.plast.zákr.na koži a podk:kombin.lal.plast:ing.genit.o.
5v241.0	Lalok.plast.kože a podk,darca:stopkat.miest.lalok:pery	5v260.d	Kombin.plast.zákr.na koži a podk:kombin.lal.plast:glute.obl.
5v241.4	Lal.plast.k.a podkožia,darca:stopkatý miest.lal:ost.č.hlavý	5v260.e↔	Kombin.plast.zákr.na koži a podk:kombin.lal.plast:stehno,kol
5v241.5	Lalok.plast.kože a podk,darca:stopkatý miest.lalok:krk	5v260.f↔	Kombin.plast.zákr.na koži a podk:kombin.lal.plast:predkol
5v241.6↔	Lal.plast.kože a podk,darca:stopka.miest.lalok:rameno,axila	5v260.g↔	Kombi.plast.zákr.na koži a podkož:kombin.lalok.plastiky:noha
5v241.7↔	Lal.plast.kože a podk,darca:stopkatý miest.lalok:ram,lakeť	5v260.x↔	Kombin.plast.zákr.na koži a podkoži:kombin.lalok.plast:ost
5v241.8↔	Lalok.plast.kože a podk,darca:stopkatý miest.lalok:predlakt	5v261.0	Komb.plast.zákr.k.a podk:kombi.lal.plastík a vol.kož.trans:pery
5v241.9↔	Lal.plast.kože a podkož,darca:stopkatý miestny lalok:ruka	5v261.4	Komb.plast.zákr.k.a podk:kombi.lal.plast.a vol.k.tr:ost.č.hla
5v241.a	Lal.plast.kože a podkož,darca:stopka.miest.lal:hrud.st,chrb	5v261.5	Kombi.plast.zákr.koži a podk:komb.lal.plast.a vol.k.transpl:krk
5v241.b	Lal.plast.kože a podk,darca:stopkatý miestny lalok:bruš.obl.	5v261.6↔	Kombi.plast.zákr.k.a podk:komb.lal.plast.a vol.k.tran:ram,axi
5v241.c	Lal.plast.kože a podk,darca:stopkatý miest.lal:inguin.genit.o	5v261.7↔	Kombi.plast.zákr.k.a podk:komb.lal.plast.a vol.k.tran:ram,lak
5v241.d	Lal.plast.kože a podk,darca:stopkatý miest.lalok:gluteál.obl.	5v261.8↔	Komb.plast.zákr.k.a podk:komb.lal.plast.a vol.k.tran:predlakt
5v241.e↔	Lalok.plast.kože a podk,darca:stopka.miest.lalok:steh,koleno	5v261.9↔	Komb.plast.zákr.k.a podk:kombi.lal.plast.a vol.k.transpl:ruka
5v241.f↔	Lalok.plast.kože a podk,darca:stopkatý miest.lalok:predkol	5v261.a	Komb.plas.zákr.k.a podk:komb.lal.plast.a vol.k.tran:hr.st,chrb
5v241.g↔	Lalok.plast.kože a podkož,darca:stopkatý miest.lalok:noha	5v261.b	Kombi.plast.zákr.k.a podk:komb.lal.plast.a vol.k.transp:bruš.o
5v241.x	Lal.plast.kože a podkožia,darca:stopkatý miestny lalok:ost.	5v261.c	Komb.plast.zákr.k.a podk:komb.lal.plast.a vol.k.tran:ing.gen.o
5v242.0	Lal.plast.kože a podk,darca:stopkatý vzdialený lalok:pery	5v261.d	Komb.plast.zákr.k.a podk:komb.lal.plast.a vol.kož.tran:glut.o
5v242.4	Lal.plast.kože a podk,darca:stopkatý vzdial.lalok:ost.č.hlavý	5v261.e↔	Komb.plast.zákr.k.a podk:komb.lal.plast.a vol.k.tran:stehn,kol
5v242.5	Lalok.plast.kože a podk,darca:stopkat.vzdialený lalok:krk	5v261.f↔	Komb.plast.zákr.k.a podk:kombi.lal.plast.a vol.k.tran:predkol
5v242.6↔	Lal.plast.kože a podk,darca:stopkatý vzdial.lalok:ram,axila	5v261.g↔	Komb.plast.zákr.koži a podk:komb.lal.plast.a vol.kož.tran:noha
5v242.7↔	Lal.plast.kože a podk,darca:stopkat.vzdial.lalok:ram,lakeť	5v261.x↔	Komb.plast.zákr.k.a podk:komb.lal.plast.a vol.kož.transpl:ost.
5v242.8↔	Lal.plast.kože a podk,darca:stopkatý vzdial.lalok:predlaktie	5v262.0	Komb.plast.zákr.k.a podk:stopk.miest.lalok so vzdial.lal:pery
5v242.9↔	Lal.plast.kože a podkož,darca:stopkat.vzdialený lalok:ruka	5v262.4	Kombi.plast.zákr.koži a podk:stopk.miest.so vzdial.lal:ost.č.hl
5v242.a	Lal.plast.kože a podk,darca:stopk.vzdial.lalok:hrud.st,chrábát	5v262.5	Kombi.plast.zákr.koži a podk:stopk.miestny so vzdial.lal:krk
5v242.b	Lalok.plast.kože a podk,darca:stopkatý vzdial.lalok:bruš.obl.	5v262.6↔	Kombi.plast.zákr.koži a podk:stopk.miest.so vzdial.lal:ram,axi
5v242.c	Lalok.plast.kože a podkož,darca:stopka.vzdial.lal:ing.genit.o	5v262.7↔	Komb.plast.zákr.koži a podk:stopk.miest.so vzdial.lal:ram,lak
5v242.d	Lal.plast.kože a podk,darca:stopkatý vzdial.lalok:gluteál.obl.	5v262.8↔	Kombi.plast.zákr.koži a podk:stopk.miest.so vzdial.lal:predlakt
5v242.e↔	Lalok.plast.kože a podk,darca:stopka.vzdial.lalok:stehno,kol	5v262.9↔	Kombi.plast.zákr.koži a podk:stopk.miest.so vzdial.lalok:ruka
5v242.f↔	Lalok.plast.kože a podk,darca:stopk.vzdial.lalok:predkoleno	5v262.a	Kombi.plast.zákr.k.a podk:stopk.miest.so vzdial.lal:hr.st,chrb
5v242.g↔	Lalok.plast.kože a podkož,darca:stopka.vzdial.lalok:noha	5v262.b	Kombi.plast.zákr.k.a podk:stopk.miest.so vzdial.lal:bruš.obl.
5v242.x	Lalok.plast.kože a podkož,darca:stopkatý vzdialený lalok:ost.	5v262.c	Komb.plast.zákr.k.a podk:stopk.miest.so vzdial.lal:ingv.gen.o
5v251.0	Lalok.plast.kože a podk,prijemca:stopkatý miestny lalok:pery	5v262.d	Kombi.plast.zákr.koži a podk:stopk.miest.so vzdial.lal:glut.o.
5v251.4	Lal.plast.kože a podk,prijem:stopkatý miest.lalok:ost.č.hlavý	5v262.e↔	Komb.plast.zákr.koži a podk:stopk.miest.so vzd.lal:stehn,kol
5v251.5	Lal.plast.kože a podkož,prijem:stopka.miestny lalok:krk	5v262.f↔	Komb.plast.zákr.koži a podk:stopk.miest.so vzdial.lal:predkol
5v251.6↔	Lal.plast.kože a podk,prijemca:stopka.miest.lalok:ram,axila	5v262.g↔	Komb.plast.zákr.k.a podk:stopk.miest.so vzdial.lalokom:noha
5v251.7↔	Lalok.plast.kože a podk,prijem:stopkatý miest.lal:ram,lakeť	5v262.x↔	Komb.plast.zákr.k.a podkož:stopk.mies.lal.so vzdial.lalok:ost.
5v251.8↔	Lal.plast.kože a podkož,prijemca:stopk.miest.lalok:predlakt	5v263.0	Komb.plast.zákr.k.a podk:stopk.miest.vzdial.lal.a vol.k.tr:pery
5v251.9↔	Lal.plast.kože a podkož,prijemca:stopkatý miest.lalok:ruka	5v263.4	Komb.pl.zákr.k.a podk:stopk.miest.vzdial.lal.a vol.kož.tr:ost.č.hl
5v251.a	Lalok.plast.kože a podk,prijem:stopkat.miest.lal:hrud.st,chrb	5v263.5	Kombi.pl.zákr.k.a podk:stopk.miest.vzdial.lal.a vol.k.trans:krk
5v251.b	Lal.plast.kože a podk,prijemca:stopkatý miest.lalok:bruš.o.	5v263.6↔	Komb.pl.zákr.k.a podk:stopk.miest.vzd.lal.a vol.k.trans:ram,axi
5v251.c	Lal.plast.kože a podkož,prijemca:stopka.miest.lal:ingu.genit.o	5v263.7↔	Komb.pl.zákr.k.a podk:stopk.miest.vzdial.lal.a v.kož.tr:ram,lak
5v251.d	Lal.plast.kože a podk,prijemca:stopkatý miest.lalok:glut.obl	5v263.8↔	Komb.pl.zákr.k.a podk:stopk.miest.vzdial.lal.a v.k.tran:predlakt
5v251.e↔	Lal.plast.kože a podk,prijemca:stopk.miest.lalok:stehno,kol	5v263.9↔	Komb.pl.zákr.koži a podk:stopk.miest.vzd.lal.a vol.k.tran:ruka
5v251.f↔	Lalok.plast.kože a podk,prijem:stopkat.miest.lalok:predkol	5v263.a	Komb.pla.zákr.k.a podk:stopk.mie.vzd.lal.a vol.k.tr:hr.st,chrb
5v251.g↔	Lal.plast.kože a podkož,prijemca:stopkat.miestny lalok:noha	5v263.b	Komb.pl.zákr.k.a pdk:stopk.miest.vzd.lal.a vol.kož.tran:bruš.o.
5v251.x↔	Lal.plast.kože a podkož,prijemca:stopkatý miestny lalok:ost.	5v263.c	Kombi.pl.zákr.k.a podk:stopk.miest.vzd.lal.a v.kož.tr:ingv.gen
5v252.0	Lalok.plast.kože a podk,prijemca:stopkat.vzdialený lalok:pery	5v263.d	Komb.pl.zákr.k.a podk:stopk.miest.vzd.lal.a vol.kož.tr:glut.o.
5v252.4	Lal.plast.kože a podk,prijem:stopka.vzdial.lalok:ost.č.hlavý	5v263.e↔	Komb.pl.zákr.k.a podk:stopk.miest.vzd.lal.a vol.k.tran:steh,kol
5v252.5	Lal.plast.kože a podk,prijemca:stopkatý vzdial.lalok:krk	5v263.f↔	Komb.pl.zákr.k.a podk:stopk.miest.vzd.lal.a v.kož.tran:predkol
5v252.6↔	Lal.plast.kože a podk,prijem:stopkatý vzdial.lal:rameno,axila	5v263.g↔	Komb.plast.zákr.k.a podk:stopk.miest.vzd.lal.a vol.k.tran:noha
5v252.7↔	Lal.plast.kože a podk,prijemca:stopk.vzdial.lalok:ram,lakeť	5v263.x↔	Komb.plas.zákr.k.a podk:stopk.mies.vzd.lal.a vol.kož.tranpl:ost
5v252.8↔	Lal.plast.kože a podk,prijem:stopkatý vzdial.lalok:predlaktie	5v26x.x↔	Kombinované plastické zákr.na koži a podkoži:ost.
5v252.9↔	Lalok.plast.kože a podk,prijemca:stopkat.vzdialený lalok:ruka	5v270.0	Korekcia jazvy po kož.plastike:pery
5v252.a	Lal.plast.kože a podk,prijem:stopk.vzdial.lal:hrud.st,chrábát	5v270.4	Korekcia jazvy po kož.plastike:ost.časti hlavy
5v252.b	Lal.plast.kože a podk,prijemca:stopkat.vzdialený lalok:bruš.obl.	5v270.5	Korekcia jazvy po kož.plastike:krk
5v252.c	Lal.plast.kože a podkož,prijemca:stopk.vzdial.lal:inguin.gen.o	5v270.6↔	Korekcia jazvy po kož.plastike:rameno,axila
5v252.d	Lal.plast.kože a podk,prijemca:stopk.vzdial.lalok:gluteál.obl.	5v270.7↔	Korekcia jazvy po kož.plastike:rameno,lakeť
5v252.e↔	Lal.plast.kože a podkož,prijem:stopk.vzdial.lalok:stehno,kol	5v270.8↔	Korekcia jazvy po kož.plastike:predlaktie
5v252.f↔	Lalok.plast.kože a podk,prijemca:stopk.vzdial.lalok:predkol	5v270.9↔	Korekcia jazvy po kož.plastike:ruka
5v252.g↔	Lalok.plast.kože a podk,prijemca:stopkat.vzdial.lalok:noha	5v270.a	Korekcia jazvy po kož.plastike:hrud.st.a chrábát
5v252.x↔	Lalok.plast.kože a podkož,prijemca:stopkatý vzdial.lalok:ost.	5v270.b	Korekcia jazvy po kož.plastike:bruš.obl.
5v260.0	Kombin.plast.zákr.na koži a podkož:kombin.lalok.plast:pery	5v270.c	Korekcia jazvy po kož.plastike:inguin.,genit.obl.
5v260.4	Kombi.plast.zákr.na koži a podk:kombin.lalok.plast:ost.č.hlavý	5v270.d	Korekcia jazvy po kož.plastike:gluteál.obl.
5v260.5	Kombin.plast.zákr.na koži a podk:kombin.lalok.plast:krk	5v270.e↔	Korekcia jazvy po kož.plastike:stehno,koleno
5v260.6↔	Kombi.plast.zákr.na koži a podk:kombin.lal.plastiky:ram,axila	5v270.f↔	Korekcia jazvy po kož.plastike:predkoleno

5v270.g↔	Korekcia jazvy po kož.plastike:noha	5v276.a	Reviz.voľ.laloka s mikrovask.anastomóz.kož.plast:hруд.st,chrб
5v270.x	Korekcia jazvy po kožnej plastike:ostatné	5v276.b	Reviz.voľ.laloka s mikrovaskul.anastom.kož.plast:bruš.obl.
5v271	Korekcia hypertrofickej jazvy dermabráziou	5v276.c	Reviz.voľ.laloka s mikrovask.anastom.kož.plast:inguin,genit.o
5v272.0	Revizia voľ.kož.transplantátu kož.plastiky:pery	5v276.d	Reviz.voľ.laloka s mikrovaskul.anastomóz.kož.plast:glut.obl.
5v272.4	Revizia voľ.kož.transplantátu kož.plastiky:ost.č.hlavy	5v276.e↔	Reviz.voľného lal.s mikrovaskul.anastom.kož.plast:stehno,kol
5v272.5	Revizia voľného kož.transplantátu kož.plastiky:krk	5v276.f↔	Rev.voľ.laloka s mikrovaskul.anastom.kož.plast:predkolenie
5v272.6↔	Revizia voľ.kož.transplantátu kož.plastiky:rameno,axila	5v276.g↔	Reviz.voľ.laloka s mikrovaskul.anastomóz.kož.plastiky:noha
5v272.7↔	Revizia voľ.kož.transplantátu kož.plastiky:ram,lakeť	5v276.x↔	Revizia voľného lal.s mikrovaskul.anastomóz.kož.plastiky:ost
5v272.8↔	Revizia voľ.kož.transplantátu kož.plastiky:predlaktie	5v27x.x	Revizia kožnej plastiky:ostatné
5v272.9↔	Revizia voľ.kož.transplantátu kož.plastiky:ruka	5v281	Plastická rekonštrukcia hornej pery
5v272.a	Revizia voľ.kož.transplantátu kož.plastiky:hруд.st.,chrбát	5v282	Plastická rekonštrukcia dolnej pery
5v272.b	Revizia voľ.kož.transplantátu kož.plastiky:bruš.obl.	5v283	Plastická rekonštrukcia ústneho kútika
5v272.c	Revizia voľ.kož.transplantátu kož.plastiky:inguin,genit.obl	5v290.0	Implantácia kožného expanderu:pery
5v272.d	Revizia voľ.kož.transplantátu kož.plastiky:gluteál.obl.	5v290.5	Implantácia kožného expanderu:krk
5v272.e↔	Revizia voľ.kož.transplantátu kož.plastiky:stehno,koleno	5v290.6↔	Implantácia kožného expanderu:rameno,axila
5v272.f↔	Revizia voľ.kož.transplantátu kož.plastiky:predkolenie	5v290.7↔	Implantácia kožného expanderu:rameno a lakeť
5v272.g↔	Revizia voľného kož.transplantátu kož.plastiky:noha	5v290.8↔	Implantácia kožného expanderu:predlaktie
5v272.x↔	Revizia voľného kožného transplantátu kož.plastiky:ost.	5v290.9↔	Implantácia kožného expanderu:ruka
5v273.0	Revizia lokálnej lalokovej plastiky kože:pery	5v290.a	Implant.kožného expanderu:hруд.st.,chrбát
5v273.4	Revizia lokál.lalok.plastiky kože:ost.č.hlavy	5v290.b	Implantácia kožného expanderu:bruš.obl.
5v273.5	Revizia lokál.lalok.plastiky kože:krk	5v290.c	Implantácia kožného expanderu:inguin,genit.obl.
5v273.6↔	Revizia lokál.lalok.plastiky kože:rameno,axila	5v290.d	Implantácia kožného expanderu:gluteál.obl.
5v273.7↔	Revizia lokál.lalok.plastiky kože:rameno,lakeť	5v290.e↔	Implantácia kožného expanderu:stehno a koleno
5v273.8↔	Revizia lokál.lalok.plastiky kože:predlaktie	5v290.f↔	Implantácia kožného expanderu:predkolenie
5v273.9↔	Revizia lokál.lalok.plastiky kože:ruka	5v290.g↔	Implantácia kožného expanderu:noha/chodid
5v273.a	Reviz.lokál.lalok.plastiky kože:hруд.stena,chrбát	5v290.x↔	Implantácia kožného expanderu:ostat.
5v273.b	Revizia lokál.lalok.plastiky kože:bruš.obl.	5v292.0	Prerušenie stopky laloka kože a podkožia:pery
5v273.c	Revizia lokál.lalok.plastiky kože:inguin,genit.obl	5v292.4	Prerušenie stopky laloka kože a podkožia:ost.č.hlavy
5v273.d	Revizia lokál.lalok.plastiky kože:gluteál.obl.	5v292.5	Prerušenie stopky laloka kože a podkožia:bruš.obl.
5v273.e↔	Revizia lokál.lalok.plastiky kože:stehno,koleno	5v292.6↔	Prerušenie stopky lal.kože a podkožia:rameno,axila
5v273.f↔	Revizia lokál.lalokovej plastiky kože:predkolenie	5v292.7↔	Prerušenie stopky laloka kože a podkožia:rameno a lakeť
5v273.g↔	Revizia lokál.lalok.plastiky kože:noha	5v292.8↔	Prerušenie stopky laloka kože a podkožia:predlaktie
5v273.x↔	Revizia lokálnej lalokovej plastiky kože:ost.	5v292.9↔	Prerušenie stopky laloka kože a podkožia:ruka
5v274.0	Revizia stopkatého miest.laloka kož.plastiky:pery	5v292.a	Prerušenie stopky laloka kože a podkožia:hруд.st,chrбát
5v274.4	Reviz.stopkatého miest.laloka kož.plastiky:ost.č.hlavy	5v292.b	Prerušenie stopky laloka kože a podkožia:bruš.obl.
5v274.5	Reviz.stopkatého miest.laloka kož.plastiky:krk	5v292.c	Prerušenie stopky laloka kože a podkožia:inguin,genit.obl.
5v274.6↔	Reviz.stopkatého miest.laloka kož.plastiky:rameno,axila	5v292.d	Prerušenie stopky laloka kože a podkožia:gluteál.obl.
5v274.7↔	Revizia stopkatého miest.laloka kož.plastiky:rameno,lakeť	5v292.e↔	Prerušenie stopky laloka kože a podkožia:steh a koleno
5v274.8↔	Reviz.stopkatého miest.laloka kož.plastiky:predlaktie	5v292.f↔	Prerušenie stopky laloka kože a podkožia:predkolenie
5v274.9↔	Reviz.stopkatého miest.laloka kož.plastiky:ruka	5v292.g↔	Prerušenie stopky laloka kože a podkožia:noha/chodid
5v274.a	Rev.stopkatého miest.laloka kož.plast:hруд.st,chrбát	5v292.x↔	Prerušenie stopky laloka kože a podkožia:ost
5v274.b	Reviz.stopkatého miest.laloka kož.plastiky:bruš.obl.	5v297.0↔	Impl./vým.podtlak.syst.hojenia rán [NPWT]:DK a HK
5v274.c	Reviz.stopkatého miest.laloka kož.plastiky:inguin,genit.o	5v297.1	Impl/vým.podtl.sy.hoj.rán[NPWT]:pohrud,duť,mediast.,stern
5v274.d	Reviz.stopkatého miest.laloka kož.plastiky:gluteál.obl.	5v297.2	Impl./vým.podtl.syst.hoj.rán [NPWT]:brušná dutina
5v274.e↔	Reviz.stopkatého miest.laloka kož.plastiky:stehno,koleno	5v297.3	Impl./vým.podtl.syst.hoj.rán [NPWT]:konečník a perineum
5v274.f↔	Revizia stopkatého miest.laloka kož.plastiky:predkolenie	5v297.x	Impl. alebo výmena podtlak.syst.hojenia rán [NPWT]:ost.
5v274.g↔	Revizia stopkatého miest.laloka kož.plastiky:noha	5v400.0	Redukč.tkan.plastika na koži a podkoži:pery
5v274.x↔	Revizia stopkatého miest.laloka kož.plastiky:ost.	5v400.4	Redukč.tkan.plastika na koži a podkoži:ost.č.hlavy
5v275.0	Reviz.stopkat.vzdial.laloka kož.plastiky:pery	5v400.5	Redukč.tkaniv.plastika na koži a podkoži:krk
5v275.4	Reviz.stopkat.vzdial.laloka kož.plastiky:ost.č.hlavy	5v400.6↔	Redukč.tkan.plastika na koži a podkoži:rameno,axila
5v275.5	Revizia stopkat.vzdial.laloka kož.plastiky:krk	5v400.7↔	Redukč.tkan.plastika na koži a podkoži:ram,lakeť
5v275.6↔	Reviz.stopkat.vzdial.laloka kož.plastiky:rameno,axila	5v400.8↔	Redukč.tkan.plastika na koži a podkoži:predlaktie
5v275.7↔	Reviz.stopkat.vzdial.laloka kož.plastiky:rameno,lakeť	5v400.9↔	Redukč.tkanivová plastika na koži a podkoži:ruka
5v275.8↔	Reviz.stopkat.vzdial.laloka kož.plastiky:predlaktie	5v400.a	Redukč.tkan.plastika na koži a podkoži:hруд.st,chrбát
5v275.9↔	Reviz.stopkat.vzdialeného laloka kož.plastiky:ruka	5v400.b	Redukč.tkan.plastika na koži a podkoži:bruš.obl
5v275.a	Reviz.stopkat.vzdial.laloka kož.plastiky:hруд.st,chrбát	5v400.c	Redukč.tkan.plastika na koži a podkoži:inguin,genit.o
5v275.b	Revizia stopkat.vzdialeného laloka kož.plastiky:bruš.obl.	5v400.d	Redukč.tkan.plastika na koži a podkoži:gluteál.obl.
5v275.c	Reviz.stopkat.vzdial.laloka kož.plastiky:inguin,genit.o	5v400.e↔	Redukč.tkan.plastika na koži a podkoži:stehno,koleno
5v275.d	Reviz.stopkat.vzdial.laloka kož.plastiky:gluteál.obl.	5v400.f↔	Redukč.tkan.plastika na koži a podkoži:predkol
5v275.e↔	Reviz.stopkat.vzdial.laloka kož.plastiky:stehno,koleno	5v400.g↔	Redukč.tkanivová plastika na koži a podkoži:noha/chod/
5v275.f↔	Reviz.stopkatého vzdial.laloka kož.plastiky:predkolenie	5v400.x	Redukčná tkaniv.plastika na koži a podkoži:ostat.
5v275.g↔	Reviz.stopkat.vzdial.laloka kož.plastiky:noha(chodidlo)	5v401.0	Liposukcia v oblasti pery
5v275.x↔	Revizia stopkatého vzdialeného laloka kož.plastiky:ost	5v401.4	Liposukcia ostatných častí hlavy
5v276.0	Reviz.voľ.laloka s mikrovaskul.anastomóz.kož.plast:pery	5v401.5	Liposukcia v oblasti krku
5v276.4	Reviz.voľ.laloka s mikrovaskul.anastomóz.kož.plast:ost.č.hlavy	5v401.6↔	Liposukcia v oblasti ramena a axily
5v276.5	Reviz.voľ.laloka s mikrovaskul.anastomóz.kož.plast:krk	5v401.7↔	Liposukcia v oblasti ramena a lakťa
5v276.6↔	Reviz.voľ.laloka s mikrovaskul.anastom.kož.plast:ram,axila	5v401.8↔	Liposukcia v oblasti predlaktia
5v276.7↔	Reviz.voľ.laloka s mikrovaskul.anastomóz.kož.plast:ram,lakeť	5v401.9↔	Liposukcia v oblasti ruky
5v276.8↔	Revizia voľ.laloka s mikrovaskul.anastomóz.kož.plast:predlakt	5v401.a	Liposukcia v oblasti hrudnej steny a chrbta
5v276.9↔	Reviz.voľ.laloka s mikrovaskul.anastom.kož.plastiky:ruka	5v401.b	Liposukcia v brušnej oblasti

5v401.c	Liposukcia v inguinálnej a genitálnej oblasti	5v42a.4	Th laserom veľkej plochy povrch.kož.vrstvy:ost.č.hlavy
5v401.d	Liposukcia v gluteálnej oblasti	5v42a.5	Th laserom veľkej plochy povrch.kož.vrstvy:krk
5v401.e↔	Liposukcia v oblasti stehna a kolena	5v42a.6↔	Th laserom veľkej plochy povrch.kož.vrstvy:rameno,axila
5v401.f↔	Liposukcia v oblasti predkolenia	5v42a.7↔	Th laserom veľkej plochy povrch.kož.vrstvy:ram,lakeť
5v401.g↔	Liposukcia v oblasti nohy (chodidlo)	5v42a.8↔	Th laserom veľkej plochy povrch.kož.vrstvy:predlaktie
5v401.n	Liposukcia prsníkov	5v42a.9↔	Liečba laserom veľkej plochy povrch.kož.vrstvy:ruka
5v401.x	Liposukcia, ostatné	5v42a.a	Th laserom veľkej plochy povrch.kož.vrstvy:hруд.st,chrbát
5v402.0	Odstránenie tukového tkaniva v oblasti pery	5v42a.b	Th laserom veľkej plochy povrch.kož.vrstvy:bruš.obl
5v402.4	Odstránenie tukového tkaniva ostatných častí hlavy	5v42a.c	Th laserom veľkej plochy povrch.kož.vrstvy:inguin.genitál.o
5v402.5	Odstránenie tukového tkaniva v oblasti krku	5v42a.d	Th laserom veľkej plochy povrch.kož.vrstvy:glut.obl.
5v402.6↔	Odstránenie tukového tkaniva v oblasti ramena a axily	5v42a.e↔	Th laserom veľkej plochy povrch.kož.vrstvy:stehno,koleno
5v402.7↔	Odstránenie tukového tkaniva v oblasti ramena a laktá	5v42a.f↔	Th laserom veľkej plochy povrch.kož.vrstvy:predkol.
5v402.8↔	Odstránenie tukového tkaniva v oblasti predlaktia	5v42a.g↔	Th laserom veľkej plochy povrch.kož.vrstvy:noha(chodidlo)
5v402.9↔	Odstránenie tukového tkaniva v oblasti ruky	5v42a.x	Liečba laserom veľ.plochy povrch.kožnej vrstvy:ostat.
5v402.a	Odstránenie tukového tkaniva v oblasti hrud.steny a chrbta	5v42b.0	Holenie[shaving]veľkej plochy povrch.kož.vrstvy:pery
5v402.b	Odstránenie tukového tkaniva v brušnej oblasti	5v42b.4	Holenie[shaving]veľkej plochy povrch.kož.vrstvy:ost.č.hlavy
5v402.c	Odstránenie tukového tkaniva v inguinál.genitál.obl.	5v42b.5	Holenie[shaving]veľ.plochy povrch.kož.vrstvy:krk
5v402.d	Odstránenie tukového tkaniva v gluteálnej oblasti	5v42b.6↔	Holenie[shaving]veľkej plochy povrch.kož.vrstvy:rameno,axila
5v402.e↔	Odstránenie tukového tkaniva v oblasti stehna a kolena	5v42b.7↔	Holenie[shaving]veľkej plochy povrch.kož.vrstvy:ram,lakeť
5v402.f↔	Odstránenie tukového tkaniva v oblasti predkolenia	5v42b.8↔	Holenie[shaving]veľkej plochy povrch.kož.vrstvy:predlaktie
5v402.g↔	Odstránenie tukového tkaniva v oblasti nohy (chodidlo)	5v42b.9↔	Holenie[shaving],veľkej plochy povrch.kož.vrstvy:ruka
5v402.x	Odstránenie tukového tkaniva, ostatné	5v42b.a	Holenie[shaving]veľkej plochy povrch.kož.vrstvy:hруд.st,chrb.
5v403	Axilárna odsávacia kyretáž potných žliaz	5v42b.b	Holenie[shaving]veľkej plochy povrch.kož.vrstvy:bruš.obl.
5v40x.x	Redukcia tkaniva na koži a podkoží:ostatné	5v42b.c	Holenie[shaving]veľkej plochy povrch.kož.vrstvy:ingu.genitál.o
5v426.0	Dermabrázia veľkej povrch.plochy kož.vrstvy:pery	5v42b.d	Holenie[shaving]veľkej plochy povrch.kož.vrstvy:glut.obl.
5v426.4	Dermabrázia veľkej povrch.plochy kož.vrstvy:ostat.č.hlavy	5v42b.e↔	Holenie[shaving]veľkej plochy povrch.kož.vrstvy:stehno,kol
5v426.5	Dermabrázia veľkej povrch.plochy kož.vrstvy:krk	5v42b.f↔	Holenie[shaving]veľkej plochy povrch.kož.vrstvy:predkol.
5v426.6↔	Dermabrázia veľkej povrch.plochy kož.vrstvy:rameno,axila	5v42b.x	Holenie[shaving]veľkej pl.povrch.kož.vrstvy:ostat.
5v426.7↔	Dermabrázia veľkej povrch.plochy kož.vrstvy:ram,a lakeť	5v444.0	Elektrokaustika chor.tk.kože a podkož,veľkopl:pery
5v426.8↔	Dermabrázia veľkej povrch.plochy kož.vrstvy:predlaktie	5v444.4	Elektrokaustika chor.tk.kože a podkož,veľkopl:ost.č.hlavy
5v426.9↔	Dermabrázia veľkej povrch.plochy kož.vrstvy:ruka	5v444.5	Elektrokaustika chor.tk.kože a podkož,veľkopl:krk
5v426.a	Dermabrázia veľkej povrch.plochy kož.vrstvy:hруд.st.a chrbát	5v444.6↔	Elektrokaustika chor.tk.kože a podkož,veľkopl:rameno,axila
5v426.b	Dermabrázia veľkej povrch.plochy kož.vrstvy:bruš.obl	5v444.7↔	Elektrokaustika chor.tk.kože a podkož,veľkopl:ram,a lakeť
5v426.c	Dermabrázia veľkej plochy kož.vrstvy:inguin.,genitál.o	5v444.8↔	Elektrokaustika chor.tk.kože a podkož,veľkopl:predlaktie
5v426.d	Dermabrázia veľkej povrch.plochy kož.vrstvy:glut.obl	5v444.9↔	Elektrokaustika chor.tk.kože a podkož,veľkopl:ram.a lakeť
5v426.e↔	Dermabrázia veľkej povrch.plochy kož.vrstvy:stehno a koleno	5v444.a	Elektrokaust.ch.tk.k.a podkož,veľkopl:hруд.st,chrbát
5v426.f↔	Dermabrázia veľkej povrch.plochy kož.vrstvy:predkolenie	5v444.b	Elektrokaustika chor.tk.kože a podkož,veľkopl:bruš.obl
5v426.g↔	Dermabrázia veľkej povrch.plochy kož.vrstvy:noha(chodidlo)	5v444.c	Elektrokaustik.ch.tk.kože a podkož,veľkopl:inguin,genitál.o
5v426.x	Dermabrázia veľkej povrch.plochy kož.vrstvy:ostat.	5v444.d	Elektrokaustika chor.tk.kože a podkož,veľkopl:glut.obl
5v427.0	Zbrúsenie veľkej pl.povrch.kož.vrstvy:pery	5v444.e↔	Elektrokaustika ch.tk.kože a podkož,veľkopl:steh.a koleno
5v427.4	Zbrúsenie veľkej pl.povrch.kož.vrstvy:ost.č.hlavy	5v444.f↔	Elektrokaustika chor.tk.kože a podkož,veľkopl:predkol.
5v427.5	Zbrúsenie veľkej plochy povrch.kož.vrstvy:krk	5v444.g↔	Elektrokaustika chor.tk.kože a podk,veľkopl:noha(chod)
5v427.6↔	Zbrúsenie veľ.povrch.kož.vrstvy:rameno,axila	5v444.x	Elektrokaustika chor.tk.kože a podkož,veľkopl:ostat.
5v427.7↔	Zbrúsenie veľkej pl.povrch.kož.vrstvy:ram,lakeť	5v445.0	Laser.Th chor.tk.kože a podkož,veľkopl:š:pery
5v427.8↔	Zbrúsenie veľkej pl.povrch.kož.vrstvy:predlaktie	5v445.4	Laser.Th chor.tk.kože a podkož,veľkopl:š:ostat.č.hlavy
5v427.9↔	Zbrúsenie veľkej plochy povrch.kož.vrstvy:ruka	5v445.5	Laser.Th chor.tk.kože a podkožia,veľkopl:š:krk
5v427.a	Zbrúsenie veľkej plochy povrch.kož.vrstvy:hруд.stena,chrbát	5v445.6↔	Laser.Th chor.tk.kože a podkož,veľkopl:š:rameno,axila
5v427.b	Zbrúsenie veľkej plochy povrch.kož.vrstvy:brucho	5v445.7↔	Laser.Th chor.tk.kože a podkož,veľkopl:š:ram.a lakeť
5v427.c	Zbrúsenie veľkej plochy povrch.kož.vrstvy:inguin,genitál.o	5v445.8↔	Laser.Th chor.tk.kože a podkož,veľkopl:š:predlakt.
5v427.d	Zbrúsenie veľkej plochy povrch.kož.vrstvy:gluteál.o	5v445.9↔	Laser.liečba chor.tk.kože a podkož,veľkopl:š:ruka
5v427.e↔	Zbrúsenie veľkej plochy povrch.kož.vrstvy:stehno,kol	5v445.a	Laser.Th chor.tk.kože a podkož,veľkopl:š:hруд.st.,chrb.
5v427.f↔	Zbrúsenie veľkej plochy povrch.kož.vrstvy:predkol	5v445.b	Laser.Th chor.tk.kože a podkož,veľkopl:š:bruš.obl
5v427.g↔	Zbrúsenie veľkej plochy povrch.kož.vrstvy:noha(chodidlo)	5v445.c	Laser.Th chor.tk.kože a podkož,veľkopl:inguin,genitál.o
5v427.x	Zbrúsenie veľkej plochy povrch.kož.vrstvy:ostatné	5v445.d	Laser.Th chor.tk.kože a podkož,veľkopl:š:glut.obl
5v428.0	Exkochleácia veľkej plochy povr.kož.vrst:pery	5v445.e↔	Laser.Th chor.tk.kože a podkož,veľkopl:š:stehno,koleno
5v428.4	Exkochleácia veľkej plochy povr.kož.vrst:ost.č.hlavy	5v445.f↔	Laser.Th chor.tk.kože a podkož,veľkopl:š:predkolenie
5v428.5	Exkochleácia veľkej plochy povr.kož.vrst:krk	5v445.g↔	Laser.Th chor.tk.kože a podkož,veľkopl:š:noha(chod)
5v428.6↔	Exkochle.veľkej plochy povr.kož.vrst:rameno,axila	5v445.x	Laser.liečba chor.tk.kože a podkožia,veľkopl:š:ostat.
5v428.7↔	Exkochle.veľkej plochy povr.kož.vrst:rameno a lakeť	5v446.0	Kryochir.chor.tk.kože a podkož,veľkopl:š:pery
5v428.8↔	Exkochleácia veľkej plochy povr.kož.vrst:predlaktie	5v446.4	Kryochir.ch.tk.kože a podkož,veľkopl:š:ost.č.hlavy
5v428.9↔	Exkochleácia veľkej plochy povr.kož.vrst:ruka	5v446.5	Kryochir.chor.tk.kože a podkož,veľkopl:š:krk
5v428.a	Exkochleácia veľkej plochy povr.kož.vrst:hруд.st.,chrbát	5v446.6↔	Kryochir.chor.tk.kože a podkož,veľkopl:š:rameno,axila
5v428.b	Exkochleácia veľkej plochy povr.kož.vrst:brušná obl.	5v446.7↔	Kryochir.chor.tk.kože a podkož,veľkopl:š:ram.a lakeť
5v428.c	Exkochleácia veľkej plochy povr.kož.vrst:inguin.,genitál.o	5v446.8↔	Kryochir.chor.tk.kože a podkož,veľkopl:š:predlakt.
5v428.d	Exkochleácia veľkej plochy povr.kož.vrst:gluteál.obl.	5v446.9↔	Kryochir.chor.tk.kože a podkož,veľkopl:š:ruka
5v428.e↔	Exkochleácia veľkej plochy povr.kož.vrst:stehno,koleno	5v446.a	Kryochir.ch.tk.kože a podkož,veľkopl:š:hруд.st.,chrbát
5v428.f↔	Exkochleácia veľkej plochy povr.kož.vrst:stoch:predkolenie	5v446.b	Kryochir.chor.tk.kože a podkož,veľkopl:š:bruš.obl.
5v428.g↔	Exkochleácia veľkej plochy povr.kož.vrst:noha(chodidlo)	5v446.c	Kryochir.ch.tk.kože a podkož,veľkopl:š:inguin.,genitál.o
5v428.x	Exkochleácia veľkej plochy povr.kož.vrstvy:ostatné	5v446.d	Kryochir.chor.tk.kože a podkož,veľkopl:š:glut.obl
5v42a.0	Th laserom veľkej plochy povrch.kož.vrstvy:pery	5v446.e↔	Kryochir.chor.tk.kože a podkož,veľkopl:š:stehno,koleno

5v446.f↔	Kryochir.chor.tk.kože a podkož,vefkoploš:predkolenie	5v453.b	Dočas.pokrytie mäkk.tk.kultúra.keratinocyt,malopl:bruš.obl
5v446.g↔	Kryochir.chor.tk.kože a podkož,vefkoploš:noha(chod)	5v453.c	Dočas.pokryt.mäkk.tk.kultúr.keratinocyt,malopl:ing,genit.o
5v446.x	Kryochirurgia chor.tk.kože a podkož,vefkoploš:ostat.	5v453.d	Dočas.pokrytie mäkk.tk.kultúra.keratinocyt,malopl:glut.obl
5v447.0	Infračerv.koagul.chor.tk.kože a podkož,vefkopl:pery	5v453.e↔	Dočas.pokryt.mäkk.tk.kultúra.keratinocyt,malopl:stehno,kol
5v447.4	Infračerv.koagul.chor.tk.kože a podkož,vefkopl:ost.č.hlavy	5v453.f↔	Dočas.pokrytie mäkk.tk.kultúra.keratinocyt,malopl:predkol
5v447.5	Infračerv.koagul.chor.tk.kože a podkož,vefkopl:krk	5v453.g↔	Dočas.pokrytie mäkk.tk.kultúra.keratinocyt,malopl:noha
5v447.6↔	Infračerv.koagul.chor.tk.kože a podkož,vefkopl:rameno,axila	5v453.x↔	Dočas.pokrytie mäkk.tk.kultúrami keratinocyt,malopl:ostat.
5v447.7↔	Infračerv.koagul.chor.tk.kože a podkož,vefkopl:ram.lakeť	5v454.0	Dočas.pokrytie mäkk.tk.viacer.postupmi,malopl:pery
5v447.8↔	Infračerv.koagul.chor.tk.kože a podkož,vefkopl:predlaktie	5v454.4	Dočas.pokrytie mäkk.tk.viacer.postupmi,malopl:ost.č.hlavy
5v447.9↔	Infračerv.koagul.chor.tk.kože a podkož,vefkopl:ruka	5v454.5	Dočas.pokrytie mäkk.tk.viacer.postupmi,malopl:krk
5v447.a	Infrač.koagul.ch.tk.kože a podkož,vefkopl:hr.st,chrbát	5v454.6↔	Dočas.pokrytie mäkk.tk.viacer.postupmi,malopl:ram,axila
5v447.b	Infračerv.koagul.chor.tk.kože a podkož,vefkopl:bruš.obl	5v454.7↔	Dočas.pokrytie mäkk.tk.viacer.postupmi,malopl:ram,lakeť
5v447.c	Infračerv.koagul.ch.tk.kože a podkož,vefkopl:ingv,genitál.o	5v454.8↔	Dočas.pokrytie mäkk.tk.viacer.postupmi,malopl:predlaktie
5v447.d	Infračerv.koagul.chor.tk.kože a podkož,vefkopl:gluteál.o	5v454.9↔	Dočas.pokrytie mäkk.tk.viacer.postupmi,malopl:ruka
5v447.e↔	Infrač.koagul.ch.tk.kože a podkož,vefkopl:stehno,koleno	5v454.a	Dočas.pokryt.mäkk.tk.viacer.postupmi,malopl:hrud.st,chrbát
5v447.f↔	Infračerv.koagul.chor.tk.kože a podkož,vefkopl:predkol.	5v454.b	Dočas.pokrytie mäkk.tk.viacer.postupmi,malopl:bruš.obl
5v447.g↔	Infračerv.koagul.chor.tk.kože a podkož,vefkopl:noha(chod)	5v454.c	Dočas.pokryt.mäkk.tk.viacer.postupmi,malopl:inguin,genit.o
5v447.x	Infračerv.koagul.chor.tk.kože a podkož,vefkopl:ostat.	5v454.d	Dočas.pokrytie mäkk.tk.viacer.postupmi,malopl:glut.obl
5v450.0	Dočas.pokrytie mäkk.tk.alogén.transpl.kože,malopl:pery	5v454.e↔	Dočas.pokryt.mäkk.tk.viacer.postupmi,malopl:stehno,koleno
5v450.4	Dočas.pokryt.mäkk.tk.alogén.transpl.kože,malopl:ost.č.hlavy	5v454.f↔	Dočas.pokrytie mäkk.tk.viacer.postupmi,malopl:predkolenie
5v450.5	Dočas.pokrytie mäkk.tk.alogén.transpl.kože,malopl:krk	5v454.g↔	Dočas.pokrytie mäkk.tk.viacer.postupmi,malopl:noha(chod)
5v450.6↔	Dočas.pokryt.mäkk.tk.alogén.transpl.kože,malopl:ram,axila	5v454.x↔	Dočas.pokrytie mäkk.tk.viacer.postupmi,malopl:ostat.
5v450.7↔	Dočas.pokryt.mäkk.tk.alogén.transpl.kože,malopl:ram,lakeť	5v455.0	Dočas.pokrytie mäkk.tk.alogén.transplant.kože,vefkopl:pery
5v450.8↔	Dočas.pokrytie mäkk.tk.alogén.transpl.kože,malopl:predlakt	5v455.4	Dočas.pokryt.mäkk.tk.alogén.transpl.kože,vefkopl:ost.č.hlavy
5v450.9↔	Dočas.pokrytie mäkk.tk.alogén.transpl.kože,malopl:ruka	5v455.5	Dočas.pokrytie mäkk.tk.alogén.transpl.kože,vefkopl:krk
5v450.a	Doč.pokryt.mäkk.tk.alogén.transpl.kože,malopl:hrud.st,chrb	5v455.6↔	Doč.pokryt.mäkk.tk.alogén.transpl.kože,vefkopl:ram,axila
5v450.b	Dočas.pokrytie mäkk.tk.alogén.transpl.kože,malopl:bruš.obl	5v455.7↔	Dočas.pokryt.mäkk.tk.alogén.transpl.kože,vefkopl:ram,lakeť
5v450.c	Doč.pokryt.mäkk.tk.alogén.transpl.kože,malopl:ingv,genit.o	5v455.8↔	Dočas.pokryt.mäkk.tk.alogén.transpl.kože,vefkopl:predlaktie
5v450.d	Dočas.pokrytie mäkk.tk.alogén.transpl.kože,malopl:glut.obl	5v455.9↔	Dočas.pokrytie mäkk.tk.alogén.transpl.kože,vefkopl:ruka
5v450.e↔	Dočas.pokryt.mäkk.tk.alogén.transpl.kože,malopl:stehno,kol.	5v455.a	Doč.pokryt.mäkk.tk.alogén.transpl.kože,vefkopl:hr.st.,chrb.
5v450.f↔	Dočas.pokryt.mäkk.tk.alogén.transpl.kože,malopl:predkol	5v455.b	Dočas.pokrytie mäkk.tk.alogén.transpl.kože,vefkopl:bruš.obl
5v450.g↔	Dočas.pokrytie mäkk.tk.alogén.transpl.kože,malopl:noha	5v455.c	Doč.pokryt.mäkk.tk.alogén.transpl.kože,vefkopl:ingv,genit.o
5v450.x↔	Dočas.pokrytie mäkk.tk.alogén.transpl.kože,malopl:ostat.	5v455.d	Dočas.pokrytie mäkk.tk.alogén.transpl.kože,vefkopl:glut.obl
5v451.0	Dočas.pokryt.mäkk.tk.xenogén.kož.náhr,malopl:pery	5v455.e↔	Doč.pokryt.mäkk.tk.alogén.transpl.kože,vefkopl:stehno,kol
5v451.5	Dočas.pokrytie mäkk.tk.xenogén.kož.náhr,malopl:krk	5v455.f↔	Dočas.pokryt.mäkk.tk.alogén.transpl.kože,vefkopl:predkol
5v451.6↔	Dočas.pokryt.mäkk.tk.xenogén.kož.náhr,malopl:ram,axila	5v455.g↔	Dočas.pokrytie mäkk.tk.alogén.transpl.kože,vefkopl:noha
5v451.7↔	Dočas.pokrytie mäkk.tk.xenogén.kož.náhr,malopl:ram,lakeť	5v455.x↔	Dočas.pokryt.mäkk.tk.alogén.transplantáciou kože,vefkopl:ost
5v451.8↔	Dočas.pokrytie mäkk.tk.xenogén.kož.náhr,malopl:predlaktie	5v456.0	Dočas.pokrytie mäkk.tk.xenogén.kož.náhr,vefkopl:pery
5v451.9↔	Dočas.pokrytie mäkk.tk.xenogén.kož.náhr,malopl:ruka	5v456.4	Dočas.pokrytie mäkk.tk.xenogén.kož.náhr,vefkopl:ost.č.hlavy
5v451.a	Dočas.pokryt.mäkk.tk.xenogén.kož.náhr,malopl:hr.st,chrbát	5v456.5	Dočas.pokrytie mäkk.tk.xenogén.kož.náhr,vefkopl:krk
5v451.b	Dočas.pokrytie mäkk.tk.xenogén.kož.náhr,malopl:bruš.obl	5v456.6↔	Dočas.pokryt.mäkk.tk.xenogén.kož.náhr,malopl:ram,axila
5v451.c	Dočas.pokryt.mäkk.tk.xenog.kož.náhr,malopl:inguin,genit.o	5v456.7↔	Dočas.pokrytie mäkk.tk.xenogén.kož.náhr,vefkopl:ram,lakeť
5v451.d	Dočas.pokrytie mäkk.tk.xenogén.kož.náhr,malopl:glut.obl	5v456.8↔	Dočas.pokrytie mäkk.tk.xenogén.kož.náhr,vefkopl:predlaktie
5v451.e↔	Doč.pokrytie mäkk.tk.xenogén.kož.náhr,malopl:steh,koleno	5v456.9↔	Dočas.pokrytie mäkk.tk.xenogén.kož.náhr,vefkopl:ruka
5v451.f↔	Dočas.pokrytie mäkk.tk.xenogén.kož.náhr,malopl:predkol	5v456.a	Dočas.pokryt.mäkk.tk.xenogén.kož.náhr,vefkopl:hr.st,chrb.
5v451.g↔	Dočas.pokrytie mäkk.tk.xenogén.kož.náhr,malopl:noha	5v456.b	Dočas.pokrytie mäkk.tk.xenogén.kož.náhr,vefkopl:bruš.obl
5v451.x↔	Dočas.pokrytie mäkk.tk.xenogén.kož.náhr,malopl:ostat.	5v456.c	Dočas.pokryt.mäkk.tk.xenogén.kož.náhr,vefkopl:inguin,genit.o
5v452.0	Dočas.pokrytie mäkk.tk.aloplast.mat,malopl:pery	5v456.d	Dočas.pokrytie mäkk.tk.xenogén.kož.náhr,vefkopl:glut.obl
5v452.4	Dočas.pokrytie mäkk.tk.aloplast.mat,malopl:ostat.č.hlavy	5v456.e↔	Doč.pokryt.mäkk.tk.xenogén.kož.náhr,vefkopl:stehn,koleno
5v452.5	Dočas.pokrytie mäkk.tk.aloplast.mat,malopl:krk	5v456.f↔	Dočas.pokrytie mäkk.tk.xenogén.kož.náhr,vefkopl:predkol
5v452.6↔	Dočas.pokrytie mäkk.tk.aloplast.mat,malopl:rameno,axila	5v456.g↔	Dočas.pokrytie mäkk.tk.xenogén.kož.náhr,vefkopl:noha
5v452.7↔	Dočas.pokrytie mäkk.tk.aloplast.mat,malopl:ram,lakeť	5v456.x↔	Dočas.pokrytie mäkk.tk.xenogén.kož.náhr,vefkoploš:ostat.
5v452.8↔	Dočas.pokrytie mäkk.tk.aloplast.mat,malopl:predlaktie	5v457.0	Dočas.pokrytie mäkk.tk.aloplast.mat,vefkopl:pery
5v452.9↔	Dočas.pokrytie mäkk.tk.aloplast.mat,malopl:ruka	5v457.4	Dočas.pokryt.mäkk.tk.aloplast.mat,vefkopl:ost.č.hlavy
5v452.a	Dočas.pokryt.mäkk.tk.aloplast.mat,malopl:hруд.st,chrbát	5v457.5	Dočas.pokrytie mäkk.tk.aloplast.mat,vefkopl:krk
5v452.b	Dočas.pokrytie mäkk.tk.aloplast.mat,malopl:bruš.obl	5v457.6↔	Dočas.pokrytie mäkk.tk.aloplast.mat,vefkopl:ram,axila
5v452.c	Dočas.pokryt.mäkk.tk.aloplast.mat,malopl:inguin,genit.obl	5v457.7↔	Dočas.pokrytie mäkk.tk.aloplast.mat,vefkopl:ram,lakeť
5v452.d	Dočas.pokrytie mäkk.tk.aloplast.mat,malopl:glut.obl	5v457.8↔	Dočas.pokrytie mäkk.tk.aloplast.mat,vefkopl:predlaktie
5v452.e↔	Dočas.pokryt.mäkk.tk.aloplast.mat,malopl:stehno,koleno	5v457.9↔	Dočas.pokrytie mäkk.tk.aloplast.mat,vefkoploš:ruka
5v452.f↔	Dočas.pokrytie mäkk.tk.aloplast.mat,malopl:predkolenie	5v457.a	Dočas.pokrytie mäkk.tk.aloplast.mat,vefkopl:hруд.st.,chrbát
5v452.g↔	Dočas.pokrytie mäkk.tk.aloplast.mat,malopl:noha(chod)	5v457.b	Dočas.pokrytie mäkk.tk.aloplast.mat,vefkopl:bruš.obl
5v452.x↔	Dočas.pokrytie mäkk.tk.aloplast.materiálom,malopl:ostat.	5v457.c	Dočas.pokrytie mäkk.tk.aloplast.mat,vefkopl:inguin,genit.o
5v453.0	Dočas.pokrytie mäkk.tk.kultúra.keratinocyt,malopl:pery	5v457.d	Dočas.pokrytie mäkk.tk.aloplast.mat,vefkopl:glut.obl
5v453.4	Dočas.pokryt.mäkk.tk.kultúra.keratinocyt,malopl:ost.č.hlavy	5v457.e↔	Dočas.pokrytie mäkk.tk.aloplast.mat,vefkopl:stehno,koleno
5v453.5	Dočas.pokrytie mäkk.tk.kultúra.keratinocyt,malopl:krk	5v457.f↔	Dočas.pokrytie mäkk.tk.aloplast.mat,vefkopl:predkolenie
5v453.6↔	Dočas.pokryt.mäkk.tk.kultúra.keratinocyt,malopl:ram,axila	5v457.g↔	Dočas.pokrytie mäkk.tk.aloplast.mat,vefkopl:hруд.st.,chrbát
5v453.7↔	Dočas.pokryt.mäkk.tk.kultúra.keratinocyt,malopl:ram,lakeť	5v457.x↔	Dočas.pokrytie mäkk.tk.aloplast.mat,vefkopl:ostat.
5v453.8↔	Dočas.pokrytie mäkk.tk.kultúra.keratinocyt,malopl:predlakt	5v458.0	Dočas.pokrytie mäkk.tk.kultúrami keratinocyt,vefkopl:pery
5v453.9↔	Dočas.pokrytie mäkk.tk.kultúra.keratinocyt,malopl:ruka	5v458.4	Doč.pokryt.mäkk.tk.kultúrami keratinocyt,vefkopl:ost.č.hlavy
5v453.a	Doč.pokryt.mäkk.tk.kultúrami keratinocyt,malopl:hr.st.,chrb.	5v458.5	Dočas.pokrytie mäkk.tk.kultúrami keratinocyt,vefkopl:krk

5v458.6↔	Doč.pokryt.mäkk.tk.kultúrami keratinocyt, veľkopl:ram,axila	5v501.g↔	Fasciotómia kože a podk.pri popál.a polept:noha
5v458.7↔	Doč.pokryt.mäkk.tk.kultúrami keratinocyt, veľkopl:ram, lakeť	5v501.j	Fasciotómia kože a podk.pri popál.a polept:chrbát
5v458.8↔	Doč.pokryt.mäkk.tk.kultúrami keratinocyt, veľkopl:predlaktie	5v502.5	Escharotóm.s fasciotóm.kože a podk.pri popál.a polept:krk
5v458.8↔	Dočas.pokrytie mäkk.tk.kultúrami keratinocyt, veľkopl:ruka	5v502.6↔	Escharotóm.s fasciotóm.k.a podk.pri popál,polept:ram,axila
5v458.a	Doč.pokryt.mäkk.tk.kultúra.keratinocyt, veľkopl:hrud.st, chrb	5v502.7↔	Escharotóm.s fasciotóm.kože a podk.pri popál,polept:ram,lak
5v458.b	Dočas.pokrytie mäkk.tk.kultúra.keratinocyt, veľkopl:bruš.obl	5v502.8↔	Escharotóm.s fasciotóm.kože a podk.pri popál,polept:predlakt
5v458.c	Doč.pokryt.mäkk.tk.kultúra.keratinocyt, veľkopl:inguin.genit.o	5v502.9↔	Escharotómia s fasciotóm.kože a podk.pri popál,polept:ruka
5v458.d	Dočas.pokryt.mäkk.tk.kultúrami keratinocyt, veľkopl:glut.obl	5v502.a	Escharotóm.s fasciotóm.kože a podk.pri popál,polept:hруд.st
5v458.e↔	Dočas.pokryt.mäkk.tk.kultúra.keratinocyt, veľkopl:stehno,kol	5v502.b	Escharot.s fasciotómioi kože a podk.pri popál,polept:bruš.o
5v458.f↔	Dočas.pokryt.mäkk.tk.kultúrami keratinocyt, veľkopl:predkol.	5v502.c	Escharotóm.s fasciotóm.k.a podk.pri popál,polept:stehno,kol
5v458.g↔	Dočas.pokrytie mäkk.tk.kultúrami keratinocyt, veľkopl:noha	5v502.e↔	Escharotóm.s fasciotóm.k.a podk.pri popál,polept:predkol
5v458.x↔	Dočas.pokrytie mäkk.tk.kultúrami keratinocyt, veľkopl:ost.	5v502.f↔	Escharotóm.s fasciotóm.k.a podk.pri popál,polept:noha
5v459.0	Dočas.pokrytie mäkk.tk.viacer.postupmi, veľkopl:pery	5v502.g↔	Escharotóm.s fasciotóm.kože a podk.pri popál,polept:chrbát
5v459.4	Dočas.pokrytie mäkk.tk.viacer.postupmi, veľkopl:ostat.č.hlavy	5v503.6↔	Escharot.k.a podk-pop,polept.s dekompres.perif.n:ram,axila
5v459.5	Dočas.pokrytie mäkk.tk.viacer.postupmi, veľkopl:krk	5v503.7↔	Escharotóm.k.a podk.-pop,polept.s dekompres.perif.n:ram,lak
5v459.6↔	Dočas.pokrytie mäkk.tk.viacer.postupmi, veľkopl:ram,axila	5v503.8↔	Escharotóm.kože a podk-pop,polept.s dekompr.perif.n:predlak
5v459.7↔	Dočas.pokrytie mäkk.tk.viacer.postupmi, veľkopl:ram,lakeť	5v503.9↔	Escharotómia kože a podk-pop,polept.s dekompr.perif.n:ruka
5v459.8↔	Dočas.pokrytie mäkk.tk.viacer.postupmi, veľkopl:predlaktie	5v503.c	Escharot.k.a podk-pop,polept.s dekompres.perif.n:ing.genitál
5v459.9↔	Dočas.pokrytie mäkk.tk.viacer.postupmi, veľkopl:ruka	5v503.e↔	Escharotóm.k.a podk-pop,polept.s dekompres.perif.n:steh,kol
5v459.a	Dočas.pokryt.mäkk.tk.viacer.postupmi, veľkopl:hруд.st., chrb.	5v503.f↔	Escharotóm.k.a podk-pop,polept.s dekompres.perif.n:predkol
5v459.b	Dočas.pokrytie mäkk.tk.viacer.postupmi, veľkopl:bruš.obl	5v503.g↔	Escharot.kože a podk.-popál,polept.s dekompres.perif.n:noha
5v459.c	Dočas.pokrytie mäkk.tk.viacer.postupmi, veľkopl:ing.genitál.o	5v503.k	Escharotóm.k.a podk-pop,polept.s dekompres.perif.n:skrótum
5v459.d	Dočas.pokrytie mäkk.tk.viacer.postupmi, veľkopl:glut.obl	5v503.m	Escharotóm.k.a podk-pop,polept.s dekompres.perif.n:črevo
5v459.e↔	Dočas.pokryt.mäkk.tk.viacer.postupmi, veľkopl:stehno,koleno	5v50x.x	Ostat.incízie kože a podkožia pri popál.a poleptaniach
5v459.f↔	Dočas.pokrytie mäkk.tk.viacer.postupmi, veľkopl:predkol	5v511.0	Dermabázia kože a podkož.-popál.a polept:pery
5v459.g↔	Dočas.pokrytie mäkk.tk.viacer.postupmi, veľkopl:noha	5v511.1	Dermabrázia kože a podkož.-popál.a polept:nos
5v459.x↔	Dočas.pokrytie mäkk.tk.viacer.postupmi, veľkopl:ost.	5v511.2↔	Dermabrázia kože a podkož.-popál.a polept:ucho
5v45a.1	Zaved/vým.1syst.pre váku. tesn.hlb.siah.subf.ku kost,klb.konč.	5v511.3↔	Dermabrázia kože a podkož.-popál.a polept:oč.viečko
5v45a.2	Zav/vým.1syst.pre vákuov. tesn.hlb.siah.k hrud,mediast,ster	5v511.4	Dermabrázia kože a podkož.-popál.a polept:č.hlavy mimo vlas
5v45a.3	Zavedenie/vým.1syst.pre vákuové tesnenie na otv.bruš.obl	5v511.5	Dermabrázia kože a podkož.-popál.a polept:krk
5v45a.4	Zavedenie/vým.1syst.pre vákuové tesnenie, endorektál.	5v511.6↔	Dermabrázia kože a podkož.-popál.a polept:ram,axila
5v45a.x	Zavedenie/vým 1syst.pre vákuové tesnenie, ostat.	5v511.7↔	Dermabrázia kože a podkož.-popál.a polept:ram,lakeť
5v45x.x↔	Dočasné pokrytie mäkkých tkanív, ostatné	5v511.8↔	Dermabrázia kože a podkož.-popál.a polept:predlakt
5v460.0↔	Korekt.syndakt/polydykt.prstu ru:prehlb.in-dig.štrb.posuv.plast	5v511.9↔	Dermabrázia kože a podkož.-popál.a polept:ruka
5v460.x↔	Korekt.synd./polydykt.prstu ruky:prehlb.interdig.štrb:ostat.	5v511.a	Dermabrázia kože a podkož.-popál.a polept:hруд.stena
5v461.0↔	Separácia parciálnej syndaktylie prstu ruky plastikou	5v511.b	Dermabrázia kože a podkož.-popál.a polept:bruš.obl
5v461.x↔	Iná separácia parciálnej syndaktylie prstu ruky	5v511.c	Dermabrázia kože a podkož.-popál.a polept:inguin.genit.o
5v462.0↔	Separácia kompletnej syndaktylie prstu ruky s plastikou	5v511.d	Dermabrázia kože a podkož.-popál.a polept:gluteál.o
5v462.1↔	Separ.kompl.syndakt.prstu ruky s rekonšt.kolaterál.vázov	5v511.e↔	Dermabrázia kože a podkož.-popál.a polept:stehno,koleno
5v462.x↔	Separácia kompletnej syndaktylie prstu ruky, ostatné	5v511.f↔	Dermabrázia kože a podkož.-popál.a polept:predkol
5v463↔	Čiastočná resekcia zdvojenej časti prstu ruky	5v511.g↔	Dermabrázia kože a podkož.-popál.a polept:noha
5v464.0↔	Resekcia zdvojenej časti prstu ruky bez rekonštrukcie kľbu	5v511.h	Dermabrázia kože a podkož.-popál.a polept:vlas.č.kože hlavy
5v464.1↔	Resekcia zdvojenej časti prstu ruky s rekonštrukciou kľbu	5v511.j	Dermabrázia kože a podkož.-popál.a polept:chrbát
5v465↔	Korektúra polysyndakt.prstu ruky podľa Bilhaut a Cloquet	5v511.k	Dermabrázia kože a podkož.-popál.a polept:skrótum
5v46x↔	Korektúra syndaktylie/polydaktylie prstu ruky, ost.	5v511.m	Dermabrázia kože a podkož.-popál.a polept:obl.hrádze
5v470↔	Separácia parciálnej syndaktylie prstu nohy	5v511.x	Dermabrázia kože a podkož.-popál.a polept:ostatné
5v471↔	Separácia kompletnej syndaktylie prstu nohy	5v512.0	Epifasciál.nekrozekt.kože a podkož-popál.a polept:pery
5v472↔	Čiastočná resekcia zdvojenej časti prstu nohy	5v512.1	Epifasciál.nekrozektóm.kože a podk-popál,polept:nos
5v473↔	Resekcia zdvojenej časti prstu nohy	5v512.2↔	Epifasciál.nekrozektóm.kože a podk-popál,polept:ucho
5v47x↔	Korektúra syndaktylie/polydaktylie prstu nohy, ost.	5v512.3↔	Epifasciál.nekrozektóm.kože a podk-popál,polept:oč.viečko
5v500.5	Escharotómia kože a podk.pri popál.a polept:krk	5v512.4	Epifasciál.nekrozekt.k.a podk-popál,polept:č.hlavy mimo vlas
5v500.6↔	Escharot.k. a podk.pri popál.a polept:ram,axila	5v512.5	Epifasciál.nekrozektómia k.a podk.-pop.a polept:krk
5v500.7↔	Escharotómia k.a podkož.pri popál.a polept:ram,lakeť	5v512.6↔	Epifasciál.nekrozektóm.kože a podk-popál,polept:ram,axila
5v500.8↔	Escharotómia kože a podk.pri popál.a polept:predlaktie	5v512.7↔	Epifasciál.nekrozektóm.kože a podk-popál,polept:ram,lakeť
5v500.9↔	Escharotómia kože a podkožia pri popál.a polept:ruka	5v512.8↔	Epifasciál.nekrozektóm.kože a podk-popál,polept:predlakt
5v500.a	Escharotómia kože a podkož.pri popál.a polept:hруд.steny	5v512.9↔	Epifasciál.nekrozektóm.kože a podkožia-popál,polept:ruka
5v500.b	Escharotómia kože a podk.pri popál.a polept:bruš.o	5v512.a	Epifasciál.nekrozektóm.kože a podk-popál,polept:hруд.stena
5v500.e↔	Escharotómia kože a podkož.pri popál.a polept:stehno,koleno	5v512.b	Epifasciál.nekrozektóm.kože a podk-popál,polept:bruš.o
5v500.f↔	Escharotómia kože a podk.pri popál.a polept:predkol	5v512.c	Epifasciál.nekrozektóm.k.a podk-popál,polept:inguin.genit.o
5v500.g↔	Escharotómia kože a podk.pri popál.a polept:noha	5v512.d	Epifasciál.nekrozektóm.kože a podk-popál,polept:gluteál.o
5v500.j	Escharotómia kože a podk.pri popál.a polept:chrbát	5v512.e↔	Epifasciál.nekrozektóm.kože a podk-popál,polept:stehno,kol
5v501.5	Fasciotómia kože a podk.pri popál.a polept:krk	5v512.f↔	Epifasciál.nekrozektóm.kože a podk-popál,polept:predkol
5v501.6↔	Fasciotómia kože a podk.pri popál.a polept:rameno,axila	5v512.g↔	Epifasciál.nekrozektóm.kože a podk-popál,polept:noha
5v501.7↔	Fasciotómia kože a podk.pri popál.a polept:ram,lakeť	5v512.h	Epifasciál.nekrozektóm.k.a podk-popál,polept:vlas.č.kože hlavy
5v501.8↔	Fasciotómia kože a podk.pri popál.a polept:predlakt	5v512.j	Epifasciál.nekrozektóm.kože a podk-popál,polept:chrbát
5v501.9↔	Fasciotómia kože a podk.pri popál.a polept:ruka	5v512.k	Epifasciál.nekrozektóm.kože a podk-popál,polept:skrótum
5v501.a	Fasciotómia kože a podk.pri popál.a polept:hруд.st.	5v512.m	Epifasciál.nekrozektóm.kože a podk-popál,polept:črev.obl
5v501.b	Fasciotómia kože a podk.pri popál.a polept:bruš.obl.	5v512.x	Epifasciál.nekrozektómia k.a podk.-pop.a polept:ost
5v501.e↔	Fasciotómia kože a podk.pri popál.a polept:stehno,koleno	5v513.0	Tangenciál.excízia kože a podkožia-popál,polept:pery
5v501.f↔	Fasciotómia kože a podk.pri popál.a polept:predkol.	5v513.1	Tangenciál.excízia kože a podkož.-popál,polept:nos

5v513.2↔	Tangenciál.excizia kože a podkož- popál,polept:ucho	5v531.7↔	Doč.pokr.mäkk.č.- popál,pol:xenogén.kož.náhr.,mploš:ram,lak
5v513.3↔	Tangenciál.exciz.kože a podkož-pri popál,polept:oč.viečko	5v531.8↔	Doč.pokr.mäkk.č.- popál,pol:xenog.kož.náhr.,mploš:predlakt
5v513.4	Tangenciál.exciz.k.a podkož-pop,polept:č.hlavy mimo vlas.č.	5v531.9↔	Doč.pokryt.mäkk.č.- popál,pol:xenogén.kož.náhr.,mploš:ruka
5v513.5	Tangenciál.excizia kože a podkož- popál,polept:krk	5v531.a	Dočas.pokr.mäkk.č.- pop,pol:xenog.náhr.k.mploš:hrud/chr
5v513.6↔	Tangenciál.excizia kože a podkož- popál,polept:ram,axila	5v531.b	Doč.pokr.mäkk.č.- popál,pol:xenog.náhr.k.mploš:bruš.o
5v513.7↔	Tangenciál.exc.kože a podkož-pri popál,polept:rameno,laket'	5v531.c	Doč.pokr.mäkk.č.- popál,pol:xenogén.kož.náhr.,mploš:ing.gen
5v513.8↔	Tangenciál.excizia kože a podkož- popál,polept:predlakt	5v531.d	Doč.pokr.mäkk.č.- popál,pol:xenogén.kož.náhr.,mploš:glut.o
5v513.9↔	Tangenciál.excizia kože a podkož- popál,polept:ruka	5v531.e↔	Doč.pokr.mäkk.č.- popál,pol:xenog.kož.náhr.,mploš:stehn,kol
5v513.a	Tangenciál.excizia kože a podkož- popál,polept:hруд.st.	5v531.f↔	Doč.pokr.mäkk.č.- popál,pol:xenogén.kož.náhr.,mploš:predkol
5v513.b	Tangenciál.excizia kože a podkož- popál,polept:bruš.obl.	5v531.g↔	Doč.pokryt.mäkk.č.- popál,pol:xenogén.kož.náhr.,mploš:noha
5v513.c	Tangenciál.exciz.k.a podkož-pri pop.a polept:ingv.genitál.o	5v531.h	Doč.pokr.mäkk.č.- popál,pol:xenog.kož.náhr.,mploš:vlas.č.hl
5v513.d	Tangenciál.excizia kože a podkož- popál,polept:glut.obl.	5v531.x	Dočas.pokryt.mäkk.č.- popál,polept:xenog.náhr.k.mploš.,ost.
5v513.e↔	Tangenciál.excizia kože a podkož- popál,polept:steh,koleno	5v532.0	Dočas.pokryt.mäkk.č.-popál,polept:aloplast.mat,mploš:pery
5v513.f↔	Tangenciál.excizia kože a podkož- popál,polept:predkol	5v532.1	Dočas.pokryt.mäkk.č.-popál,polept:aloplast.mat,mploš:nos
5v513.g↔	Tangenciál.excizia kože a podkož- popál,polept:noha	5v532.2↔	Dočas.pokryt.mäkk.č.-popál,polept:aloplast.mat,mploš:ucho
5v513.h	Tangenciál.excizia kože a podkož- popál,polept:vlas.č.hlavy	5v532.3↔	Doč.pokryt.mäkk.č.-pop,polept:aloplast.mat,mploš:oč.viečko
5v513.j	Laser.deštrukcia chor.tk.kože a podkož-pri pop.a polept:chrbát	5v532.4	Doč.pokryt.mäkk.č.-pop,polept:aloplast.mat,mploš:os.č.hlavy
5v513.k	Tangenciál.excizia kože a podkož- popál,polept:skrótum	5v532.5	Dočas.pokryt.mäkk.č.-popál,polept:aloplast.mat,mploš:krk
5v513.m	Tangenciál.excizia kože a podkož- popál,polept:hrádza	5v532.6↔	Doč.pokryt.mäkk.č.-pop,polept:aloplast.mat,mploš:ram,axila
5v513.x	Tangenciál.excizia kože a podkož- popál,polept:ost.	5v532.7↔	Doč.pokryt.mäkk.č.-pop,polept:aloplast.mat,mploš:ram,lak
5v514.0	Laser.deštrukcia chor.tk.kože a podk-popál,polept:pery	5v532.8↔	Doč.pokryt.mäkk.č.-pop,polept:aloplast.mat,mploš:predlakt
5v514.1	Laser.deštrukcia chor.tk.kože a podk-popál,polept:nos	5v532.9↔	Dočas.pokryt.mäkk.č.-pop,polept:aloplast.mat,mploš:ruka
5v514.2↔	Laser.deštrukcia chor.tk.kože a podk-popál,polept:ucho	5v532.a	Doč.pokryt.mäkk.č.-pop,polept:aloplast.mat,mploš:hруд/chr
5v514.3↔	Laser.deštrukcia chor.tk.kože a podk-popál,polept:oč.viečko	5v532.b	Dočas.pokryt.mäkk.č.-pop,polept:aloplast.mat,mploš:bruš.o
5v514.4	Laser.deštr.ch.tk.k.a podk-pop.a polep:č.hlavy mimo vlas.č.	5v532.c	Doč.pokryt.mäkk.č.-pop,polept:aloplast.mat,mploš:ing.gen.o
5v514.5	Laser.deštrukcia chor.tk.kože a podk-popál,polept:krk	5v532.d	Dočas.pokryt.mäkk.č.-pop,polept:aloplast.mat,mploš:glut.o
5v514.6↔	Laser.deštrukcia chor.tk.kože a podk-popál,polept:ram,axila	5v532.e↔	Doč.pokryt.mäkk.č.-pop,polept:aloplast.mat,mploš:stehn,kol
5v514.7↔	Laser.deštrukcia chor.tk.kože a podk-popál,polept:ram,laket'	5v532.f↔	Dočas.pokryt.mäkk.č.-pop,polept:aloplast.mat,mploš:predkol
5v514.8↔	Laser.deštrukcia chor.tk.kože a podk-popál,polept:predlakt	5v532.g↔	Dočas.pokryt.mäkk.č.-pop,polept:aloplast.mat,mploš:noha
5v514.9↔	Laser.deštrukcia chor.tk.kože a podk-popál,polept:ruka	5v532.x↔	Dočas.pokryt.mäkk.č.-pop,polept:aloplast.mat,mploš:ost
5v514.a	Laser.deštrukcia chor.tk.kože a podk-popál,polept:hруд.st.	5v533.0	Dočas.pokr.mäkk.č.-pop,pol:kultúra.keratinoc,mploš:pery
5v514.b	Laser.deštrukcia chor.tk.kože a podk-popál,polept:bruš.obl.	5v533.1	Dočas.pokr.mäkk.č.-pop,pol:kultúra.keratinoc,mploš:nos
5v514.c	Laser.deštruk.ch.tk.k.a podk-pop.a polep:ingui.genit.obl.	5v533.2↔	Dočas.pokr.mäkk.č.-pop,pol:kultúra.keratinoc,mploš:ucho
5v514.d	Laser.deštrukcia chor.tk.kože a podk-popál,polept:gluteál.obl.	5v533.3↔	Doč.pokr.mäkk.č.-pop,pol:kultúra.keratinoc,mploš:oč.viečko
5v514.e↔	Laser.deštrukcia chor.tk.kože a podk-popál,polept:stehno,kol	5v533.4	Doč.pokr.mäkk.č.-pop,pol:kult.keratinoc,mploš:ost.č.hlavy
5v514.f↔	Laser.deštrukcia chor.tk.kože a podk-popál,polept:predkol	5v533.5	Dočas.pokr.mäkk.č.-popál,polept:kultúra.keratinoc,mploš:krk
5v514.g↔	Laser.deštrukcia chor.tk.kože a podk-popál,polept:noha	5v533.6↔	Doč.pokr.mäkk.č.-pop,pol:kult.keratinoc,mploš:ram,axila
5v514.h	Laser.deštrukcia chor.tk.kože a podk-popál,polept:vlas.č.hlavy	5v533.7↔	Doč.pokr.mäkk.č.-pop,pol:kultúra.keratinoc,mploš:ram,lak
5v514.j	Laser.deštrukcia chor.tk.kože a podk-popál,polept:chrbát	5v533.8↔	Dočas.pokr.mäkk.č.-pop,pol:kultúra.keratinoc,mploš:predlakt
5v514.k	Laser.deštrukcia chor.tk.kože a podk-popál,polept:skrótum	5v533.9↔	Dočas.pokr.mäkk.č.-pop,pol:kultúra.keratinoc,mploš:ruka
5v520	Debridement rany svalu pri popál.a poleptianich	5v533.a	Doč.pokr.mäkk.č.-pop,pol:kultúra.keratinoc,mploš:hруд/chr
5v521	Debridement rany šfacy pri popál.a polept.	5v533.b	Dočas.pokr.mäkk.č.-pop,pol:kultúra.keratinoc,mploš:bruš.o
5v522	Debridement rany fascie pri popál.a polept.	5v533.c	Doč.pokr.mäkk.č.-pop,pol:kultúra.keratinoc,mploš:ing.gen.o
5v523	Debridem.rany mäkk.č.presah.sval,šf.a fascie pri popál,polep	5v533.d	Dočas.pokr.mäkk.č.-pop,pol:kultúra.keratinoc,mploš:glut.o
5v52x	Debridement rany svalu,šf.a fascie pri popál,polept:ost.	5v533.e↔	Doč.pokr.mäkk.č.-pop,pol:kultúra.keratinoc,mploš:stehno,kol
5v530.0	Dočas.pokr.mäkk.č.- popál,polept:alogén.TX kože,mploš:pery	5v533.f↔	Dočas.pokr.mäkk.č.-pop,pol:kultúra.keratinoc,mploš:predkol
5v530.1	Dočas.pokr.mäkk.č.- popál,polept:alogén.TX kože,mploš:nos	5v533.g↔	Dočas.pokr.mäkk.č.-popál,polep:kult.keratinoc,mploš:noha
5v530.2↔	Dočas.pokr.mäkk.č.- popál,polept:alogén.TX kože,mploš:ucho	5v533.x↔	Dočas.pokr.mäkk.č.-popál,polept:kultúra.keratinoc,mploš:ost
5v530.3↔	Doč.pokr.mäkk.č.- pop,polept:alog.transpl.k.,mploš:oč.viečko	5v534.0	Dočas.pokr.mäkk.č.-popál,pol:kombi.viac.postup,mploš:pery
5v530.4	Doč.pokr.mäkk.č.- popál,pol:alog.transpl.k.,mploš:os.č.hlavy	5v534.1	Dočas.pokr.mäkk.č.-popál,pol:kombi.viac.postup,mploš:nos
5v530.5	Dočas.pokr.mäkk.č.- popál,polept:alogén.TX kože,mploš:krk	5v534.2↔	Dočas.pokr.mäkk.č.-popál,pol:kombi.viac.postup,mploš:ucho
5v530.6↔	Doč.pokr.mäkk.č.- pop,polep:alogén.TX kože,mploš:ram,axila	5v534.3↔	Doč.pokr.mäkk.č.-pop,pol:kombi.viac.postup,mploš:oč.viečko
5v530.7↔	Doč.pokr.mäkk.č.- pop,polept:alogén.TX kože,mploš:ram,lak	5v534.4	Doč.pokr.mäkk.č.-pop,pol:kombi.viac.postup,mploš:ost.č.hl
5v530.8↔	Doč.pokr.mäkk.č.- popál,polep:alogén.TX kože,mploš:predlakt	5v534.5	Doč.pokryt.mäkk.č.-popál,polep:kombi.viac.postup,mploš:krk
5v530.9↔	Dočas.pokr.mäkk.č.- popál,polept:alogén.TX kože,mploš:ruka	5v534.6↔	Doč.pokr.mäkk.č.-pop,pol:kombi.viac.postup,mploš:ram,axila
5v530.a	Doč.pokr.mäkk.č.- pop,polep:alogén.TX kože,mploš:hруд/chr	5v534.7↔	Doč.pokr.mäkk.č.-popál,pol:kombi.viac.postup,mploš:ram,lak
5v530.b	Doč.pokr.mäkk.č.- pop,polept:alogén.TX kože,mploš:bruš.o	5v534.8↔	Doč.pokr.mäkk.č.-pop,pol:kombi.viac.postup,mploš:predlakt
5v530.c	Doč.pokr.mäkk.č.- pop,polep:alogén.TX kože,mploš:ing.gen.o	5v534.9↔	Doč.pokr.mäkk.č.-popál,pol:kombi.viac.postup,mploš:ram,lak
5v530.d	Dočas.pokr.mäkk.č.- popál,pol:alogén.TX kože,mploš:glut.o	5v534.a	Doč.pokr.mäkk.č.-pop,pol:kombi.viac.postup,mploš:hруд/chr
5v530.e↔	Dočas.pokr.mäkk.č.- popál,pol:alogén.TX kože,mploš:stehn,kol	5v534.b	Doč.pokr.mäkk.č.-popál,pol:kombi.viac.postup,mploš:bruš.o
5v530.f↔	Doč.pokr.mäkk.č.- popál,polept:alogén.TX kože,mploš:predkol	5v534.c	Doč.pokr.mäkk.č.-pop,pol:kombi.viac.postup,mploš:ing.gen.o
5v530.g↔	Dočas.pokr.mäkk.č.- popál,polept:alogén.TX kože,mploš:noha	5v534.d	Doč.pokr.mäkk.č.-popál,pol:kombi.viac.postup,mploš:glut.o
5v530.x↔	Doč.pokr.mäkk.č.- popál,polep:alog.transpl.kože.,mploš:ost	5v534.e↔	Doč.pokr.mäkk.č.-pop,pol:kombi.viac.postup,mploš:stehn,kol
5v531.0	Doč.pokryt.mäkk.č.- popál,pol:xenogén.kož.náhr.,mploš:pery	5v534.f↔	Doč.pokr.mäkk.č.-popál,pol:kombi.viac.postup,mploš:predkol
5v531.1	Doč.pokryt.mäkk.č.- popál,polept:xenog.kož.náhr.,mploš:nos	5v534.g↔	Dočas.pokr.mäkk.č.-popál,pol:kombi.viac.postup,mploš:noha
5v531.2↔	Doč.pokr.mäkk.č.- popál,pol:xenogén.kož.náhr.,mploš:ucho	5v534.x↔	Dočas.pokryt.mäkk.č.-popál,pol:kombi.viac.postup,mploš:ost
5v531.3↔	Doč.pokr.mäkk.č.- pop,pol:xenogén.kož.náhr.,mploš:oč.viečko	5v535.0	Dočas.pokryt.mäkk.č.-pop,pol:alog.transpl.kože,vploš:pery
5v531.4	Doč.pokr.mäkk.č.- pop,pol:xenog.náhr.k,mploš:č.hlavy m.vlas	5v535.1	Dočas.pokr.mäkk.č.-popál,polept:alog.transpl.kože,vploš:nos
5v531.5	Dočas.pokryt.mäkk.č.- popál,pol:xenogén.kož.náhr.,mploš:krk	5v535.2↔	Dočas.pokr.mäkk.č.-pop,pol:alogén.transpl.kože,vploš:ucho
5v531.6↔	Doč.pokr.mäkk.č.- pop,pol:xenog.kož.náhr.,mploš:ram,axila	5v535.3↔	Dočas.pokr.mäkk.č.-pop,pol:alog.transpl.kože,vploš:oč.viečko

5v535.4	Doč.pokr.mäkk.č.-pop,pol:alog.transpl.kože,vploš:os.č.hlavy	5v539.2↔	Dočas.pokr.mäkk.č.-popál,pol:kombi.viac.postup,vploš:ucho
5v535.5	Doč.pokr.mäkk.č.-pop,polept:alogén.transpl.kože,vploš:krk	5v539.3↔	Doč.pokr.mäkk.č.-pop,pol:kombi.viac.postup,vploš:oč.viečko
5v535.6↔	Dočas.pokr.mäkk.č.-pop,pol:alog.transpl.kože,vploš:ram,axila	5v539.4	Doč.pokr.mäkk.č.-pop,pol:kombi.viac.postup,vploš:os.č.hlavy
5v535.7↔	Doč.pokr.mäkk.č.-pop,pol:alog.transpl.kože,vploš:ram,lakeť	5v539.5	Dočas.pokryt.mäkk.č.-popál,pol:kombi.viac.postup,vploš:krk
5v535.8↔	Dočas.pokr.mäkk.č.-pop,pol:alog.transpl.kože,vploš:predlakt	5v539.6↔	Doč.pokr.mäkk.č.-popál,pol:komb.viac.postup,vploš:ram,axila
5v535.9↔	Dočas.pokryt.mäkk.č.-popál,pol:alog.transpl.kože,vploš:ruka	5v539.7↔	Doč.pokr.mäkk.č.-pop,pol:komb.viac.postup,vploš:ram,lakeť
5v535.a	Doč.pokr.mäkk.č.-pop,pol:alog.transpl.kože,vploš:hruď/hrb	5v539.8↔	Doč.pokr.mäkk.č.-popál,pol:kombi.viac.postup,vploš:predlakt
5v535.b	Dočas.pokr.mäkk.č.-pop,pol:alog.transpl.kože,vploš:bruš.o	5v539.9↔	Doč.pokr.mäkk.č.-popál,polept:kombi.viac.postup,vploš:ruka
5v535.c	Doč.pokr.mäkk.č.-pop,pol:alog.transpl.kože,vploš:ing.genit.o	5v539.a	Doč.pokr.mäkk.č.-pop,pol:komb.viac.postup,vploš:hruď/hrb
5v535.d	Dočas.pokr.mäkk.č.-pop,pol:alog.transpl.kože,vploš:glut.o	5v539.b	Doč.pokr.mäkk.č.-popál,pol:kombi.viac.postup,vploš:bruš.o
5v535.e↔	Dočas.pokr.mäkk.č.-pop,pol:alog.transpl.kože,vploš:st.a.kol	5v539.c	Doč.pokr.mäkk.č.-pop,pol:kombi.viac.postup,vploš:ing.gen.o
5v535.f↔	Dočas.pokr.mäkk.č.-pop,pol:alog.transpl.kože,vploš:predkol	5v539.d	Doč.pokr.mäkk.č.-pop,polept:kombi.viac.postup,vploš:glut.o
5v535.g↔	Dočas.pokr.mäkk.č.-pop,pol:alogén.transpl.kože,vploš:noha	5v539.e↔	Doč.pokr.mäkk.č.-pop,pol:kombi.viac.postup,vploš:stehno,kol
5v535.x↔	Dočas.pokr.mäkk.č.-pop,pol:alog.transplant.kože,vploš:ost	5v539.f↔	Dočas.pokr.mäkk.č.-popál,pol:komb.viac.postup,vploš:predkol
5v536.0	Dočas.pokryt.mäkk.č.-popál,pol:xenog.kož.náhr.,vploš:pery	5v539.g↔	Dočas.pokryt.mäkk.č.-pop,pol:kombi.viac.postup,vploš:noha
5v536.1	Dočas.pokr.mäkk.č.-popál,pol:xenogén.kož.náhr.,vploš:nos	5v539.x↔	Dočas.pokryt.mäkk.č.-popál,pol:kombi.viac.postup,vploš:ost
5v536.2↔	Doč.pokr.mäkk.č.-popál,pol:xenog.kož.náhradou,vploš:ucho	5v539.x↔	Dočas.pokrytie mäkk.časťi pri popál.a.polept:ost
5v536.3↔	Doč.pokr.mäkk.č.-popál,pol:xenogén.kož.náhr.,vploš:oč.viečko	5v540.6↔	Vol.tx.kože.a.lalok.plast.k.a.podkož.darča,rozdel.kože:ram,axi
5v536.4	Doč.pokr.mäkk.č.-popál,pol:xenog.kož.náhr.,vploš:os.č.hlavy	5v540.7↔	Vol.tx.kože.a.lalok.plast.k.a.podkož.darča,rozdel.kože:ram,lak
5v536.5	Dočas.pokryt.mäkk.č.-popál,polept:xenog.kož.náhr.,vploš:krk	5v540.8↔	Vol.tx.kože.a.lalok.plast.kože.a.podk.darča,rozdel.k:predlakt
5v536.6↔	Doč.pokr.mäkk.č.-popál,pol:xenog.kož.náhr.,vploš:ram,axila	5v540.a	Vol.tx.kože.a.lalok.plast.k.a.podkož.darča,rozdel.kože:hr/hrb
5v536.7↔	Doč.pokr.mäkk.č.-popál,pol:xenog.kož.náhr.,vploš:ram,lakeť	5v540.b	Vol.tx.kože.a.lalok.plast.k.a.podkož.darča,rozdel.kože:bruš.o
5v536.8↔	Doč.pokr.mäkk.č.-popál,pol:xenogén.kož.náhr.,vploš:predlakt	5v540.c	Vol.tx.kože.a.lal.plast.k.a.podkož.darča,rozdel.kože:ing.gen.o
5v536.9↔	Dočas.pokr.mäkk.č.-popál,pol:xenog.kož.náhr.,vploš:ruka	5v540.d	Vol.tx.kože.a.lal.plast.k.a.podkož.darča,rozdel.kože:glut.o
5v536.a	Doč.pokr.mäkk.č.-popál,pol:xenog.kož.náhr.,vploš:hruď/hrb	5v540.e↔	Vol.tx.kože.a.lal.plast.k.a.podkož.darča,rozdel.kože:stehno,kol
5v536.b	Doč.pokr.mäkk.č.-popál,pol:xenog.kož.náhr.,vploš:bruš.o	5v540.f↔	Vol.tx.kože.a.lalok.plast.k.a.podkož.darča,rozdel.kože:predkol
5v536.c	Doč.pokr.mäkk.č.-pop,pol:xenog.kož.náhr.,vploš:inguin.gen.o	5v540.h	Vol.tx.kože.a.lal.plast.k.a.podkož.darča,rozdel.k:vlas.č.hlavy
5v536.d	Dočas.pokr.mäkk.č.-popál,pol:xenog.kož.náhr.,vploš:glut.o	5v540.k	Vol.tx.kože.a.lalok.plast.k.a.podkož.darča,rozdel.kože:skrótum
5v536.e↔	Doč.pokr.mäkk.č.-popál,pol:xenog.kož.náhr.,vploš:stehno,kol	5v540.m	Vol.tx.kože.a.lal.plast.k.a.podkož.darča,rozdel.kože:obl.hrádze
5v536.f↔	Dočas.pokryt.mäkk.č.-popál,pol:xenog.kož.náhr.,vploš:predkol	5v540.x	Vol.transplant.k.a.lal.plast.k.a.podk.darča,rozdel.kože:ost
5v536.g↔	Dočas.pokryt.mäkk.č.-popál,pol:xenog.kož.náhr.,vploš:noha	5v541.5	Vol.tx.kože.a.lal.plast.kože.a.podkož.darča,všetky.vrst.kože:krk
5v536.x↔	Dočas.pokryt.mäkk.č.-popál,pol:xenogén.kož.náhr.,vploš:ost	5v541.6↔	Vol.tx.kože.a.lal.plast.k.a.podk.darča,vš.vrstvy.kože:ram,axila
5v537.0	Dočas.pokryt.mäkk.č.-popál,pol:aloplast.mat.,vploš:pery	5v541.7↔	Vol.tx.kože.a.lal.plast.k.a.podkož.darča,vš.vrstvy.kože:rm.a.lak
5v537.1	Dočas.pokryt.mäkk.č.-popál,pol:aloplast.mat.,vploš:nos	5v541.8↔	Vol.tx.kože.a.lal.plast.k.a.podkož.darča,vš.vrstvy.kože:predlakt
5v537.2↔	Dočas.pokryt.mäkk.č.-popál,pol:aloplast.mat.,vploš:ucho	5v541.a	Vol.tx.kože.a.lal.plast.k.a.podkož.darča,vš.vrstvy.kože:hr/hrb
5v537.3↔	Dočas.pokryt.mäkk.č.-popál,pol:aloplast.mat.,vploš:oč.viečko	5v541.b	Vol.tx.kože.a.lal.plast.k.a.podkož.darča,vš.vrstvy.kože:bruš.o
5v537.4	Dočas.pokr.mäkk.č.-popál,pol:aloplast.mat.,vploš:os.č.hlavy	5v541.c	Vol.tx.kože.a.lal.plast.k.a.podk.darča,vš.vrstvy.kože:ing.gen.o
5v537.5	Dočas.pokryt.mäkk.č.-popál,polept:aloplast.mat.,vploš:krk	5v541.d	Vol.tx.kože.a.lal.plast.k.a.podkož.darča,vš.vrstvy.kože:glut.o
5v537.6↔	Dočas.pokr.mäkk.č.-popál,pol:aloplast.mat.,vploš:ram,axila	5v541.e↔	Vol.tx.kože.a.lalok.plast.k.a.podk.darča,vš.vrstvy.k:stehno,kol
5v537.7↔	Dočas.pokr.mäkk.č.-popál,pol:aloplast.mat.,vploš:ram,lak	5v541.f↔	Vol.tx.kože.a.lal.plast.k.a.podkož.darča,vš.vrstvy.kože:predkol
5v537.8↔	Dočas.pokr.mäkk.č.-popál,pol:aloplast.mat.,vploš:predlakt	5v541.h	Vol.tx.kože.a.lal.plast.k.a.podkož.darča,vš.vrstvy.k:vlas.č.hlavy
5v537.9↔	Dočas.pokr.mäkk.č.-popál,pol:aloplast.mat.,vploš:ruka	5v541.k	Vol.tx.kože.a.lal.plast.k.a.podkož.darča,vš.vrstvy.kože:skrotum
5v537.a	Dočas.pokr.mäkk.č.-popál,pol:aloplast.mat.,vploš:hruď/hrb	5v541.m	Vol.tx.kože.a.lal.plast.k.a.podk.darča,vš.vrstvy.kože:obl.hrádze
5v537.b	Dočas.pokr.mäkk.č.-popál,pol:aloplast.mat.,vploš:bruš.o	5v541.x	Vol.transplantácia.k.a.lal.plast.k.a.podk.darča,vš.vrst.k:ost
5v537.c	Dočas.pokr.mäkk.č.-popál,pol:aloplast.mat.,vploš:ing.gen.o	5v542.1	Vol.tx.kože.a.lal.plast.k.a.podkož.darča,kompozit.štep:nos
5v537.d	Dočas.pokryt.mäkk.č.-popál,pol:aloplast.mat.,vploš:gluteál.o	5v542.2↔	Vol.tx.kože.a.lalok.plast.k.a.podk.darča,kompozit.št:ucho
5v537.e↔	Doč.pokr.mäkk.č.-popál,pol:aloplast.mat.,vploš:stehno,kol	5v542.3	Vol.tx.k.a.lal.plast.kože.a.podk.darča,kompozit.št:vlas.č.hlavy
5v537.f↔	Dočas.pokryt.mäkk.č.-popál,pol:aloplast.mat.,vploš:predkol	5v542.x	Vol.tx.kože.a.lal.plast.k.a.podkož.darča,vol.l.mikrovask,kompozit.štep:ost
5v537.g↔	Dočas.pokrytie mäkk.č.-popál,pol:aloplast.mat.,vploš:noha	5v543.4	Vol.tx.kože.a.lal.pl.k.a.podk.darča,vol.l.mikrovask.anst:ost.č.hl
5v537.x↔	Dočas.pokrytie mäkk.č.-popál,pol:aloplast.mat.,velkoploš:ost	5v543.5	Vol.tx.kože.a.lalok.pl.k.a.podk.darča,vol.l.mikrovask.anst:krk
5v538.0	Dočas.pokryt.mäkk.č.-popál,pol:kult.keratinocyt,vploš:pery	5v543.6↔	Vol.tx.kože.a.lalok.pl.k.a.podk.dar,vol.l.mikrovask.anst:ram,axi
5v538.1	Dočas.pokrytie mäkk.č.-popál,pol:kult.keratinocyt,vploš:nos	5v543.7↔	Vol.tx.kože.a.lal.plast.k.a.podk.darča,vol.l.mikrov.anst:ram,lak
5v538.2↔	Dočas.pokryt.mäkk.č.-popál,pol:kult.keratinocyt,vploš:ucho	5v543.8↔	Vol.tx.k.a.lal.plast.k.a.podk.darča,vol.l.mikrovask.anst:predlakt
5v538.3↔	Doč.pokryt.mäkk.č.-popál,pol:kult.keratinocyt,vploš:oč.viečko	5v543.9↔	Vol.tx.kože.a.lalok.pl.k.a.podk.darča,vol.l.mikrovask.anst:ruka
5v538.4	Doč.pokryt.mäkk.č.-pop,pol:kult.keratinocyt,vploš:os.č.hlavy	5v543.a	Vol.tx.kože.a.lalok.pl.k.a.podk.darča,vol.l.mikrovask.anst:hruď
5v538.5	Doč.pokryt.mäkk.č.-popál,pol:kultúra.keratinocyt,vploš:krk	5v543.b	Vol.tx.kože.a.lal.plast.k.a.podk.darča,vol.l.mikrovas.ans:bruš.o
5v538.6↔	Doč.pokryt.mäkk.č.-popál,pol:kult.keratinocyt,vploš:ram,axila	5v543.c	Vol.tx.k.a.lal.plast.k.a.podk.darča,vol.l.mikrovask.anst:ing.gen
5v538.7↔	Doč.pokryt.mäkk.č.-popál,pol:kult.keratinocyt,vploš:ram,lak	5v543.d	Vol.tx.kože.a.lal.plast.k.a.podk.darča,vol.l.mikrovask.an:glut.o
5v538.8↔	Doč.pokryt.mäkk.č.-popál,pol:kult.keratinocyt,vploš:predlakt	5v543.e↔	Vol.tx.k.a.lalok.pl.k.a.podk.darča,vol.l.mikrov.anst:stehno,kol
5v538.9↔	Dočas.pokryt.mäkk.č.-popál,pol:kult.keratinocyt,vploš:ruka	5v543.f↔	Vol.tx.kože.a.lal.plast.k.a.podk.darča,vol.l.mikrov.anst:predkol
5v538.a	Doč.pokryt.mäkk.č.-pop,pol:kult.keratinocyt,vploš:hruď/hrb	5v543.g↔	Vol.tx.kože.a.lal.plast.k.a.podk.darča,vol.l.mikrov.anst:noha
5v538.b	Doč.pokryt.mäkk.č.-pop,polept:kult.keratinocyt,vploš:bruš.o	5v543.h	Vol.tx.k.a.lal.plast.k.a.podk.dar,vol.l.mikrovask.anst:vlas.č.hl
5v538.c	Doč.pokryt.mäkk.č.-pop,pol:kult.keratinocyt,vploš:ing.genit.o	5v543.j	Vol.tx.kože.a.lalok.pl.k.a.podk.darča,vol.l.mikrovask.anst:hrb
5v538.d	Dočas.pokryt.mäkk.č.-popál,pol:kult.keratinocyt,vploš:glut.o	5v543.x	Vol.transplant.k.a.lal.pl.k.a.podk.darča,vol.l.mikrovask.an:ost
5v538.e↔	Doč.pokryt.mäkk.č.-pop,pol:kult.keratinocyt,vploš:stehno,kol	5v544.4	Vol.tx.kože.a.lal.plast.k.a.podk.darča,stopk.region.lal:ost.č.hl
5v538.f↔	Doč.pokryt.mäkk.č.-popál,pol:kult.keratinocyt,vploš:predkol	5v544.5	Vol.tx.kože.a.lal.plast.k.a.podk.darča,stopk.region.lal:krk
5v538.g↔	Dočas.pokryt.mäkk.č.-popál,pol:kult.keratinocyt,vploš:noha	5v544.6↔	Vol.tx.kože.a.lal.plast.k.a.podk.darča,stopk.reg.lal:ram,axila
5v538.x↔	Doč.pokr.mäkk.č.-popál,polept:kultúra.keratinocyt,vploš:ost	5v544.7↔	Vol.tx.kože.a.lal.plast.k.a.podk.darča,stopk.reg.lal:ram,lakeť
5v539.0	Dočas.pokr.mäkk.č.-popál,pol:kombi.viac.postup,vploš:pery	5v544.8↔	Vol.tx.kože.a.lal.plast.k.a.podk.darča,stopk.reg.lal:predlakt
5v539.1	Doč.pokryt.mäkk.č.-popál,pol:kombi.viac.postup,vploš:nos	5v544.9↔	Vol.tx.kože.a.lal.plast.k.a.podk.darča,stopk.region.lal:ruka

5v544.a	Vol.tx.kože a lal.plast.k.a podk.darca,stopk.region.lal:hrud.st	5v552.h	Vol.tx.kože a lal.plast.k.a podk.prijem,k.plnej hrúbke:vlas.č.hl
5v544.b	Vol.tx.kože a lal.plast.k.a podk.darca,stopk.region.lal:bruš.o	5v552.j	Vol.tx.kože a lal.plast.k.a podk.prijem,k.plnej hrúbke:chrbát
5v544.c	Vol.tx.kože a lal.plast.k.a podk.darca,stopk.region.lal:ing.genit	5v552.k	Vol.tx.kože a lal.plast.k.a podk.prijem,k.plnej hrúbke:skróčím
5v544.d	Vol.tx.kože a lal.plast.k.a podk.darca,stopk.region.lal:glut.o	5v552.m	Vol.tx.kože a lal.plast.k.a podk.prijem,k.plnej hrúbke:o.hrádze
5v544.e↔	Vol.tx.kože a lal.plast.k.a podk.darca,stopk.region.lal:stehn.kol	5v552.x↔	Vol.transpl.kože a lal.plast.k.a podk.prijem,k.plnej hrúbke:ost
5v544.f↔	Vol.tx.kože a lal.plast.k.a podk.darca,stopk.region.lal:predkol	5v553.1	Vol.tx.kože a lal.plast.kože a podk.prijemca,kompozit.štep:nos
5v544.g↔	Vol.tx.kože a lal.plast.k.a podk.darca,stopka.region.lal:noha	5v553.2↔	Vol.tx.k.a lal.plast.kože a podk.prijemca,kompozit.štep:ucho
5v544.h	Vol.tx.kože a lal.plast.k.a podk.darca,stopk.region.lal:vlas.č.hl	5v553.3↔	Vol.tx.kože a lal.plast.k.a podk.prijem,kompozit.štep:oč.viečko
5v544.j	Vol.tx.kože a lal.plast.k.a podk.darca,stopk.region.lal:chrbát	5v555.0	Vol.tx.kože a lal.plast.kože a podk.prijemca,stopk.reg.lal:pery
5v544.k	Vol.tx.kože a lal.plast.k.a podk.darca,stopk.region.lal:skróčím	5v555.1	Vol.tx.kože a lal.plast.k.a podk.prijemca,stopk.region.lal:nos
5v544.m	Vol.tx.kože a lal.plast.k.a podk.darca,stopk.region.lal:stehn.kol	5v555.2↔	Vol.tx.kože a lal.plast.kože a podk.prijem,stopk.reg.lal:ucho
5v544.x	Vol.transpl.kože a lalok.plast.k.a podk.darca,stopk.region.lal:ost	5v555.3↔	Vol.tx.kože a lal.plas.k.a podk.prijemca,stopk.reg.lal:oč.viečko
5v545.4	Vol.tx.kože a lal.plast.k.a podk.darca,stopk.vzdial.l:ost.č.hlavy	5v555.4	Vol.tx.kože a lal.plas.k.a podk.prijem,stopk.reg.lal:ost.č.hlavy
5v545.5	Vol.tx.kože a lal.plast.k.a podk.darca,stopk.vzdialený.lal:krk	5v555.5	Vol.tx.kože a lal.plast.kože a podk.prijem,stopk.region.lal:krk
5v545.6↔	Vol.tx.kože a lal.plast.k.a podk.darca,stopk.vzdial.l:ram,axila	5v555.6↔	Vol.tx.kože a lal.plast.k.a podk.prijem,stopk.reg.lal:ram,axila
5v545.7↔	Vol.tx.kože a lalok.plast.k.a podk.darca,stopk.vzdial.l:ram,lak	5v555.7↔	Vol.tx.kože a lal.plast.k.a podk.prijemca,stopk.reg.lal:ram,lak
5v545.8↔	Vol.tx.kože a lal.plast.k.a podk.darca,stopk.vzdial.lal:predlakt	5v555.8↔	Vol.tx.kože a lal.plast.kože a podk.prijem,stopk.reg.lal:predlakt
5v545.9↔	Vol.ná.tx.kože a lal.plast.k.a podk.darca,stopk.vzdial.lal:ruka	5v555.9↔	Vol.tx.kože a lalok.plast.kože a podk.prijem,stopk.reg.lal:ruka
5v545.a	Vol.tx.kože a lal.plast.k.a podk.darca,stop.vzdial.lal:hруд.st	5v555.a	Vol.tx.kože a lal.plast.k.a podk.prijemca,stopk.reg.lal:hr/chrb
5v545.b	Vol.tx.kože a lal.plast.k.a podkož.darca,stopk.vzdial.lal:bruš.o	5v555.b	Vol.tx.kože a lal.plast.k.a podk.prijemca,stopk.reg.lal:bruš.o
5v545.c	Vol.tx.kože a lal.plast.k.a podk.darca,stopk.vzdial.l:ingv.gen.o	5v555.c	Vol.tx.kože a lal.plast.k.a podk.prijemca,stopk.reg.lal:ingv.gen
5v545.d	Vol.tx.kože a lal.plast.kože a podk.darca,stopk.vzdial.l:glut.o	5v555.d	Vol.tx.kože a lal.plas.kože a podk.prijemca,stopk.reg.lal:glut.o
5v545.e↔	Vol.tx.kože a lal.plast.k.a podk.darca,stopk.vzdial.l:st.a.kol	5v555.e↔	Vol.tx.kože a lal.plast.k.a podk.prijem,stopk.reg.lal:stehn.kol
5v545.f↔	Vol.tx.kože a lal.plast.k.a podk.darca,stopk.vzdial.lal:predkol	5v555.f↔	Vol.tx.kože a lal.plast.k.a podk.prijem,stopk.region.lal:predkol
5v545.g↔	Vol.tx.kože a lal.plast.k.a podk.darca,stopk.vzdial.lalok:noha	5v555.g↔	Vol.tx.kože a lal.plast.kože a podk.prijemca,stopk.reg.lal:noha
5v545.h	Vol.tx.kože a lal.plast.k.a podk.darca,stopk.vzdial.l:vlas.č.hl	5v555.x↔	Vol.tx.kože a lal.plast.kože a podkož.prijemca,stopk.reg.lal:ost
5v545.j	Vol.tx.kože a lal.plast.k.a podk.darca,stopk.vzdial.l:chrbát	5v556.0	Vol.tx.kože a lal.plast.k.a podk.prijemca,stopk.vzdial.lal:pery
5v545.k	Vol.tx.kože a lal.plast.k.a podk.darca,stopk.vzdial.l:skróčím	5v556.1	Vol.tx.kože a lal.plast.kože a podk.prijem,stopk.vzdial.lal:nos
5v545.m	Vol.tx.kože a lal.plast.k.a podk.darca,stopk.vzdial.l:obl.hrádze	5v556.2↔	Vol.tx.kože a lal.plast.k.a podk.prijemca,stopk.vzdial.lal:ucho
5v545.x	Vol.ná.transpl.kože a lal.plast.k.a podk.darca,stopk.vzdial.l:ost	5v556.3↔	Vol.tx.kože a lal.plas.k.a podk.prijem,stopk.vzdial.lal:oč.viečko
5v54x	Vol.ná.transpl.kože a lalok.plast.kože a podkožia,darca:ostat.	5v556.4	Vol.tx.kože a lal.plas.k.a podk.prijem.,stopk.vzdial.l:o.č.hlavy
5v551.0	Vol.ná.tx.kože a lal.plast.kože a podkož.prijemca,kož.štep:pery	5v556.5	Vol.tx.kože a lal.plast.kože a podk.prijem,stopk.vzdial.lal:krk
5v551.1	Vol.tx.kože a lalok.plast.kože a podk.prijemca,kož.štep:nos	5v556.6↔	Vol.tx.kože a lal.plast.k.a podk.prijem,stopk.vzdial.lal:ram,axi
5v551.2↔	Vol.tx.kože a lalok.plast.kože a podk.prijemca,kož.štep:ucho	5v556.7↔	Vol.tx.k.a lal.plast.kože a podk.prijem.,stopk.vzdial.lal:ram,lak
5v551.3↔	Vol.tx.kože a lal.plast.kože a podk.prijemca,kož.štep:oč.viečko	5v556.8↔	Vol.tx.k.a lal.plast.kože a podk.prijem.,stopk.vzdial.lal:predlakt
5v551.4	Vol.tx.kože a lalok.plast.k.a podk.prijemca,kož.štep:ost.č.hlavy	5v556.9↔	Vol.tx.kože a lal.plas.k.a podk.prijemca,stopk.vzdial.lal:ruka
5v551.5	Vol.tx.kože a lalok.plast.kože a podkož.prijemca,kož.štep:krk	5v556.a	Vol.tx.kože a lal.plast.k.a podk.prijem,stopk.vzdial.lal:hr/chrb
5v551.6↔	Vol.tx.kože a lalok.plast.k.a podk.prijemca,kož.štep:ram,axila	5v556.b	Vol.tx.k.a lal.plast.kože a podk.prijemca,stopk.vzdial.lal:bruš.o
5v551.7↔	Vol.tx.kože a lalok.plast.k.a podk.prijemca,kož.štep:ram,lak	5v556.c	Vol.tx.kože a lal.plast.k.a podk.prijem,stopk.vzdial.lal:ingv.gen
5v551.8↔	Vol.tx.kože a lalok.plast.k.a podk.prijemca,kož.štep:predlakt	5v556.d	Vol.tx.kože a lal.plas.kože a podk.prijem,stopk.vzdial.lal:glut.o
5v551.9↔	Vol.tx.kože a lalok.plast.kože a podk.prijemca,kož.štep:ruka	5v556.e↔	Vol.tx.kože a lal.plas.k.a podk.prijem,stopk.vzdial.lal:stehn.kol
5v551.a	Vol.tx.kože a lalok.plast.k.a podk.prijemca,kož.štep:hруд.st	5v556.f↔	Vol.tx.kože a lal.plast.k.a podk.prijem,stopk.vzdial.lal:predkol
5v551.b	Vol.tx.kože a lalok.plast.k.a podk.prijemca,kož.štep:bruš.o	5v556.g↔	Vol.tx.kože a lal.plast.k.a podk.prijemca,stopk.vzdial.lal:noha
5v551.c	Vol.tx.kože a lalok.plast.k.a podk.prijemca,kož.štep:ingv.gen.o	5v556.x↔	Vol.tx.kože a lal.plast.k.a podk.prijemca,stopk.vzdial.lal:ost
5v551.d	Vol.tx.kože a lalok.plast.kože a podk.prijemca,kož.štep:glut.o	5v557.1	Vol.tx.kože a lal.plast.kože a podk.prijemca,mgft-Meek:nos
5v551.e↔	Vol.tx.kože a lalok.plast.k.a podk.prijemca,kož.štep:stehn.kol	5v557.2↔	Vol.tx.kože a lal.plast.kože a podk.prijemca,mgft-Meek:ucho
5v551.f↔	Vol.tx.kože a lalok.plast.kože a podk.prijemca,kož.štep:predkol	5v557.3↔	Vol.tx.kože a lal.plast.kože a podk.prijem,mgft-Meek:oč.viečko
5v551.g↔	Vol.tx.kože a lalok.plast.kože a podk.prijemca,kož.štep:noha	5v558.1	Vol.tx.k.a l.pl.k-podk.prij.perm.náhr.kul.keratinoc.mplš:nos
5v551.h	Vol.tx.kože a lalok.plast.k.a podk.prijem,kož.štep:vlas.č.hlavy	5v558.2↔	Vol.tx.k.a l.pl.k-podk.prij.perm.náhr.kul.keratinoc.mplš:ucho
5v551.j	Vol.tx.kože a lalok.plast.kože a podk.prijemca,kož.štep:chrbát	5v558.3↔	Vol.tx.k.a l.pl.k-podk.prij.perm.náhr.kul.keratinoc.mplš:oč.vieč
5v551.k	Vol.tx.kože a lalok.plast.k.a podk.prijemca,kož.štep:skróčím	5v559.1	Vol.tx.kože a l.pl.k-podk.prij.perm.náhr.kul.keratinoc.vplš:nos
5v551.m	Vol.tx.kože a lalok.plast.k.a podk.prijemca,kož.štep:obl.hrádze	5v559.2↔	Vol.tx.k.a l.pl.k-podk.prij.perm.náhr.kul.keratinoc.vplš:ucho
5v551.x↔	Vol.ná.transpl.kože a lalok.plast.k.a podk.prijem,kož.štep:ost.	5v559.3↔	Vol.tx.k.a l.pl.k-podk.prij.perm.náhr.kul.keratinoc.vplš:oč.vieč
5v552.0	Vol.tx.kože a lal.plas.k.a podk.prijem,koža plnej hrúbke:pery	5v55a.1	Vol.tx.kože a lal.pl.k-podk.prij.perm.náhr.mat.nahradz.k.mplš:nos
5v552.1	Vol.tx.kože a lal.plast.k.a podk.prijem,koža plnej hrúbke:nos	5v55a.2↔	Vol.tx.kože a l.pl.k-podk.prijem,suspen.epit.b.beds-kit:ucho
5v552.2↔	Vol.tx.kože a lal.plast.k.a podk.prijem,koža plnej hrúbke:ucho	5v55a.3↔	Vol.tx.k.a lal.plast.k-podk.prijem,suspen.epit.bun.b-kit:oč.vieč
5v552.3↔	Vol.tx.kože a lal.pl.k.a podk.prijem,koža plnej hrúbke:oč.viečko	5v55b.1	Vol.tx.kože a l.pl.k-podk.prij,sus.epit.b.lab-tech.rýchl.prip:nos
5v552.4	Vol.tx.kože a lal.pl.k.a podk.prijem,k.plnej hrúbke:ost.č.hl	5v55b.2↔	Vol.tx.kože a l.pl.k-podk.prij,sus.epit.b.lab-tech.rýchl.prip:ucho
5v552.5	Vol.tx.kože a lal.plast.k.a podk.prijem,koža plnej hrúbke:krk	5v55b.3↔	Vol.tx.kože a l.pl.k-podk.prij,sus.epit.b.lab-tech.rýchl.prip:oč.v
5v552.6↔	Vol.tx.kože a lal.plas.k.a podk.prijem,k.plnej hrúbke:ram,axila	5v55c.1	Vol.tx.k.a l.pl.k-podk.prij.perm.náhr.mat.nahradz.k.mplš:nos
5v552.7↔	Vol.tx.kože a lal.plast.k.a podk.prijem,koža plnej hrúbke:ram,lak	5v55c.2↔	Vol.tx.k.a l.pl.k-podk.prij.perm.náhr.mat.nahradz.k.mplš:ucho
5v552.8↔	Vol.tx.kože a lal.plast.k.a podk.prijem,k.plnej hrúbke:predlakt	5v55c.3↔	Vol.tx.k.a l.pl.k-podk.prij.perm.náhr.mat.nahradz.k.mplš:oč.v
5v552.9↔	Vol.tx.kože a lal.plast.k.a podk.prijem,koža plnej hrúbke:ruka	5v55d.1	Vol.tx.k.a lal.plast.k-podk.prij,perm.náhr.mat.nh.kožu.vplš:nos
5v552.a	Vol.tx.kože a lal.plast.k.a podk.prijem,koža plnej hrúb:hруд.st	5v55d.2↔	Vol.tx.kože a l.pl.k-podk.prij,perm.náhr.mat.nahrad.k.vplš:ucho
5v552.b	Vol.tx.kože a lal.plast.k.a podk.prijem,koža plnej hrúbke:bruš.o	5v55d.3↔	Vol.tx.k.a l.pl.k-podk.prij,perm.náhr.mat.nh.kožu.vplš:oč.vieč
5v552.c	Vol.tx.kože a lal.plast.k.a podk.prijem,k.plnej hrúbke:ingv.gen	5v560.0	Lokál.lalok.plast.kože a podk.-popál,poletp,rozťah.plast:pery
5v552.d	Vol.tx.kože a lal.plast.k.a podk.prijem,koža plnej hrúb:glut.o	5v560.1	Lokál.lalok.plast.kože a podk.-popál,poletp,rozťah.plast:nos
5v552.e↔	Vol.tx.kože a lal.plast.k.a podk.prijem,k.plnej hrúbke:stehn.kol	5v560.2↔	Lokál.lalok.plast.kože a podk.-popál,poletp,rozťah.plast:ucho
5v552.f↔	Vol.tx.kože a lal.plast.k.a podk.prijem,k.plnej hrúbke:predkol	5v560.3↔	Lok.lal.plast.kože a podk.-popál,poletp,rozťah.plast:oč.viečko
5v552.g↔	Vol.tx.kože a lal.plast.k.a podk.prijem,koža plnej hrúbke:noha	5v560.4	Lok.lal.plast.kože a podk.-popál,poletp,rozťah.plast:os.č.hlavy

5v560.5	Lokál.lalok.plast.kože a podk. -popál,polept,rozťah.plast:krk	5v564.3↔	Lok.lal.plast.kože a podk. (pp/pl),transpoz.č.Z-plast:oč.viečko
5v560.6↔	Lok.lal.plast.kože a podk. -popál,polept,rozťah.plast:ram,axila	5v564.4	Lok.lal.plast.kože a podk. (pp/pl),transpoz.č.Z-plast:ost.č.hlavy
5v560.7↔	Lok.lal.plast.kože a podk. -popál,polept,rozťah.plast:ram,lak	5v564.5	Lok.lalok.plast.kože a podkož. (pp/pl),transpoz.č.Z-plast:krk
5v560.8↔	Lok.lal.plast.kože a podk. -popál,polept,rozťah.plast:predlakt	5v564.6↔	Lok.lal.plast.kože a podk. (pp/pl),transpoz.č.Z-plast:ram,axila
5v560.9↔	Lokál.lalok.plast.kože a podk. -popál,polept,rozťah.plast:ruka	5v564.7↔	Lok.lalok.plast.kože a podk. (pp/pl),transpoz.č.Z-plast:ram,lak
5v560.a	Lok.lal.plast.kože a podk. -popál,polept,rozťah.plast:hr/chrb	5v564.8↔	Lok.lal.plast.kože a podk. (pp/pl),transpoz.č.Z-plast:predlakt
5v560.b	Lok.lal.plast.kože a podk. -popál,polept,rozťah.plast:bruš.o	5v564.9↔	Lok.lalok.plast.kože a podk. (pp/pl),transpoz.č.Z-plast:ruka
5v560.c	Lok.lal.plast.kože a podk. -popál,polep,rozťah.pl:ingv,genit.o	5v564.a	Lok.lalok.plast.kože a podk. (pp/pl),transpoz.č.Z-plast:hr/chrb
5v560.d	Lokál.lalok.plast.kože a podk. -popál,polept,rozťah.plast:glut.o	5v564.b	Lok.lalok.plast.kože a podk. (pp/pl),transpoz.č.Z-plast:bruš.o
5v560.e↔	Lok.lal.plast.kože a podk. -popál,polep,rozťah.plast:stehn,kol	5v564.c	Lok.lalok.plast.kože a podk. (pp/pl),transpoz.č.Z-plast:ingv,gen
5v560.f↔	Lok.lal.plast.kože a podk. -popál,polep,rozťah.plast:predkol	5v564.d	Lok.lalok.plast.kože a podk. (pp/pl),transpoz.č.Z-plast:ram,lak
5v560.g↔	Lokál.lalok.plast.kože a podk. -popál,polept,rozťah.plast:noha	5v564.e↔	Lok.lal.plast.kože a podk. (pp/pl),transpoz.č.Z-plast:stehn,kol
5v560.x↔	Lokál.lalok.plast.kože a podk. -popál,polept,rozťah.plast:ost	5v564.f↔	Lok.lalok.plast.kože a podk. (pp/pl),transpoz.č.Z-plast:predkol
5v561.0	Lok.lal.plast.kože a podk. -(pp/pl),posúv-rotač.plast:pery	5v564.g↔	Lok.lalok.plast.kože a podk. (pp/pl),transpoz.č.Z-plast:noha
5v561.1	Lokál.lalok.plast.kože a podk. -(pp/pl),posúv-rotač.plast:nos	5v564.x↔	Lokál.lal.plast.kože a podk. (pop/polep):transpoz.č.Z-plast:ost
5v561.2↔	Lok.lal.plast.kože a podk. -(pp/pl),posúv-rotač.plast:ucho	5v565.0	Lok.lalok.plast.kože a podk. (pp/pl),transpoz.č.W-plast:pery
5v561.3↔	Lok.lal.plast.k.a podk. -(pp/pl),posúv-rotač.plast:oč.viečko	5v565.1	Lokál.lal.plast.kože a podk. (pp/pl),transpoz.č.W-plast:nos
5v561.4	Lok.lal.plast.k.a podk. -(pp/pl),posúv-rotač.plast:os.č.hlavy	5v565.2↔	Lok.lalok.plast.kože a podk. (pp/pl),transpoz.č.W-plast:ucho
5v561.5	Lok.lal.plast.kože a podkožia -(pp/pl),posúv-rotač.plast:krk	5v565.3↔	Lok.lal.plast.kože a podk. (pp/pl),transpoz.č.W-plast:oč.viečko
5v561.6↔	Lok.lal.plast.kože a podk. -(pp/pl),posúv-rotač.plast:ram,axi	5v565.4	Lok.lalok.plast.kože a podk. (pp/pl),transpoz.č.W-plast:os.č.hl
5v561.7↔	Lok.lal.pl.kože a podk. -(pp/pl),posúv-rotač.plast:ram,lak	5v565.5	Lok.lalok.plast.kože a podk. (pp/pl),transpoz.č.W-plast:krk
5v561.8↔	Lok.lal.plast.kože a podk. -(pp/pl),posúv-rotač.plast:predlak	5v565.6↔	Lok.lalok.plast.kože a podk. (pp/pl),transpoz.W-plast:ram,axila
5v561.9↔	Lok.lal.plast.kože a podk. -(pp/pl),posúv-rotač.plast:ruka	5v565.7↔	Lok.lalok.plast.kože a podk. (pp/pl),transpoz.č.W-plast:ram,lak
5v561.a	Lok.lal.plast.kože a podk. -(pp/pl),posúv-rotač.plast:hr/chrb	5v565.8↔	Lok.lal.plast.kože a podk. (pp/pl),transpoz.č.W-plast:predlakt
5v561.b	Lok.lal.plast.k.a podkož. -(pp/pl),posúv-rotač.plast:bruš.o	5v565.9↔	Lok.lalok.plast.kože a podk. (pp/pl),transpoz.č.W-plast:ruka
5v561.c	Lok.lal.plast.kože a podk. -(pp/pl),posúv-rotač.plast:ing,gen	5v565.a	Lok.lalok.plast.kože a podk. (pp/pl),transpoz.č.W-plast:hr/chrb
5v561.d	Lok.lal.plast.k.a podkož. -(pp/pl),posúv-rotač.plast:gluteál.o	5v565.b	Lok.lal.plast.kože a podkož. (pp/pl),transpoz.č.W-plast:bruš.o
5v561.e↔	Lok.lal.plast.k.a podk. -(pp/pl),posúv-rotač.plast:stehn,kol	5v565.c	Lok.lalok.plast.kože a podk. (pp/pl),transpoz.W-plast:ing,gen.o
5v561.f↔	Lok.lal.plast.kože a podk. -(pp/pl),posúv-rotač.plast:predkol	5v565.d	Lok.lalok.plast.kože a podk. (pp/pl),transpoz.č.W-plast:glut.o
5v561.g↔	Lok.lal.plast.kože a podk. -(pp/pl),posúv-rotač.plast:noha	5v565.e↔	Lok.lalok.plast.kože a podk. (pp/pl),transpoz.W-plast:stehn,kol
5v561.x↔	Lok.lal.plast.kože a podkož. -popál.a pol, posúv-rotač.plast:ost	5v565.f↔	Lok.lalok.plast.kože a podk. (pp/pl),transpoz.č.W-plast:predkol
5v562.0	Lok.lal.plast.k.a podkož. -pop.a pol,transpoz.č.plast:pery	5v565.g↔	Lok.lalok.plast.kože a podk. (pp/pl),transpoz.č.W-plast:noha
5v562.1	Lok.lal.plast.kože a podk. -pop.a pol,transpoz.č.plast:nos	5v565.x↔	Lok.lalok.plast.kože a podk. (pop/polep),transpoz.W-plast:ost
5v562.2↔	Lok.lal.plast.k.a podkož. -pop.a pol,transpoz.č.plast:ucho	5v570.0	Kombi.lalok.plastiky na koži a podkoži (pp/pl):pery
5v562.3↔	Lok.lal.plast.k.a podk. -popál.a polept,transpoz.č.plast:oč.vieč	5v570.1	Kombi.lalok.plastiky na koži a podkoži (pp/pl):nos
5v562.4	Lok.lal.plast.k.a podk. -pop.a polep,transpoz.č.plast:os.č.hlavy	5v570.2↔	Kombi.lalok.plastiky na koži a podkoži (pp/pl):ucho
5v562.5	Lok.lal.plast.kože a podk. -pop.a polep,transpoz.č.plast:krk	5v570.3↔	Kombi.lalok.plastiky na koži a podkoži (pp/pl):oč.viečko
5v562.6↔	Lok.lal.plast.k.a podk. -pop.a polep,transpoz.č.plast:ram,axila	5v570.4	Kombi.lalok.plastiky na koži a podkoži (pp/pl):os.č.hlavy
5v562.7↔	Lok.lal.plast.kože a podk. -pop.a polep,transpoz.plast:ram,lak	5v570.5	Kombi.lalok.plastiky na koži a podkoži (pp/pl):krk
5v562.8↔	Lok.lal.plast.k.a podk. -pop.a polep,transpoz.č.plast:predlakt	5v570.6↔	Kombi.lalok.plastiky na koži a podkoži (pp/pl):ram,axila
5v562.9↔	Lok.lal.plast.kože a podk. -pop.a polep,transpoz.č.plast:ruka	5v570.7↔	Kombi.lalok.plastiky na koži a podkoži (pp/pl):rameno,lakeť
5v562.a	Lok.lal.plast.kože a podk. -pop.a polep,transpoz.plast:hr/chrb	5v570.8↔	Kombi.lalok.plastiky na koži a podkoži (pp/pl):predlaktie
5v562.b	Lok.lal.plast.kože a podk. -pop.a polep,transpoz.č.plast:bruš.o	5v570.9↔	Kombi.lalok.plastiky na koži a podkoži (pp/pl):ruka
5v562.c	Lok.lal.plast.k.a podk. -pop.a polep,transpoz.č.plast:ing,gen	5v570.a	Kombi.lalok.plastiky na koži a podkoži (pp/pl):hrud.st/chrbát
5v562.d	Lok.lal.plast.kože a podk. -pop.a polep,transpoz.č.plast:glut.o	5v570.b	Kombi.lalok.plastiky na koži a podkoži (pp/pl):bruš.o
5v562.e↔	Lok.lal.plast.k.a podk. -pop.a polep,transpoz.č.plast:stehn,kol	5v570.c	Kombi.lalok.plastiky na koži a podkoži (pp/pl):inguin,genitál.o
5v562.f↔	Lok.lal.plast.kože a podk. -pop.a polep,transpoz.plast:predkol	5v570.d	Kombi.lalok.plastiky na koži a podkoži (pp/pl):gluteál.obl.
5v562.g↔	Lok.lal.plast.kože a podk. -pop.a polep,transpoz.č.plast:noha	5v570.e↔	Kombi.lalok.plastiky na koži a podkoži (pp/pl):stehn,koleno
5v562.x↔	Lok.lal.plast.kože a podkož. -popál.a polept,transpoz.plast:ost	5v570.f↔	Kombi.lalok.plastiky na koži a podkoži (pp/pl):predkol
5v563.0	Lok.lal.plast.kože a podk. (pp/pl),transpoz.ostrov-lal.pl:pery	5v570.g↔	Kombi.lalok.plastiky na koži a podkoži (pp/pl):noha
5v563.1	Lok.lal.plast.kože a podk. (pp/pl),transpoz.ostrov-lal.plast:nos	5v570.x↔	Kombi.lalok.plastiky na koži a podkož. (popál/polept):ostatné
5v563.2↔	Lok.lal.plast.kože a podk. (pp/pl),transpoz.ostrov-lal.pl:ucho	5v571.0	Kombi.lalok.plast.a voľ.transplantátu kože (pp/pl):pery
5v563.3↔	Lok.lal.plast.k.a podk. (pp/pl),transpoz.ostrov-lal.pl:oč.viečko	5v571.1	Kombi.lalok.plast.a voľ.transplantátu kože (pp/pl):nos
5v563.4	Lok.lal.plast.kože a podk. (pp/pl),transpoz.ostrov-lal.pl:os.č.hl	5v571.2↔	Kombi.lalok.plast.a voľ.transplantátu kože (pp/pl):ucho
5v563.5	Lok.lal.plast.kože a podk. (pp/pl),transpoz.ostrov-lal.pl:krk	5v571.3↔	Kombi.lalok.plast.a voľ.transplantátu kože (pp/pl):oč.viečko
5v563.6↔	Lok.lal.plast.k.a podk. (pp/pl),transpoz.ostrov-lal.pl:ram,axila	5v571.4	Kombi.lalok.plast.a voľ.transplantátu kože (pp/pl):os.č.hlavy
5v563.7↔	Lok.lal.plast.k.a podk. (pp/pl),transpoz.ostrov-lal.pl:ram,lak	5v571.5	Kombi.lalok.plast.a voľ.transplantátu kože (pp/pl):krk
5v563.8↔	Lok.lal.plast.k.a podk. (pp/pl),transpoz.ostrov-lal.pl:predlakt	5v571.6↔	Kombi.lalok.plast.a voľ.transplantátu kože (pp/pl):ram,axila
5v563.9↔	Lok.lal.plast.kože a podk. (pp/pl),transpoz.č.ostrov-lal.pl:ruka	5v571.7↔	Kombi.lalok.plast.a voľ.transplantátu kože (pp/pl):ram,lakeť
5v563.a	Lok.lal.plast.kože a podk. (pp/pl),transpoz.ostrov-lal.pl:hr/chrb	5v571.8↔	Kombi.lalok.plast.a voľ.transplantátu kože (pp/pl):predlakt
5v563.b	Lok.lal.plast.kože a podk. (pp/pl),transpoz.ostrov-lal.pl:bruš.o	5v571.9↔	Kombi.lalok.plast.a voľ.transplantátu kože (pp/pl):ruka
5v563.c	Lok.lal.plast.kože a podk. (pp/pl),transpoz.ostrov-lal.pl:ing,gen	5v571.a	Kombi.lalok.plast.a voľ.transplantátu kože (pp/pl):hrud/chrb
5v563.d	Lok.lal.plast.kože a podk. (pp/pl),transpoz.ostrov-lal.pl:glut.o	5v571.b	Kombi.lalok.plast.a voľ.transplantátu kože (pp/pl):bruš.o
5v563.e↔	Lok.lal.plast.k.a podk. (pp/pl),transpoz.ostrov-lal.pl:stehn,kol	5v571.c	Kombi.lalok.plast.a voľ.transplantátu kože (pp/pl):ingv,genit.o
5v563.f↔	Lok.lal.plast.kože a podk. (pp/pl),transpoz.ostrov-lal.pl:predkol	5v571.d	Kombi.lalok.plast.a voľ.transplantátu kože (pp/pl):gluteál.o
5v563.g↔	Lok.lal.plast.kože a podk. (pp/pl),transpoz.č.ostrov-lal.pl:noha	5v571.e↔	Kombi.lalok.plast.a voľ.transplantátu kože (pp/pl):stehn,kol
5v563.x↔	Lok.lal.plast.k.a podk. (popál/polep),transpoz.ostrov-lal.pl:ost	5v571.f↔	Kombi.lalok.plast.a voľ.transplantátu kože (pp/pl):predkol
5v564.0	Lok.lalok.plast.kože a podk. (pp/pl),transpoz.č.Z-plast:pery	5v571.g↔	Kombi.lalok.plast.a voľ.transplantátu kože (popál/polept):noha
5v564.1	Lokál.lalok.plast.kože a podk. (pp/pl),transpoz.č.Z-plast:nos	5v571.x↔	Kombi.lalok.plast.a voľ.transplantátu kože (pp/pl):ostatné
5v564.2↔	Lok.lalok.plast.kože a podk. (pp/pl),transpoz.č.Z-plast:ucho	5v572.0	Kombi.lalok.plast.k.a podk. (pp/pl):stopk.region.so vzdial.lal:pery

5v572.1	Kombi.lal.plast.koži a podk.(pp/pl):stopk.reg.so vzdial.lal:nos	5v585.e↔	Revízia lokálnej lalok.plastiky kože(pp/pl):stehno,koleno
5v572.2↔	Kombi.lal.plast.k.a podk.(pp/pl):stopk.reg.so vzdial.lal:ucho	5v585.f↔	Revízia lokál.lalok.plastiky kože(popál/polept):predkol.
5v572.3↔	Kombi.lal.plast.k.a podk.(pp/pl):stopk.reg.so vzdial.lal:oč.viečko	5v585.g↔	Revízia lokál.lalokovej plastiky kože(pp/pl):noha
5v572.4	Kombi.lal.plast.k.a podk.(pp/pl):stopk.reg.so vzdial.lal:os.č.hlavý	5v585.x↔	Revízia lokál.lalok.plastiky kože(pp/pl):ostatné
5v572.5	Kombi.lal.plast.kože a podk.(pp/pl):stopk.region.so vzdial.lal:krk	5v586.0	Revízia stopk.region.laloku kož.plast.(pop/polep):pery
5v572.6↔	Kombi.l.plast.kože a podk.(pp/pl):stopk.reg.so vzdial.lal:ram,axi	5v586.1	Revízia stopkatého region.laloku kož.plastiky (pp/pl):nos
5v572.7↔	Komb.lal.pl.kože a podk.(pp/pl):stopk.region.so vzdial.lal:ram,lak	5v586.2↔	Revízia stopk.region.laloku kož.plastiky (pp/pl):ucho
5v572.8↔	Komb.lal.plast.k.a podk.(pp/pl):stopk.reg.so vzdial.lal:predlakt	5v586.3↔	Revízia stopk.region.laloku kož.plastiky (pp/pl):oč.viečko
5v572.9↔	Kombi.lal.plast.kože a podk.(pp/pl):stopk.reg.so vzdial.lal:ruka	5v586.4	Revízia stopk.region.laloku kož.plastiky (pp/pl):ost.č.hlavý
5v572.a	Kombi.lalok.pl.k.a podk.(pp/pl):stopk.reg.so vzdial.lal:hrud/chrb	5v586.5	Revízia stopk.regionál.laloku kož.plastiky (pp/pl):krk
5v572.b	Kombi.lal.plast.kože a podk.(pp/pl):stopk.reg.so vzdial.lal:bruš.o	5v586.6↔	Revízia stopk.region.laloku kož.plastiky (pp/pl):ram,axila
5v572.c	Kombi.lal.plast.k.a podk.(pp/pl):stopk.reg.so vzdial.lal:ing.gen.o	5v586.7↔	Revízia stopk.region.laloku kož.plastiky (pp/pl):ram,lakeť
5v572.d	Komb.lalok.pl.kože a podk.(pp/pl):stopk.region.so vzdial.lal:glut.o	5v586.8↔	Revízia stopk.region.laloku kož.plastiky (pp/pl):predlakt
5v572.e↔	Komb.lal.plast.k.a podk.(pp/pl):stopk.reg.so vzdial.lal:stehno,kol	5v586.9↔	Revízia stopkatého region.laloku kož.plastiky (pp/pl):ruka
5v572.f↔	Kombi.lal.plast.k.a podk.(pp/pl):stop.reg.so vzdial.lal:predkol	5v586.a	Revízia stopk.region.laloku kož.plastiky (pp/pl):hrud.st./chrbát
5v572.g↔	Kombi.lal.pl.kože a podk.(pp/pl):stopk.region.so vzdial.lal:noha	5v586.b	Revízia stopk.regionál.laloku kož.plastiky (pp/pl):bruš.o
5v572.x↔	Kombi.lal.plast.k.a podk.(pp/pl):stopk.reg.vzd.l.a voľ.transp.k:krk	5v586.c	Revízia stopk.region.laloku kož.plastiky (pp/pl):ing.genit.o
5v573.0	Komb.lal.pl.k.a podk.(pp/pl):stop.reg.vzd.l.a voľ.transp.k:pery	5v586.d	Revízia stopk.regionál.laloku kož.plastiky (pp/pl):glut.obl
5v573.1	Komb.lal.pl.k.a podk.(pp/pl):stopk.reg.vzd.l.a voľ.tr.kože:nos	5v586.e↔	Revízia stopk.region.laloku kož.plastiky (pp/pl):stehno,kol
5v573.2↔	Kombi.lal.pl.k.a podk.(pp/pl):stop.reg.vzd.l.a voľ.transp.k:ucho	5v586.f↔	Revízia stopk.region.laloku kož.plast.(popál/polept):predkol
5v573.3↔	Komb.lal.pl.k.a podk.(pp/pl):stop.reg.vzd.l.a voľ.tr.kože:oč.vieč	5v586.g↔	Revízia stopkatého region.laloku kož.plast.(pp/pl):noha
5v573.4	Komb.lal.pl.k.a podk.(pp/pl):stop.reg.vzd.l.a voľ.tr.k:os.č.hlavý	5v586.x↔	Revízia stopk.region.laloku kož.plastiky (popál/polept):ost.
5v573.5	Kombi.lal.plast.k.a podk.(pp/pl):stop.reg.vzd.l.a voľ.transp.k:krk	5v587.0	Revízia stopk.vzdialeného laloku kož.plast.(pp/pl):pery
5v573.6↔	Komb.lal.pl.k.a podk.(pp/pl):stop.reg.vzd.l.,voľ.transp.k:ram,axi	5v587.1	Revízia stopk.vzdialeného laloku kož.plastiky (pp/pl):nos
5v573.7↔	Komb.lal.pl.k.a podk.(pp/pl):stop.reg.vzd.lal,voľ.transp.k:ram,lak	5v587.2↔	Revízia stopkatého vzdial.laloku kož.plastiky (pp/pl):ucho
5v573.8↔	Kombi.l.pl.k.a podk.(pp/pl):stop.reg.vzd.l.,voľ.transp.k:predlakt	5v587.3↔	Revízia stopk.vzdial.laloku kož.plast.(pp/pl):oč.viečko
5v573.9↔	Komb.lal.pl.k.a podk.(pp/pl):stop.reg.vzd.l.a voľ.transp.k:ruka	5v587.4	Revízia stopk.vzdial.laloku kož.plast.(pp/pl):ost.č.hlavý
5v573.a	Kombi.l.pl.k.a podk.(pp/pl):stop.reg.vzd.l.,voľ.transp.k:hr/chrb	5v587.5	Revízia stopk.vzdial.laloku kož.plast.(popál/polept):krk
5v573.b	Komb.lal.pl.k.a podk.(pp/pl):stop.reg.vzd.l.,voľ.transp.k:bruš.o	5v587.6↔	Revízia stopk.vzdial.laloku kož.plastiky (pp/pl):rameno,axila
5v573.c	Komb.lal.pl.k.a podk.(pp/pl):stop.reg.vzd.l.a voľ.transp.k:ing.gen	5v587.7↔	Revízia stopk.vzdial.laloku kož.plast.(pp/pl):ram,lakeť
5v573.d	Komb.lal.pl.k.a podk.(pp/pl):stop.reg.vzd.l.a voľ.transp.k:glut.o	5v587.8↔	Revízia stopk.vzdial.laloku kož.plast.(pp/pl):predlakt
5v573.e↔	Kombi.l.pl.k.a podk.(pp/pl):stop.reg.vzd.l.,voľ.transp.k:steh,kol	5v587.9↔	Revízia stopk.vzdialeného laloku kož.plast.(pp/pl):ruka
5v573.f↔	Kombi.l.pl.k.a podk.(pp/pl):stop.reg.vzd.l.,voľ.transp.k:predkol	5v587.a	Revízia stopk.vzdial.laloku kož.plast.(pp/pl):hrud.st./chrbát
5v573.g↔	Kombi.lal.pl.k.a podk.(pp/pl):stop.reg.vzd.l.a voľ.transp.k:noha	5v587.b	Revízia stopkatého vzdial.laloku kož.plast.(pp/pl):bruš.obl.
5v573.x↔	Komb.lal.pl.k.a podk.(pp/pl):stop.reg.vzd.l.a v.transp.k:kože:ost	5v587.c	Revízia stopk.vzdial.laloku kož.plast.(pp/pl):ing.gen.obl.
5v580.3↔	Prim.sutúra rany kože (pop/polep) s pouz.nite:oč.viečko	5v587.d	Revízia stopk.vzdial.laloku kož.plast.(pp/pl):glut.obl
5v581.3↔	Prim.sutúra rany kože (pp/pl) s pouz.svorky:oč.viečko	5v587.e↔	Revízia stopk.vzdial.laloku kož.plast.(pp/pl):stehno,koleno
5v582.3↔	Prim.sutúra rany kože (pp/pl)-zlepením:oč.viečko	5v587.f↔	Revízia stopk.vzdial.laloku kož.plast.(pp/pl):predkolenie
5v584.0	Revízia voľ.transplantátu kože (pp/pl):pery	5v587.g↔	Revízia stopk.vzdial.laloku kož.plast.(pp/pl):noha
5v584.1	Revízia voľ.transplantátu kože (pp/pl):nos	5v587.x	Revízia stopk.vzdial.laloku kož.plastiky (pop/polept):ost.
5v584.2↔	Revízia voľ.transplantátu kože (pp/pl):ucho	5v587.0	Revízia voľ.lal.s mikrovask.anast.kož.plast.(pp/pl):pery
5v584.3↔	Revízia voľ.transplantátu kože (pp/pl):oč.viečko	5v588.1	Revízia voľ.laloku s mikrovask.anast.kož.plast.(pp/pl):nos
5v584.4	Revízia voľ.transplantátu kože (pp/pl):ost.č.hlavý	5v588.2↔	Revízia voľ.lal.s mikrovaskul.anast.kož.plast.(pp/pl):ucho
5v584.5	Revízia voľného transplantátu kože (pp/pl):krk	5v588.3↔	Revízia voľ.lal.s mikrovask.anast.kož.plast.(pp/pl):oč.viečko
5v584.6↔	Revízia voľ.transplantátu kože (pp/pl):rameno,axila	5v588.4	Revízia voľ.lal.s mikrovask.anast.kož.plast.(pp/pl):ost.č.hlavý
5v584.7↔	Revízia voľ.transplantátu kože (pp/pl):rameno,lakeť	5v588.5	Revízia voľ.lal.s mikrovask.anastomózou kož.plast.(pp/pl):krk
5v584.8↔	Revízia voľného transplantátu kože (pp/pl):predlakt	5v588.6↔	Revízia voľ.lal.s mikrovask.anast.kož.plast.(pp/pl):ram,axila
5v584.9↔	Revízia voľ.transplantátu kože (popál/polept):ruka	5v588.7↔	Revízia voľ.lal.s mikrovask.anast.kož.plast.(pp/pl):ram,lakeť
5v584.a	Revízia voľ.transplantátu kože (pp/pl):hr/chrb	5v588.8↔	Reviz.voľ.lal.s mikrovask.anast.kož.plast.(pp/pl):predlakt
5v584.b	Revízia voľ.transplantátu kože (popál/polept):bruš.obl	5v588.9↔	Revízia voľ.lal.s mikrovask.anast.kož.plast.(pp/pl):ruka
5v584.c	Revízia voľ.transplantátu kože (pp/pl):inguin.genit.o	5v588.a	Revízia voľ.lal.s mikrovask.anast.kož.plast.(pp/pl):hr.st/chrb
5v584.d	Revízia voľ.transplantátu kože (pp/pl):gluteál.obl	5v588.b	Revízia voľ.lal.s mikrovask.anast.kož.plast.(pp/pl):bruš.obl
5v584.e↔	Revízia voľ.transplantátu kože (pp/pl):stehno,koleno	5v588.c	Reviz.voľ.lal.s mikrovask.anast.kož.plast.(pp/pl):ing.genit.o
5v584.f↔	Revízia voľného transplantátu kože (pp/pl):predkol	5v588.d	Revízia voľ.lal.s mikrovask.anast.kož.plast.(pp/pl):glut.o
5v584.g↔	Revízia voľ.transplantátu kože (pp/pl):noha	5v588.e↔	Revízia voľ.lal.s mikrovask.anast.kož.plast.(pp/pl):stehno,kol
5v584.x	Revízia voľ.transplantátu kože (popál/polept):ostatné	5v588.f↔	Revízia voľ.lal.s mikrovask.anast.kož.plast.(pp/pl):predkol
5v585.0	Revízia lokál.lalok.plastiky kože(pp/pl):pery	5v588.g↔	Revízia voľ.laloku s mikrovask.anast.kož.plast.(pp/pl):noha
5v585.1	Revízia lokál.lalok.plastiky kože(popál/polep):nos	5v588.x	Revízia voľ.lal.s mikrovask.anast.kož.plastiky (pop/polep):ost.
5v585.2↔	Reviz.lokálnej lalok.plastiky kože(pp/pl):ucho	5v590.0	Oddel.lalokovej stonky pri popál.a polept:pera
5v585.3↔	Revízia lokál.lalok.plastiky kože(pp/pl):oč.viečko	5v590.4	Oddel.lalokovej stonky pri popál.a polept:ost.časti hlavy
5v585.4	Revízia lokál.lalok.plastiky kože(pp/pl):ost.č.hlavý	5v590.5	Oddelenie lalokovej stonky pri popál.a polept:krk
5v585.5	Revízia lokál.lalokovej plastiky kože(pp/pl):krk	5v590.6↔	Oddel.lalokovej stonky pri popál.a polept:rameno,axila
5v585.6↔	Revízia lokál.lalok.plastiky kože(pp/pl):rameno,axila	5v590.7↔	Oddel.lalokovej stonky pri popál.a polept:rameno a lakeť
5v585.7↔	Revízia lokál.lalok.plastiky kože(pp/pl):ram,lakeť	5v590.8↔	Oddel.lalokovej stonky pri popál.a polept:predlaktie
5v585.8↔	Revízia lokál.lalok.plastiky kože(pp/pl):predlakt	5v590.9↔	Oddel.lalokovej stonky pri popál.a polept:ruka
5v585.9↔	Revízia lokálnej lalok.plastiky kože(pp/pl):ruka	5v590.a	Oddel.lalokovej stonky pri popál.a polept:hrud.st/chrbát
5v585.a	Revízia lokál.lalok.plastiky kože(pp/pl):hrud.st/chrbát	5v590.b	Oddel.lalokovej stonky pri popál.a polept:bruš.o
5v585.b	Revízia lokál.lalok.plastiky kože(pp/pl):bruš.obl	5v590.c	Oddel.lalokovej stonky pri popál.a polept:inguin.genit.o
5v585.c	Revízia lokál.lalok.plastiky kože(pp/pl):ing.genit.o	5v590.d	Oddel.lalokovej stonky pri popál.a polept:glut.obl
5v585.d	Revízia lokál.lalok.plastiky kože(pp/pl):gluteál.o	5v590.e↔	Oddel.lalokovej stonky pri popál.a polept:stehno,koleno

5v590.f↔	Oddel.lalokovej stonky pri popál.a polept:predkolenie	5v623.g↔	Tx.autológ.tuk.b.,m.obj(<100ml-mikrogr.),hoj.šliach:noha
5v590.g↔	Oddel.lalokovej stonky pri popál.a polept:noha	5v623.x↔	Tx.autológ.tuk.b.,malý obj(<100ml-mikrograff),hoj.šliach:ost.
5v590.x↔	Oddel.lalokovej stonky pri popál.a polept:ost.	5v624.0	Tx.autológ.tuk.b.,m.o(<100ml-mikrograff),chr.defekt.kože:pery
5v591.0	Desilikonizácia dermál.náhr.materiálu (pp/pl):pera	5v624.1	Tx.autológ.tuk.b.,m.o(<100ml-mikrograff),chron.defekt.k:nos
5v591.4	Desilikonizácia dermál.náhrad.mat.(pp/pl):ost.č.hlavy	5v624.4	Tx.autol.tuk.b.(<100ml-mikrogr.),chr.def.kože:ost.č.hlavy
5v591.5	Desilikonizácia dermál.náhrad.materiálu (pp/pl):krk	5v624.5	Tx.autológ.tuk.b.,m.o(<100ml-mikrograff),chron.def.kože:krk
5v591.6↔	Desilikonizácia dermál.náhrad.mat.(pp/pl):rameno,axila	5v624.6↔	Tx.autol.tuk.b.(<100ml-mikrogr.),chr.defekt.kože:ram,axila
5v591.7↔	Desilikoniz. dermál.náhr.mat.(pp/pl):rameno,lakeť	5v624.7↔	Tx.autológ.tuk.b.(<100ml-mikrogr.),chron.def.kože:ram,lakeť
5v591.8↔	Desilikonizácia dermál.náhr.mat.(pp/pl)predlaktie	5v624.8↔	Tx.autológ.tuk.b.(<100ml-mikrogr.),chr.defekt.kože:predlakt
5v591.9↔	Desilikonizácia dermál.náhrad.mat.(pp/pl):ruka	5v624.9↔	Tx.autológ.tuk.b.,m.o(<100ml-mikrograff),chron.def.kože:ruka
5v591.a	Desilikonizácia dermál.náhrad.mat.(pp/pl):hr.st./chrbát	5v624.a	Tx.autol.tuk.b.(<100ml-mikrogr.),chr.def.kože:hr.st.,chrbát
5v591.b	Desilikonizácia dermál.náhrad.materiálu (pp/pl):bruš.o	5v624.b	Tx.autológ.tuk.b.,m.o(<100ml-mikrogr.),chron.def.kože:bruš.o.
5v591.c	Desilikoniz. dermál.náhr.mat.pri popál.a polept:ingv.,genit.o	5v624.c	Tx.autol.tuk.b.,m.o(<100ml-mikrogr.),chr.def.kože:ing,gen.o
5v591.d	Desilikonizácia dermál.náhr.mat.pri popál.a polept:glut.o	5v624.d	Tx.autol.tuk.b.,m.obj(<100ml-mikrogr.),chron.def.kože:glut.o
5v591.e↔	Desilikonizácia dermál.náhr.mat.(pp/pl):stehno,koleno	5v624.e↔	Tx.autológ.tuk.b.(<100ml-mikrogr.),chron.def.kože:stehno,kol
5v591.f↔	Desilikonizácia dermál.náhr.mat.pri popál.a polept:predkol	5v624.f↔	Tx.autológ.tuk.b.(<100ml-mikrogr.),chron.defekt.kože:predkol
5v591.g↔	Desilikonizácia dermál.náhrad.materiálu (pp/pl):noha	5v624.g↔	Tx.autol.tuk.b.,m.o(<100ml-mikrogr.),chr.def.kože:noha
5v591.x↔	Desilikonizácia dermál.náhr.mat.pri popál.a polept:ost.	5v624.h	Tx.autológ.tuk.b.(<100ml-mikrogr.),chron.def.kože:kapilícium
5v611.10	Odber tuk.b.exciziou,malý objem (<100ml-mikrograff)	5v624.n↔	Tx.autol.tuk.b.,m.o(<100ml-mikrograff),chr.defekt.kože:prsník
5v611.11	Odber tuk.b.exciziou,veľký objem (>100ml-makrograff)	5v624.p↔	Tx.autol.tuk.b.(<100ml-mikrogr.),chr.def.kože:periaurikul.o.
5v611.20	Odber tuk.b.liposukčným prístrojom,m.o.(<100ml-mikrograff)	5v624.r	Tx.autol.tuk.b.(<100ml-mikrogr.),chron.def.kože:periokul.o.
5v611.21	Odber tuk.b.liposukčným prístrojom,v.o.(>100ml-makrograff)	5v624.s↔	Tx.autol.tuk.b.(<100ml-mikrogr.),chron.defekt.kože:perianál.o.
5v611.30	Odber tuk.b.striekačkou,malý objem (<100ml-mikrograff)	5v624.t↔	Tx.autológ.tuk.b.(<100ml-mikrogr.),chron.def.kože:bukálna.o.
5v611.31	Odber tuk.b.striekačkou,veľký objem (>100ml-makrograff)	5v624.u↔	Tx.autológ.tuk.b.(<100ml-mikrogr.),chron.def.kože:čelo.obl.
5v611.x0	Odber tuk.b.(štepov)ostat.,malý objem (<100ml-mikrograff)	5v624.v↔	Tx.autológ.tuk.b.(<100ml-mikrogr.),chron.def.kože:obl.menta
5v611.x1	Odber tuk.b.(štepov)ostat.,veľký objem (>100ml-makrograff)	5v624.w↔	Tx.autol.tuk.b.,m.o(<100ml-mikrogr.),chr.def.kože:nasolab.o.
5v620.4	Tx.autológ.tuk.b.(<100ml-makrograff),hoj.nervu:hlava	5v624.x↔	Tx.autológ.tuk.b.,m.o(<100ml-mikrograff),chron.defekt.k:ost.
5v620.5	Transpl.autológ.tuk.b.,m.o.(<100ml-makrograff),hoj.nerv:krk	5v624.y	Transpl.autol.tuk.b.(<100ml-mikrogr.),chr.defekt.k:zygomat.o.
5v620.6↔	Tx.autológ.tuk.b.,m.o(<100ml-makrograff),hoj.nervu:ram,axila	5v625.0	Tx.autológ.tuk.b.,m.obj(<100ml-mikrograff),chron.fistuly:pery
5v620.7↔	Tx.autológ.tuk.b.,m.o(<100ml-makrograff),hoj.nervu:ram,lakeť	5v625.1	Tx.autológ.tuk.b.,m.obj(<100ml-mikrograff),chron.fistuly:nos
5v620.8↔	Tx.autológ.tuk.b.,m.o(<100ml-makrograff),hoj.nervu:predlakt	5v625.4	Tx.autol.tuk.b.,m.o(<100ml-mikrogr.),chr.fistuly:ost.č.hlavy
5v620.9↔	Tx.autológ.tuk.b.,m.o(<100ml-makrograff),hoj.nervu:ruka	5v625.5	Tx.autológ.tuk.b.,m.o(<100ml-mikrograff),chron.fistuly:krk
5v620.a	Tx.autológ.tuk.b.(<100ml-makrogr),hoj.nervu:hr.st.,chrbát	5v625.6↔	Tx.autológ.tuk.b.,m.o(<100ml-mikrogr.),chr.fistuly:ram,axila
5v620.b	Tx.autológ.tuk.b.,m.obj(<100ml-makrograff),hoj.nervu:bruš.o.	5v625.7↔	Tx.autológ.tuk.b.,m.o(<100ml-mikrogr.),chron.fistuly:ram,lak
5v620.c	Tx.autológ.tuk.b.uniek (<100ml-makrogr),hoj.nervu:ingui.,gen.o	5v625.8↔	Tx.autol.tuk.b.,m.obj(<100ml-mikrogr.),chr.fistuly:predlakt
5v620.d	Tx.autológ.tuk.b.,m.o(<100ml-makrograff),hoj.nervu:glut.o	5v625.9↔	Tx.autológ.tuk.b.,m.o(<100ml-mikrograff),chron.fistuly:ruka
5v620.e↔	Tx.autol.tuk.b.,m.o(<100ml-makrograff),hoj.nervu:stehn,kol	5v625.a	Tx.autol.tuk.b.m.o(<100ml-mikrogr.),chr.fistuly:hr.st.,chrbát
5v620.f↔	Tx.autológ.tuk.b.,m.o(<100ml-makrograff),hoj.nervu:predkol	5v625.b	Tx.autológ.tuk.b.,m.o(<100ml-mikrograff),chron.fistuly:bruš.o.
5v620.g↔	Tx.autológ.tuk.b.,m.obj(<100ml-makrogr),hoj.nervu:noha	5v625.c	Tx.autol.tuk.b.,m.obj(<100ml-mikrogr.),chr.fistuly:ing,gen.o
5v620.s↔	Tx.autológ.tuk.b.,m.o(<100ml-makrograff),hoj.nerv:perianál.o.	5v625.d	Tx.autológ.tuk.b.,m.obj(<100ml-mikrogr.),chron.fistuly:glut.o
5v620.x↔	Tx.autológ.tuk.b.malý obj.(<100ml-makrograff),hoj.nervu:ost.	5v625.e↔	Tx.autol.tuk.b.,m.obj(<100ml-mikrogr.),chron.fistuly:stehn,kol
5v621.6↔	Tx.autológ.tuk.b.,ma.obj(<100ml-makrogr),hoj.šliach:ram,axi	5v625.f↔	Tx.autológ.tuk.b.,m.obj(<100ml-mikrogr.),chron.fistuly:predkol
5v621.7↔	Tx.autológ.tuk.b.,m.o(<100ml-makrograff),hoj.šliach:ram,lak	5v625.g↔	Tx.autológ.tuk.b.,m.obj(<100ml-mikrogr.),chr.fistuly:noha
5v621.8↔	Tx.autol.tuk.b.,ma.obj(<100ml-makrograff),hoj.šliach:predlakt	5v625.h	Tx.autol.tuk.b.,m.o(<100ml-mikrogr.),chron.fistuly:kapilícium
5v621.9↔	Tx.autológ.tuk.b.,ma.obj.(<100ml-makrograff),hoj.šliach:ruka	5v625.n↔	Tx.autológ.tuk.b.(<100ml-mikrograff),chron.fistuly:prsník
5v621.e↔	Tx.autol.tuk.b.,m.obj(<100ml-makrograff),hoj.šliach:stehn,kol	5v625.p↔	Tx.autol.tuk.b.,m.o(<100ml-mikrogr.),chr.fistuly:periaurikul.o.
5v621.f↔	Tx.autológ.tuk.b.,m.obj(<100ml-makrograff),hoj.šliach:predkol	5v625.q↔	Tx.autológ.tuk.b.(<100ml-mikrogr.),chron.fistuly:obl.menta
5v621.g↔	Tx.autológ.tuk.b.,m.obj(<100ml-makrogr),hoj.šliach:noha	5v625.r	Tx.autol.tuk.b.,m.obj(<100ml-mikrogr.),chr.fistuly:periokul.o.
5v621.x↔	Tx.autológ.tuk.b.,malý obj(<100ml-makrograff),hoj.šliach:ost.	5v625.s↔	Tx.autol.tuk.b.,m.o(<100ml-mikrogr.),chron.fistuly:perianál.o
5v622.4	Tx.autológ.tuk.b.,m.o(<100ml-mikrograff),hoj.nervu:hlava	5v625.t↔	Tx.autológ.tuk.b.,m.obj(<100ml-mikrogr.),chron.fistuly:bukál.o
5v622.5	Transpl.autológ.tuk.b.,m.o.(<100ml-mikrograff),hoj.nervu:krk	5v625.u↔	Tx.autol.tuk.b.,m.obj(<100ml-mikrogr.),chron.fistuly:čelo.obl.
5v622.6↔	Tx.autológ.tuk.b.,m.o(<100ml-mikrograff),hoj.nervu:ram,axila	5v625.w↔	Tx.autol.tuk.b.,m.obj(<100ml-mikrogr.),chr.fistuly:nasolabiál.o
5v622.7↔	Tx.autológ.tuk.b.,m.obj(<100ml-mikrograff),hoj.nervu:ram,lak	5v625.x↔	Tx.autol.tuk.b.,malý objem(<100ml-mikrograff),chr.fistuly:ost.
5v622.8↔	Tx.autológ.tuk.b.,m.o(<100ml-mikrograff),hoj.nervu:predlakt	5v625.y	Tx.autol.tuk.b.,m.obj(<100ml-mikrogr.),chr.fistuly:zygomat.o.
5v622.9↔	Tx.autológ.tuk.b.,malý obj(<100ml-mikrograff),hoj.nervu:ruka	5v626.1	Transpl.autológ.tuk.b.,m.o.(<100ml-mikrograff),jazvo.tk:nos
5v622.a↔	Tx.autológ.tuk.b.,m.o(<100ml-mikrogr.),hoj.nervu:hr.st,chrbát	5v626.4	Tx.autológ.tuk.b.,m.obj(<100ml-mikrogr.),jazv.tk:ost.č.hlavy
5v622.b	Tx.autológ.tuk.b.,m.obj(<100ml-mikrograff),hoj.nervu:bruš.o.	5v626.5	Transpl.autológ.tuk.b.,m.o.(<100ml-mikrograff),jazv.tkan:krk
5v622.c	Tx.autol.tuk.b.,m.obj(<100ml-mikrogr.),hoj.nervu:ing,gen.o	5v626.6↔	Tx.autológ.tuk.b.,m.o(<100ml-mikrograff),jazv.tkan:ram,axila
5v622.d	Tx.autológ.tuk.b.,m.obj(<100ml-mikrograff),hoj.nervu:glut.o.	5v626.7↔	Tx.autológ.tuk.b.,m.o(<100ml-mikrograff),jazv.tkan:ram,lakeť
5v622.e↔	Tx.autológ.tuk.b.,m.o(<100ml-mikrograff),hoj.nervu:stehn,kol	5v626.8↔	Tx.autológ.tuk.b.,m.o(<100ml-mikrograff),jazvovité tk:predlakt
5v622.f↔	Tx.autológ.tuk.b.,m.o(<100ml-mikrograff),hoj.nervu:predkol	5v626.9↔	Tx.autológ.tuk.b.,m.obj(<100ml-mikrograff),jazv.tkan:ruka
5v622.g↔	Tx.autológ.tuk.b.,ma.obj(<100ml-mikrogr.),hoj.nervu:noha	5v626.a	Tx.autológ.tuk.b.,m.obj(<100ml-mikrogr.),jazv.tkan:hr.st,chrb
5v622.s↔	Tx.autológ.tuk.b.,m.o(<100ml-mikrograff),hoj.nervu:perianál.o	5v626.b	Tx.autológ.tuk.b.,m.o(<100ml-mikrograff),jazv.tkan:brušná.o.
5v622.x↔	Tx.autológ.tuk.bun.,malý obj(<100ml-mikrograff),hoj.nervu:ost	5v626.c	Tx.autol.tuk.b.,m.obj(<100ml-mikrogr.),jazv.tkan:ingv,genitál.o
5v623.6↔	Tx.autol.tuk.b.,ma.obj(<100ml-mikrogr.),hoj.šliach:ram,axila	5v626.d	Tx.autológ.tuk.b.,m.obj(<100ml-mikrograff),jazvovité tk:glut.o
5v623.7↔	Tx.autológ.tuk.b.,m.obj(<100ml-mikrograff),hoj.šliach:ram,lak	5v626.e↔	Tx.autológ.tuk.b.,m.o(<100ml-mikrograff),jazv.tkan:stehno,kol
5v623.8↔	Tx.autológ.tuk.b.,m.o(<100ml-mikrograff),hoj.šliach:predlakt	5v626.f↔	Tx.autológ.tuk.b.,m.o(<100ml-mikrograff),jazv.tkan:predkol
5v623.9↔	Tx.autológ.tuk.b.,m.obj(<100ml-mikrograff),hoj.šliach:ruka	5v626.g↔	Tx.autológ.tuk.b.,malý obj(<100ml-mikrogr.),jazvo.tkan:noha
5v623.e↔	Tx.autológ.tuk.b.,m.o.(<100ml-mikrograff),hoj.šliach:stehn,kol	5v626.h	Tx.autológ.tuk.b.,m.o(<100ml-mikrograff),jazv.tkan:kapilícium
5v623.f↔	Tx.autol.tuk.b.,ma.obj(<100ml-mikrograff),hoj.šliach:predkol	5v626.n↔	Tx.autológ.tuk.b.,m.o(<100ml-mikrograff),jazv.tkan:prsník

5v626.p↔	Tx.autol.tuk.b.,m.obj(<100ml-mikrogr.),jazv.tkan:periaurikul.o.	5v630.b	Tx.autol.tuk.b.,vef.obj(>100ml-makrogr),chron.def.kože:bruš.o
5v626.q↔	Tx.autológ.tuk.b.,m.o(<100ml-mikrograft),jazv.tkan:obl.menta	5v630.c	Tx.autol.tuk.b.,vef.obj(>100ml-makrogr),chr.def.kože:ing.gen.o
5v626.r	Tx.autológ.tuk.b.,m.obj(<100ml-mikrogr.),jazv.tkan:periokul.o.	5v630.d	Tx.autol.tuk.b.,vef.obj(>100ml-makrogr),chron.def.kože:glut.o.
5v626.s↔	Tx.autológ.tuk.b.,m.o(<100ml-mikrograft),jazv.tkan:perianál.o.	5v630.e↔	Tx.autol.tuk.b.,vef.o(>100ml-makrogr),chr.def.kože:stehno,kol
5v626.t↔	Tx.autológ.tuk.b.,malý o.<100ml-mikrograft),jazv.tkan:bukál.o	5v630.f↔	Tx.autol.tuk.b.,vef.ký o(>100ml-makrogr),chr.def.kože:predkol
5v626.u↔	Tx.autológ.tuk.b.,m.o(<100ml-mikrograft),jazv.tkan:čelo.obl.	5v630.g↔	Tx.autol.tuk.b.,vef.obj(>100ml-makrogr),chron.def.kože:noha
5v626.w↔	Tx.autológ.tuk.b.,m.obj(<100ml-mikrogr.),jazv.tk:nasolabiál.o.	5v630.h	Tx.autol.tuk.b.,vef.o(>100ml-makrogr),chron.def.kože:kapiľic.
5v626.x↔	Tx.autológ.tuk.b.malý objem(<100ml-mikrograft),jazv.tkan:ost	5v630.n↔	Tx.autológ.tuk.b.>100ml-makrogr),chron.defekty kože:prsník
5v626.y	Tx.autológ.tuk.b.,m.obj(<100ml-mikrogr.),jazv.tkan:zygomat.o.	5v630.p↔	Tx.autol.tuk.b.,v.o(>100ml-makrogr),chr.def.kože:periaurikul.o.
5v627.0	Tx.autol.tuk.b.<100ml-mikrogrft),VVCH s def.obj.mäkk.tk:pera	5v630.q↔	Tx.autol.tuk.b.,vef.o(>100ml-makrogr),chr.def.kože:obl.menta
5v627.1	Tx.autológ.tuk.b.<100ml-mikrogr),VVCH s def.obj.mäkk.tk:nos	5v630.r↔	Tx.autol.tuk.b.,v.obj(>100ml-makrogr),chr.def.kože:periokul.o.
5v627.4	Tx.autol.tuk.b.<100ml-mikrogr.),VVCH s def.obj.mäkk.tk:o.č.hl.	5v630.s↔	Tx.autol.tuk.b.,vef.o(>100ml-makrogr),chron.def.kože:perian.o
5v627.5	Tx.autológ.tuk.b.<100ml-mikrogr.),VVCH s def.obj.mäkk.tk:krk	5v630.t↔	Tx.autol.tuk.b.,v.obj(>100ml-makrogr),chron.def.kože:bukál.o.
5v627.6↔	Tx.autol.tuk.b.<100ml-mikrogr),VVCH s def.o.mäkk.tk:ram,axi	5v630.u↔	Tx.autol.tuk.b.,v.obj(>100ml-makrogr),chron.def.kože:čelo.obl.
5v627.7↔	Tx.autol.tuk.b.<100ml-mikrogr),VVCH s def.obj.mäkk.tk:ram,lak	5v630.w↔	Tx.autol.tuk.b.,v.o(>100ml-makrogr),chr.def.kože:nasolabiál.o
5v627.8↔	Tx.autol.tuk.b.<100ml-mikrogr),VVCH s def.obj.mäkk.tk:predl	5v630.x↔	Tx.autológ.tuk.b.>100ml-makrograft),chron.defekty kože:ost.
5v627.9↔	Tx.autol.tuk.b.<100ml-mikrogr.),VVCH s def.obj.mäkk.tk:ruka	5v630.y	Tx.autol.tuk.b.,v.o(>100ml-makrogr),chr.def.kože:zygomat.o.
5v627.a	Tx.autol.tuk.b.<100ml-mikrogr.),VVCH s def.obj.m.tk:hr.st,chrb	5v631.0	Tx.autológ.tuk.b.,vef.o(>100ml-makrograft),chron.fistuly:pera
5v627.b	Tx.autol.tuk.b.<100ml-mikrogr.),VVCH s def.obj.mäkk.tk:bruš.o	5v631.1	Tx.autológ.tuk.b.,v.obj(>100ml-makrograft),chron.fistuly:nos
5v627.c	Tx.autol.tuk.b.<100ml-mikrogr),VVCH s def.o.mäkk.tk:ing.gen.o	5v631.4	Tx.autológ.tuk.b.>100ml-makrograft),chron.fistuly:ost.č.hl.
5v627.d	Tx.autol.tuk.b.<100ml-mikrogr),VVCH s def.obj.mäkk.tk:glut.o.	5v631.5	Tx.autológ.tuk.b.,vef.o(>100ml-makrograft),chron.fistuly:krk
5v627.e↔	Tx.autol.tuk.b.<100ml-mikrogr),VVCH s def.o.mäkk.tk:stehno,kol	5v631.6↔	Tx.autol.tuk.b.,vef.obj(>100ml-makrogr),chr.fistuly:ram,axila
5v627.f↔	Tx.autol.tuk.b.<100ml-mikrogr.),VVCH,def.obj.mäkk.tk:predkol.	5v631.7↔	Tx.autológ.tuk.b.,vef.obj(>100ml-makrogr),chr.fistuly:ram,lak
5v627.g↔	Tx.autol.tuk.b.<100ml-mikrogr.),VVCH s def.obj.mäkk.tk:noha	5v631.8↔	Tx.autol.tuk.b.,vef.obj(>100ml-makrogr),chron.fistuly:predlakt
5v627.h	Tx.autol.tuk.b.<100ml-mikrogr.),VVCH s def.obj.mäkk.tk:kapiľic.	5v631.9↔	Tx.autológ.tuk.b.,vef.obj(>100ml-makrograft),chr.fistuly:ruka
5v627.n↔	Tx.autol.tuk.b.<100ml-mikrogr.),VVCH s def.obj.mäkk.tk:prsník	5v631.a	Tx.autol.tuk.b.,vef.o(>100ml-makrogr),chron.fistuly:hr.st,chrb
5v627.p↔	Tx.autol.tuk.b.<100ml-mikrogr.),VVCH s def.obj.m.tk:periaurik.o.	5v631.b	Tx.autológ.tuk.b.,vef.obj(>100ml-makrograft),chr.fistuly:bruš.o
5v627.q↔	Tx.autol.tuk.b.<100ml-mikrogr.),VVCH,def.obj.m.tk:obl.menta	5v631.c	Tx.autológ.tuk.b.,vef.o(>100ml-makrogr),chr.fistuly:ing.gen.o
5v627.r	Tx.autol.tuk.b.<100ml-mikrogr.),VVCH,def.obj.m.tk:periokul.o.	5v631.d	Tx.autológ.tuk.b.,vef.obj(>100ml-makrogr),chron.fistuly:glut.o.
5v627.s↔	Tx.autol.tuk.b.<100ml-mikrogr.),VVCH def.obj.m.tk:perianá.o.	5v631.e↔	Tx.autol.tuk.b.,vef.obj(>100ml-makrogr),chr.fistuly:stehno,kol
5v627.t↔	Tx.autol.tuk.b.<100ml-mikrogr.),VVCH,def.obj.m.tk:bukáln.o.	5v631.f↔	Tx.autológ.tuk.b.,vef.obj(>100ml-makrogr),chr.fistuly:predkol
5v627.u↔	Tx.autol.tuk.b.<100ml-mikrogr.),VVCH s def.obj.m.tk:čelo.obl.	5v631.g↔	Tx.autol.tuk.b.,vef.obj(>100ml-makrogr),chron.fistuly:noha
5v627.w↔	Tx.autol.tuk.b.<100ml-mikrogr.),VVCH,def.obj.m.tk:nasola.o.	5v631.h	Tx.autológ.tuk.b.,vef.obj(>100ml-makrogr),chr.fistuly:kapiľic.
5v627.x↔	Tx.autológ.tuk.b.<100ml-mikrogr.),VVCH s def.obj.mäkk.tk:ost.	5v631.n↔	Tx.autológ.tuk.b.,vef.obj(>100ml-makrograft),chr.fistuly:prsník
5v627.y	Tx.autol.tuk.b.<100ml-mikrogr.),VVCH s def.obj.m.tk:zygoma.o	5v631.p↔	Tx.autol.tuk.b.,vef.o(>100ml-makrogr),chr.fistuly:periaurikul.o.
5v62x.0	Iná transpl.autológ.tuk.b.,malý obj(<100ml-mikrograft):pera	5v631.q↔	Tx.autológ.tuk.b.,v.o(>100ml-makrogr),chron.fistuly:obl.menta
5v62x.1	Iná transpl.autológ.tuk.b.,m.objem (<100ml-mikrograft):nos	5v631.r↔	Tx.autol.tuk.b.,vef.o(>100ml-makrogr),chron.fistuly:periokul.o
5v62x.4	Iná tx.autológ.tuk.b.,malý obj(<100ml-mikrograft):ost.č.hlavy	5v631.s↔	Tx.autol.tuk.b.,vef.obj(>100ml-makrogr),chr.fistuly:perianál.o.
5v62x.5	Iná tx.autológ.tuk.b.,malý obj(<100ml-mikrograft):krk	5v631.t↔	Tx.autol.tuk.b.,vef.obj(>100ml-makrogr),chron.fistuly:bukál.o
5v62x.6↔	Iná tx.autológ.tuk.b.,malý obj(<100ml-mikrograft):ram,axila	5v631.u↔	Tx.autológ.tuk.b.,vef.obj(>100ml-makrogr),chr.fistuly:čelo.obl.
5v62x.7↔	Iná tx.autol.tuk.buniek, malý obj(<100ml-mikrograft):ram,lak	5v631.w↔	Tx.autol.tuk.b.,v.o(>100ml-makrogr),chron.fistuly:nasolab.o.
5v62x.8↔	Iná tx.autológ.tuk.b.,malý obj(<100ml-mikrograft):predlaktie	5v631.x↔	Tx.autológ.tuk.b.,vef.obj(>100ml-makrograft),chron.fistuly:ost.
5v62x.9↔	Iná transpl.autológ.tuk.b.,m.objem(<100ml-mikrograft):ruka	5v631.y	Tx.autol.tuk.b.,vef.o(>100ml-makrogr),chron.fistuly:zygomat.o
5v62x.a	Iná tx.autológ.tuk.b.,malý obj(<100ml-mikrograft):hr.st,chrbát	5v632.0	Transpl.autológ.tuk.b.,v.o.>100ml-makrograft),jazv.tk:pera
5v62x.b	Iná tx.autológ.tuk.b.,malý obj(<100ml-mikrograft):brušná.o.	5v632.1	Transpl.autológ.tuk.b.,v.o.>100ml-makrograft),jazv.tk:nos
5v62x.c	Iná tx.autológ.tuk.b.,malý o.<100ml-mikrograft):inguin.genit.o	5v632.4	Tx.autológ.tuk.b.,vef.obj(>100ml-makrogr),jazv.tk:ost.č.hlavy
5v62x.d	Iná tx.autológ.tuk.buniek, malý obj(<100ml-mikrograft):glut.o.	5v632.5	Transpl.autológ.tuk.b.,v.o.>100ml-makrograft),jazv.tk:krk
5v62x.e↔	Iná tx.autológ.tuk.b.,malý obj(<100ml-mikrograft):stehno,kol	5v632.6↔	Tx.autológ.tuk.b.,vef.obj(>100ml-makrograft),jazv.tk:ram,axila
5v62x.f↔	Iná tx.autológ.tuk.b.,malý obj(<100ml-mikrograft):predkolenie	5v632.7↔	Tx.autológ.tuk.b.,vef.obj(>100ml-makrograft),jazv.tk:ram,lak
5v62x.g↔	Iná tx.autológ.tuk.b.,malý objem(<100ml-mikrograft):noha	5v632.8↔	Tx.autológ.tuk.b.,vef.obj(>100ml-makrograft),jazv.tk:predlakt
5v62x.h	Iná tx.autológ.tuk.b.,malý obj(<100ml-mikrograft):kapiľicium	5v632.9↔	Transpl.autológ.tuk.b.,v.o.>100ml-makrograft),jazv.tk:ruka
5v62x.n↔	Iná transpl.autológ.tuk.b.,m.o.<100ml-mikrograft):prsník	5v632.a	Tx.autológ.tuk.b.,vef.obj(>100ml-makrograft),jazv.tk:hr.st,chrb
5v62x.p↔	Iná tx.autol.tuk.b.,malý obj(<100ml-mikrograft):periaurikul.o	5v632.b	Tx.autológ.tuk.b.,vef.obj(>100ml-makrograft),jazv.tk:brušná.o.
5v62x.r	Iná tx.autológ.tuk.b.,malý obj(<100ml-mikrograft):obl.menta	5v632.c	Tx.autol.tuk.b.,v.o(>100ml-makrogr),jazvovitě tk:inguin.genit.o
5v62x.s↔	Iná tx.autológ.tuk.b.,malý obj(<100ml-mikrograft):periokulár.o.	5v632.d	Tx.autológ.tuk.b.,vef.obj(>100ml-makrograft),jazv.tk:glut.o.
5v62x.t↔	Iná tx.autológ.tuk.b.,malý obj(<100ml-mikrograft):perianál.o.	5v632.e↔	Tx.autológ.tuk.b.,vef.obj(>100ml-makrograft),jazv.tk:steh,kol
5v62x.u↔	Iná tx.autológ.tuk.b.,malý obj(<100ml-mikrograft):bukálna.o.	5v632.f↔	Tx.autológ.tuk.b.,vef.obj(>100ml-makrograft),jazv.tk:predkol
5v62x.v↔	Iná tx.autológ.tuk.b.,malý obj(<100ml-mikrograft):čelo.obl.	5v632.g↔	Tx.autológ.tuk.b.,vef.obj(>100ml-makrograft),jazv.tk:noha
5v62x.w↔	Iná tx.autológ.tuk.b.,malý o(<100ml-mikrograft):nasolabiál.o.	5v632.h	Tx.autol.tuk.b.,vef.obj(>100ml-makrograft),jazv.tk:kapiľicium
5v62x.x↔	Iná transpl.autológ.tuk.b.,malý objem(<100ml-mikrograft):ost.	5v632.n↔	Tx.autológ.tuk.b.,vef.obj(>100ml-makrograft),jazv.tk:prsník
5v62x.y	Iná tx.autológ.tuk.b.,malý obj(<100ml-mikrograft):zygomat.o.	5v632.p↔	Tx.autol.tuk.b.,v.o(>100ml-makrogr),jazv.tk:periaurikul.o.
5v630.0	Tx.autológ.tuk.b.,v.o(>100ml-makrogrft),chr.defekty kože:pera	5v632.q↔	Tx.autológ.tuk.b.,v.obj(>100ml-makrograft),jazv.tk:obl.menta
5v630.1	Tx.autológ.tuk.b.,vef.o(>100ml-makrograft),chr.def.kože:nos	5v632.r↔	Tx.autológ.tuk.b.,vef.o(>100ml-makrograft),jazv.tk:periokul.o
5v630.4	Tx.autol.tuk.b.,vef.obj(>100ml-makrogr),chr.def.kože:ost.č.hl	5v632.s↔	Tx.autol.tuk.b.,vef.obj(>100ml-makrograft),jazv.tk:perianál.o.
5v630.5	Tx.autológ.tuk.b.>100ml-makrograft),chron.defekty kože:krk	5v632.t↔	Tx.autológ.tuk.b.,vef.obj(>100ml-makrograft),jazv.tk:bukál.o.
5v630.6↔	Tx.autol.tuk.b.,vef.o(>100ml-makrogr),chron.def.kože:ram,axi	5v632.u↔	Tx.autológ.tuk.b.,vef.obj(>100ml-makrograft),jazv.tk:čelo.obl.
5v630.7↔	Tx.autol.tuk.b.,vef.o(>100ml-makrogr),chron.def.kože:ram,lak	5v632.w↔	Tx.autol.tuk.b.,v.obj(>100ml-makrograft),jazv.tk:nasolabiál.o
5v630.8↔	Tx.autol.tuk.b.,vef.o(>100ml-makrogr),chron.def.kože:predlakt	5v632.x↔	Tx.autológ.tuk.b.,vef.obj(>100ml-makrograft),jazv.tk:ost
5v630.9↔	Tx.autológ.tuk.b.>100ml-makrograft),chr.defekty kože:ruka	5v632.y	Tx.autológ.tuk.b.,vef.o(>100ml-makrograft),jazv.tk:zygomat.o.
5v630.a	Tx.autol.tuk.b.,v.o(>100ml-makrogr),chr.def.kože:hr.st,chrbát	5v633.0	Tx.autológ.tuk.b.>100ml-makrogr),VVCH,def.obj.mäkk.tk:pera

5v633.1	Tx.autológ.t.b.(>100ml-makrogr),VVCH,defekt.obj.mäkk.tk:nos	8m165.13	Interstic.brachyt:viacrovinná impl.vysoký dáv.k.prikon[HDR]
5v633.4	Tx.autol.t.b.(>100ml-makrogr),VVCH,def.obj.mäkk.tk:ost.č.hl.	8m165.1x	Intersticiál.brachyterapia:viacrovinná implantácia,iné
5v633.5	Tx.autológ.tuk.b.(>100ml-makrogr),VVCH,def.obj.mäkk.tk:krk	8m165.21	Interstic.brachyt.s perman.impl.rádioakt.zfn:do 10 zfn
5v633.6↔	Tx.autol.t.b.(>100ml-makrogr),VVCH,def.obj.mäkk.tk:ram,axila	8m165.22	Interstic.brachyt.s perman.impl.rádioakt.zfn:viac ako 10 zfn
5v633.7↔	Tx.autol.t.b.(>100ml-makrogr),VVCH,def.obj.mäkk.tk:ram,lak	8m16x	Iná brachyterapia uzavretými žiaričmi
5v633.8↔	Tx.autol.t.b.(>100ml-makrogr),VVCH,def.obj.mäkk.tk:predlakt	8r304.53	Perkut.transl.impl.nepokryt.Andraste:1 stent:istmus aorty
5v633.9↔	Tx.autológ.t.b.(>100ml-makrogr),VVCH,def.obj.mäkk.tk:ruka	8r304.54	Perkut.transl.impl.nepokryt.Andraste:1 stent: v.cava
5v633.a	Tx.autol.t.b.(>100ml-makrogr),VVCH,def.obj.m.tk:hr.st,chrb	8r304.63	Perkut.transl.impl.nepok.Andraste:2 a v.ste:istmus aorty
5v633.b	Tx.autológ.t.b.(>100ml-makrogr),VVCH,def.obj.mäkk.tk:bruš.o.	8r304.64	Perkut.transl.impl.nepok.Andraste:2 a v.stent: v.cava
5v633.c	Tx.autol.t.b.(>100ml-makrogr),VVCH,def.obj.mäkk.tk:ing.gen.o	8r304.73	Perk.transl.impl.nepok.bal.expand.ste:1 stent:istmus aorty
5v633.d	Tx.autol.t.b.(>100ml-makrogr),VVCH,defekt.obj.mäkk.tk:glut.o.	8r304.74	Perkut.transl.impl.nepok.bal.expand.ste:1 stent:v.cava
5v633.e↔	Tx.autol.t.b.(>100ml-makrogr),VVCH,def.obj.mäkk.tk:steh.kol	8r304.75	Perk.transl.impl.nepok.bal.expand.ste:1 stent:duct.art.apert
5v633.f↔	Tx.autol.t.b.(>100ml-makrogr),VVCH,def.obj.mäkk.tk:predkol.	8r304.83	Perkut.transl.impl.nepok.bal.exp.ste:2 a viac:istmus aorty
5v633.g↔	Tx.autol.tuk.b.(>100ml-makrogr),VVCH,def.obj.mäkk.tk:noha	8r304.84	Perkut.transl.impl.nepok.bal.expand.ste:2 a viac:v.cava
5v633.h	Tx.autol.tuk.b.(>100ml-makrogr),VVCH,def.obj.mäkk.tk:kapilíc	8r304.85	Perku.transl.impl.nepok.bal.exp.ste.:2 a viac:duct.art.apert
5v633.n↔	Tx.autol.tuk.b.(>100ml-makrogr),VVCH,def.obj.mäkk.tk:prsnik	8r308.2	Aktívna vonkajšia fixácia stentgraftu k cievej stene
5v633.p↔	Tx.autol.t.b.(>100ml-makrogr),VVCH,def.obj.m.tk:periaurik.o.	8r410	Perkutánna impl.stentu do celiakálnej/mezenterickej tepny
5v633.q↔	Tx.autol.t.b.(>100ml-makrogr),VVCH,def.obj.mäkk.tk:o.menta	8r411↔	Perkut. impl.stentu:do a. carotis/a. vertebralis
5v633.r↔	Tx.autol.t.b.(>100ml-makrogr),VVCH,def.obj.mäkk.tk:periok.o	8r412↔	Perkutánna impl.stentu do perif.tepien konč.a tepien panvy
5v633.s↔	Tx.autol.t.b.(>100ml-makrogr),VVCH,def.obj.mäkk.tk:perianál	8r413	Perkutánna impl.stentu do tepien aortálneho oblúka
5v633.t↔	Tx.autol.t.b.(>100ml-makrogr),VVCH,def.obj.mäkk.tk:bukál.o.	8r415↔	Perkutánna impl.stentu do venózneho systému
5v633.u↔	Tx.autol.t.b.(>100ml-makrogr),VVCH,def.obj.mäkk.tk:čelo.obl.	8r416↔	Perkutánna implant.stentu pri stenóze A-V fistuly
5v633.w↔	Tx.autol.t.b.(>100ml-makrogr),VVCH,def.obj.mäkk.tk:nasolab.o	8r41b	Implan.stentu, stentgr./tzv.flowdiv.do intrakraniál.tepny
5v633.x↔	Tx.autológ.tuk.b.(>100ml-makrogr),VVCH,def.obj.mäkk.tk:ost.	8r41d	Perk.impl.liek.pokryt/biodegr.stent.do perif.aa.konč.a panvy
5v633.y	Tx.autol.t.b.(>100ml-makrogr),VVCH,def.obj.mäkk.tk:zygomat.o	8r420	Perkutánna terapia aneurizmy aorty stentgraftom
5v63x.0	Iná transpl.autológ.tuk.b.,veľký obj.(>100ml-makrogr):pera	8r430.10	Perkut.transl.impl.sten.neuv.lieky:1 stent do intrakran.ciev
5v63x.1	Iná transplantácia autológ.tuk.b.,v.o.(>100ml-makrogr):nos	8r430.12↔	Perkut.transl.impl.stentu neuv.lieky:1 do cievy pleca a ram
5v63x.4	Iná tr.autológ.tuk.b.(>100ml-makrogr):ost.časti hlavy	8r430.13↔	Perkut.transl.impl.sten.neuv.lieky:1 stent do cievy predlakt
5v63x.5	Iná transpl.autológ.tuk.b.,v.o.(>100ml-makrogr):krk	8r430.14	Perkut.transl.impl.sten.neuv.lieky:1 stent do aorty
5v63x.6↔	Iná tx.autológ.tuk.b.,vel.obj(>100ml-makrogr):ram,axila	8r430.15	Perkut.transl.impl.sten.neuv.lieky:1 stent do istmu aorty
5v63x.7↔	Iná tx.autológ.tuk.b.,vel.obj(>100ml-makrogr):ram,lakeť	8r430.16	Perkut.transl.impl.sten.neuv.lieky:1 sten.duc.arteri.apertus
5v63x.8↔	Iná tx.autológ.tuk.b.,veľký obj(>100ml-makrogr):predlaktie	8r430.17	Perkut.transl.impl.sten.neuv.lieky:1 stent do v.cava
5v63x.9↔	Iná transpl.autológ.tuk.b.,v.objem(>100ml-makrogr):ruka	8r430.18↔	Perkut.transl.impl.sten.neuv.lieky:1 stent do i.ciev hrudníka
5v63x.a	Iná transpl.autol.tuk.b.(>100ml-makrogr):hr.st,chrbat	8r430.19↔	Perkut.transl.impl.sten.neuv.lieky:1 stent do i.ciev brucha
5v63x.b	Iná transpl.autológ.tuk.b.,v.o.(>100ml-makrogr):bruš.o	8r430.1a	Perkut.transl.impl.sten.neuv.lieky:1 stent do viscerál.ciev
5v63x.c	Iná tx.autológ.tuk.b.,vel.obj(>100ml-makrogr):inguin.genit.o	8r430.1b↔	Perkut.transl.impl.sten.neuv.lieky:1 stent do cievy stehna
5v63x.d	Iná tx.autológ.tuk.b.,vel.obj(>100ml-makrogr):gluteál.o.	8r430.1c↔	Perkut.transl.impl.sten.neuv.lieky:1 stent do cievy predkol
5v63x.e↔	Iná tx.autológ.tuk.b.,vel.obj(>100ml-makrogr):steh.kol	8r430.1d	Perkut.transl.impl.sten.neuv.lieky:1 stent do cievy.malform.
5v63x.f↔	Iná tx.autológ.tuk.b.,vel.obj(>100ml-makrogr):predkolenie	8r430.1e	Perkut.transl.impl.sten.neuv.lieky:1 stent do um.ciev
5v63x.g↔	Iná tx.autológ.tuk.b.,vel.objem(>100ml-makrogr):noha	8r430.1f	Perkut.transl.impl.sten.neuv.lieky:1 stent do spinál.ciev
5v63x.h	Iná tx.autológ.tuk.b.,vel.obj(>100ml-makrogr):kapilícium	8r430.1g	Perkut.transl.impl.sten.neuv.lieky:1 stent do v.portae
5v63x.n↔	Iná transpl.autológ.tuk.b.,v.o.(>100ml-makrogr):prsnik	8r430.1h↔	Perkut.transl.impl.sten.neuv.lieky:1 stent do a.carotis, b.n.
5v63x.p↔	Iná tx.autológ.tuk.b.,vel.obj(>100ml-makrogr):periaurikul.o.	8r430.1j↔	Perkut.transl.impl.sten.neuv.lieky:1 stent do a.carotis comm
5v63x.q↔	Iná tx.autológ.tuk.b.,vel.obj(>100ml-makrogr):obl.menta	8r430.1k↔	Perkut.transl.impl.stentu neuvof.liek:1 do a.carotis int.extrak
5v63x.r↔	Iná tx.autológ.tuk.b.,vel.obj(>100ml-makrogr):periokulár.o.	8r430.1m↔	Perk.transl.impl.ste.neuv.liek:1 do a.car.int.extra.s a.car.com
5v63x.s↔	Iná tx.autológ.tuk.b.,vel.obj(>100ml-makrogr):perianálna.o.	8r430.1n↔	Perku.transl.impl.ste.neuv.lieky:1 stent do a.carotis externa
5v63x.t↔	Iná tx.autológ.tuk.b.,vel.obj(>100ml-makrogr):bukálna.o.	8r430.1x↔	Perkut.translum.implant.stentu neuvof.lieky:1 sten.ost.ciev
5v63x.u↔	Iná tx.autológ.tuk.b.,vel.obj(>100ml-makrogr):čelo.obl.	8r430.20	Perkut.transl.impl.sten.neuv.lieky:2 stenty do intrakr.ciev
5v63x.w↔	Iná tx.autológ.tuk.b.,vel.obj(>100ml-makrogr):nasolabiál.o.	8r430.22↔	Perkut.transl.impl.stentu neuv.lieky:2 do cievy pleca a ram
5v63x.x↔	Iná transpl.autológ.tuk.b.,veľký obj(>100ml-makrogr):ost.	8r430.23↔	Perkut.transl.impl.sten.neuv.lieky:2 stenty do cievy predlakt
5v63x.y	Iná tx.autológ.tuk.b.,vel.obj(>100ml-makrogr):zygomat.obl.	8r430.24	Perkut.translum.impl.sten.neuvof.lieky:2 stenty do aorty
8g113	Ošetrovanie a preváženie popáleniny	8r430.25	Perkut.transl.impl.sten.neuv.lieky:2 stenty do istmu aorty
8g114	Ošetrovanie a preváženie popáleniny prsta	8r430.26	Perkut.transl.impl.sten.neuv.lieky:2 stenty do d.art.apertus
8g115	Ošetrovanie a preváženie popáleniny dorzy ruky alebo nohy	8r430.27	Perkut.transl.impl.sten.neuv.lieky:2 stenty do v.cava
8g121.0	Ošetr.a preváženie popáleniny: do 1 % povrchu tela	8r430.28↔	Perkut.transl.impl.sten.neuv.lieky:2 stenty do i. cievy hrud.
8g121.1	Ošetr.a preváženie popáleniny:do 5 % povrchu tela	8r430.29↔	Perkut.transl.impl.sten.neuv.lieky:2 stenty do do i.ciev brucha
8g121.2	Ošetr.a preváženie popáleniny:od 6 % do 10% povrchu tela	8r430.2a	Perkut.transl.impl.sten.neuv.lieky:2 stenty do viscerál.ciev
8g121.3	Ošetr.a preváženie popáleniny:od 11% do 15% povrchu tela	8r430.2b↔	Perkut.transl.impl.sten.neuv.lieky:2 stenty do cievy stehna
8g121.4	Ošetr.a preváženie popáleniny:od 15% do 20% povrchu tela	8r430.2c↔	Perkut.transl.impl.sten.neuv.lieky:2 stenty do cievy predkol
8g121.5	Ošetr.a preváženie popáleniny:nad 20% povrchu tela	8r430.2d	Perkut.transl.impl.sten.neuv.lieky:2 stenty do cievy.malform
8m161.x	Intrakavit.iná brachyter.,okrem intraut.a intravagin.brachyt.	8r430.2e	Perkut.transl.impl.sten.neuv.lieky:2 stenty do um.ciev
8m162	Intraluminálna brachyterapia	8r430.2f	Perkut.transl.impl.sten.neuv.lieky:2 stenty do spinál.ciev
8m164.1	Perkutánna translúmenová koronárna brachyterapia	8r430.2g	Perkut.transl.impl.sten.neuv.lieky:2 stenty do v.portae
8m164.2	Intravaskulárna brachyterapia v iných periférnych cievach	8r430.2h↔	Perkut.transl.impl.sten.neuv.lieky:2 stenty do a.carotis, b.n.
8m165.01	Interstic.brachyt:1 rovinná impl.nizky dávkový prikon [LDR]	8r430.2j↔	Perkut.transl.impl.sten.neuv.lieky:2 stenty do a.carot.comm
8m165.02	Interstic.brachyt:1 rovinná impl:pulzny dávkový prikon [PDR]	8r430.2k↔	Perkut.transl.impl.stentu neuvof.liek:2 do a.c.int.extrakr.
8m165.03	Interstic.brachyt:1 rovinná impl.vysoký dávkový prikon [HDR]	8r430.2m↔	Perkut.transl.impl.st.neuvof.liek:2 do a.c.int.extra.s a.car.com
8m165.0x	Interstic.brachyterapia:1 rovinná implantácia,iné	8r430.2n↔	Perkut.transl.impl.sten.neuv.lieky:2 stenty do a.carotis ext
8m165.11	Interstic.brachyt:viacrovinná impl:nizky dáv.k.prikon[LDR]	8r430.2x↔	Perkut.transl.impl.sten.neuv.lieky:2 stenty do ostat.ciev
8m165.12	Interstic.brachyt:viacrovinná impl:pulzny dáv.k.prikon[PDR]	8r430.30	Perk.transl.impl.stentu neuvof.lieky:3 stenty do intrakran.ciev

8r430.32↔	Perkut.transl.impl.sten.neuv.lieky:3 do cievy pleca a ram.	8r430.66	Perk.transl.impl.stentu neuvoľ.liek:6 a viac do duc.art.apert
8r430.33↔	Perkut.transl.impl.sten.neuv.lieky:3 sten.do cievy predlaktia	8r430.67	Perk.transl.impl.stentu neuvoľ.liek:6 a viac stentov do v.cava
8r430.34	Perkut.transl.impl.sten.neuv.lieky:3 stenty do aorty	8r430.68↔	Perk.transl.impl.stentu neuvoľ.liek:6 a viac do i.ciev hrud.
8r430.35	Perkut.transl.impl.sten.neuv.lieky:3 sten.do istmu aorty	8r430.69↔	Perk.transl.impl.stentu neuvoľ.liek:6 a viac do i.ciev brucha
8r430.36	Perkut.transl.impl.sten.neuv.lieky:3 s.ductus arteri.apertus	8r430.6a	Perk.transl.impl.stentu neuvoľ.liek:6 a viac do viscer.cievy
8r430.37	Perkut.transl.impl.sten.neuv.lieky:3 stenty do v.cava	8r430.6b↔	Perk.transl.impl.stentu neuvoľ.liek:6 a viac do cievy stehna
8r430.38↔	Perkut.transl.impl.sten.neuv.lieky:3 sten.do i.ciev hrudníka	8r430.6c↔	Perk.transl.impl.stentu neuvoľ.liek:6 a viac do cievy predkt.
8r430.39↔	Perkut.transl.impl.sten.neuv.lieky:3 s.do i.ciev brucha	8r430.6d	Perk.transl.impl.stentu neuvoľ.liek:6 a viac do cievy malfor.
8r430.3a	Perkut.transl.impl.sten.neuv.lieky:3 sten.do viscerál.ciev	8r430.6e	Perk.transl.impl.stentu neuvoľ.liek:6 a viac do umel.ciev
8r430.3b↔	Perkut.transl.impl.sten.neuvoľ.lieky:3 stenty do cievy stehna	8r430.6f	Perk.transl.impl.stentu neuvoľ.liek:6 a viac do spin.ciev
8r430.3c↔	Perkut.transl.impl.sten.neuv.lieky:3 stenty do cievy predkol	8r430.6g	Perk.transl.impl.stentu neuvoľ.liek:6 a viac do v.portae
8r430.3d	Perkut.transl.impl.sten.neuv.lieky:3 stenty do cievy malform	8r430.6h↔	Perk.transl.impl.stentu neuvoľ.liek:6 a viac do a.carot.b.n.
8r430.3e	Perkut.transl.impl.sten.neuv.lieky:3 stenty do umel.ciev	8r430.6j↔	Perkut.transl.impl.stentu neuvoľ.liek:6 a viac do a.car.com.
8r430.3f	Perkut.transl.impl.sten.neuv.lieky:3 stenty do spinál.ciev	8r430.6k↔	Perkut.transl.impl.stentu neuvoľ.liek:6 a viac do a.car.int.extr.
8r430.3g	Perkut.transl.impl.sten.neuv.lieky:3 stenty do v.portae	8r430.6m↔	Perk.transl.impl.ste.neuv.liek:6 a viac a.car.int.ex.s a.car.com
8r430.3h↔	Perkut.transl.impl.sten.neuv.lieky:3 stenty do a.carotis, b.n.	8r430.6n↔	Perkut.transl.impl.stentu neuvoľ.liek:6 a viac do a.car.externa
8r430.3j↔	Perkut.transl.impl.sten.neuvoľ.liek:4 do cievy pleca a ram.	8r430.6x↔	Perkut.transl.impl.stentu uvoľn.liek:6 a viac do ost.ciev
8r430.3k↔	Perkut.transl.impl.stentu neuvoľ.lieky:3 do a.carot.inter.extr.	8r431.10	Perkut.transl.impl.stentu uvoľn.lieky:1stent do intrakr.ciev
8r430.3m↔	Perkut.transl.impl.st.neuv.liek:3 do a.car.int.extr.s a.c.com	8r431.12↔	Perkut.transl.impl.stentu uvoľn.lieky:1 do cievy pleca a ram
8r430.3n↔	Perkut.transl.impl.sten.neuv.lieky:3 stenty do a.carotis exter	8r431.13↔	Perkut.transl.impl.stentu uvoľn.lieky:1stent do cievy predlakt.
8r430.3x↔	Perkut.transl.impl.sten.neuv.lieky:3 stenty do ostat.ciev	8r431.14	Perkut.transl.impl.stentu uvoľn.lieky:1stent do aorty
8r430.40	Perkut.transl.impl.sten.neuvoľ.liek:4 sten.do intrakr.ciev	8r431.15	Perkut.transl.impl.stentu uvoľn.lieky:1stent do istmu aorty
8r430.42↔	Perkut.transl.impl.stentu neuvoľ.liek:4 do cievy pleca a ram.	8r431.16	Perkut.transl.impl.stentu uvoľn.lieky:1stent do duc.arter.apert
8r430.43↔	Perkut.transl.impl.sten.neuvoľ.liek:4 sten.cievy predlaktia	8r431.17	Perkut.transl.impl.stentu uvoľn.lieky:1 stent do v.cava
8r430.44	Perkut.transl.impl.stentu neuvoľňuj.lieky:4 stenty do aorty	8r431.18↔	Perkut.transl.impl.stentu uvoľn.lieky:1stent do i.ciev hrudníka
8r430.45	Perkut.transl.impl.sten.neuvoľ.liek:4 sten.do istmu aorty	8r431.19↔	Perkut.transl.impl.stentu uvoľn.lieky:1stent do i.ciev brucha
8r430.46	Perkut.transl.impl.sten.neuvoľ.liek:4 sten.ductus art.apert.	8r431.1a	Perkut.transl.impl.stentu uvoľn.lieky:1stent do viscer.ciev
8r430.47	Perkut.transl.impl.sten.neuvoľ.liek:4 stenty do do v.cava	8r431.1b↔	Perkut.transl.impl.stentu uvoľn.lieky:1stent do cievy stehna
8r430.48↔	Perkut.transl.impl.sten.neuvoľ.liek:4 stenty do i.ciev hrudníka	8r431.1c↔	Perkut.transl.impl.stentu uvoľn.lieky:1stent do cievy predkol.
8r430.49↔	Perkut.transl.impl.sten.neuvoľ.liek:4 stent do do i.ciev brucha	8r431.1d	Perkut.transl.impl.stentu uvoľn.lieky:1stent do cievy malform.
8r430.4a	Perkut.transl.impl.sten.neuvoľ.liek:4 stenty do viscerál.ciev	8r431.1e	Perkut.transl.impl.stentu uvoľn.lieky:1stent do umel.ciev
8r430.4b↔	Perkut.transl.impl.sten.neuvoľ.liek:4 stenty do cievy stehna	8r431.1f	Perkut.transl.impl.stentu uvoľn.lieky:1stent do spinál.ciev
8r430.4c↔	Perkut.transl.impl.sten.neuvoľ.liek:4 stenty do cievy predkol	8r431.1g	Perkut.transl.impl.stentu uvoľn.lieky:1stent do v.portae
8r430.4d	Perkut.transl.impl.sten.neuvoľ.liek:4 stenty do cievy malform.	8r431.1h↔	Perkut.transl.impl.stentu uvoľn.lieky:1stent do a.carotis,b.n.
8r430.4e	Perkut.transl.impl.sten.neuvoľ.liek:4 stenty do um.ciev	8r431.1j↔	Perkut.transl.impl.stentu uvoľn.lieky:1stent do a.car.com.
8r430.4f	Perkut.transl.impl.sten.neuvoľ.liek:4 stenty do spinál.ciev	8r431.1k↔	Perkut.transl.impl.stentu uvoľn.lieky:1 do a.carot.int.extr.
8r430.4g	Perkut.transl.impl.sten.neuvoľ.liek:4 stenty do v.portae	8r431.1m↔	Perk.transl.impl.stentu uvoľn.lieky:1 do a.car.int.extr.a.car.com.
8r430.4h↔	Perkut.transl.impl.sten.neuvoľ.liek:4 stenty do a.carotis, b.n.	8r431.1n↔	Perk.transl.impl.stentu uvoľn.lieky:1stent do a.carotis externa
8r430.4j↔	Perkut.transl.impl.sten.neuvoľ.liek:4 stenty do a.carotis com.	8r431.1x↔	Perkut.transl.impl.stentu uvoľn.lieky:1stent do ostat.ciev
8r430.4k↔	Perkut.transl.impl.stentu neuvoľ.liek:4 do a.carot.int.extr.	8r431.20	Perkut.transl.impl.stentu uvoľn.lieky:2stenty do intrakran.ciev
8r430.4m↔	Perk.transl.impl.sten.neuv.liek:4 do a.car.int.extr.s a.car.com	8r431.22↔	Perkut.transl.impl.stentu uvoľn.lieky:2 do cievy pleca a ram.
8r430.4n↔	Perkut.transl.impl.sten.neuvoľ.liek:4 stenty do a.carot.exter	8r431.23↔	Perkut.transl.impl.stentu uvoľn.lieky:2stenty do cievy predlakt.
8r430.4x↔	Perkut.transl.impl.sten.neuvoľ.liek:4 stenty do ostat.ciev	8r431.24	Perkut.transl.impl.stentu uvoľn.lieky:2stenty do aorty
8r430.50	Perkut.transl.impl.sten.neuv.lieky:5 sten.do intrakran.ciev	8r431.25	Perkut.transl.impl.stentu uvoľn.lieky:2stenty do istmu aorty
8r430.52↔	Perkut.transl.impl.sten.neuv.lieky:5 sten.do cievy pleca a ram	8r431.26	Perkut.transl.impl.stentu uvoľn.lieky:2st. do duc.arteri.apert.
8r430.53↔	Perkut.transl.impl.sten.neuv.lieky:5 sten.do cievy predlaktia	8r431.27	Perkut.transl.impl.stentu uvoľn.lieky:2 stenty do v.cava
8r430.54	Perkut.transl.impl.sten.neuv.lieky:5 sten.do aorty	8r431.28↔	Perkut.transl.impl.stentu uvoľn.lieky:2stenty do i.ciev hrud.
8r430.55	Perkut.transl.impl.stentu neuvoľ.lieky:5 sten.do istmu aorty	8r431.29↔	Perkut.transl.impl.stentu uvoľn.lieky:2sten do i.ciev brucha
8r430.56	Perkut.transl.impl.sten.neuv.lieky:5 sten.do d.artoriosus aper.	8r431.2a	Perkut.transl.impl.stentu uvoľn.lieky:2stenty do viscer.cievy
8r430.57	Perkut.transl.impl.sten.neuv.lieky:5 stent.do v.cava	8r431.2b↔	Perkut.transl.impl.stentu uvoľn.lieky:2stenty do cievy stehna
8r430.58↔	Perkut.transl.impl.sten.neuv.lieky:5 sten.do i.ciev hrudníka	8r431.2c↔	Perkut.transl.impl.stentu uvoľn.lieky:2stenty do cievy predkol.
8r430.59↔	Perkut.transl.impl.sten.neuv.lieky:5 sten.do do i.ciev brucha	8r431.2d	Perkut.transl.impl.stentu uvoľn.lieky:2stenty do cievy malfor.
8r430.5a	Perkut.transl.impl.sten.neuv.lieky:5 sten.do viscerál.ciev	8r431.2e	Perkut.transl.impl.stentu uvoľn.lieky:2stenty do umel.ciev
8r430.5b↔	Perkut.transl.impl.sten.neuv.lieky:5 sten.do cievy stehna	8r431.2f	Perkut.transl.impl.stentu uvoľn.lieky:2stenty do spinál.ciev
8r430.5c↔	Perkut.transl.impl.sten.neuv.lieky:5 sten.do cievy predkolenia	8r431.2g	Perkut.transl.impl.stentu uvoľn.lieky:2stenty do v.portae
8r430.5d	Perkut.transl.impl.sten.neuv.lieky:5 sten.do cievy malform.	8r431.2h↔	Perkut.transl.impl.stentu uvoľn.lieky:2stenty do a.carotis,b.n.
8r430.5e	Perkut.transl.impl.sten.neuv.lieky:5 sten.do umel.ciev	8r431.2j↔	Perkut.transl.impl.stentu uvoľn.lieky:2stenty do a.car.com.
8r430.5f	Perkut.transl.impl.sten.neuv.lieky:5 sten.do spinál.ciev	8r431.2k↔	Perkut.transl.impl.stentu uvoľn.lieky:2 do a.car.inter.extr.
8r430.5g	Perkut.transl.impl.sten.neuvoľňuj.lieky:5 sten.do v.portae	8r431.2m↔	Perk.transl.impl.sten.uvoľn.lie:2 do a.car.int.extr.s a.car.com
8r430.5h↔	Perkut.transl.impl.sten.neuv.lieky:5 sten.do a.carotis, b.n.	8r431.2n↔	Perkut.transl.impl.stentu uvoľn.lie:2stenty do a.carotis exter
8r430.5j↔	Perkut.transl.impl.sten.neuv.lieky:5 sten.do a.c.communis	8r431.2x↔	Perkut.transl.impl.stentu uvoľn.lieky:2stenty do ostat.ciev
8r430.5k↔	Perkut.transl.impl.stentu neuvoľ.lieky:5 do a.carotis int.extr.	8r431.30	Perkut.transl.impl.stentu uvoľn.lieky:3stenty do intrakr.ciev
8r430.5m↔	Perk.transl.impl.st.neuv.lieky:5 do a.car.int.extr.s a car.com	8r431.32↔	Perkut.transl.impl.stentu uvoľn.lieky:3 do cievy pleca a ram.
8r430.5n↔	Perkut.transl.impl.sten.neuv.lieky:5 sten.do a.carotis exter.	8r431.33↔	Perkut.transl.impl.stentu uvoľn.lieky:3stenty do cievy predlakt.
8r430.5x↔	Perkut.transl.impl.sten.neuv.lieky:5 sten.do ostat.ciev	8r431.34	Perkut.transl.impl.stentu uvoľn.lieky:3stenty do aorty
8r430.60	Perkut.transl.impl.stentu neuvoľ.liek:6 a v.st.intrakr.cievy	8r431.35	Perkut.transl.impl.stentu uvoľn.lieky:3stenty do istmu aorty
8r430.62↔	Perkut.transl.impl.sten.neuv.liek:6 a viac do cievy pleca a ram	8r431.36	Perkut.transl.impl.stentu uvoľn.lieky:3sten.do duc.arter.apert.
8r430.63↔	Perk.transl.impl.stentu neuvoľ.liek:6 a viac do cievy predlakt	8r431.37	Perk.translúmen.impl.stentu uvoľn.lieky:3 stenty do v.cava
8r430.64	Perk.translúmin.impl.stentu neuvoľ.liek:6 a viac do aorty	8r431.38↔	Perkut.transl.impl.stentu uvoľn.lieky:3stenty do i.ciev hrud.
8r430.65	Perk.transl.impl.stentu neuvoľ.liek:6 a viac do istmu aorty	8r431.39↔	Perkut.transl.impl.stentu uvoľn.lieky:3sten do i.ciev brucha

8r431.3a	Perkut.transl.impl.stentu uvoľn.lieky:3stenty do viscer.ciev	8r431.6e	Perkut.transl.impl.stentu uvoľn.liek:6 a viac st.do umel.ciev
8r431.3b↔	Perkut.transl.impl.stentu uvoľn.lieky:3stenty do ciev stehna	8r431.6f	Perkut.transl.impl.stentu uvoľn.liek:6 a viac st.do spinál.ciev
8r431.3c↔	Perkut.transl.impl.stentu uvoľn.lieky:3stenty do ciev predkol.	8r431.6g	Perkut.transl.impl.stentu uvoľn.liek:6 a viac st.do v.portae
8r431.3d	Perkut.transl.impl.stentu uvoľn.lieky:3stenty do ciev.malform.	8r431.6h↔	Perkut.transl.impl.stentu uvoľn.liek:6 v.sten.a.carotis, b.n.
8r431.3e	Perkut.transl.impl.stentu uvoľn.lieky:3stenty do umel.ciev	8r431.6j↔	Perkut.transl.impl.stentu uvoľn.liek:6 a viac st.do a.car.comm
8r431.3f	Perkut.transl.impl.stentu uvoľn.lieky:3stenty do spinál.ciev	8r431.6k↔	Perkut.transl.impl.stentu uvoľn.l:6 a viac sten.a.car.int.extr.kr
8r431.3g	Perkut.transl.impl.stentu uvoľn.lieky:3stenty do v.portae	8r431.6m↔	Perkut.transl.impl.st.uvoľn.l:6-viac do a.car.int.extr.s a.car.com
8r431.3h↔	Perkut.transl.impl.stentu uvoľn.lieky:3stenty do a.carotis,b.n.	8r431.6n↔	Perkut.transl.impl.sten.uvoľn.liek:6- v.do a.carotis externa
8r431.3j↔	Perkut.transl.impl.stentu uvoľn.lieky:3stenty do a.car.com.	8r431.6x↔	Perkut.transl.impl.stentu uvoľn.liek:6 a viac st.do ost.ciev
8r431.3k↔	Perkut.transl.impl.stentu uvoľn.lieky:3 do a.car.int.extr.	8r432.10	Perkut.transl.impl.pokr.sten.neuv.l.(stentgr):1 do intrakran.ciev
8r431.3m↔	Perkut.transl.impl.stentu uvoľn.l:3 do a.car.int.extr.a.car.com.	8r432.12↔	Perkut.transl.impl.pokr.sten.neuv.l.(stentgr):1 do c.pleca a ram
8r431.3n↔	Perkut.transl.impl.stentu uvoľn.lie:3stenty do a.carotis exter	8r432.13↔	Perkut.transl.impl.pokr.sten.neuv.l.(stentgr):1 do ciev predlaktia
8r431.3x↔	Perkut.transl.impl.stentu uvoľn.lieky:3ste.do ost.ciev	8r432.14	Perkut.transl.impl.pokr.sten.neuv.l.(stentgr):1 do aorty
8r431.40	Perkut.transl.impl.stentu uvoľn.lieky:4 sten.dointra. ciev	8r432.15	Perkut.transl.impl.pokr.stent.neuofľuňj.l.(stgr):1 do istmu aorty
8r431.42↔	Perkut.transl.impl.stentu uvoľn.lieky:4 do ciev pleca a ram	8r432.16	Perkut.transl.impl.pokr.sten.neuv.l.(stentgr):1 do duc.arte.apert
8r431.43↔	Perkut.transl.impl.stentu uvoľn.lieky:4sten.do ciev predlakt.	8r432.17	Perkut.transl.impl.pokr.sten.neuv.l.(stentgr):1 stent do v.cava
8r431.44	Perkut.transl.impl.stentu uvoľn.lieky:4sten.do aorty	8r432.18↔	Perkut.transl.impl.pokr.sten.neuv.lie.(stentgr):1 do i.ciev hrud.
8r431.45	Perkut.transl.impl.stentu uvoľn.lieky:4sten.do do istmu aorty	8r432.19↔	Perkut.transl.impl.pokr.sten.neuv.l.(stentgr):1 do i.ciev brucha
8r431.46	Perkut.transl.impl.stentu uvoľn.lieky:4sten.do duc.arter.apert.	8r432.1a	Perkut.transl.impl.pokr.sten.neuv.l.(stentgr):1 do viscerál.ciev
8r431.47	Perkut.transl.impl.stentu uvoľn.lieky:4 stenty do v.cava	8r432.1b↔	Perkut.transl.impl.pokr.sten.neuv.l.(stentgr):1 do ciev.stehna
8r431.48↔	Perkut.transl.impl.stentu uvoľn.lieky:4sten.do i. ciev hrud.	8r432.1c↔	Perkut.transl.impl.pokr.sten.neuof.l.(stentgr):1 do ciev predkol
8r431.49↔	Perkut.transl.impl.stentu uvoľn.lieky:4sten.do i.ciev brucha	8r432.1d	Perkut.transl.impl.pokr.sten.neuv.l.(stentgr):1 do ciev.malform
8r431.4a	Perkut.transl.impl.stentu uvoľn.lieky:4sten.do viscer.ciev	8r432.1e	Perkut.transl.impl.pokr.sten.neuv.lie.(stentgr):1 do um.ciev
8r431.4b↔	Perkut.transl.impl.stentu uvoľn.lieky:4sten.do ciev stehna	8r432.1f	Perkut.transl.impl.pokr.sten.neuv.l.(stentgr):1 do spinál.ciev
8r431.4c↔	Perkut.transl.impl.stentu uvoľn.lieky:4sten.do ciev predkol.	8r432.1g	Perkut.transl.impl.pokr.sten.neuv.l.(stentgr):1 do v.portae
8r431.4d	Perkut.transl.impl.stentu uvoľn.lieky:4sten.do ciev.malfor.	8r432.1h↔	Perkut.transl.impl.pokr.sten.neuv.l.(stentgr):1 do a.carotis, b.n.
8r431.4e	Perkut.transl.impl.stentu uvoľn.lieky:4sten.do umel.ciev	8r432.1j↔	Perkut.transl.impl.pokr.sten.neuv.l.(stentgr):1 do a.carotis com
8r431.4f	Perkut.transl.impl.stentu uvoľn.lieky:4sten.do spinál.ciev	8r432.1k↔	Perkut.transl.impl.pokr.sten.neuv.l.(stentgr):1 do a.car.int.extr.kr
8r431.4g	Perkut.transl.impl.stentu uvoľn.lieky:4sten.do v.portae	8r432.1m↔	Perkut.transl.impl.pokr.ste.neu.l.(stgr):1 a.car.int.extr.s a.car.com
8r431.4h↔	Perkut.transl.impl.stentu uvoľn.lieky:4sten.do a.carotis,b.n.	8r432.1n↔	Perkut.transl.impl.pokr.sten.neuv.l.(stentgr):1 do a.carot.externa
8r431.4j↔	Perkut.transl.impl.stentu uvoľn.lieky:4sten.do a.carot.com.	8r432.1x↔	Perkut.transl.impl.pokr.sten.neuv.l.(stentgr):1 do ostat.ciev
8r431.4k↔	Perkut.transl.impl.stentu uvoľn.lieky:4 do a.car. int.extr.	8r432.20	Perkut.transl.impl.pokr.sten.neuv.lie.(stentgr):2 do intrakr.ciev
8r431.4m↔	Perkut.transl.impl.sten.uvoľn.liek:4 do a.car.int.extr.s a.car.com	8r432.22↔	Perkut.transl.impl.pokr.sten.neuv.l.(stentgr):2 do c.pleca a ram
8r431.4n↔	Perkut.transl.impl.stentu uvoľn.lie:4sten.do a.carotis externa	8r432.23↔	Perkut.transl.impl.pokr.sten.neuv.l.(stentgr):2 do ciev predlakt
8r431.4x↔	Perkut.transl.impl.stentu uvoľn.lieky:4stenty do ost.ciev	8r432.24	Perkut.transl.impl.pokr.sten.neuof.l.(stentgr):2 do aorty
8r431.50	Perkut.transl.impl.stentu uvoľn.lieky:5sten.do intrakran.ciev	8r432.25	Perkut.transl.impl.pokr.sten.neuv.lie.(sttgr):2 do istmu aorty
8r431.52↔	Perkut.transl.impl.stentu uvoľn.lieky:5 do ciev pleca a ram	8r432.26	Perkut.transl.impl.pokr.sten.neuv.l.(sttgr):2 do duc.arter.apert
8r431.53↔	Perkut.transl.impl.stentu uvoľn.lieky:5sten.do ciev predlakt	8r432.27	Perkut.transl.impl.pokr.sten.neuof.lie.(stentgr):2 do v.cava
8r431.54	Perkut.transl.impl.stentu uvoľn.lieky:5sten.do aorty	8r432.28↔	Perkut.transl.impl.pokr.sten.neuv.l.(stentgr):2 do i.ciev hrud
8r431.55	Perkut.transl.impl.stentu uvoľn.lieky:5sten.do do istmu aorty	8r432.29↔	Perkut.transl.impl.pokr.sten.neuof.l.(stentgr):2 do i.ciev brucha
8r431.56	Perkut.transl.impl.stentu uvoľn.liek:5 do duc.arteri.apert.	8r432.2a	Perkut.transl.impl.pokr.sten.neuv.l.(stentgr):2 do viscerál.ciev
8r431.57	Perkut.translum.implant.stentu uvoľn.lieky:5 do v.cava	8r432.2b↔	Perkut.transl.impl.pokr.sten.neuv.l.(stentgr):2 do ciev stehna
8r431.58↔	Perkut.transl.impl.stentu uvoľn.lieky:5sten.do i.ciev hrud.	8r432.2c↔	Perkut.transl.impl.pokr.sten.neuv.l.(stentgr):2 do ciev predkol
8r431.59↔	Perkut.transl.impl.stentu uvoľn.lieky:5sten.do i.ciev brucha	8r432.2d	Perkut.transl.impl.pokr.sten.neuv.l.(stentgr):2 do ciev.malform
8r431.5a	Perkut.transl.impl.stentu uvoľn.lieky:5sten.do viscer.ciev	8r432.2e	Perkut.transl.impl.pokr.sten.neuv.l.(stentgr):2 do umel.ciev
8r431.5b↔	Perkut.transl.impl.stentu uvoľn.lieky:5sten.do ciev stehna	8r432.2f	Perkut.transl.impl.pokr.sten.neuv.l.(stentgr):2 do spinál.ciev
8r431.5c↔	Perkut.transl.impl.stentu uvoľn.lieky:5sten.do ciev predkol	8r432.2g	Perkut.transl.impl.pokr.sten.neuv.l.(sttgr):2 do v.portae
8r431.5d	Perkut.transl.impl.stentu uvoľn.lieky:5sten.do ciev.malform	8r432.2h↔	Perkut.transl.impl.pokr.sten.neuv.l.(sttgr):2 do a.carotis, b.n.
8r431.5e	Perkut.transl.impl.stentu uvoľn.lieky:5sten.do umel.ciev	8r432.2j↔	Perkut.transl.impl.pokr.sten.neuof.lie.(stentgr):2 do a.carot.com
8r431.5f	Perkut.transl.impl.stentu uvoľn.lieky:5sten.do spinál.ciev	8r432.2k↔	Perkut.transl.impl.pokr.sten.neuof.l.(sttgr):2 do a.car.int.extr.
8r431.5g	Perkut.transl.impl.stentu uvoľn.lieky:5sten.do v.portae	8r432.2m↔	Perkut.transl.impl.pokr.ste.neu.l.(sttgr):2 a.car.int.extr.a.car.com
8r431.5h↔	Perkut.transl.impl.stentu uvoľn.lieky:5sten.do a.carotis,b.n.	8r432.2n↔	Perkut.transl.impl.pokr.sten.neuv.l.(stentgr):2 do a.carot.exter
8r431.5j↔	Perkut.transl.impl.stentu uvoľn.lieky:5sten.do a.car.com.	8r432.2x↔	Perkut.transl.impl.pokr.stentu neuof.lie.(stentgr):2 do ost.ciev
8r431.5k↔	Perkut.transl.impl.stentu uvoľn.lieky:5 do a.car.int.extr.kran.	8r432.30	Perkut.transl.impl.pokr.sten.neuv.l.(stentgr):3 do intrakran.ciev
8r431.5m↔	Perkut.transl.impl.stent.uvoľn.l:5do a.car.int.extr.kr.s a.car.com	8r432.32↔	Perkut.transl.impl.pokr.sten.neuv.l.(sttgr):3 do c.pleca a ram
8r431.5n↔	Perkut.transl.impl.stentu uvoľn.liek:5 sten.do a.carotis exter.	8r432.33↔	Perkut.transl.impl.pokr.sten.neuv.l.(stentgr):3 do ciev predlakt
8r431.5x↔	Perkut.transl.impl.stentu uvoľn.lieky:5stentov do ost.ciev	8r432.34	Perkut.transl.impl.pokr.sten.neuof.lie.(stentgr):3 do aorty
8r431.60	Perkut.transl.impl.stentu uvoľn.liek:6 a viac st.do intrakr.ciev	8r432.35	Perkut.transl.impl.pokr.sten.neuof.lie.(sttgr):3 do istmu aorty
8r431.62↔	Perkut.transl.impl.stentu uvoľn.liek:6 viac do ciev pleca a ram	8r432.36	Perkut.transl.impl.pokr.sten.neuv.l.(sttgr):3 do duct.art.apert
8r431.63↔	Perkut.transl.impl.stentu uvoľn.liek:6 a viac st.do ciev predlakt.	8r432.37	Perkut.transl.impl.pokr.sten.neuv.lie.(stentgr):3 do v.cava
8r431.64	Perkut.translum.impl.stentu uvoľn.liek:6 a viac st.do aorty	8r432.38↔	Perkut.transl.impl.pokr.sten.neuv.l.(stentgr):3 do i.ciev hrud.
8r431.65	Perkut.transl.impl.stentu uvoľn.liek:6 a viac do istmu aorty	8r432.39↔	Perkut.transl.impl.pokr.sten.neuv.l.(stentgr):3 do i.ciev brucha
8r431.66	Perkut.transl.impl.stentu uvoľn.l:6 v.sten.do duc.arter.apert.	8r432.3a	Perkut.transl.impl.pokr.sten.neuv.lie.(sttgr):3 do viscerál.ciev
8r431.67	Perkut.transl.impl.stentu uvoľn.lieky:6 a viac stent do v.cava	8r432.3b↔	Perkut.transl.impl.pokr.sten.neuof.l.(stentgr):3 do ciev stehna
8r431.68↔	Perkut.transl.impl.stentu uvoľn.liek:6 a viac sten.do i.ciev hrudn.	8r432.3c↔	Perkut.transl.impl.pokr.sten.neuv.l.(stentgr):3 do ciev predkol
8r431.69↔	Perkut.transl.impl.stentu uvoľn.lieky:6 v.sten.do i.ciev brucha	8r432.3d	Perkut.transl.impl.pokr.sten.neuv.l.(sttgr):3 do ciev.malform
8r431.6a	Perkut.translum.impl.stent.uvoľn.liek:6 a viac do viscer.ciev	8r432.3e	Perkut.transl.impl.pokr.sten.neuv.l.(stentgr):3 do umel.ciev
8r431.6b↔	Perkut.transl.impl.stentu uvoľn.liek:6 a viac st.do ciev stehna	8r432.3f	Perkut.transl.impl.pokr.sten.neuv.l.(stentgr):3 do spinál.ciev
8r431.6c↔	Perkut.transl.impl.stentu uvoľn.liek:6 a viac do ciev predkol	8r432.3g	Perkut.transl.impl.pokr.sten.neuof.lie.(stentgr):3 do v.portae
8r431.6d	Perkut.transl.impl.stentu uvoľn.liek:6 a viac st.do ciev.malf.	8r432.3h↔	Perkut.transl.impl.pokr.sten.neuv.l.(stentgr):3 do a.carotis, b.n.

8r432.3j↔	Perk.tran.impl.pokr.sten.neuv.I.(stentgr):3 do a.carotis com.	8r432.6x↔	Perk.tr.impl.pokr.sten.neuovf.liek(stentgrf):6-v.do ostat.ciev
8r432.3k↔	Perk.tran.impl.pokryt.sten.neuv.I.(sttgr):3 do a.car.int.extrakt	8r433.10	Perkut.transl.impl.biorezorb.stentutu:1 do intrakraniál.ciev
8r432.3m↔	Perk.tran.impl.pokr.ste.neu.I.(sttgr):3,a.car.int.ext.,a.car.com	8r433.12↔	Perkut.transl.impl.biorezorb.stentu:1 do ciev pleca a ram
8r432.3n↔	Perk.tran.impl.pokr.sten.neuv.I.(stentgr):3 do a.carot.externa	8r433.13↔	Perkut.transl.impl.biorezorb.stentu:1 do ciev predlaktia
8r432.3x↔	Perk.translum.impl.pokryt.sten.neuv.I.(stentgr):3 do ost.cieva	8r433.14	Perkut.transl.impl.biorezorb.stentu:1 do aorty
8r432.40	Perkut.transl.impl.pokr.sten.neuv.I.(stentgr):4 do intrakr.ciev	8r433.15	Perkut.transl.impl.biorezorb.stentu:1 do istmu aorty
8r432.42↔	Perk.tran.impl.pokr.sten.neuv.I.(stentgr):4 do c.pleca a ram	8r433.16	Perkut.transl.impl.biorezorb.stentu:1 do duc.arter.apertus
8r432.43↔	Perk.transl.impl.pokryt.sten.neuv.I.(stentgr):4 do ciev predlakt	8r433.17	Perkut.transl.impl.biorezorb.stentutu:1 do v.cava
8r432.44	Perkut.transl.impl.pokryt.sten.neuovf.liek(stentgr):4 do aorty	8r433.18↔	Perkut.transl.impl.biorezorb.stentu:1 do i.ciev hrudníka
8r432.45	Perk.tran.impl.pokryt.stent.neuovf.liek(sttgr):4 do istmu aorty	8r433.19↔	Perkut.transl.impl.biorezorb.stentu:1 do i.ciev brucha
8r432.46	Perk.transl.impl.pokr.sten.neuv.I.(stentgr):4 do duc.art.apert	8r433.1a	Perkut.transl.impl.biorezorb.stentu:1 do viscerál.ciev
8r432.47	Perk.transl.impl.pokryt.stentu.neuovf.I.(stentgr):4 do v.cava	8r433.1b↔	Perkut.transl.impl.biorezorb.stentu:1 do ciev stehna
8r432.48↔	Perk.transl.impl.pokryt.sten.neuv.I.(stentgr):4 do i.ciev hrud.	8r433.1c↔	Perkut.transl.impl.biorezorb.stentu:1 do ciev predkolenia
8r432.49↔	Perk.tran.impl.pokryt.sten.neuv.I.(stentgr):4 do i.ciev brucha	8r433.1d	Perkut.transl.impl.biorezorb.stentu:1 do ciev.malform.
8r432.4a	Perk.transl.impl.pokr.sten.neuv.I.(stentgr):4 do viscerál.ciev	8r433.1e	Perkut.transl.impl.biorezorb.stentu:1 do umel.ciev
8r432.4b↔	Perk.tran.impl.pokr.stent.neuovf.liek(stentgr):4 do ciev stehna	8r433.1f	Perkut.transl.impl.biorezorb.stentu:1 do spinálne cievy
8r432.4c↔	Perk.transl.impl.pokr.sten.neuv.I.(stentgr):4 do ciev predkol	8r433.1g	Perkut.transl.impl.biorezorb.stentu:1 do v.portae
8r432.4d	Perk.transl.impl.pokryt.sten.neuv.I.(sttgr):4 do ciev.malform	8r433.1h↔	Perkut.transl.impl.biorezorb.stentu:1 do a.carotis, b.n.
8r432.4e	Perk.tran.impl.pokr.sten.neuv.I.(stentgr):4 do umel.ciev	8r433.1j↔	Perkut.transl.impl.biorezorb.stentu:1 do a.carotis communis
8r432.4f	Perk.tran.impl.pokr.sten.neuv.I.(stentgr):4 do spinál.ciev	8r433.1k↔	Perkut.transl.impl.biorezorb.stentu:1 do a.car.int.extrakt.
8r432.4g	Perk.tran.impl.pokr.sten.neuv.I.(stentgr):4 do v.portae	8r433.1m↔	Perkut.transl.impl.biorezorb.ste:1 do a.car.int.ext.s a. c.com.
8r432.4h↔	Perk.tran.impl.pokr.sten.neuv.I.(stentgr):4 do a.carotis,b.n.	8r433.1n↔	Perkut.transl.impl.biorezorb.stentu:1 do a.carotis externa
8r432.4j↔	Perk.transl.impl.pokr.sten.neuv.I.(stentgr):4 do a.carotis com.	8r433.1x↔	Perkut.transl.impl.biorezorb.stentu:1 do ostat.ciev
8r432.4k↔	Perk.tran.impl.pokr.sten.neuv.I.(sttgr):4 do a.car.int.extrakt.	8r433.20	Perkut.transl.impl.biorezorb.stentutu:2 do intrakraniál.ciev
8r432.4m↔	Perk.tran.impl.pokr.sten.neu.I.(sttgr):4,a.car.int.ext.s a.car.c.	8r433.22↔	Perkut.transl.impl.biorezorb.stentu:2 do ciev pleca a ram
8r432.4n↔	Perk.tran.impl.pokr.sten.neuv.I.(stentgr):4 do a.car.externa	8r433.23↔	Perkut.transl.impl.biorezorb.stentu:2 do ciev predlaktia
8r432.4x↔	Perk.tran.impl.pokr.sten.neuv.liek(stentgr):4 do ostat.ciev	8r433.24	Perkut.transl.impl.biorezorb.stentu:2 do aorty
8r432.50	Perkut.transl.impl.pokrytého ste.neuovf.liek(stentgr):5 do intrakr.c	8r433.25	Perkut.transl.impl.biorezorb.stentu:2 do istmu aorty
8r432.52↔	Perkut.transl.impl.pokr.sten.neuv.I.(sttgr):5 do c.pleca a ram	8r433.26	Perkut.transl.impl.biorezorb.stentu:2 do duc.arteri.apertus
8r432.53↔	Perkut.transl.impl.pokr.sten.neuv.I.(sttgr):5 do ciev predlakt	8r433.27	Perkután.translumen.impl.biorezorb.stentu:2 do v.cava
8r432.54	Perkut.transl.impl.pokr.sten.neuv.I.(stentgr):5 do aorty	8r433.28↔	Perkut.transl.implant.biorezorb.stentu:2 do i.ciev hrudníka
8r432.55	Perkut.transl.impl.pokr.sten.neuv.I.(sttgr):5 do istmu aorty	8r433.29↔	Perkut.transl.impl.biorezorb.stentu:2 stent do i.ciev brucha
8r432.56	Perkut.transl.impl.pokr.sten.neuv.I.(sttgr):5 do duc.arter.apert	8r433.2a	Perkut.transl.impl.biorezorb.stentu:2 do viscerál.ciev
8r432.57	Perkut.transl.impl.pokr.sten.neuv.I.(stentgr):5 do v.cava	8r433.2b↔	Perkut.transl.impl.biorezorb.stentu:2 do ciev stehna
8r432.58↔	Perkut.transl.impl.pokr.sten.neuv.I.(stentgr):5 do i.ciev hrud.	8r433.2c↔	Perkut.transl.impl.biorezorb.stentu:2 do ciev predkolenia
8r432.59↔	Perkut.transl.impl.pokr.sten.neuv.I.(sttgr):5 do i.ciev brucha	8r433.2d	Perkut.transl.impl.biorezorb.stentu:2 do ciev.malform.
8r432.5a	Perk.transl.impl.pokr.sten.neuv.I.(stentgr):5 do viscerál.ciev	8r433.2e	Perkut.transl.impl.biorezorb.stentu:2 do umel.ciev
8r432.5b↔	Perkut.transl.impl.pokr.sten.neuv.I.(stentgr.):5 do ciev stehna	8r433.2f	Perkut.transl.impl.biorezorb.stentu:2 do spinál.ciev
8r432.5c↔	Perkut.transl.impl.pokr.sten.neuv.I.(stentgr):5 do ciev predkol	8r433.2g	Perkut.transl.impl.biorezorb.stentu:2 do v.portae
8r432.5d	Perkut.transl.impl.pokr.sten.neuv.I.(stentgr):5 do ciev.malf.	8r433.2h↔	Perkut.transl.impl.biorezorb.stentu:2 do a.carotis, b.n.
8r432.5e	Perkut.transl.impl.pokr.sten.neuv.I.(stentgr):5 do umel.ciev	8r433.2j↔	Perkut.transl.impl.biorezorb.stentu:2 do a.carotis communis
8r432.5f	Perkut.transl.impl.pokr.sten.neuv.I.(stentgr):5 do spin.ciev	8r433.2k↔	Perkut.transl.impl.biorezorb.ste:2 do a.carotis inter.extrakraniál.
8r432.5g	Perkut.transl.impl.pokr.sten.neuv.I.(stentgr):5 do v.portae	8r433.2m↔	Perkut.transl.impl.biorezorb.ste:2 do a.car.inter.extr.s a.car.com
8r432.5h↔	Perk.transl.impl.pokr.sten.neuv.I.(stentgr):5 do a.carotis,b.n	8r433.2n↔	Perkut.transl.impl.biorezorb.stentu:2 do a.carotis externa
8r432.5j↔	Perkut.transl.impl.pokr.sten.neuv.I.(stentgr):5 do a.car.com.	8r433.2x↔	Perkut.transl.implant.biorezorb.stentu:2 do ostat.ciev
8r432.5k↔	Perk.transl.impl.pokr.sten.neuv.I.(sttgr):5 do a.car.int.extrakt	8r433.30	Perkut.transl.impl.biorezorb.stentu:3 do intrakraniál.ciev
8r432.5m↔	Perk.transl.pokr.ste.neuovf.I.(sttgr):5,a.c.int.ext.s a.c.com.	8r433.32↔	Perkut.transl.impl.biorezorb.stentu:3 do ciev pleca a ram
8r432.5n↔	Perkut.transl.impl.pokr.sten.neuv.I.(stentgr):5 do a.car.exter	8r433.33↔	Perkut.transl.impl.biorezorb.stentu:3 do ciev predlaktia
8r432.5x↔	Perkut.transl.impl.pokr.sten.neuv.liek(stentgr):5 do ost.ciev	8r433.34	Perkut.translum.implant.biorezorb.stentu:3 do aorty
8r432.60	Perk.tr.impl.pokr.sten.neuv.I.(stentgrf):6-v.do intrakr.cievy	8r433.35	Perkut.transl.impl.biorezorb.stentu:3 do istmu aorty
8r432.62↔	Perk.tr.impl.pokr.sten.neuv.I.(stentgrf):6-v. do c.pleca,ram	8r433.36	Perkut.transl.impl.biorezorb.stentu:3 do duc.arter.apertus
8r432.63↔	Perk.tr.impl.pokr.sten.neuv.I.(stentgrf):6-v.do ciev predlakt	8r433.37	Perkut.transl.impl.biorezorb.stentu:3 do v.cava
8r432.64	Perk.tr.impl.pokr.sten.neuv.I.(stentgrf):6-viac do aorty	8r433.38↔	Perkut.transl.impl.biorezorb.stentu:3 do i.ciev hrudníka
8r432.65	Perk.tr.impl.pokr.sten.neuv.I.(stentgrf):6-v.do do istmu aorty	8r433.39↔	Perkut.transl.impl.biorezorb.stentu:3 do i.ciev brucha
8r432.66	Perk.tr.impl.pokr.sten.neuv.I.(stentgrf):6-v.do duc.art.apert.	8r433.3a	Perkut.transl.impl.biorezorb.stentu:3 do viscerál.cievy
8r432.67	Perk.tr.impl.pokr.sten.neuv.I.(stentgrf):6-v.do do v.cava	8r433.3b↔	Perkut.transl.impl.biorezorb.stentu:3 do ciev stehna
8r432.68↔	Perk.tr.impl.pokr.sten.neu.I.(stentgrf):6-v.do i.ciev hrud.	8r433.3c↔	Perkut.transl.impl.biorezorb.stentu:3 do ciev predkolenia
8r432.69↔	Perk.tr.impl.pokr.sten.neuv.I.(Stgr.):6-viac do i.ciev brucha	8r433.3d	Perkut.translum.impl.biorezorb.stentu:3 do ciev.malformácií
8r432.6a	Perk.tr.impl.pokr.sten.neuv.I.(stentgrf):6-v.do viscerál.ciev	8r433.3e	Perkut.transl.impl.biorezorb.stentu:3 do umel.ciev
8r432.6b↔	Perk.tr.impl.pokr.sten.neuv.I.(stentgrf):6-v. do ciev stehna	8r433.3f	Perkut.transl.impl.biorezorb.stentu:3 do spinál.ciev
8r432.6c↔	Perk.tr.impl.pokr.sten.neuv.I.(stentgrf):6-v.do ciev.predkol	8r433.3g	Perkut.transl.impl.biorezorb.stentu:3 do v.portae
8r432.6d	Perk.tr.impl.pokr.sten.neuv.I.(stentgrf):6-v.do ciev.malform.	8r433.3h↔	Perkut.transl.impl.biorezorb.stentu:3 do a.carotis, b.n.
8r432.6e	Perk.tr.impl.pokr.sten.neuv.I.(stentgrf):6-v.do umel.ciev	8r433.3j↔	Perkut.transl.impl.biorezorb.stentu:3 do a.carotis communis
8r432.6f	Perk.tr.impl.pokr.sten.neuv.I.(stentgrf):6-v.do spinál.ciev	8r433.3k↔	Perkut.transl.impl.biorezorb.stentu:3 do a.carot.inter.extrakt
8r432.6g	Perk.tr.impl.pokr.sten.neuv.I.(stentgrf):6-v.do v.portae	8r433.3m↔	Perk.transl.impl.bior.ste:3 do a.car.inter.extrakt.s a.car.com
8r432.6h↔	Perk.tr.impl.pokr.sten.neuv.liek.:6-v.do a.carotis, b.n.	8r433.3n↔	Perkut.transl.impl.biorezorb.stentu:3 do a.carotis externa
8r432.6j↔	Perk.tr.impl.pokr.sten.neuv.I.(stentgrf):6-v.do a.car.com.	8r433.3x↔	Perkut.transl.impl.biorezorb.stentu:3 do ostat.ciev
8r432.6k↔	Perk.tr.impl.pokr.sten.neuv.I.(stentgrf):6-v.do a.car.int.ext	8r433.40	Perkut.transl.impl.biorezorb.stentu:4 do intrakraniál.ciev
8r432.6m↔	Perk.tr.impl.pokryt.ste.neuv.I:6-v.do a.car.int.ext.s a.car.com	8r433.42↔	Perkut.transl.impl.biorezorb.stentu:4 do ciev pleca a ramena
8r432.6n↔	Perk.tr.impl.pokr.sten.neuv.I.(stentgrf):6-v.do a.car.externa	8r433.43↔	Perkut.transl.impl.biorezorb.stentu:4 do ciev predlaktia

8r433.44	Perkut.transl.impl.biorezorb.stntue:4 do aorty	8r434.08↔	Perkut.transl.impl.nepokryt.CP-stentu:1 do i.ciev hrudníka
8r433.45	Perkut.transl.impl.biorezorb.stentu:4 do istmu aorty	8r434.09↔	Perkut.transl.impl.nepokr.CP-stent:1 do i.ciev brucha
8r433.46	Perkut.transl.impl.biorezorb.stentu:4 do duc.arter.apertus	8r434.0a	Perkut.transl.impl.nepokryt.CP-stentu:1 do viscerál.ciev
8r433.47	Perkut.translum.implant.biorezorb.stentu:4 do v.cava	8r434.0b↔	Perkut.transl.impl.nepokryt.CP-stentu:1 do cievy stehna
8r433.48↔	Perkut.transl.impl.biorezorb.stentu:4 do i.ciev hrudníka	8r434.0c↔	Perkut.transl.impl.nepokryt.CP-stentu:1 do cievy predkol.
8r433.49↔	Perkut.transl.impl.biorezorb.stentu:4 do i.ciev brucha	8r434.0d	Perkut.transl.impl.nepo.CP-stentu:1 do cievy.malform.
8r433.4a	Perkut.transl.impl.biorezorb.stentu:4 do viscerál.ciev	8r434.0e	Perkut.transl.impl.nepokryt.CP-stentu:1 do umel.ciev
8r433.4b↔	Perkut.transl.impl.biorezorb.stentu:4 do cievy stehna	8r434.0f	Perkut.transl.impl.nepokryt.CP-stentu:1 do spin.ciev
8r433.4c↔	Perkut.transl.impl.biorezorb.stentu:4 do cievy predkolenia	8r434.0g	Perkut.transl.impl.nepokryt.CP-stentu:1 do v.portae
8r433.4d	Perkut.transl.impl.biorezorb.stentu:4 do cievy.malform	8r434.0h↔	Perkut.transl.impl.nepokryt.CP-stentu:1 do a.carotis, b.n.
8r433.4e	Perkut.transl.impl.biorezorb.stentu:4 do umel.ciev	8r434.0j↔	Perkut.transl.impl.nepokryt.CP-stentu:1 do a.carot.communis
8r433.4f	Perkut.transl.impl.biorezorb.stentu:4 do spinál.ciev	8r434.0k↔	Perkut.transl.impl.nepokryt.CP-stentu:1 do a.carot.int.extrakt
8r433.4g	Perkut.transl.impl.biorezorb.stentu:4 do v.portae	8r434.0m↔	Perkut.transl.impl.nepokryt.CP-stentu:1 do a.c.int.ex.,a.c.com
8r433.4h↔	Perkut.transl.impl.biorezorb.stentu:4 do a.carotis, b.n.	8r434.0n↔	Perkut.transl.impl.nepokryt.CP-stentu:1 do a.carotis externa
8r433.4j↔	Perkut.transl.impl.biorezorb.stentu:4 do a.carotis communis	8r434.0x↔	Perkután.translum.impl.nepokryt.CP-stentu:1 do ost.ciev
8r433.4k↔	Perkut.transl.impl.biorezorb.ste:4 do a.carotis inter.extrakt.	8r434.10	Perkut.transl.impl.nepokryt.CP-stentu:2 a viac do intrakran.c
8r433.4m↔	Perkut.transluminál.impl.biorezorb.ste:4 do a.car.int.ex.s.a.car.com.	8r434.12↔	Perkut.transl.impl.nepokr.CP-stentu:2 a viac do i.ciev pleca a ram.
8r433.4n↔	Perkut.transl.impl.biorezorb.stentu:4 do a.carotis externa	8r434.13↔	Perk.transl.impl.nepokryt.CP-stentu:2 a viac do cievy predlakt
8r433.4x↔	Perkut.transl.impl.biorezorb.stentu:4 do ostat.ciev	8r434.14	Perkut.translum.impl.nepokryt.CP-stentu:2 a viac do aorty
8r433.50	Perkut.transl.impl.biorezorb.stentu:5 do intrakraniál.ciev	8r434.15	Perkut.translum.impl.nepokr.CP-stentu:2 a viac do istmu aorty
8r433.52↔	Perkut.transl.impl.biorezorb.stentu:5 do cievy pleca a ram	8r434.16	Perk.transl.impl.nepokryt.CP-stentu:2 a viac do duct.art.apert.
8r433.53↔	Perkut.transl.impl.biorezorb.stentu:5 do cievy predlakt	8r434.17	Perkut.translum.impl.nepokr.CP-stentu:2 a viac do v.cava
8r433.54	Perkut.transluminál.impl.biorezorb.ste:5 do aorty	8r434.18↔	Perkut.transl.impl.nepokr.CP-stentu:2 a viac do i.ciev hrud.
8r433.55	Perkut.transl.impl.biorezorb.stentu:5 do istmu aorty	8r434.19↔	Perkut.transl.impl.nepokr.CP-stentu:2 a viac do i.ciev brucha
8r433.56	Perkut.transl.impl.biorezorb.stentu:5 do duc.arter.apertus	8r434.1a	Perkut.transl.impl.nepokryt.CP-stentu:2 a viac do viscerál.ciev
8r433.57	Perkut.transl.impl.biorezorb.stentu:5 do v.cava	8r434.1b↔	Perkut.transl.impl.nepokryt.CP-stentu:2 a viac do cievy stehna
8r433.58↔	Perkut.transl.impl.biorezorb.stentu:5 do i.ciev hrudníka	8r434.1c↔	Perkut.transl.impl.nepokryt.CP-stentu:2 a viac do cievy predkol
8r433.59↔	Perkut.transl.impl.biorezorb.stentu:5 do i.ciev brucha	8r434.1d	Perk.transl.impl.nepokryt.CP-stentu:2 a viac do cievy.malform
8r433.5a	Perkut.transl.impl.biorezorb.stentu:5 do viscerál.ciev	8r434.1e	Perkut.transl.impl.nepokryt.CP-stentu:2 a viac do umel.ciev
8r433.5b↔	Perkut.transl.impl.biorezorb.stentu:5 do cievy stehna	8r434.1f	Perkut.transl.impl.nepokryt.CP-stentu:2 a viac do spin.ciev
8r433.5c↔	Perkut.transl.impl.biorezorb.stentu:5 do cievy predkolenia	8r434.1g	Perkut.transl.impl.nepokryt.CP-stentu:2 a viac do v.portae
8r433.5d	Perkut.transl.impl.biorezorb.stentu:5 do cievy.malformácií	8r434.1h↔	Perkut.transl.impl.nepokryt.CP-stentu:2 a viac do a.carot.,b.n.
8r433.5e	Perkut.transl.impl.biorezorb.stentu:5 do umelých ciev	8r434.1j↔	Perkut.transl.impl.nepokryt.CP-stentu:2 a viac do a.car.com.
8r433.5f	Perkut.transl.impl.biorezorb.stentu:5 do spinál.ciev	8r434.1k↔	Perk.transl.impl.nepokr.CP-st:2 a viac do a.car.int.extrakt.
8r433.5g	Perkut.transl.impl.biorezorb.stentu:5 do v.portae	8r434.1m↔	Perkut.transl.impl.nepokr.CP-st:2-v. do a.car.int.ext.,a.car.com
8r433.5h↔	Perkut.transl.impl.biorezorb.stentu:5 do a.carotis, b.n.	8r434.1n↔	Perkut.transl.impl.nepokryt.CP-stentu:2 a viac do a.car.exter
8r433.5j↔	Perkut.transl.impl.biorezorb.stentu:5 do a.carotis communis	8r434.1x↔	Perkut.transl.impl.nepokryt.CP-stentu:2 a viac do ost.ciev
8r433.5k↔	Perkut.transl.impl.biorezorb.stentu:5 do a.carot.int.extrakt.	8r435.00	Perkut.transl.impl.pokryt.CP-stentu:1 do intrakran.ciev
8r433.5m↔	Perkut.transl.impl.biorezorb.ste:5 a car.inter.extrakt.s a car.com	8r435.02↔	Perkut.transl.impl.pokryt.CP-stentu:1 do cievy pleca a ram.
8r433.5n↔	Perkut.transl.impl.biorezorb.stentu:5 do a.carotis externa	8r435.03↔	Perkut.transl.impl.pokryt.CP-stentu:1 do cievy predlakt.
8r433.5x↔	Perkut.transl.impl.biorezorb.stentu:5 do ostat.ciev	8r435.04	Perkut.transl.impl.pokrytého CP-stentu:1 do aorty
8r433.60	Perkut.transl.impl.biorezorb.stentu:6 a viac do intrakran.ciev	8r435.05	Perkut.transl.impl.pokrytého CP-stentu:1 do istmu aorty
8r433.62↔	Perkut.transl.impl.biorezorb.stentu:6- viac do cie.pleca a ram	8r435.06	Perkut.transl.impl.pokrytého CP-stentu:1 do duct.art.apert.
8r433.63↔	Perkut.transl.impl.biorezorb.stentu:6 a viac do cievy predlakt	8r435.07	Perkut.translum.impl.pokryt.CP-stentu:1 do v.cava
8r433.64	Perkut.transl.impl.biorezorb.stentu:6 a viac do aorty	8r435.08↔	Perkut.transl.impl.pokryt.CP-stentu:1 do i.ciev hrudníka
8r433.65	Perkut.transl.impl.biorezorb.stentu:6 a viac do istmu aorty	8r435.09↔	Perkut.transl.impl.pokryt.CP-stentu:1 do i.ciev brucha
8r433.66	Perkut.transl.impl.biorezorb.stentu:6 a viac do duc.arte.apert	8r435.0a	Perkut.translum.impl.pokryt.CP-stentu:1 do viscerál.ciev
8r433.67	Perkut.translum.impl.biorezorb.stentu:6 a viac do v.cava	8r435.0b↔	Perkut.transl.impl.pokryt.CP-stentu:1 do cievy stehna
8r433.68↔	Perkut.transl.impl.biorezorb.stentu:6 a viac do i.ciev hrudníka	8r435.0c↔	Perkut.translum.implant.pokryt.CP-stentu:1 do cievy predkol.
8r433.69↔	Perkut.transl.impl.biorezorb.stentu:6 a viac do i.ciev brucha	8r435.0d	Perkután.translumin.impl.pokryt.CP-stentu:1 do cievy.malform
8r433.6a	Perkut.transl.impl.biorezorb.stentu:6 a viac do viscerál.ciev	8r435.0e	Perkut.translumin.impl.pokryt.C-P-stentu:1 do umel.ciev
8r433.6b↔	Perkut.transl.impl.biorezorb.stentu:6 a viac do cievy stehna	8r435.0f	Perkut.transl.impl.pokryt.CP-stentu:1 do spinál.ciev
8r433.6c↔	Perkut.transl.impl.biorezorb.stentu:6 a viac do cievy predkol.	8r435.0g	Perkut.translumin.impl.pokryt.CP-stentu:1 do v.portae
8r433.6d	Perkut.transl.impl.biorezorb.stentu:6 a viac do cievy.malform	8r435.0h↔	Perkut.transl.impl.pokryt.CP-stentu:1 do a.carotis, b.n.
8r433.6e	Perkut.transl.impl.biorezorb.stentu:6 a viac do umel.ciev	8r435.0j↔	Perkut.transl.impl.pokryt.CP-stentu:1 do a.carotis communis
8r433.6f	Perkut.transl.impl.biorezorb.stentu:6 a viac do spinál.ciev	8r435.0k↔	Perkut.transl.impl.pokr.CP-stentu:1 do a.car.inter.extrakt.
8r433.6g	Perkut.transl.impl.biorezorb.stentu:6 a viac do v.portae	8r435.0m↔	Perk.transl.impl.pokr.CP-stentu:1 do a.car.int.extr.s a car.com
8r433.6h↔	Perkut.transl.impl.biorezorb.stentu:6 a viac do a.carotis, b.n.	8r435.0n↔	Perkut.transl.impl.pokryt.CP-stentu:1 do a.carotis externa
8r433.6j↔	Perkut.transl.impl.biorezorb.stentu:6 a viac do a.carotis.com.	8r435.0x↔	Perkut.translumin. impl.pokryt.CP-stentu:1 do ost.ciev
8r433.6k↔	Perkut.transl.impl.biorezorb.stentu:6 a viac do a.car.int.extrakt.	8r435.10	Perkut.transl.impl.pokr.CP-stentu:2 a viac do intrakran.ciev
8r433.6m↔	Perk.transl.impl.biorezorb.ste:6 a viac a car.inter.ext.s a car.com.	8r435.12↔	Perkut.transl.impl.pokr.CP-stentu:2-v.do cievy pleca a ram.
8r433.6n↔	Perkut.transl.impl.biorezorb.stentu:6 a viac do a.carot.exter	8r435.13↔	Perkut.transl.impl.pokr.CP-stentu:2 a viac do cievy predlakt.
8r433.6x↔	Perkut.transl.impl.biorezorb.stentu:6 a viac do ostat.ciev	8r435.14	Perkut.transl.impl.pokr.CP-stentu:2 a viac do aorty
8r434.00	Perkut.transl.impl.nepokryt.CP-stentu:1 do intrakran.ciev	8r435.15	Perkut.transl.impl.pokr.CP-stentu:2 a viac do istmu aorty
8r434.02↔	Perkut.transl.impl.nepokryt.CP-stentu:1 do cievy pleca a ram	8r435.16	Perkut.transl.impl.pokr.CP-stentu:2 a viac do duct.art.apert.
8r434.03↔	Perkut.transl.impl.nepokryt.CP-stentu:1 do cievy predlakt.	8r435.17	Perkut.translum.impl.pokr.CP-stentu:2 a viac do v.cava
8r434.04	Perkut.translum.impl.nepokryt.CP-stentu:1 do aorty	8r435.18↔	Perkut.transl.impl.pokr.CP-stentu:2 a viac do i.ciev hrudníka
8r434.05	Perkut.transl.impl.nepokr.CP-stent:1 do istmu aorty	8r435.19↔	Perkut.transl.impl.pokr.CP-stent:2 a viac do i.ciev brucha
8r434.06	Perkut.transl.impl.nepokryt.CP-stentu:1 do duct.art.apertus	8r435.1a	Perkut.translum.impl.pokr.CP-stentu:2 a viac do viscerál.ciev
8r434.07	Perkut.translumin.impl.nepokrytého CP-stentu:1 do v.cava	8r435.1b↔	Perkut.transl.impl.pokr.CP-stentu:2 a viac do cievy stehna

8r435.1c↔	Perkut.transl.impl.pokr.CP-stentu:2 a viac do cieľ predkol.	8r436.5b	Perk.transl.impl.pokr.stentu uvoľn.liek(Stentgr):2 ste.do aorty
8r435.1d	Perkut.transl.impl.pokr.CP-stentu:2 a viac do cieľ malform.	8r436.5c	Perk.transl.impl.pokr.stentu uvoľn.liek(Stentgr):3 ste.do aorty
8r435.1e	Perkut.transl.impl.pokr.CP-stentu:2 a viac do umel.ciev	8r436.5d	Perk.transl.impl.pokr.stentu uvoľn.liek(Stentgr):4 ste.do aorty
8r435.1f	Perkut.transl.impl.pokr.CP-stentu:2 a viac do spinál.ciev	8r436.5e	Perk.transl.impl.pokr.stentu uvoľn.liek(Stentgr):5 ste.do aorty
8r435.1g	Perk.translumin.impl.pokrytého CP-stentu:2 a viac do v.portae	8r436.5f	Perk.transl.impl.pokr.stentu uvoľn.l.(Stentgr):6-v st.do aorty
8r435.1h↔	Perkut.transl.impl.pokr.CP-stentu:2 a viac do a.carotis,b.n.	8r437.6a	Perk.transl.impl.iného nepokr.stentu s veľ.lúm:1stent do aorty
8r435.1j↔	Perkut.transl.impl.pokr.CP-stentu:2 a viac do a.carot.com.	8r437.6b	Perk.transl.impl.i.nepokryt.stentu s veľ.lúm:2-viac do aorty
8r435.1k↔	Perkut.transl.impl.pokr.CP-stentu:2 a viac do a.car.int.extr	8r438.6c	Perkut.transl.impl.iného pokr.stentu s veľ.lúm:1 stent do aorty
8r435.1m↔	Perk.trans.impl.pokr.CP-ste:2 a viac do a.c.int.extr.,a.car.com	8r438.6d	Perkut.transl.impl.i.pokryt.stentu s veľ.lúm:2-viac do aorty
8r435.1n↔	Perkut.transl.impl.pokr.CP-stentu:2 a viac do a.carot.externa	8r439.6e	Perk.transl.impl.stentu pre lamin.toku pri aneuryz:1 do aorty
8r435.1x↔	Perkut.transl.implant.pokryt.CP-stent:2 a viac do ost.ciev	8r439.6f	Perk.transl.impl.stentu pre lam.toku pri aneur:2-viac aorta
8r436.5a	Perk.transl.impl.pokr.stentu uvoľn.liek(Stentgr).1stent do aorty		

Výkon J08-6

5c210.0↔	Povrch.excízia chor.tk.oč.viečka bez zasiahn. okraja viečka	5g523	Subtotálna resekcia pery
5c210.1↔	Povrch.exc.chor.tk.oč.viečka so zasiahn. okraja viečka	5g524	Totálna resekcia pery
5c211.0↔	Povrch.excí.ch.tk.oč.viečka histogr.kontr.b.zas.okr.viečka	5g904	Excízia spodiny dutiny ústnej
5c211.1↔	Povrch.excí.ch.tk.oč.viečka histogr.kontrol.so zas.okr.viečka	5g905	Plicektómia
5c212.0↔	Hlboká exc.chor.tk.oč.viečka bez zasiahnutia okraja viečka	5g906↔	Excízia lézie líca
5c212.1↔	Hlboká exc.chor.tk.oč.viečka so zasiahnutím okraja viečka	5g907	Probatóma excízia z dutiny ústnej a faryngu
5c213.0↔	Hlb.exc.ch.tk.oč.viečka histogr.kontr.bez zasiah.okr.viečka	5g908	Exenterácia spodiny dutiny ústnej jednostranne
5c250.0↔	Uzáv.povrch.defektov oč.viečka sutúrou bez zasiah.okr.viečka	5g909	Totálna exenterácia spodiny dutiny ústnej
5c250.1↔	Uzáv.povrch.defektov oč.viečka sutúrou so zasiah.okraja vieč	5g90a	Incízia a drenáž spodiny dutiny ústnej
5c251.0↔	Uzáver hlb.defekt.oč.viečka sutúrou b.zasiah.okraja viečka	5g90b	Parciálna resekcia spodiny dutiny ústnej
5c251.1↔	Uzáver hlb.defekt.oč.viečka sutúrou so zasiah.okraja viečka	5v130.0	Lok.OP odstr.chor.tk.na kož.a podk.bez prim.uz.rany:pery
5c252↔	Sutúra avulzie očného viečka	5v131.0	Lok.OP odstr.chor.tk.na kož.a podk.s prim.uz.rany:pery
5c25x↔	Sutúra očného viečka, ostatné	5v141.0	R.a roz.odstr.ch.tk.na ko.a podk:b.prim.uz.ra.hist.kontr:pera
5d001.10↔	Incízia ušnice	5v141.4	R.a roz.odstr.ch.tk.na ko.a podk:b.pr.uz.ra.hist.kontr:i.č.hl
5d001.11↔	Incízia othematómu	5v141.5	Rad.a rozs.odstr.ch.tk.na ko.a podk:b.pr.uz.ra.hist.kontr:krk
5d002.1↔	Odstánenie preaurikulárnej fistuly	5v141.a	R.a roz.ods.ch.tk.ko.a podk:b.pr.uz.ra:hi.kon:hруд.st,chrbát
5d002.2↔	Odstánenie preaurikulárnej cysty	5v143.0	Rad.a rozs.odstr.ch.tk.na k.a podk:prim.uz.rany:hist.kont:pera
5d002.3↔	Excízia fistuly ušnice	5v143.4	R.a roz.ods.chor.tk.koži.a podk:prim.uz.ra.hist.kont:i.č.hlavy
5d002.4↔	Excízia lézie ušnice	5v143.5	Rad.a rozs.ods.ch.tk.na k.a podk:prim.uzav.ra.hist.kontr:krk
5d003.1↔	Parciálna resekcia ušnice postihnutej nádorom	5v143.a	R.a roz.ods.ch.tk.na k.a podk:prim.uz.r:hist.kontr:hr.st.,chrb
5d004.20↔	Rekonštr.chýb./malform.ušnice autológ.materiálom	5v144.0	Rad.a rozs.odstr.ch.t.na k.a podk.s transplant/transpoz:pery
5d004.21↔	Rekonštr.chýbajúcej/malform.ušnice alogén.mat.	5v144.4	Radik.a rozs.odstr.ch.t.na k.a podk.s tx/transpoz:o.č.hlavy
5d004.23↔	Rek.chýb./malform.lalôčička ušnice autológ.mat.	5v144.5	Rad.a rozs.odstr.chor.tk.na koži.a podk.s tx/transpoz:krk
5d004.2x↔	Rek.chýb./malformovanej ušnice, ostatné	5v144.a	Rad.a rozs.odstr.ch.t.na k.a podk.s tx/transpoz:hруд.st.,chrb
5d005.1↔	Náhrada chýb./malform.ušnice autológ.materiálom	5v145.0	R.a rozs.ods.ch.tk.k.a podk.transpl/transpoz,mikrogr.chi:pera
5d005.x↔	Náhrada chýb./malform.ušnice, iná	5v145.4	Rad.a rozs.ods.ch.tk.k.a podk.tx/transpoz,mikrogr.chi:i.č.hlavy
5d007.1↔	Aurikuloplastika jednostranná	5v145.5	Rad.a rozs.ods.ch.tk.koži.a podk.tx/transpoz,mikrogr.chir:krk
5d007.2	Aurikuloplastika obojstranná	5v145.a	Rad.a rozs.ods.ch.tk.k.a podk.tx/transpoz,mik.chir:hруд.st,chr
5d008.1↔	Krytie defektu ušnice rekonštr.miestnym lalokom	5v210.0	Voľná tx.kože od darcu:časť.dermoepidermálny štep:pery
5d008.2↔	Krytie defektu ušnice rekonštr.ostrovček.lalokom	5v210.4	Voľ.tx.kože od darcu:časť.dermoepider.štep:ost.č.hlavy
5d200.1↔	Incízia abscesu vonkajšieho zvukovodu	5v210.5	Voľ.transplant.kože od darcu:časť.dermoepiderm.štep:krk
5d200.2↔	Odst.1 al.viac.polyppov zo zvukov/z bubienk.a trepanač.dut.	5v210.a	Voľ.tx.kože od darcu:časť.dermoepid.štep:hруд.st,chrbát
5d200.3↔	Resekcia hyperostózy alebo osteómu vonkaj.zvukovodu	5v220.0	Voľ.tx.kože u príjemcu:časť.dermoepid.štep.malá pl:pery
5d200.40↔	Res.ohranič.nádoru vonkaj.zvukovodu (bez ďal.opatrení)	5v220.4	Voľ.tx.kože u príjem:časť.dermoepid.štep,malá pl:ost.č.hlavy
5d200.41↔	Res.ohranič.nádoru vonkaj.zvukovodu s res.kost.zvukovodu	5v220.5	Voľ.tx.kože,prijemca:časť.dermoepid.štep,malá pl:krk
5f100	Excízia lézie vonkajšieho nosa	5v220.a	Voľ.tx.k.prijemca:časť.dermoepid.štep,malá pl:hруд.st.,chrb
5f108	Disekcia synechií nosovej dutiny	5v221.0	Voľ.tx.kože,prijem:časť.dermoepi.štep-granul.k,malá pl:pery
5f113	Korekcia skeletu rázštepového nosa	5v221.4	V.tx.kože,prijem:časť.dermoepi.štep-gran.k,malá pl:ost.č.hl
5f114	Korekcia mäkkých častí rázštepového nosa	5v221.5	V.tx.kože,prijem:časť.dermoepi.štep-granul.koži,malá pl:krk
5f115↔	Korekcia nozdier rázštepového nosa	5v221.a	V.tx.kože,prijem:časť.dermoep.štep-gran.k,malá pl:hr.st,chrb
5f117	Otvorenie choanálnej atrezie	5v222.0	Voľ.tx.kože,prijemca:kompl.dermoepi.štep,malá pl:pery
5f119.1	Korekcia nosového krídla excíziou kože	5v222.4	V.tx.kože,prijemca:kompl.dermoepid.štep,malá pl:ost.č.hlavy
5f119.x	Korekcia nosového krídla iným spôsobom	5v222.5	Voľ.tx.kože,prijemca:kompl.dermoepid.štep,malá pl:krk
5f11b.0↔	Korek.poklesnut.a deformov.nos.krídla pom.kost.štepu	5v222.a	V.tx.kože,prijem:kompl.dermoep.št,malá pl:hруд.sten,chrb
5f11b.1↔	Korek.poklesnut.a deformov.nos.krídla pom.allomateriálu	5v224.4	Voľ.tx.kože,prijemca:časť.dermoepid.štep,veľká pl:ost.č.hlavy
5f11c.0	Sek.korek.krídla nosa/spod.nosa po rázšt:s pou.kost.štepu	5v230.0	Lok.lalok.plast.kože a podk:dilatačná plast,malá plocha:pery
5f11c.1	Sekund.korek.krídla nosa/spod.nosa po rázšt:s pou.allomat.	5v230.4	Lokál.lal.plast.kože a podk:dilatač.plast,malá pl:ost.č.hlavy
5f195	Incízia abscesu nosa	5v230.5	Lokál.lalok.plast.kože a podk:dilatačná plast,malá pl:krk
5f291	Incízia a evakuácia hematómu/abscesu nos.septa	5v230.a	Lok.lalok.plast.kože a podk:dilatač.plast,malá pl:hруд.st,chrb
5g200	Excízia mäkkých tkanív	5v231.0	Lokál.lalok.plast.kože a podk:plast.rotovaným lal,malá pl:pery
5g201.1	Intraorálna incízia dentogénneho abscesu	5v231.4	Lok.lal.plast.kože a podk:plast.rotovan.lal,malá pl:ost.č.hlavy
5g201.2	Extraorál.incízia submandibulár.a submentál.abscesu	5v231.5	Lokál.lal.plast.kože a podk:plast.rotovan.lalokom,malá pl:krk
5g521.1	Parciálna resekcia homej pery	5v231.a	Lok.lal.plast.kože a podk:plats.rotov.lal,malá pl:hруд.st,chrb
5g521.2	Parciálna resekcia dolnej pery	5v232.0	Lok.lalok.plast.kože a podk:transpozíč.plast,malá pl:pery
5g522	Excízia lézie pery	5v232.4	Lok.lal.plast.kože a podk:transpozíč.plast,malá pl:ost.č.hlavy

5v232.5	Lokál.lalok.plast.kože a podk:transpozíč.plast,malá pl:krk	5v622.4	Tx.autológ.tuk.b.,m.o(<100ml-mikrogrft),hoj.nervu:hlava
5v232.a	Lok.lal.plast.kože a podk:transpozíč.plast,ma.pl:hруд.st,chrб	5v622.5	Transpl.autológ.tuk.b.,m.o.<100ml-mikrogrft),hoj.nervu:krk
5v233.0	Lok.lal.plast.kože a podk:plast.ostrovčekov.lal,malá pl:pery	5v622.a→	Tx.autológ.tuk.b.,m.o(<100ml-mikrogr.),hoj.nervu:hr.st,chrбát
5v233.4	Lok.lal.plast.kože a podk:plast.ostrovček.lal,ma.pl:ost.č.hlavу	5v624.0	Tx.autológ.tuk.b.,m.o(<100ml-mikrogrft),chr.defekt.kože:pery
5v233.5	Lok.lal.plast.kože a podk:plast.ostrovčekov.lal,malá pl:krk	5v624.1	Tx.autológ.tuk.b.,m.o(<100ml-mikrogrft),chron.defekt.k:nos
5v233.a	Lok.lal.plast.k a podk:plast.ostrovček.lalok,malá pl:hr.st,chrб	5v624.4	Tx.autol.tuk.b.<100ml-mikrogr.),chr.def.kože:ost.č.hlavу
5v234.0	Lokál.lalok.plast.kože a podkož:Z-plast,malá plocha:pery	5v624.5	Tx.autológ.tuk.b.,m.o(<100ml-mikrogrft),chron.def.kože:krk
5v234.4	Lok.lal.plast.kože a podk:Z-plast,malá pl:ostat.časti hlavy	5v624.a	Tx.autol.tuk.b.<100ml-mikrogr.),chr.def.kože:hr.st.,chrбát
5v234.5	Lok.lalok.plast.kože a podkož:Z-plast,malá plocha:krk	5v624.h	Tx.autológ.tuk.b.<100ml-mikrogr.),chron.def.kože:kapilícium
5v234.a	Lok.lalok.plast.kože a podk:Z-plast,malá pl:hруд.stena,chrбát	5v624.r	Tx.autol.tuk.b.<100ml-mikrogr.),chron.def.kože:periokul.o.
5v235.0	Lokál.lal.plast.kože a podk:plast.dilatačná plast,velká pl:pery	5v624.y	Transpl.autol.tuk.b.<100ml-mikrogr.),chr.defekt.k:zygomat.o.
5v235.4	Lokál.lalok.plast.kože a podk:dilatač.plast,velká pl:ost.č.hlavу	5v625.0	Tx.autológ.tuk.b.,m.obj<100ml-mikrogrft),chron.fistuly:pery
5v235.5	Lokál.lal.plast.kože a podkož:dilatačná plast,velká pl:krk	5v625.1	Tx.autológ.tuk.b.,m.obj<100ml-mikrogrft),chron.fistuly:nos
5v235.a	Lok.lalok.plast.kože a podkož:dilatač.plast,vel.pl:hруд.st,chrб	5v625.4	Tx.autol.tuk.b.,m.o<100ml-mikrogr.),chr.fistuly:ost.č.hlavу
5v236.4	Lok.lal.plast.kože a podkož:plast.rotovan.lal,vel.pl:ost.č.hlavу	5v625.5	Tx.autológ.tuk.b.,m.o<100ml-mikrogrft),chron.fistuly:krk
5v237.4	Lok.lal.plast.kože a podk:transpoz.plast,vel.pl:ost.č.hlavу	5v625.a	Tx.autol.tuk.b.m.o<100ml-mikrogr.),chr.fistuly:hr.st.,chrбát
5v238.4	Lok.lal.plast.kože a podk:plast.ostrovček.lal,vel.pl:ost.č.hlavу	5v625.h	Tx.autol.tuk.b.,m.o<100ml-mikrogr.),chron.fistuly:kapilícium
5v23a.0	Lok.lal.plast.kože a podkož:W-plast,malá pl:pery	5v625.r	Tx.autol.tuk.b.,m.obj<100ml-mikrogr.),chr.fistuly:periokul.o.
5v23a.4	Lok.lal.plast.kože a podkož:W-plast,malá pl:ost.časti hlavy	5v625.y	Tx.autol.tuk.b.,m.obj<100ml-mikrogr.),chr.fistuly:zygomat.o.
5v23a.5	Lok.lal.plast.kože a podkož:W-plast,malá plocha:krk	5v626.1	Transpl.autológ.tuk.b.,m.o.<100ml-mikrogrft),jazvo.tk:nos
5v23a.a	Lok.lal.plast.kože a podkož:W-plast,malá pl:hруд.st.,chrбát	5v626.4	Tx.autológ.tuk.b.,m.obj<100ml-mikrogr.),jazv.tk:ost.č.hlavу
5v241.4	Lal.plast.k a podkožia,darca:stopkatý miest.lal:ost.č.hlavу	5v626.5	Transpl.autológ.tuk.b.,m.o.<100ml-mikrogrft),jazv.tkan:krk
5v427.0	Zbrúsenie veľkej pl.povrch.kož.vrstvy:pery	5v626.a	Tx.autológ.tuk.b.,m.obj<100ml-mikrogr.),jazv.tkan:hr.st,chrб
5v427.4	Zbrúsenie veľkej pl.povrch.kož.vrstvy:ost.č.hlavу	5v626.h	Tx.autológ.tuk.b.,m.o<100ml-mikrogrft),jazv.tkan:kapilícium
5v427.5	Zbrúsenie veľkej plochy povrch.kož.vrstvy:krk	5v626.r	Tx.autológ.tuk.b.,m.obj<100ml-mikrogr.),jazv.tkan:periokul.o.
5v427.a	Zbrúsenie veľkej plochy povrch.kož.vrstvy:hруд.stena,chrбát	5v626.y	Tx.autológ.tuk.b.,m.obj<100ml-mikrogr.),jazv.tkan:zygomat.o.
5v428.0	Exkochleácia veľkej plochy povr.kož.vrst:pery	5v627.0	Tx.autol.tuk.b.<100ml-mikrogrft),VVCH s def.obj.mäkk.tk:pera
5v428.4	Exkochleácia veľkej plochy povr.kož.vrst:ost.č.hlavу	5v627.1	Tx.autológ.tuk.b.<100ml-mikrogr),VVCH s def.obj.mäkk.tk:nos
5v428.5	Exkochleácia veľkej plochy povr.kož.vrst:krk	5v627.4	Tx.autol.tuk.b.<100ml-mikrogr.),VVCH s def.obj.mäkk.tk:o.č.hl
5v428.a	Exkochleácia veľkej plochy povr.kož.vrst:hруд.st.,chrбát	5v627.5	Tx.autológ.tuk.b.<100ml-mikrogr.),VVCH s def.obj.mäkk.tk:krk
5v42a.0	Th laserom veľkej plochy povrch.kož.vrstvy:pery	5v627.a	Tx.autol.tuk.b.<100ml-mikrogr.),VVCH s def.obj.m.tk:hr.st,chrб
5v42a.4	Th laserom veľkej plochy povrch.kož.vrstvy:ost.č.hlavу	5v627.h	Tx.autol.tuk.b.<100ml-mikrogr.),VVCH s def.obj.mäkk.tk:kapilic.
5v42a.5	Th laserom veľkej plochy povrch.kož.vrstvy:krk	5v627.r	Tx.autol.tuk.b.<100ml-mikrogr.),VVCH,def.obj.m.tk:perioku.o.
5v42a.a	Th laserom veľkej plochy povrch.kož.vrstvy:hруд.st,chrбát	5v627.y	Tx.autol.tuk.b.<100ml-mikrogr.),VVCH s def.obj.m.tk:zygom.o
5v42b.0	Holenie[shaving]veľkej plochy povrch.kož.vrstvy:pery	5v62x.0	Iná transpl.autológ.tuk.b.,malý obj<100ml-mikrogrft):pera
5v42b.4	Holenie[shaving]veľkej plochy povrch.kož.vrstvy:ost.č.hlavу	5v62x.1	Iná transpl.autológ.tuk.b.,m.objem (<100ml-mikrogrft):nos
5v42b.5	Holenie[shaving]veľ.plochy povrch.kož.vrstvy:krk	5v62x.4	Iná tx.autológ.tuk.b.,malý obj<100ml-mikrogrft):ost.č.hlavу
5v42b.a	Holenie[shaving]veľkej plochy povrch.kož.vrstvy:hруд.st,chrб.	5v62x.5	Iná tx.autológ.tuk.b.,malý obj.<100ml-mikrogrft):krk
5v444.0	Elektrokaustika chor.tk.kože a podkož,veľkopl:pery	5v62x.a	Iná tx.autológ.tuk.b.,malý obj<100ml-mikrogrft):hr.st,chrбát
5v444.4	Elektrokaustika chor.tk.kože a podkož,veľkopl:ost.č.hlavу	5v62x.h	Iná tx.autológ.tuk.b.,malý obj<100ml-mikrogrft):kapilícium
5v444.5	Elektrokaustika chor.tk.kože a podkož,veľkopl:krk	5v62x.r	Iná tx.autológ.tuk.b.,malý obj<100ml-mikrogrft):obl.menta
5v444.a	Elektrokaust.ch.tk.k a podkož,veľkopl:hруд.st,chrбát	5v62x.y	Iná tx.autológ.tuk.b.,malý obj<100ml-mikrogrft):zygomat.o.
5v445.0	Laser.Th chor.tk.kože a podkož,veľkopl:š:pery	5v630.1	Tx.autológ.tuk.b.,vel.o>100ml-makrogrft),chr.def.kože:nos
5v445.4	Laser.Th chor.tk.kože a podkož,veľkopl:š:ostat.č.hlavу	5v630.4	Tx.autol.tuk.b.,vel.obj>100ml-makrogr),chr.def.kože:ost.č.hl
5v445.5	Laser.Th chor.tk.kože a podkožia,veľkopl:š:krk	5v630.h	Tx.autol.tuk.b.,vel.o>100ml-makrogr),chron.def.kože:kapilic.
5v445.a	Laser.Th chor.tk.kože a podkož,veľkopl:š:hруд.st.,chrб.	5v630.y	Tx.autol.tuk.b.,v.o>100ml-makrogr),chron.def.kože:zygomat.o.
5v446.0	Kryochir.chor.tk.kože a podkož,veľkopl:š:pery	5v631.1	Tx.autológ.tuk.b.,v.obj>100ml-makrogrft),chron.fistuly:nos
5v446.4	Kryochir.ch.tk.kože a podkož,veľkopl:š:ost.č.hlavу	5v631.4	Tx.autológ.tuk.b.>100ml-makrogrft),chron.fistuly:mäkk.tk:o.č.hl
5v446.5	Kryochir.chor.tk.kože a podkož,veľkopl:š:krk	5v631.h	Tx.autológ.tuk.b.,vel.obj>100ml-makrogr),chr.fistuly:kapilic.
5v446.a	Kryochir.ch.tk.kože a podkož,veľkopl:š:hруд.st.,chrбát	5v631.y	Tx.autol.tuk.b.,vel.o>100ml-makrogr),chron.fistuly:zygomat.o
5v447.0	Infračerv.koagul.chor.tk.kože a podkož,veľkopl:pery	5v632.1	Transpl.autológ.tuk.b.,v.o.>100ml-makrogrft),jazv.tk:nos
5v447.4	Infračerv.koagul.chor.tk.kože a podkož,veľkopl:ost.č.hlavу	5v632.4	Tx.autológ.tuk.b.,vel.obj>100ml-makrogr),jazv.tk:ost.č.hlavу
5v447.5	Infračerv.koagul.chor.tk.kože a podkož,veľkopl:krk	5v632.h	Tx.autol.tuk.b.,vel.obj>100ml-makrogrft),jazv.tk:kapilícium
5v447.a	Infrač.koagul.ch.tk.kože a podkož,veľkopl:hr.st,chrбát	5v632.y	Tx.autológ.tuk.b.,vel.o>100ml-makrogrft),jazv.tk:zygomat.o.
5v452.0	Dočas.pokrytie mäkk.tk.aloplast.mat,malopl:pery	5v633.1	Tx.autológ.t.b.>100ml-makrogr),VVCH,defekt.obj.mäkk.tk:nos
5v452.4	Dočas.pokrytie mäkk.tk.aloplast.mat,malopl:ostat.č.hlavу	5v633.4	Tx.autol.t.b.>100ml-makrogr),VVCH,def.obj.mäkk.tk:ost.č.hl
5v452.5	Dočas.pokrytie mäkk.tk.aloplast.mat,malopl:krk	5v633.h	Tx.autol.tuk.b.>100ml-makrogr),VVCH,def.obj.mäkk.tk:kapilic
5v452.a	Dočas.pokryt.mäkk.tk.aloplast.mat,malopl:hруд.st,chrбát	5v633.y	Tx.autol.t.b.>100ml-makrogr),VVCH,def.obj.mäkk.tk:zygomat.o
5v457.4	Dočas.pokryt.mäkk.tk.aloplast.mat,veľkopl:ost.č.hlavу	5v63x.1	Iná transplantácia autológ.tuk.b.,v.o.>100ml-makrogrft):nos
5v620.4	Tx.autológ.tuk.b.<100ml-makrogrft),hoj.nervu:hlava	5v63x.4	Iná tr.autológ.tuk.b.>100ml-makrogrft):ost.časti hlavy
5v620.5	Transpl.autológ.tuk.b.,m.o.<100ml-makrogrft),hoj.nerv:krk	5v63x.h	Iná tx.autológ.tuk.b.,vel.obj>100ml-makrogrft):kapilícium
5v620.a	Tx.autológ.tuk.b.<100ml-makrogr),hoj.nervu:hr.st.,chrбát	5v63x.y	Iná tx.autológ.tuk.b.,vel.obj>100ml-makrogrft):zygomat.obl

ADRG J09 Výkony pri sinus pilonidalis a perianalis

Výk. v tabuľke J03-4 alebo výk. v tabuľke J09-1

DRG J09A Výkony pri sinus pilonidalis a perianalis, vek < 16 rokov

Vek < 16 r.

DRG J09B Výkony pri sinus pilonidalis a perianalis, vek > 15 rokov**Výkon J03-4**

Pozri stranu 34.

Výkon J09-1

5v194‡ Incízia sinus pilonidalis

ADRG J10 Plastické operácie kože, podkožia a prsníka

Výk. v tabuľke J10-2

DRG J10A Plastické operácie kože, podkožia a prsníka pri zhubnom nádore

HDg v tabuľke J10-1

DRG J10B Plastické operácie kože, podkožia a prsníka okrem pri zhubnom nádore**Hlavná diagnóza J10-1**

C43.0	Maligný melanóm pery	C44.9	Zhubný nádor kože, bližšie neurčený
C43.2	Maligný melanóm ucha a vonkajšieho zvukovodu	C46.0	Kaposiho sarkóm kože
C43.3	Maligný melanóm inej a bliž. neurč. časti tváre	C46.1	Kaposiho sarkóm mäkkého tkaniva
C43.4	Maligný melanóm vlasatej časti hlavy a krku	C46.7	Kaposiho sarkóm na iných miestach
C43.5	Maligný melanóm trupu	C46.8	Kaposiho sarkóm viacerých orgánov
C43.6	Maligný melanóm hornej končatiny vrátane pleca	C46.9	Kaposiho sarkóm, bližšie neurčený
C43.7	Maligný melanóm dolnej končatiny vrátane bedra	C50.0	Zhubný nádor prsníkovej bradavky a dvorčeka
C43.8	Maligný melanóm presahujúci viaceré oblasti	C50.1	Zhubný nádor strednej časti prsníka
C43.9	Maligný melanóm kože, bližšie neurčený	C50.2	Zhubný nádor horného vnútorného kvadrantu prsníka
C44.0	Iný zhubný nádor kože pery	C50.3	Zhubný nádor dolného vnútorného kvadrantu prsníka
C44.2	Iný zhubný nádor kože ucha a vonkajšieho zvukovodu	C50.4	Zhubný nádor horného vonkajšieho kvadrantu prsníka
C44.3	Iný zhubný nádor kože iných a bliž. neurč. častí tváre	C50.5	Zhubný nádor dolného vonkajšieho kvadrantu prsníka
C44.4	Iný zhubný nádor kože vlasatej časti hlavy a krku	C50.6	Zhubný nádor axilárnej časti prsníka
C44.5	Iný zhubný nádor kože trupu	C50.8	Zhubný nádor prsníka presahujúci viaceré oblasti
C44.6	Zhubný nádor kože hornej končatiny vrátane pleca	C50.9	Zhubný nádor prsníka, bližšie neurčený
C44.7	Zhubný nádor kože dolnej končatiny vrátane bedra	C79.2	Sekundárny zhubný nádor kože
C44.8	Zhubný nádor kože presahujúci viaceré oblasti	C79.81	Sekundárny zhubný nádor prsníka

Výkon J10-2

5a407.4	Sympatektómia, laparoskopicky	5c225↔	Otvorenie tarsorhafie
5a407.5	Sympatektómia, videoskopicky	5c22x↔	Operácie na kantuse a epikantuse, ostatné
5a408.1	Torakálna sympatektómia, torakotomicky	5c234↔	Korekč. OP entropia a extropia transplant. al. implantáciou
5a408.2	Torakálna sympatektómia, torakoskopicky	5c235↔	Kor. OP entropia a extropia plastikou s posun/záhyb
5a408.3	Torakáln. sympatektómia, perkután. pod kontrolou C-ramena	5c250.0↔	Uzáv. povrch. defektov oč. viečka sutúrou bez zasiah. okr. viečka
5a409.0	Lumbálna sympatektómia, otvorene chirurgicky	5c250.1↔	Uzáv. povrch. defektov oč. viečka sutúrou so zasiah. okraja vieč
5a409.3	Lumbáln. sympatektómia, perkután. pod kontrolou C-ramena	5c251.0↔	Uzáver hlb. defekt. oč. viečka sutúrou b. zasiah. okraja viečka
5c220.0↔	Tarsorhafia bez excízie okraja viečka	5c251.1↔	Uzáver hlb. defekt. oč. viečka sutúrou so zasiah. okraja viečka
5c220.1↔	Tarsorhafia s excíziou okraja viečka	5c252↔	Sutúra avulzie očného viečka
5c221↔	Mediálna kantopexia	5c25x↔	Sutúra očného viečka, ostatné
5c222↔	Laterálna kantopexia	5c260.0↔	Iná rekonštr. oč. viečok, plastikou kož. lalokom posunom kože
5c223↔	Kantotómia	5c260.1↔	Iná rekonštr. oč. viečok, plast. kož. lalok. pootoč. kože
5c224.0↔	Korekčná operácia v oblasti epikantu, Y-V plastika	5c260.2↔	Iná rekonštr. oč. viečok, plast. kož. lalok. pretoč. kože
5c224.1↔	Korekčná operácia v oblasti epikantu, dvojité Z-plastika	5c260.x↔	Iná rekonštr. oč. viečok, plast. kož. lalokom, ostat.
5c224.x↔	Korekčná operácia v oblasti epikantu, ostatné	5c261.0↔	Iná rekonštr. oč. viečok, plast. s presun. okr. viečka s kantotóm.

5c261.1↔	Iná rekon.oč.viečok,plast.s presun.okr.viečka s oblúk.posun.	5f11c.1	Sekund.korek.krídla nosa/spod.nosa po rázšt:s pou.allomat.
5c261.x↔	Iná rekonštr.oč.viečok, plast.s presunom okr.viečka, ostat.	5f195	Incižia abscesu nosa
5c262.0↔	Iná rekonštrukcia očných viečok:transplantáciou kože	5f200	Septorinoplastika
5c262.1↔	Iná rekonštrukcia očných viečok:transplantáciou sliznice	5f201	Septorinoplastika otvoreným prístupom
5c262.2↔	Iná rekonštrukcia očných viečok:transplantáciou uzlika	5f202	Revízia po septorhinoplastike
5c262.3↔	Iná rekonštr.očných viečok:transplant. sliznice a uzlika	5f204	Extrakorporálna rekonštrukcia nosového septa
5c262.4↔	Iná rekonštr.očných viečok:transplant.aloplastickým mat.	5f205	Septoplastika podľa Cottleho
5c262.x↔	Iná rekonštrukcia očných viečok:transplantáciou, ostatné	5f206	Revízia po septoplastike
5c263.0↔	Iná rekonštr.oč.viečok: tarsokonjunktívál.transplant.stopk.lal.	5f207.1	Uzáver perforácie nosového septa implantátom
5c263.1↔	Iná rekonštr.oč.viečok: tarsokonjunktívál.transplant. voľne	5f207.2	Uzáver perforácie nosového septa lokálnymi lalokmi
5c263.2↔	Iná rekonštr.oč.vieč: tarsokonjunktívál.transpl.tarsomarginál.	5f207.x	Uzáver perforácie nosového septa, iný
5c263.x↔	Iná rekonštr.oč.viečok:tarsokonjunktiv.transplantátom,ost.	5f20a	Saundersova dermoplastika nosového septa
5c264.0↔	Iná rekonštr.oč.viečok:plast.posunom a rot.vieč:rot.líc.pl.	5f290	Excízia z nosového septa
5c264.1↔	Iná rekonštr.oč.viečok:pl.pos.a rot.vieč:pl.s pres.a uzáv.	5f291	Incižia a evakuácia hematómu/abscesu nos.septa
5c264.2↔	Iná rekonštr.oč.vieč:pl.pos.a rot.v:náh.hor.vie.pl.dol.vie.	5j514.0	Otvorená chirurgická mediastinálna lymfadenektómia
5c264.x↔	Iná rekonštr.oč.viečka:plast.posunom a rotáciou viečka ost.	5j514.1	Endoskopická mediastinálna lymfadenektómia
5c265.0↔	Rekonštrukcia uhla očného viečka, mediálne	5j514.2	Transcervik.extenzív.mediastinálna lymfadenektómia
5c265.1↔	Rekonštrukcia uhla viečka, laterálne	5m120.0	Disekcia retroperitoneálnych LU:lpt.
5c270↔	Elevácia obočia	5m120.3	Disekcia retroperitoneálnych LU:isk.
5c271↔	Blefaroplastika horného viečka	5m121	Bloková disekcia inguinálnych LU:lpt.
5c272↔	Blefaroplastika dolného viečka	5m122	Bloková disekcia cervikálnych LU:jednostranne
5c273↔	Odstránenie tukového prolapsu orbity	5m123	Totálna disekcia cervikálnych LU:jednostranne
5c280.0↔	Vertikál.predĺženie horného viečka Z-plastikou	5m124	Rozšírená disekcia cervikálnych LU:jednostranne
5c280.1↔	Vertikálne predĺženie horného viečka transplantátom	5o907.1	Radikál.paraaortál.lymfadenektómia v kombi.s inými OP:lpt.
5c280.2↔	Vertikál.predĺž.hor.viečka recesiou retraktora hor.viečka	5o907.2	Radikál.paraaortál.lymfadenekt.kombi.s inými OP:lumbt.
5c280.3↔	Vertik.predĺž.hor.viečka ektómiou Muller.svalov [m.tars.s]	5o907.4	Radikál.paraaortál.lymfadenekt.kombi.s inými OP:isk.
5c280.x↔	Vertikálne predĺženie horného viečka,ostatné	5o907.x	Radikál.paraaortál.lymfadenekt.kombi.s inými OP:ost.
5c281↔	Vertikálne predĺženie dolného viečka	5o908.1	Radik.panvová lymfadenektómia v kombi.s i.OP:lpt.
5c28x↔	Vertikálne predĺženie viečka,ostatné	5o908.2	Radik.panvová lymfadenektómia v kombi.s i.OP:lumbt.
5d002.3↔	Excízia fistuly ušnice	5o908.4	Radik.panvová lymfadenektómia v kombi.s i.OP:isk.
5d004.20↔	Rekonštr.chýb./malform.ušnice autológ.materiálom	5o908.x	Radik.panvová lymfadenektómia v kombi.s i.OP:iné
5d004.21↔	Rekonštr.chýbajúcej/malform.ušnice alogén.mat.	5t70d.0↔	Transplantácia ohýbača zápastia
5d004.23↔	Rek.chýb./malform.lalôčika ušnice autológ.mat.	5t70d.1↔	Transplantácia ohýbača prsta
5d004.2x↔	Rek.chýb./malformovanej ušnice, ostatné	5t70d.2↔	Transplantácia ohýbača palca
5d005.1↔	Náhrada chýb./malform.ušnice autológ.materiálom	5t70d.3↔	Transplantácia vystierača zápastia
5d005.x↔	Náhrada chýb./malform.ušnice, iná	5t70d.4↔	Transplantácia vystierača prsta
5d007.1↔	Aurikuloplastika jednostranná	5t70d.5↔	Transplantácia vystierača palca
5d007.2	Aurikuloplastika obojstranná	5t70f.0↔	Výmena implantátu ohýbača zápastia
5d008.1↔	Krytie defektu ušnice rekonštr.miestnym lalokom	5t70f.1↔	Výmena implantátu ohýbača prsta
5d008.2↔	Krytie defektu ušnice rekonštr.ostrovček.lalokom	5t70f.2↔	Výmena implantátu ohýbača palca
5d201.1↔	Operácia stenózy vonkajšieho zvukovodu	5t70f.3↔	Výmena implantátu vystierača zápastia
5d201.2↔	Meatoplastika, kanalooplastika	5t70f.4↔	Výmena implantátu vystierača prsta
5d201.3↔	OP vrodenej atrézie vonkajšieho zvukovodu	5t70f.5↔	Výmena implantátu vystierača palca
5d201.4↔	OP vrodenej duplikatúry vonkajšieho zvukovodu	5t716.0↔	Plast.rekonštr.radiokarpál.vázu s autológnym materiálom
5d300.6↔	Plastika Eustach.t.transorál./transnasál.pristup.	5t716.1↔	Plast.rekonštr.retinaclum flexorum s autológ.materiálom
5f100	Excízia lézie vonkajšieho nosa	5t716.2↔	Plast.rekonštr.ostatných väzov zápastia s autológ.mat.
5f101	Excízia lézie nosovej dutiny	5t716.3↔	Plast.rekonštr.väzov stredoručia s autológnym materiálom
5f102	Resekcia rínofymy	5t717.0↔	Plast.rekonštr.radiokarpál.váz:autológ.mat.a interlig.fix
5f103	Exstirpácia solitárneho polypu z nosa	5t717.1↔	Plast.rek.retinaclul.flex:autol.mat.a interlig.fix
5f104	Exstirpácia nosových polypov endoskopicky	5t717.2↔	Plast.rek.ost.väzy zápastia:autol.mat.a interlig.fix
5f105	Exstirpácia papilómu nosa	5t717.3↔	Plast.rek.väzy stredoručia:autol.mat.a interlig.fix
5f106	Endoskop.pendonazál.resekcia nádoru nosa	5t718.0↔	Plast.rek.radiokarp.vázu:autológ.mat.a transoseál.fix
5f107	Extraktia penetrujúceho cudz.telesa z nosa	5t718.1↔	Plast.rek.retinaclul.flexorum:autol.mat.a transos.fix
5f108	Disekcia synechií nosovej dutiny	5t718.2↔	Plast.rek.ost.váz.zápastia:autol.mat.a transoseál.fix
5f109	Resek.nádoru vonk.nosa primár.zošítim	5t718.3↔	Plast.rek.väzy stredoručia:autol.mat.a transos.fixációz
5f110	Rekonštr.defektu vonk.nosa otočným lalokom	5t71a.0↔	Refixácia radiokarpál.váz ku kosti
5f111	Vytvorenie nosa lokálnymi lalokmi	5t71a.1↔	Refixácia retinaclum flexorum ku kosti
5f112.0	Rekonštrukcia nosa:vzdialenými lalokmi	5t71a.2↔	Refix.ostat.väzov zápastia ku kosti
5f112.1	Rekonštrukcia nosa mikrovaskulárnymi lalokmi	5t71a.3↔	Refixácia väz.stredoručia ku kosti
5f113	Korekcia skeletu rázštepového nosa	5t736↔	Sutúra svalu ruky
5f114	Korekcia mäkkých častí rázštepového nosa	5t737↔	Reinzercia svalu ruky
5f115↔	Korekcia nozdier rázštepového nosa	5t738↔	Transpozícia svalu ruky
5f116	Operácia vrod.stenózy apertúra piriformis	5t739↔	Transplantácia svalu ruky
5f117	Otvorenie choanálnej atrézie	5t73a↔	Predĺženie svalu ruky
5f118↔	Korekcia stenózy nosového vchodu	5t73b↔	Skrátenie svalu ruky
5f119.1	Korekcia nosového krídla excíziou kože	5t780.0↔	Distrakcia mäkkých častí presahujúce kĺb na ruke
5f119.x	Korekcia nosového krídla iným spôsobom	5t780.1↔	Distrakcia mäkkých častí presahujúce kĺb na nohe
5f11b.0↔	Korek.poklesnut.a deformov.nos.krídla pom.kost.štetu	5t783.0↔	Redukcia mäkkých častí pri vrodených anomáliách ruky
5f11b.1↔	Korek.poklesnut.a deformov.nos.krídla pom.allomateriálu	5t783.1↔	Redukcia mäkkých častí pri vrodených anomáliách nohy
5f11c.0	Sek.korek.krídla nosa/spod.nosa po rázšt:s pou.kost.štetu	5t784.01↔	Prehĺb.komisúry s miest.lalok.plastikou pri vrod.anomál.ruky

5t784.0x↔	Prehĺbenie komisúry pri vrodenných anomáliách ruky,ostatné	5v270.c	Korekcia jazvy po kož.plastike:inguin.,genit.obl.
5t784.11↔	Prehĺb.komisúry s miest.lalok.plastikou pri vrod.anomál.nohy	5v270.d	Korekcia jazvy po kož.plastike:gluteál.obl.
5t784.1x↔	Prehĺbenie komisúry pri vrodenných anomáliách nohy,ostatné	5v270.e↔	Korekcia jazvy po kož.plastike:stehno,koleno
5t785.03↔	Uvol.kož.kontrakt.pri vrod.anom.ruky,m.lal.pl.a voľ.kož.tr.	5v270.f↔	Korekcia jazvy po kož.plastike:predkolenie
5t785.0x↔	Uvol.kož.kont.pri vrod.anom.ruky,Z-pl.,W-pl.,i.miest.lal.plast.	5v270.g↔	Korekcia jazvy po kož.plastike:noha
5t785.13↔	Uvol.kož.kontr.pri vrod.anom.nohy,miest.lal.pl.a voľ.kož.trans	5v270.x	Korekcia jazvy po kožnej plastike:ostatné
5t785.1x↔	Uvol.kož.k.pri vrod.anom.nohy,Zplast,Wplast,i.miest.lal.pl.	5v271	Korekcia hypertrofickej jazvy dermabráziou
5t786.01↔	Rozpojenie mäkkých častí pri vrod.anom.ruky,miest.lal.pl.	5v27x.x	Revízia kožnej plastiky:ostatné
5t786.03↔	Rozp.mäk.čas.pri vrod.anom.ruky,m.lal.pl.a voľ.kož.tran.	5v281	Plastická rekonštrukcia hornej pery
5t786.0x↔	Rozpojenie mäkkých častí ruky pri vrod.anomáliách,ost.	5v282	Plastická rekonštrukcia dolnej pery
5t786.11↔	Rozpojenie mäkkých častí nohy pri vrod.anom,miest.lal.pl.	5v283	Plastická rekonštrukcia ústneho kútika
5t786.13↔	Rozpoj.mäkkých č.nohy pri vrod.an,miest.lal.pl.a voľ.kož.tr.	5v400.4	Redukč.tkaniv.plastika na koži a podkož:ost.č.hlavy
5t786.1x↔	Rozpojenie mäkkých častí nohy pri vrod.anomáliách,ost.	5v400.5	Redukč.tkaniv.plastika na koži a podkož:krk
5t787.01↔	Rozpojenie parc.syndaktýlie pri vrod.anom.ruky,m.lal.pl.	5v400.6↔	Redukč.tkan.plastika na koži a podkož:rameno,axila
5t787.03↔	Rozp.parc.synd.pri vrod.anom.ruky,m.lal.pl.a voľ.k.tr.	5v400.7↔	Redukč.tkan.plastika na koži a podkož:ram,lakeť
5t787.0x↔	Rozpojenie parc.syndaktýlie pri vrod.anom.ruky:ost.	5v400.8↔	Redukč.tkan.plastika na koži a podkož:predlaktie
5t787.11↔	Rozpoj.parc.syndaktýlie pri vrod.anom.nohy,miest.lal.pl.	5v400.9↔	Redukč.tkanivová plastika na koži a podkož:ruka
5t787.13↔	Rozp.parc.synd.pri vrod.anom.nohy,miest.lal.pl.a voľ.kož.tr.	5v400.a	Redukč.tkan.plastika na koži a podkož:hруд.st,chrbat
5t787.1x↔	Rozpojenie parc.syndaktýlie pri vrod.anom.nohy,ost.	5v400.b	Redukč.tkan.plastika na koži a podkož:bruš.obl
5t788.01↔	Rozpoj.komplet.syndakt.pri vrod.anom.ruky,miest.lal.pl.	5v400.c	Redukč.tkan.plastika na koži a podkož:inguin,genit.o
5t788.03↔	Rozpoj.kompl.synd.pri vrod.anom.ruky,m.lal.pl.a voľ.kož.tr.	5v400.d	Redukč.tkan.plastika na koži a podkož:gluteál.obl.
5t788.04↔	Rozp.kompl.synd.pri vrod.anom.ruky s rekon.kolat.vázov	5v400.e↔	Redukč.tkan.plastika na koži a podkož:stehno,koleno
5t788.0x↔	Rozpojenie kompletnej syndaktýlie pri vrod.anom.ruky:ost.	5v400.f↔	Redukč.tkan.plastika na koži a podkož:predkol
5t788.11↔	Rozpoj.kompl.synd.pri vrod.anom.nohy,miest.lal.pl.	5v400.g↔	Redukč.tkanivová plastika na koži a podkož:noha/chodl/
5t788.13↔	Rozp.komp.synd.pri vrod.anom.nohy,miest.lal.pl.a voľ.k.tr.	5v400.x	Redukčná tkaniv.plastika na koži a podkož:ostat.
5t788.14↔	Rozp.komp.synd.pri vrod.anom.nohy s rekonšt.kolat.vázov	5v401.0	Liposukcia v oblasti pery
5t788.1x↔	Rozpojenie kompletnej syndaktýlie pri vrod.anom.nohy,ost.	5v401.4	Liposukcia ostatných častí hlavy
5t789.01↔	Redukcia dupl.falangu pri vrod.anom.ruky,1 falang	5v401.5	Liposukcia v oblasti krku
5t789.02↔	Reduk.dupl.fal.pri vrod.anom.ruky:1falang s rekonštr.kľbu	5v401.6↔	Liposukcia v oblasti ramena a axily
5t789.03↔	Redukcia dupl.falangu pri vrod.anom.ruky,viac falangov	5v401.7↔	Liposukcia v oblasti ramena a lakťa
5t789.04↔	Reduk.dupl.fal.pri vrod.anom.ruky:viac fal.s rekon.kľbov	5v401.8↔	Liposukcia v oblasti predlaktia
5t789.05↔	Reduk.dupl.fal.pri vrod.anom.ruky:viac falang.a metakarp	5v401.9↔	Liposukcia v oblasti ruky
5t789.06↔	Red.dupl.fal.pri vrod.anom.ruky:viac fal.a MTC s rekonštr.kľb	5v401.a	Liposukcia v oblasti hrudnej steny a chrbta
5t789.11↔	Redukcia dupl.falangu pri vrod.anom.nohy:1 falang	5v401.b	Liposukcia v brušnej oblasti
5t789.12↔	Red.dupl.fal.pri vrod.anom.nohy:1 falang,s rekon.kľbu	5v401.c	Liposukcia v inguinálnej a genitálnej oblasti
5t789.13↔	Redukcia dupl.falangu pri vrod.anom.nohy:viac falangov	5v401.d	Liposukcia v gluteálnej oblasti
5t789.14↔	Red.dupl.fal.pri vrod.anom.nohy:viac fal.s rekon.kľbov	5v401.e↔	Liposukcia v oblasti stehna a kolena
5t789.15↔	Red.dupl.fal.pri vrod.anom.nohy:viac fal.a metakarp	5v401.f↔	Liposukcia v oblasti predkolenia
5t789.16↔	Red.dupl.fal.pri vrod.anom.nohy:viac fal.a metak.,s r.k.	5v401.g↔	Liposukcia v oblasti nohy (chodidlo)
5t78a.0↔	Osteodistrakcia postihnúťého segmentu pri vrod.anom.ruky	5v401.n	Liposukcia prsníkov
5t78a.1↔	Osteodistrakcia postihnúťého segmentu pri vrod.anom.nohy	5v401.x	Liposukcia, ostatné
5t78b.00↔	Osteotómia postih.segmentu s osteosynt.pri VVCH ruky	5v402.0	Odstránenie tukového tkaniva v oblasti pery
5t78b.01↔	Osteotóm.postih.sgm.s autol.kost.št.s osteosy.pri VVCH ruky	5v402.4	Odstránenie tukového tkaniva ostatných častí hlavy
5t78b.10↔	Osteotómia postih.segm.s osteosynt.pri vrod.anom.nohy	5v402.5	Odstránenie tukového tkaniva v oblasti krku
5t78b.11↔	Osteotóm.postih.sgm.s autol.kost.štep.s osteos.VVCH nohy	5v402.6↔	Odstránenie tukového tkaniva v oblasti ramena a axily
5t78c.0↔	Rekonš.absend./hypopl.segm.s mikrovas.voľ.lal.pri VVCH ruky	5v402.7↔	Odstránenie tukového tkaniva v oblasti ramena a lakťa
5t78c.1↔	Rekonšt.abs./hyp.seg.s mikr.voľ.lal.pri vrod.anom.nohy	5v402.8↔	Odstránenie tukového tkaniva v oblasti predlaktia
5t78x.0↔	Iné operácie pri vrodenných anomáliách ruky, ostatné	5v402.9↔	Odstránenie tukového tkaniva v oblasti ruky
5t78x.1↔	Iné operácie pri vrodenných anomáliách nohy, ostatné	5v402.a	Odstránenie tukového tkaniva v oblasti hrud.steny a chrbta
5t994.2↔	Viaczákr.OP stredy ruky,prst v 1sed:2lúč.str.ruky/2lúč.prst.ru	5v402.b	Odstránenie tukového tkaniva v brušnej oblasti
5t994.3↔	Viaczákr.OP stredy ruky,prst v 1sed:3lúč.str.ruky/3lúč.prst.ru	5v402.c	Odstránenie tukového tkaniva v inguinál,genitál.obl.
5t994.4↔	Viaczákr.OP str.ruky,prst v 1sed:4lúč.str.ruky/4lúč.prst.ru.	5v402.d	Odstránenie tukového tkaniva v gluteálnej oblasti
5t994.5↔	Viaczákr.OP str.ruky,prst v 1sed:5lúč.stredy r./5lúč.prst.ru.	5v402.e↔	Odstránenie tukového tkaniva v oblasti stehna a kolena
5t994.6↔	Viacz.OP str.ruky a prst v 1sedeni:6 a viac lúč.str.r./lúč.prst.r.	5v402.f↔	Odstránenie tukového tkaniva v oblasti predkolenia
5v144.0	Rad.a roz.s.odstr.ch.t.na k.a podk.s transplant/transpoz:pery	5v402.g↔	Odstránenie tukového tkaniva v oblasti nohy (chodidlo)
5v145.0	R.a roz.s.ods.ch.tk.k.a podk.transpl/transpoz,mikrogr.chi:pera	5v402.x	Odstránenie tukového tkaniva, ostatné
5v220.0	Voľ.tx.kože u príjemcu:čas.derموepid.štep,malá pl:pery	5v403	Axilárna odsávacia kyretáž potných žliaz
5v222.0	Voľ.tx.kože,príjemca:kompl.derموepid.štep,malá pl:pery	5v426.0	Dermabrázia veľkej povrch.plochy kož.vrstvy:pery
5v226.0	Voľ.tx.kože,príjemca:kompl.derموepid.štep,veľká pl:pery	5v426.4	Dermabrázia veľkej povrch.plochy kož.vrstvy:ostat.č.hlavy
5v261.0	Komb.plast.zákr.k.a podk:kombi.lal.plastik.a voľ.kož.trans:pery	5v426.5	Dermabrázia veľkej povrch.plochy kož.vrstvy:krk
5v263.0	Komb.plast.zákr.k.a podk:stopk.miest.vzdial.lal.a voľ.k.tra:pery	5v426.6↔	Dermabrázia veľkej povrch.plochy kož.vrstvy:rameno,axila
5v270.0	Korekcia jazvy po kož.plastike:pery	5v426.7↔	Dermabrázia veľkej povrch.plochy kož.vrstvy:ram.a lakeť
5v270.4	Korekcia jazvy po kož.plastike:ost.časti hlavy	5v426.8↔	Dermabrázia veľkej povrch.plochy kož.vrstvy:predlaktie
5v270.5	Korekcia jazvy po kož.plastike:krk	5v426.9↔	Dermabrázia veľkej povrch.plochy kož.vrstvy:ruka
5v270.6↔	Korekcia jazvy po kož.plastike:rameno,axila	5v426.a	Dermabrázia veľkej povrch.plochy kož.vrstvy:hруд.st.a chrbat
5v270.7↔	Korekcia jazvy po kož.plastike:rameno,lakeť	5v426.b	Dermabrázia veľkej povrch.plochy kož.vrstvy:bruš.obl
5v270.8↔	Korekcia jazvy po kož.plastike:predlaktie	5v426.c	Dermabrázia veľkej plochy kož.vrstvy:inguin.,genitál.o
5v270.9↔	Korekcia jazvy po kož.plastike:ruka	5v426.d	Dermabrázia veľkej povrch.plochy kož.vrstvy:glut.obl
5v270.a	Korekcia jazvy po kož.plastike:hруд.st.a chrbat	5v426.e↔	Dermabrázia veľkej povrch.plochy kož.vrstvy:stehno a koleno
5v270.b	Korekcia jazvy po kož.plastike:bruš.obl.	5v426.f↔	Dermabrázia veľkej povrch.plochy kož.vrstvy:predkolenie

5v426.g↔	Dermabrázia veľkej povrch.plochy kož.vrstvy:noha(chodidlo)	5v444.c	Elektrokausti.ch.tk.kože a podkož,velkopl:inguin,genitál.o
5v426.x	Dermabrázia veľkej povrch.plochy kož.vrstvy:ostat.	5v444.d	Elektrokaustika chor.tk.kože a podkož,velkopl:glut.obl
5v427.0	Zbrúsenie veľkej pl.povrch.kož.vrstvy:pery	5v444.e↔	Elektrokaustika ch.tk.kože a podkož,velkopl:steh.a koleno
5v427.4	Zbrúsenie veľkej pl.povrch.kož.vrstvy:ost.č.hlavy	5v444.f↔	Elektrokaustika chor.tk.kože a podkož,velkopl:predkol.
5v427.5	Zbrúsenie veľkej plochy povrch.kož.vrstvy:krk	5v444.g↔	Elektrokaustika chor.tk.kože a podk,velkopl:noha(chod)
5v427.6↔	Zbrúsenie veľ.pl.povrch.kož.vrstvy:rameno,axila	5v444.x	Elektrokaustika chor.tk.kože a podkož,velkopl:ostat.
5v427.7↔	Zbrúsenie veľkej pl.povrch.kož.vrstvy:ram,lakeť	5v447.0	Infračerv.koagul.chor.tk.kože a podkož,velkopl:pery
5v427.8↔	Zbrúsenie veľkej pl.povrch.kož.vrstvy:predlaktie	5v447.4	Infračerv.koagul.chor.tk.kože a podkož,velkopl:ost.č.hlavy
5v427.9↔	Zbrúsenie veľkej plochy povrch.kož.vrstvy:ruka	5v447.5	Infračerv.koagul.chor.tk.kože a podkož,velkopl:krk
5v427.a	Zbrúsenie veľkej plochy povrch.kož.vrstvy:hруд.stena,chrbát	5v447.6↔	Infračerv.koagul.chor.tk.kože a podkož,velkopl:rameno,axila
5v427.b	Zbrúsenie veľkej plochy povrch.kož.vrstvy:brucho	5v447.7↔	Infračerv.koagul.chor.tk.kože a podkož,velkopl:ram.a lakeť
5v427.c	Zbrúsenie veľkej plochy povrch.kož.vrstvy:inguin,genitál.o	5v447.8↔	Infračerv.koagul.chor.tk.kože a podkož,velkopl:predlaktie
5v427.d	Zbrúsenie veľkej plochy povrch.kož.vrstvy:gluteál.o.	5v447.9↔	Infračerv.koagul.chor.tk.kože a podkož,velkopl:ruka
5v427.e↔	Zbrúsenie veľkej plochy povrch.kož.vrstvy:stehno,kol	5v447.a	Infrač.koagul.ch.tk.kože a podkož,velkopl:hr.st,chrbát
5v427.f↔	Zbrúsenie veľkej plochy povrch.kož.vrstvy:predkol	5v447.b	Infračerv.koagul.chor.tk.kože a podkož,velkopl:bruš.obl
5v427.g↔	Zbrúsenie veľkej plochy povrch.kož.vrstvy:noha(chodidlo)	5v447.c	Infračerv.koagul.ch.tk.kože a podkož,velkopl:ingv,genitál.o
5v427.x	Zbrúsenie veľkej plochy povrch.kož.vrstvy:ostatné	5v447.d	Infračerv.koagul.chor.tk.kože a podkož,velkopl:gluteál.o.
5v428.0	Exkochleácia veľkej plochy povr.kož.vrst:pery	5v447.e↔	Infrač.koagul.ch.tk.kože a podkož,velkopl:stehno,koleno
5v428.4	Exkochleácia veľkej plochy povr.kož.vrst:ost.č.hlavy	5v447.f↔	Infračerv.koagul.chor.tk.kože a podkož,velkopl:predkol.
5v428.5	Exkochleácia veľkej plochy povr.kož.vrst:krk	5v447.g↔	Infračerv.koagul.chor.tk.kože a podkož,velkopl:noha(chod)
5v428.6↔	Exkochle.veľkej plochy povr.kož.vrst:rameno,axila	5v447.x	Infračerv.koagul.chor.tk.kože a podkož,velkopl:ostat.
5v428.7↔	Exkochle.veľkej plochy povr.kož.vrst:rameno a lakeť	5v460.0↔	Korekt.syndakt/polydykt.prstu ru:prehlb.in.dig.štrb.posuv.plast
5v428.8↔	Exkochleácia veľkej plochy povr.kož.vrst:predlaktie	5v460.x↔	Korekt.synd./polydykt.prstu ruky:prehlb.interdig.štrb.ostat.
5v428.9↔	Exkochleácia veľkej plochy povr.kož.vrst:ruka	5v461.0↔	Separácia parciálnej syndaktýlie prstu ruky plastikou
5v428.a	Exkochleácia veľkej plochy povr.kož.vrst:hруд.st.,chrbát	5v461.x↔	Iná separácia parciálnej syndaktýlie prstu ruky
5v428.b	Exkochleácia veľkej plochy povr.kož.vrst:brušná obl.	5v462.0↔	Separácia kompletnej syndaktýlie prstu ruky s plastikou
5v428.c	Exkochleácia veľkej plochy povr.kož.vrst:inguin.,genitál.o	5v462.1↔	Separ.kompl.syndakt.prstu ruky s rekonšt.kolaterál.vázov
5v428.d	Exkochleácia veľkej plochy povr.kož.vrst:gluteál.obl.	5v462.x↔	Separácia kompletnej syndaktýlie prstu ruky, ostatné
5v428.e↔	Exkochleácia veľkej plochy povr.kož.vrst:stehno,koleno	5v463↔	Čiastočná resekcia zdvojenej časti prstu ruky
5v428.f↔	Exkochleácia veľkej plochy povr.kož.vrstoch:predkolenie	5v464.0↔	Resekcia zdvojenej časti prstu ruky bez rekonštrukcie kĺbu
5v428.g↔	Exkochleácia veľkej plochy povr.kož.vrst:noha(chodidlo)	5v464.1↔	Resekcia zdvojenej časti prstu ruky s rekonštrukciou kĺbu
5v428.x	Exkochleácia veľkej plochy povr.kož.vrstvy:ostatné	5v465↔	Korektúra polysyndakt.prstu ruky podľa Bilhaut a Cloquet
5v42a.0	Th laserom veľkej plochy povrch.kož.vrstvy:pery	5v46x↔	Korektúra syndaktýlie/polydaktýlie prstu ruky,ost.
5v42a.4	Th laserom veľkej plochy povrch.kož.vrstvy:ost.č.hlavy	5v470↔	Separácia parciálnej syndaktýlie prstu nohy
5v42a.5	Th laserom veľkej plochy povrch.kož.vrstvy:krk	5v471↔	Separácia kompletnej syndaktýlie prstu nohy
5v42a.6↔	Th laserom veľkej plochy povrch.kož.vrstvy:rameno,axila	5v472↔	Čiastočná resekcia zdvojenej časti prstu nohy
5v42a.7↔	Th laserom veľkej plochy povrch.kož.vrstvy:ram,lakeť	5v473↔	Resekcia zdvojenej časti prstu nohy
5v42a.8↔	Th laserom veľkej plochy povrch.kož.vrstvy:predlaktie	5v47x↔	Korektúra syndaktýlie/polydaktýlie prstu nohy,ost.
5v42a.9↔	Liečba laserom veľkej plochy povrch.kož.vrstvy:ruka	5v551.0	Voľná tx.kože a lal.plast.kože a podkož,príjemca,kož.štep:pery
5v42a.a	Th laserom veľkej plochy povrch.kož.vrstvy:hруд.st,chrbát	5v552.0	Voľ.tx.kože a lal.plast.k.a podk.priřem,koža plnej hrúbke:pery
5v42a.b	Th laserom veľkej plochy povrch.kož.vrstvy:bruš.obl	5v553.1	Voľ.tx.kože a lal.plast.kože a podk.priřemca,kompozit.štep:nos
5v42a.c	Th laserom veľkej plochy povrch.kož.vrstvy:inguin,genit.o	5v553.2↔	Voľ.tx.k.a lal.plast.kože a podk.priřemca,kompozit.štep:ucho
5v42a.d	Th laserom veľkej plochy povrch.kož.vrstvy:glut.obl.	5v553.3↔	Voľ.tx.kože a lal.plast.k.a podk.priřem,kompozit.štep:oč.viečko
5v42a.e↔	Th laserom veľkej plochy povrch.kož.vrstvy:stehno,koleno	5v555.3↔	Voľ.tx.kože a lal.plas.k.a podk.priřemca,stopk.reg.lal:oč.viečko
5v42a.f↔	Th laserom veľkej plochy povrch.kož.vrstvy:predkol.	5v556.3↔	Voľ.tx.kože a lal.plas.k.a podk.priřem,stopk.vzdial.lal:oč.viečko
5v42a.g↔	Th laserom veľkej plochy povrch.kož.vrstvy:noha(chodidlo)	5v557.1	Voľ.tx.kože a lal.plast.kože a podk.priřemca,mgft-Meek:nos
5v42a.x	Liečba laserom veľ.plochy povrch.kožnej vrstvy:ostat.	5v557.2↔	Voľ.tx.kože a lal.plast.kože a podk.priřemca,mgft-Meek:ucho
5v42b.0	Holenie[shaving]veľkej plochy povrch.kož.vrstvy:pery	5v557.3↔	Voľ.tx.kože a lal.plast.kože a podk.priřem,mgft-Meek:oč.viečko
5v42b.4	Holenie[shaving]veľkej plochy povrch.kož.vrstvy:ost.č.hlavy	5v558.1	Voľ.tx.k.a l.pl.k-podk.priř,perm.náhr.kult.keratinoc.mplš:nos
5v42b.5	Holenie[shaving]veľ.plochy povrch.kož.vrstvy:krk	5v558.2↔	Voľ.tx.k.a l.pl.k-podk.priř,perm.náhr.kult.keratinoc.mplš:ucho
5v42b.6↔	Holenie[shaving]veľkej plochy povrch.kož.vrstvy:rameno,axila	5v558.3↔	Voľ.tx.k.a l.pl.k-podk.priř,perm.náhr.kult.keratinoc.mplš:oč.vieč
5v42b.7↔	Holenie[shaving]veľkej plochy povrch.kož.vrstvy:ram,lakeť	5v559.1	Voľ.tx.kože a l.pl.k-podk.priř,perm.náhr.kul.keratinoc.vplš:nos
5v42b.8↔	Holenie[shaving]veľkej plochy povrch.kož.vrstvy:predlaktie	5v559.2↔	Voľ.tx.k.a l.pl.k-podk.priřem,perm.náhr.kul.keratinoc.vplš:ucho
5v42b.9↔	Holenie[shaving]veľkej plochy povrch.kož.vrstvy:ruka	5v559.3↔	Voľ.tx.k.a l.pl.k-podk.priř,perm.náhr.kul.keratinoc.vplš:oč.vieč
5v42b.a	Holenie[shaving]veľkej plochy povrch.kož.vrstvy:hруд.st,chrb.	5v55a.1	Voľ.tx.kože a lal.pl.k-podk.priřem,suspenz.epit.b.beds-kit:nos
5v42b.b	Holenie[shaving]veľkej plochy povrch.kož.vrstvy:bruš.obl.	5v55a.2↔	Voľ.tx.kože a l.pl.k-podk.priřem,suspen.epit.b.beds-kit:ucho
5v42b.c	Holenie[shaving]veľkej plochy povrch.kož.vrstvy:ingu,genit.o	5v55a.3↔	Voľ.tx.k.a lal.plast.k-podk.priřem,suspen.epit.bun.b-kit:oč.vieč
5v42b.d	Holenie[shaving]veľkej plochy povrch.kož.vrstvy:glut.obl.	5v55b.1	Voľ.tx.kože a l.pl.k-podk.priř,sus.epit.b.lab-tech.rýchl.priř:nos
5v42b.e↔	Holenie[shaving]veľkej plochy povrch.kož.vrstvy:stehno,kol	5v55b.2↔	Voľ.tx.kože a l.pl.k-podk.priř,sus.epit.b.lab-tech.rýchl.priř:ucho
5v42b.f↔	Holenie[shaving]veľkej plochy povrch.kož.vrstvy:predkol.	5v55b.3↔	Voľ.tx.kože a l.pl.k-podk.priř,sus.epit.b.lab-tech.rýchl.priř:oč.v
5v42b.x	Holenie[shaving]veľkej pl.povrch.kož.vrstvy:ostat.	5v55c.1	Voľ.tx.k.a l.pl.k-podk.priř,perm.náhr.mat.nahradz.k.mplš:nos
5v444.0	Elektrokaustika chor.tk.kože a podkož,velkopl:pery	5v55c.2↔	Voľ.tx.k.a l.pl.k-podk.priř,perm.náhr.mat.nahradz.k.mplš:ucho
5v444.4	Elektrokaustika chor.tk.kože a podkož,velkopl:ost.č.hlavy	5v55c.3↔	Voľ.tx.k.a l.pl.k-podk.priř,perm.náhr.mat.nahradz.k.mplš:oč.v
5v444.5	Elektrokaustika chor.tk.kože a podkož,velkopl:krk	5v55d.1	Voľ.tx.k.a lal.plast.k-podk.priř,perm.náhr.mat.nh.kožu vplš:nos
5v444.6↔	Elektrokaustika chor.tk.kože a podkož,velkopl:rameno,axila	5v55d.2↔	Voľ.tx.kože a l.pl.k-podk.priř,perm.náhr.mat.nahrad.k.vplš:ucho
5v444.7↔	Elektrokaustika chor.tk.kože a podkož,velkopl:ram.a lakeť	5v55d.3↔	Voľ.tx.k.a l.pl.k-podk.priř,perm.náhr.mat.nh.kožu vplš:oč.vieč
5v444.8↔	Elektrokaustika chor.tk.kože a podkož,velkopl:predlaktie	5v560.3↔	Lok.lal.plast.kože a podk.-popál,polept,rozřah.plast:oč.viečko
5v444.9↔	Elektrokaustika chor.tk.kože a podkož,velkopl:ruka	5v561.3↔	Lok.lal.plast.k.a podk.-(pp/pl),posúv-rotáč.plast:oč.viečko
5v444.a	Elektrokaust.ch.tk.k.a podkož,velkopl:hруд.st,chrbát	5v562.3↔	Lok.lal.plast.k.a podk.-popál.a polept,transpozic.plast:oč.vieč
5v444.b	Elektrokaustika chor.tk.kože a podkož,velkopl:bruš.obl	5v563.3↔	Lok.lal.plast.k.a podk.(pp/pl),transpoz.ostrov-lal.pl:oč.viečko

5v564.3↔	Lok.lal.plast.kože a podk.(pp/pl),transpozíč.Z-plast:oč.viečko	5v611.20	Odber tuk.b.liposukčným prístrojom,m.o.(<100ml-mikrograft)
5v565.3↔	Lok.lal.plast.kože a podk.(pp/pl),transpozíč.W-plast:oč.viečko	5v611.21	Odber tuk.b.liposukčným prístrojom,v.o.(>100ml-makrograft)
5v570.3↔	Kombi.lalok.plastiky na koži a podkoží (pp/pl):oč.viečko	5v611.30	Odber tuk.b.striekačkou,malý objem (<100ml-mikrograft)
5v571.3↔	Kombi.lalok.plast.a voľ.transplantátu kože (pp/pl):oč.viečko	5v611.31	Odber tuk.b.striekačkou,veľký objem (>100ml-makrograft)
5v572.3↔	Kombi.lal.plast.k.a podk.(pp/pl):stopk.reg.so vzd.lal:oč.viečko	5v611.x0	Odber tuk.b.(štepov)ostat.,malý objem (<100ml-mikrograft)
5v573.3↔	Komb.lal.pl.k.a podk.(pp/pl):stop.reg.vzd.l.a voľ.tr.kože:oč.vieč	5v611.x1	Odber tuk.b.(štepov)ostat.,veľký objem (>100ml-makrograft)
5v580.3↔	Prim.sutúra rany kože (pop/polep) s použ.nite:oč.viečko	5v624.0	Tx.autológ.tuk.b.,m.o(<100ml-mikrograft),chr.defekt.kože:pery
5v581.3↔	Prim.sutúra rany kože (pp/pl) s použ.svorky:oč.viečko	5v625.0	Tx.autológ.tuk.b.,m.obj(<100ml-mikrograft),chron.fistuly:pery
5v582.3↔	Prim.sutúra rany kože (pp/pl)-zlepením:oč.viečko	5v627.0	Tx.autol.tuk.b.(<100ml-mikrogrft),VVCH s def.obj.mäkk.tk:pera
5v611.10	Odber tuk.b.excíziou,malý objem (<100ml-mikrograft)	5v62x.0	Iná transpl.autológ.tuk.b.,malý obj(<100ml-mikrograft):pera
5v611.11	Odber tuk.b.excíziou,veľký objem (>100ml-makrograft)		

ADRG J11 Iné výkony na koži, podkoží a prsníku

Min. 1 výk. v tabuľke J11-3 alebo HDg v tabuľke J11-1 a výk. v tabuľke J11-4

DRG J11A Iné výkony na koži, podkoží a prsníku s určitým výkonom pri komplikujúcej diagnóze alebo para-/tetrapléгии alebo selektívna embolizácia pri hemangióme

(Diagnóza v tabuľke J11-2 alebo VDg v tabuľke J02-3 alebo HDg v tabuľke J11-1 a výk. v tabuľke J11-4) a (VDg v tabuľke J02-3 alebo min. 1 výk. v tabuľke J11-5 alebo výk. v tabuľke J11-4)

DRG J11B Iné výkony na koži, podkoží a prsníku bez určitého výkonu pri komplikujúcej diagnóze okrem para-/tetrapléгии bez selektívnej embolizácie pri hemangióme, so stredne komplexným výkonom

Diagnóza v tabuľke J11-2 alebo VDg v tabuľke J02-3 alebo HDg v tabuľke J11-1 a výk. v tabuľke J11-4 alebo výk. v tabuľke J11-6 alebo (výk. je v tabuľke J11-7 a nie je v tabuľke J11-8)

DRG J11C Iné výkony na koži, podkoží a prsníku bez komplikujúcej diagnózy, s výnimkou para-/tetrapléгии, bez selektívnej embolizácie pri hemangióme, bez stredne komplexného výkonu**Hlavná diagnóza J11-1**

D18.00	Hemangióm bez bližšieho určenia miesta	D18.08	Hemangióm na inom mieste
D18.01	Hemangióm kože a podkožia		

Diagnóza J11-2

A46	Eryzipel[Erysipelas,Ruža]	L97	Vred predkolenia,nezatriedený inde
-----	---------------------------	-----	------------------------------------

Vedľajšia diagnóza J02-3

Pozri stranu 18.

Výkon J11-3

12m11.0↔	Perkut.(ihl.)biopsia lymf.uzlín krku	12t10.4	Perkutánná (ihlová) biopsia chrbtice
12m11.1↔	Perkut.(ihl.)biopsia suprakl.lymf.uzlín(Virchow u)	12t20.4	Biopsia bez incízií s použ.zobr.metód v obl.chrbtice
12m11.2↔	Perkut.(ihl.)biopsia axilárnych lymf.uzlín	12t21.b	Perkut.biopsia s použ.zobr.m. v obl.burzy
12m11.3	Perkut.(ihl.)biopsia mediastinál.lymf.uzlín	13a10.7	Biops.s incíziou klenby lebky s trepanáciou lebkových kostí
12m11.4	Perkut.(ihl.)biopsia paraaortál.lymf.uzlín	13a10.8	Biops.s incí.lebeč. bázy s trepanáciou lebkových kostí
12m11.5↔	Perkut.(ihl.)biopsia iliakálnych lymf.uzlín	13a10.9	Biops.s incí.tvár.časti lebky s trepanáciou lebkových kostí
12m11.6↔	Perkut.(ihl.)biopsia lymf.uzlín panvy	13d41	Biopsia s incíziou alveoly dutiny ústnej
12m11.7↔	Perkut.(ihl.)biopsia inguinál.lymf.uzlín	13d42	Biopsia s incíziou spodiny dutiny ústnej
12m1x↔	Perkut.(ihl.)biops.lymf.u.slez.a týmusu,ostatné	13h20.0	Biopsia s incíziou uvuly orofarynxu
12m21.0↔	Perk.(ihl.)biopsia LU krku s použ.zobr.met.	13h21	Biopsia s incíziou hypofarynxu
12m21.1↔	Perk.(ihl.)biopsia suprakl.LU(Virchow u.)s použ.zobr.met.	13h22	Biopsia s incíziou nazofarynxu
12m21.2↔	Perk.(ihl.)biopsia axilár.LU s použ.zobr.met.	13k02.8	Biopsia s incíziou ostatných orgánov hrudníka
12m21.3	Perk.(ihl.)biopsia mediastin.LU s použ.zobr.met.	13k02.9	Biopsia s incíziou ostatných orgánov brucha
12m21.4	Perk.(ihl.)biopsia paraaortál.LU s použ.zobr.met.	13k02.x	Biopsia s incíziou ostatných orgánov
12m21.5↔	Perk.(ihl.)biopsia iliakál.LU s použ.zobr.met.	13m10.0↔	Biopsia s incíziou cervikál.lymfatických uzlín
12m21.6↔	Perk.(ihl.)biopsia LU panvy s použ.zobr.met.	13m10.1↔	Biopsia s incíziou supraklavikul.lymfatických uzlín
12m21.7↔	Perk.(ihl.)biopsia inguin.LU s použ.zobr.met.	13m10.2↔	Biopsia s incíziou axilár.lymfatických uzlín
12m2x↔	Perk.(ihl.)biops.LU,slez.týmusu zobr.met.,ostatné	13m10.3	Biopsia s incíziou mediastinál.lymfatických uzlín
12q12.0	Biopsia krčka maternice bez incízie,abrázia	13m10.4	Biopsia s incíziou paraaortál.lymfatických uzlín
12q12.x	Biopsia krčka maternice bez incízie,ostatné	13m10.5↔	Biopsia s incíziou iliakál.lymfatických uzlín

13m10.6↔	Biopsia s incíziou inguinál.lymfatických uzlín	5c214.2‡↔	Deštrukcia chorého tkaniva očného viečka kryokoaguláciou
13m10.7↔	Biopsia s incíziou lymfatických uzlín panvy	5c214.x‡↔	Deštrukcia chorého tkaniva očného viečka, iným spôsobom
13m10.x↔	Biopsia s incíziou ostatných lymfatických uzlín	5c215‡↔	Resekcia lézie mihalnice elektrokoaguláciou
13n00.0	Biopsia s incíziou pečene s excíziou	5c216.2‡↔	Klinovitá resekcia mihalnice s kantotómiou
13n00.1	Ihlová biopsia s incíziou pečene	5c216.3‡↔	Klin.res.mihalnice s kantotómiou, rekonštr.miestnym lalokom
13n09.2	Biopsia s incíziou mezenteria	5c216.4‡↔	Klin.res.mihalnice s kantotómiou, rekonštr.ostrovček.lalokom
13n09.3	Biopsia s incíziou omenta	5c216.x‡↔	Klinovitá resekcia mihalnice, iná
13n09.4	Biopsia s incíziou peritonea	5c21x‡↔	Excízia a dešt.chor.tk.očného viečka, ostatné excízie a deštr.
13n09.5	Biopsia s incíziou retroperitoneálneho tkaniva	5c266↔	Otvorenie očných viečok po ich rekonštrukcii
13n09.x	Biopsia s incíziou ostat.org. tráviaceho systému	5c26x↔	Iná rekonštrukcia očných viečok, ostatné
13p01.0	Biopsia s incíziou glans penis	5c274‡↔	Blefaroplastika povrch.ošetrovaním lasera
13p01.1	Biopsia s incíziou tela penisu	5c27x‡↔	Blefaroplastika, ostatné
13q01.2	Biopsia s incíziou krčka maternice	5c290↔	Fixácia závaží na očné viečko
13q02	Biopsia s incíziou pošvy	5d001.10↔	Incízia ušnice
13q03	Biopsia s incíziou vulvy	5d001.11↔	Incízia othematómu
13q04	Biopsia s incíziou ženského perinea	5d002.1↔	Odstránenie preaurikulárnej fistuly
13t10.0	Biopsia s incíziou svalov a mäkk.tkanív v obl.krku	5d002.2↔	Odstránenie preaurikulárnej cysty
13t10.1↔	Biopsia s incíziou svalov a mäkk.tkanív v obl.ramena	5d002.4↔	Excízia lézie ušnice
13t10.2↔	Biopsia s incíz.svalov a mäkk.tkanív v obl.ramena a lakťa	5d200.1↔	Incízia abscesu vonkajšieho zvukovodu
13t10.3↔	Biopsia s incíz.svalov a mäkk.tkanív v obl.predlaktia a ruky	5d200.2↔	Odstr. 1 al.viac.polyppov zo zvukov/z bubienk.a trepanáč.dut.
13t10.4	Biopsia s incíziou svalov a mäkk.tkanív v obl.trupu	5d200.3↔	Resekcia hyperostózy alebo osteómu vonkaj.zvukovodu
13t10.5↔	Biopsia s incíziou svalov a mäkk.tkanív v obl.stehna	5d200.40↔	Res.ohranič.nádoru vonkaj.zvukovodu (bez ďal.opatrení)
13t10.6↔	Biopsia s incíziou svalov a mäkk.tkanív v obl.predkolenia	5d200.41↔	Res.ohranič.nádoru vonkaj.zvukovodu s res.kost.zvukovodu
13t10.7↔	Biopsia s incíziou svalov a mäkk.tkanív v obl.nohy	5f121.0	Repozícia zlomeniny vonk.nosa chirurgickou intervenciou
13t10.x↔	Biopsia s incíziou ostat.svalov a mäkk.tkanív	5f210	Repozícia nosového septa
13t20.0	Biopsia s incíz.skapuly, klavikuly, costae, sterna	5f211	Otvorená repozícia fraktúry nosového septa
13t20.1↔	Biopsia s incíziou humeru	5g10b	Sutúra extrakčnej rany
13t20.2↔	Biopsia s incíziou radia a ulny	5g200	Excízia mäkkých tkanív
13t20.3↔	Biopsia s incíz.karpál., MTC a falangeál.kostí ruky	5g201.1	Intraorálna incízia dentogénneho abscesu
13t20.4	Biopsia s incíziou chrčtice	5g201.2	Extraorál.incízia submandibulár.a submentál.abscesu
13t20.5	Biopsia s incíziou panvy	5g20e	Osteoplastika alveolár.výbežku distrakciou
13t20.6↔	Biopsia s incíziou femuru a pately	5g20g.1	Trepanácia alveolu v oblasti apexu zuba
13t20.7↔	Biopsia s incíziou tibie a fibuly	5g20g.x	Trepanácia alveolu:iná
13t20.8↔	Biopsia s incíz. tarzál., MTT a falangeál.kostí nohy	5g20h.1	Resekcia alveolu pri rážštepe
13t30.b	Biopsia s incíz.v obl.inej burzy	5g20h.x	Resekcia alveolu,iná
13x01	Biopsia s incíziou ostat.orgánov krku	5g20k	Kortikotómia alveolu v okolí zuba
14n30	Diagnostická laparoskopia	5g20m.0	Repoz.fragm.alv.,alv.výbež.v rozs.1 kvadr.s jednoduch.fix.
31314.9	Endosonografia brucha, laparoskopická sonografia	5g20m.1	Repoz.fragm.alv.,alv.výbež.v rozs.oboch kvadr.s jednod.fix.
5a19t	Stereotaktická implantácia rádioaktívneho izotopu	5g20m.2	Repoz.fragm.alv.,alv.výbež.v rozs.1 kvadrantu s ostesynt.
5a30f	Impl.liek.pumpy na intratekál.aplik.liečiva do miech.kanála	5g20m.3	Repoz.fragm.alv.,alv.výbež.v rozs.oboch kvadr.s ostesyntéz.
5a310.10	Impl.liek.pumpy intrat/epidurál.pod.liek.l.pum.s konš.priet.	5g20n	Zatv.repoz.a fixácia zlom.alveolu v rozsahu 1sextantu
5a310.11	Impl.liek.pump.intratek/epidurál.pod.liek.progr.liek.pumpa	5g220.0	Alveoloplast.s použ.kožného/sliznicového štepu
5a310.1x	Impl.liek.pumpy a intratek./epidurál.podávanie liek:ost.	5g220.1	Alveoloplast.s použ.kost.štepu/cudz.mat.
5a310.2	Vytvorenie podkožného rezervoára	5g220.2	Alveoloplast.s pou.kost.štepu využí.biomed.technológií
5b110	Incízia v oblasti štítnej žľazy bez ďalších výkonov	5g222.2	Osteoplast.alveol.výbežku autológ.kost.štepom
5b111	Drenáž v oblasti štítnej žľazy	5g222.3	Osteoplast.alveol.výbežku alogén.kost.štepom
5b112	Revízia,prieskum v oblasti štítnej žľazy	5g223	Vestibuloplastika
5b320.1↔	Laparotomická adrenaektómia u ženy bez ovarektómie	5g224	Rekonštrukcia dentoalveolárneho oblúka
5b320.2↔	Lumbotomická adrenaektómia u ženy bez ovarektómie	5g225↔	Oper.rážštep dentoalveolár.oblúka jednostranne
5b320.4↔	Laparoskopická adrenaektómia u ženy bez ovarektómie	5g226↔	OP rážštep dentoalv.obl.mukoperiostál.lalokom 1-str.
5b320.x↔	Adrenaektómia u ženy bez ovarektómie, ostatné	5g227	Prim.plast.oroantrál.komun.mobiliz.vestib.mukoperiost.lal.
5b321.1↔	Laparotomická adrenaektómia u ženy s ovarektómiou	5g228	Sek.plast.oroantrál.komunik.mobiliz.palatinál/iným lalok.
5b321.2↔	Lumbotomická adrenaektómia u ženy s ovarektómiou	5g229	Plast.oroantrál.komunikácie a oronazál.komunikácie
5b321.4↔	Laparoskopická adrenaektómia u ženy s ovarektómiou	5g22a	Egalizácia alveolárneho výbežku
5b321.x↔	Adrenaektómia u ženy s ovarektómiou, ostatné	5g22b	Repoz.fragment.alveolu/alveolár.výbežku
5b322.1↔	Zbytková adrenaektómia, laparotomicky	5g22c	Poextrakčná korekcia alveolu intrúziou
5b322.2↔	Zbytková adrenaektómia, lumbotomicky	5g22d.1	Zväčšenie alveolu v obl.jedného sextantu
5b322.4↔	Zbytková adrenaektómia, laparoskopicky	5g22d.2	Zväčšenie alveolu v obl.dvoch sextantov
5b322.x↔	Zbytková adrenaektómia, ostatné	5g22d.3	Zväčšenie alveolu v oblasti troch sextantov
5b323.1↔	Laparotomická adrenaektómia u muža	5g22e.1	Rekonštrukcia alveolov jednostranne
5b323.2↔	Lumbotomická adrenaektómia u muža	5g22e.2	Rekonštrukcia alveolov obojstranne
5b323.4↔	Laparoskopická adrenaektómia u muža	5g22f	Orálna alveoloplastika
5b323.x↔	Adrenaektómia u muža, ostatné	5g511	Rekonštrukcia pery miestnym lalokom
5c201‡↔	Incízia očného viečka, kyretáž	5g512↔	Rekonštrukčná OP 1/3 pery lalok.plastikou
5c210.0↔	Povrch.excízia chor.tk.oč.viečka bez zasiahn.okraja viečka	5g513↔	Rekonštrukčná OP 1/2 pery lalok.plastikou
5c210.1↔	Povrch.exc.chor.tk.oč.viečka so zasiahn.okraja viečka	5g514	Rekonštrukcia pery dvoma /viacerými miest.lalokmi
5c212.0↔	Hlboká exc.chor.tk.oč.viečka bez zasiahnutia okraja viečka	5g515	Rekonštrukcia pery vzdialeným lalokom
5c212.1↔	Hlboká exc.chor.tk.oč.viečka so zasiahnutím okraja viečka	5g516	Rekonštrukcia pery voľným mikrovaskulár.lalokom
5c214.0‡↔	Deštrukcia chorého tkaniva očného viečka termokoaguláciou	5g517.11	1-str.cheilosutúra pery pri rážšt. s alveopl.mukoperiostál.l.
5c214.1‡↔	Deštrukcia chor.tkaniva očného viečka laser.koaguláciou	5g517.12	1-str.cheilosutúra pery pri rážšt.s prim.korekciou nosa

5g517.1x	Jednostranná cheilosutúra pery pri rázštepe,ostatné	5I502.6	Vytv. A-V fistuly na HK pom.protetického materiálu
5g517.21	Obojstr.cheilosutúra pery pri rážšt.s alveopl.mukoperios.l.	5I502.70	Vytv.A-V fistuly na DK pom. protetického materiálu
5g517.22	Obojstr.cheilosutúra pery pri rážšt.s prim.korekciou nosa	5I502.71	Vytv.A-V fistuly na DK s transpozíciou VFS
5g517.2x	Obojstranná cheilosutúra pery pri rázštepe,iná	5I502.72	Vytv.A-V fistuly na DK s transpozíciou žily
5g518.1	Korekcia pery po cheilosutúre Z plastikou	5I502.73	Vytv.A-V fistuly na DK pom. cievnjej protézy
5g518.2	Korekcia pery po cheilosutúre V-Y posunom	5I514.2	Bajpasové OP aorty pom.žily:aortoortálny bajp.
5g518.3	Korekcia pery po cheilosutúre resutúrou	5I514.3	Bajpasové OP aorty pom.žily:aortoiakálny bajp.
5g519.1	Sekundárne operácie pery po operácii rázštepov	5I514.4	Bajpasové OP aorty pom.žily:aortioifemorál.bajp.
5g519.2	Sek.OP pery a podnebia po operácii rázštepov	5I514.5	Bajpasové OP aorty pom.žily:aortofemorálny bajp.
5g521.1	Parciálna resekcia homej pery	5I514.6	Bajpasové OP aorty pom.žily:aortopopliteálny bajp.
5g521.2	Parciálna resekcia dolnej pery	5I515.1	Bajpas.OP a.iliaca a viscerál.aa.pom.žily:iliakoifemorál.bajp
5g522	Excízia lézie pery	5I515.2	Bajp.OP a.iliaca a viscer.aa.pom.žily:iliakopplit.bez špecif.
5g523	Subtotálna resekcia pery	5I515.3	Bajp.OP a.iliaca a viscer.aa.pom.žily:iliakopplit.nad kolen.
5g524	Totálna resekcia pery	5I515.4	Bajpas.OP a.iliaca a visce.aa.pom.žily:iliakopplit.pod kol.
5g530.1	Zmenšenie pery excíziou	5I515.5	Bajpas.OP a.iliaca a viscerál.aa.pom.žily:iliakokurál.bajp.
5g530.2	Zmenšenie pery W-Y posunom/i.miest.lalok.plastikou	5I519	Bajpas.OP vény pomocou žily
5g531.3	Zväčšenie pery alopplastickým materiálom	5I524.2	Bajpas.OP aorty pomocou protézy:aortoortál.bajp
5g531.4	Zväčšenie pery autológnyim materiálom	5I524.3↔	Bajpas.OP aorty pomocou protézy:aortoiakálny b.
5g531.8	Zväčšenie pery injektovateľným autológnyim tukom	5I524.4	Bajpas.OP aorty pomocou protézy:aortioifemorálny b.
5g904	Excízia spodiny dutiny ústnej	5I524.5↔	Bajpas.OP aorty pomocou protézy:aortofemorálny bajp.
5g905	Plicektómia	5I524.6↔	Bajpas.OP aorty pomocou protézy:aortopopliteálny
5g906↔	Excízia lézie líca	5I524.8↔	Bajpas.OP aorty pomocou protézy, aortobiiakál.bajpas
5g907	Probatónna excízia z dutiny ústnej a faryngu	5I524.9↔	Bajpas.OP aorty pom.protézy:aortobifemorál.bajpas
5g908	Exenterácia spodiny dutiny ústnej jednostranne	5I525.1↔	Bajpas.OP a.iliaca,viscerál.aa.p.protézy:iliakoifemorálny baj
5g909	Totálna exenterácia spodiny dutiny ústnej	5I525.2↔	Bajpas.OP a.iliaca,viscerál.aa.p.protézy:iliakoppl.b.špecif.
5g90a	Incízia a drenáž spodiny dutiny ústnej	5I525.3↔	Bajpas.OP a.iliaca,viscerál.aa.p.protézy:iliakoppl.nad kol.
5g90b	Parciálna resekcia spodiny dutiny ústnej	5I525.4↔	Bajpas.OP a.iliaca,viscerál.aa.p.protézy:iliakoppl.pod kol.
5g912↔	Sekundárna rekonštr.podnebia po oper.pre rázštep	5I525.5↔	Bajpas.OP a.iliaca,viscerál.aa.p.protézy:iliakokurálny bajp.
5g913	Rekonštrukcia rázštepu podnebia s použ.faryngeál.laloka	5I529	Bajpas.OP žily pomocou protézy
5g914	Cheilosutúra a palatoplast.kombi.rázštepu pery a podnebia	5I540.0↔	Transpozícia bližšie neurčenej časti a. carotis
5g919.1	Uzáv.oronazál.kom.pri rázštepe podnebia priamou sutúrou	5I540.10↔	Transpozícia a. carotis communis a sinus caroticus
5g919.2	Uzáver oronazálnej kom.pri rázštepe podnebia miest.lal.pl.	5I540.11↔	Transpozícia a. carotis comunis do a. subclavia
5g919.4	Uzáv.oronazál.komun.pri rázštepe podn.mikrovask.vol.lalok	5I540.2↔	Transpozícia a. carotis interna extrakraniálnej časti
5g919.7	Repalatoplastika uzáv.oronazál.kom.pri rázštepe podnebia	5I540.3↔	Transpozícia a. carotis externa
5h104	Sekundárna punkcia hypofaryngu	5I540.40↔	Transpozícia a. vertebralis extrakraniálnej časti
5h105	Excízia z nádoru hypofaryngu	5I540.41↔	Transpozícia a. vertebralis do a. carotis comunis
5h302.21	Chirurgické uzavretie tracheostómie	5I540.42↔	Transpozícia a. vertebralis do a. subclavia
5h302.23	Uzavretie fistuly po tracheotómii	5I540.x↔	Transpozícia tepnách hlavy a krku, ostatné
5j411.00	Uz.bronchopleurál.fistuly.torakotomicky bez použ.svork.	5I542.0↔	Transpozícia a. ulnaris
5j411.01	Uz.bronchopleurál. fistuly.torakotomicky s použ.svork.	5I542.1↔	Transpozícia arcus palmaris profundus
5j411.1	Uzáver bronchopleurálnej fistuly,bronchoskopicky	5I542.2↔	Transpozícia arcus palmaris superficialis
5j411.20	Uz.bronchopleurál.fistuly, torakoskopicky bez pou.svork.	5I542.3↔	Transpozícia aa. digitales palmares communes
5j411.21	Uzáver bronchopleurál.fistuly.torakoskop.s použ.svork.	5I542.4↔	Transpozícia a. radialis
5j523.1↔	Exstirp.nádoru hrudnej steny bez resekcie rebra, torakotom.	5I542.x↔	Transpozícia aa.predl.a ruky:ostatné
5j523.2↔	Exstirp.nádoru hrud.steny bez resekcie rebra,torakoskopicky	5I544.00↔	Transpozícia a. subclavia
5j547.1	Stabilizácia hrudníka bez použ.osteosynt.mat	5I544.01↔	Transpozícia a. subclavia do a.carotis com.
5j547.2	Stabilizácia hrudníka s použitím osteosyntetického materiálu	5I544.1↔	Transpozícia truncus brachiocephalicus
5j552	Implantácia bránicového ventilačného stimulatára	5I544.2↔	Transpozícia a. pulmonalis
5j902	Retorakotómia,resternotómia,reoperácia v torakochirurgii	5I544.x↔	Transpozícia aa.hrudníka:ostatné
5k702	Perikardiotómia a kardiótómia:perikardiálna adheziolýza	5I545.0↔	Transpozícia bližšie neurčenej časti a. iliaca
5k784.0	Korekt.polohy pristr:kardiostimulátor b.n.	5I545.1↔	Transpozícia a. iliaca externa
5k784.1	Korekt.polohy pristr:kardiostim.s 1-dutin.stimul.	5I545.2↔	Transpozícia a. iliaca interna
5k784.2	Korekt.polohy pristr:kardiostim.s 2-dutin.stimul.	5I545.x↔	Transpozícia aa.panvy a trupu:ostatné
5k784.3	Korekt.polohy pristr:kardiosti.s biventrik.resynchr.stim.	5I546.0	Transpozícia a. hepatica
5k784.4	Korekt.polohy pristr:defibril.s 1-dutin.stimul.	5I546.1	Transpozícia a. gastrica
5k784.5	Korekt.polohy pristr:defibrilátor s 2-dutin.stimul.	5I546.2	Transpozícia a. lienalis
5k784.6	Korekt.polohy pris:defibri.s biventrik.resynchr.stim.	5I546.3↔	Transpozícia a. renalis
5k784.7	Korekt.polohy pristr:záznamník EKG	5I546.4	Transpozícia a. mesenterica superior
5k784.a	Korektúra polohy prístroja, defibrilátor s podkož.elektrodou	5I546.5	Transpozícia a. mesenterica inferior
5k784.x	Korektúra polohy prístroja:ostatné	5I546.x↔	Transpozícia viscerálnej tepny, ostatné
5I502.10	Vytv.radiocefalickej A-V fistuly(Cimino - Brescia)	5I547.0↔	Transpozícia a. femoralis
5I502.11	Vytv.radiocefal.A-V fistuly(fossa tabatiere- snuff box)	5I547.1↔	Transpozícia a. profunda femoris
5I502.2	Vytv.A-V fistuly na predlakti HK (R-C, R-B, U-C, U-B)	5I547.x↔	Transpozícia tepny stehna, ostatné
5I502.30	Vytv.brachiokubitál.A-V fistuly (sec.Gracz sec. Konner)	5I548.0↔	Transpozícia a. tibialis anterior
5I502.31	Vytv.brachiokubitál.A-V fistuly na v.basilica	5I548.1↔	Transpozícia a. tibialis posterior
5I502.32	Vytv.brachiokubitál.A-V fistuly na v.cephalica	5I548.2↔	Transpozícia a. fibularis
5I502.40	Vytv.A-V fistuly s transpozíciou v. basilica na predlakti	5I548.x↔	Transpozícia tepny predkol.a nohy, ostatné
5I502.41	Vytv.A-V fistuly s transpozíciou v. basilica na axile	5I549	Transpozícia žily
5I502.50	Vytvorenie A-V fistuly pomocou autológnej cievy	5I54x↔	Transpozícia ciev, ostatné
5I502.51	Vytvorenie A-V fistuly pomocou allogénnej cievy	5I550.0↔	Iné plast.rekonštrukcie a.carotis b.n.časti

51550.1↔	Iné plast.rekonštrukcie a.carotis com.a sin.carotic.	51570.4	Rev.v ciev.chir.pre krv:odstr.cievneho graftu
51550.2↔	Iné plast.rekonštrukcie a.car.int.extrakt.č.	51571.1	Rev.v ciev.chir.pre infekciu:revizia anastomóz
51550.3↔	Iné plast.rekonštrukcie a.carotis externa	51571.4	Rev.v ciev.chir.pre infekciu:odstránenie cievneho graftu
51550.4↔	Iné plast.rekonštrukcie a.vertebral.extrakt.č.	51591.50‡	Impl./vým.katétra v žile chirurg.
51550.5↔	Iné plast.rekonštrukcie a.carotis s použ.stentu	51591.51‡	Impl./vým.katétra v žile USG navig.
51550.x↔	Iné plast.rekonštr.aa.hlavy a krku,ost.	51591.52‡	Revizia katétra v žile
51551.0↔	Iné plastické rekonštrukcie a.axillaris	51591.9	Venózne valvuloplastiky
51551.1↔	Iné plastické rekonštrukcie a.brachialis	5m100	Exstirpácia lymfatickej uzliny
51551.x↔	Iné plastické rekonštrukcie tepny ramena, ostatné	5m101	Exstirpácia supraklavikulárnych LU jednostranne
51552.0↔	Iné plast.rekonštrukcie a.ulnaris	5m102↔	Exstirpácia axilárnych LU jednostranne
51552.1↔	Iné plast.rekonštrukcie arc.palmaris prof.	5m103	Exstirpácia lymfangiómu
51552.2↔	Iné plast.rekonštrukcie arc.palmaris superf.	5m104	Operácia lymfokély
51552.3↔	Iné plast.rekonštrukcie aa.digit.palm.comm.	5m130	Exstirpácia viacerých LU z toho istého miesta
51552.4↔	Iné plast.rekonštrukcie a.radialis	5m131	Selektívna disekcia cervikálnych LU jednostranne
51552.5↔	Iné plast.rekonštrukcie r.carpalis palmaris	5m132	Bloková disekcia supraklavikulárnych LU jednostranne
51552.6↔	Iné plast.rekonštrukcie r.carpalis dorsalis	5m133↔	Bloková disekcia axilárnych LU jednostranne
51552.7↔	Iné plast.rekonštrukcie a.princeps pollicis	5m134↔	Exenterácia axily,disekcia axily jednostranne
51552.x↔	Iné plast.rek. aa.predlaktia a ruky,ostatné	5m136.0	Disekcia supramezokolických lymfatických uzlín:laparot.
51554.0↔	Iné plastické rekonštrukcie a. subclavia	5m136.3	Disekcia supramezokolických lymfatických uzlín:laparos.
51554.1↔	Iné plast.rekonštr.truncus brachiocephalicus	5m137.0	Disekcia infraezokolických lymfatických uzlín:laparot.
51554.2↔	Iné plastické rekonštrukcie a. pulmonalis	5m137.3	Disekcia infraezokolických lymfatických uzlín:laparos.
51554.x↔	Iné plastické rekonštrukcie tepny hrudníka,ostatné	5m138.0	Disekcia iliakálnych lymfatických uzlín:laparot.
51555.0↔	Iné plastické rekonštrukcie aa. lumbales	5m138.3	Disekcia iliakálnych lymfatických uzlín:laparos.
51555.1↔	Iné plastické rekonštrukcie b.n.časti a. iliaca	5m139	Disekcia inguinálnych LU (príp.ilioinguinálna disekcia)
51555.2↔	Iné plastické rekonštrukcie a. iliaca communis	5m13c	Bloková disekcia iných lymfatických uzlín
51555.3↔	Iné plastické rekonštrukcie a. iliaca externa	5m13d.0	Paraaortálna lymfadenektómia:laparot.
51555.4↔	Iné plastické rekonštrukcie a. iliaca interna	5m13d.3	Paraaortálna lymfadenektómia:laparos.
51555.x↔	Iné plastické rekonštrukcie tepny panvy a trupu,ost.	5m13d.8	Paraaortálna lymfadenektómia:roboticky
51556.0	Iné plastické rekonštrukcie truncus coeliacus	5m13e.0	Pelvicná lymfadenektómia:laparotomicky
51556.1	Iné plastické rekonštrukcie a. hepatica	5m13e.3	Pelvicná lymfadenektómia:laparoskopy
51556.2	Iné plastické rekonštrukcie a. gastrica	5m13e.8	Pelvicná lymfadenektómia:roboticky
51556.3	Iné plastické rekonštrukcie a. lienalis	5n410.0	Peranál.lok.exc.a deš.ch.tk.koneč:res.slučkou peranálne
51556.4↔	Iné plastické rekonštrukcie a. renalis	5n410.7	Peranál.lok.exc.a deš.ch.tk.koneč:res.sluč.esk-mikroch.
51556.5	Iné plastické rekonštrukcie a. mesenterica super.	5n410.x	Peranál.lok.exc.a deš.ch.tk.koneč:res.sluč:ost.
51556.6	Iné plastické rekonštrukcie a. mesenterica infer.	5n411.0	Peranál.lok.exc.a deš.chor.tk.koneč:submuk.exciz.peranál
51556.x↔	Iné plast.rekonštrukcie viscerál.tepien, ostatné	5n411.7	Peran.lok.exc.a deš.chor.tk.koneč:subm.exciz.esk-mikrch.
51557.0↔	Iné plastické rekonštrukcie a. femoralis	5n411.x	Peranál.lok.exc.a deš.chor.tk.koneč:submuk.exciz:ost.
51557.1↔	Iné plastické rekonštrukcie a. profunda femoris	5n418.0	Peran.exciz.c.steny chor.tk.konečn:lokál.peranál.
51557.2↔	Iné plastické rekonštrukcie a. poplitea	5n418.7	Peran.exc.c.steny chor.tk.konečn:lokál.esk-mikroch.
51557.x↔	Iné plastické rekonštrukcie tepny stehna,ost.	5n418.8	Peran.lok.exciz.celej steny chor.tk.koneč:[TAMIS]
51558.0↔	Iné plastické rekonštrukcie a. tibialis anterior	5n418.x	Peranál.lok.exciz.celej steny chor.tk.konečnika:ost
51558.1↔	Iné plastické rekonštrukcie aa. recurrentes	5n419.0	P.lok.exc.c.st.chor.tk.koneč,cirk[manžet,segm.rs]:peranál.
51558.2↔	Iné plastické rekonštrukcie a. dorsalis pedis	5n419.7	P.lok.exc.c.st.chor.tk.koneč,cirk[manžet,segm.rs]:esk-mikrch.
51558.3↔	Iné plastické rekonštrukcie a. tibialis posterior	5n419.x	P.lok.exc.c.st.chor.tk.koneč,cirk[manžet,segm.rs]:ost.
51558.4↔	Iné plastické rekonštrukcie a. fibularis	5n41a.7	P.lok.exc.c.st.chor.tk.koneč,cirk.intraperit[m,s.rs]:esk.mikr
51558.5↔	Iné plastické rekonštrukcie a. plantaris medialis	5n41b.0	Peranál.cirkulár.exc.celej steny ch.tk.konečnika so stapler
51558.6↔	Iné plastické rekonštrukcie a. plantaris lateralis	5n41b.1	Peranál.semicirkul.exc.celej steny ch.tk.konečn.so stapler
51558.x↔	Iné plast.rekonštr.tepny predkolenia a nohy,ost.	5n431	Plastická rekonštrukcia konečnika
51559.0↔	Iné plastické rekonštrukcie v. femoralis	5n439	Rekonštrukcia konečnika, ostatné
51559.1↔	Iné plastické rekonštrukcie v. poplitea	5n43a	Sutúra anusu a sfinkterového aparátu po poranení
51559.2	Iné plastické rekonštrukcie v. portae	5n43b	Serkláž anusu a sfinkterového aparátu
51559.3↔	Iné plastické rekonštrukcie v. gastrica	5n43g.0	Anoprotálna plast.anusu a sfin.apar:lpt.
51559.4	Iné plastické rekonštrukcie v. lienalis	5n43g.1	Anoprot.plastika anusu a sfin.apar:perineál.
51559.5	Iné plastické rekonštrukcie v. mesenterica super.	5n43g.2	Anoprot.plast.anusu a sfin.apar:lsk.
51559.6	Iné plastické rekonštrukcie v. mesenterica infer.	5n43g.x	Anoprot.plast.anusu a sfin.apar:ost.
51559.7	Iné plastické rekonštrukcie vv. hepaticae	5n44a.0	Lokál.excizia ch.tk.análneho kanála
51559.8↔	Iné plastické rekonštrukcie v. renalis	5n44a.1	Hlboká excizia ch.tk.análneho kanála
51559.9↔	Iné plastické rekonštrukcie v. jugularis	5n44a.2	Hlboká exciziach.tk.análneho kanála:čias.res.svalstva
51559.a↔	Iné plastické rekonštrukcie v. pulmonalis	5n44a.x	Excizia ch.tk.análneho kanála:ostatné
51559.b↔	Iné plastické rekonštrukcie v. subclavia	5n451.0	Subkutánna excizia análnej fistuly
51559.c↔	Iné plastické rekonštrukcie v. axillaris	5n451.1	Intersfinkterická excizia análnej fistuly
51559.d↔	Iné plastické rekonštrukcie v. brachiocephalica	5n451.2	Transsfinkterická excizia análnej fistuly
51559.e	Iné plastické rekonštrukcie v. cava superior	5n451.3	Suprasfinkterická excizia análnej fistuly
51559.f	Iné plastické rekonštrukcie v. cava inferior	5n451.4	Extrasfinkterická excizia análnej fistuly
51559.g↔	Iné plastické rekonštrukcie v. iliaca communis	5n451.5	Submukózna excizia análnej fistuly
51559.h↔	Iné plastické rekonštrukcie v. iliaca externa	5n451.6	Subanodermálna excizia análnej fistuly
51559.i↔	Iné plastické rekonštrukcie v. iliaca interna	5n451.x	Excizia análnej fistuly, ostatné
51559.x↔	Iné plastické rekonštrukcie hlbokých žíl, ost.	5n453	Uzavretie análnej fistuly pomocou plugovej techniky
5155x↔	Iné plast.rekonštrukcie ciev:ostatné	5n459	Operatívna liečba análnej fistuly, ostatné
51570.1	Rev.v ciev.chir.pre krvác:revizia anastomóz	5n472.x	Zad.sag.anorektpl.[PSARP]s uzáv.fis.k močovoph.sy:ost.

5n590.0	Biopsia pečene, laparotomicky	5q790	Operácia synechií vulvy
5n590.2	Biopsia pečene, laparoskopicky	5s224	Sagitálna osteotómia ramus mandibulae
5n592‡	Impl.katétr.syst.a.hepatica a v.portae (pre CHT)	5s225.0a↔	Posun.mandib.distr.s.preľat.konti.vo.vzost.ramene mandib.
5n593‡	Vým.katétr.syst.a.hepatica a v.portae (pre CHT)	5s225.0b↔	Posun.mandib.distr.po osteotóm.v.horizont.ramene mandib
5n910	Biopsia peritonea:laparotomicky	5s225.0c↔	Posun.process.alvol.mandibuly horiz.distrakc.po osteotóm.
5n911	Exploratívna laparotómia	5s298	Vertikálna osteotómia ramus mandibulae
5n913	Relaparotómia	5s300.0	Osteoplast.čelustí a tvár.kostí s použ.autológ.transplant.
5n914	Second-look-laparotómia	5s300.1	Osteoplast.čelustí a tvár.kostí s použ.alotransplant.
5n915	Exploratívna lumbotómia	5s300.2	Osteoplast.čelustí a tvár.kostí s použ.biomed.transplantátov
5n916	Opakovaná lumbotómia	5t303.6↔	O.ch.debridement:dist.radioulnárny kĺb
5n91x	Laparotómia a lumbotómia, ostatné	5t303.8↔	O.ch.debridement:radiokarpálny kĺb
5n920.1	Incízia brušnej steny:explorácia	5t303.9↔	O.ch.debridement:ulnokarpálny kĺb
5n920.3	Incízia brušnej steny:odstránenie cudz.t.	5t304.6↔	O.ch.parciál.synovektómia:dist.radioulnár.kĺb
5n920.x	Incízia brušnej steny:ostatné	5t304.8↔	O.ch.parciál.synovektómia:radiokarpálny kĺb
5n921	Excízia ch.zm.tk.brušnej steny	5t304.9↔	O.ch.parciál.synovektómia:ulnokarpálny kĺb
5n922	Omfalektómia chor.zm.tkaniva bruš.steny	5t305.6↔	O.ch.totálna synovektómia:dist.radioulnár.kĺb
5n923	Deštrukcia chorob.zmen.tk.brušnej steny	5t305.8↔	O.ch.totálna synovektómia:radiokarpálny kĺb
5n929	Excízia a deštrukcia ch.zm.tk.bruš.steny:iné	5t305.9↔	O.ch.totálna synovektómia:ulnokarpálny kĺb
5n930	Sutúra brušnej steny po poranení	5t307.6↔	O.ch.odstr.periartikulár.osifikácií:dist.radioulnár.kĺb
5n932.1	Plast.rekonštr.bruš.steny s autológny m materiálom	5t307.8↔	O.ch.odstr.periartikulár.osifikácií:radiokarp.kĺb
5n932.2	Plast.rekonštr.bruš.steny s aloplastickým materiálom	5t307.9↔	O.ch.odstr.periartikulár.osifikácií:ulnokarpál.kĺb
5n932.x	Plast.rekonštr.bruš.steny, ostatné	5t309.0↔	Otv.ch.exstirp.cysty(Baker.cysta):humerozgl.kĺb
5n934.1	Plast.OP diastázy priamych bruš.sval.	5t309.1↔	O.ch.exstirpácia cysty(Baker.cysta):akromioklavikul.kĺb
5n934.2	Plast.OP diast.priam.br.sval.s OP umbil.hernie	5t309.2↔	O.ch.exstirpácia cysty(Baker.cysta):torakoskopulár.kĺb
5n93x	Plast.rekonštr.brušnej steny a peritonea:ostatné	5t309.3↔	O.ch.exstirpácia cysty(Baker.cysta):sternoklavik.kĺb
5n991.1	Sekundárne uzavretie brušnej steny	5t309.4↔	O.ch.exstirpácia cysty(Baker.cysta):laktový kĺb
5n991.2	Definitívne uzavretie brušnej steny	5t309.5↔	O.ch.exstirpácia cysty(Baker.cysta):prox.radioulnár.kĺb
5o196↔	Drenáž lymfokély transplantovanej obličky	5t309.6↔	O.ch.exstirpácia cysty(Baker.cysta):dist.radioulnár.kĺb
5p511	Lok.excízia chor.tk.penisu	5t309.8↔	O.ch.exstirpácia cysty(Baker.cysta):radiokarpál.kĺb
5p512	Lok.deštrukcia chor.tk.penisu	5t309.9↔	O.ch.exstirpácia cysty(Baker.cysta):ulnokarpálny kĺb
5p51x	Lok.excízia a deštr.chor.tk.penisu:ost.	5t309.e↔	O.ch.exstirpácia cysty(Baker.cysta):iliosakrálny kĺb
5p530	Sutúra penisu pri poranení	5t309.f	Otv.ch.exstirp.cysty(Baker.cysta):symfýza
5p532	Plast.rekonštrukcia penisu pri zmene pohlavia	5t309.g↔	O.ch.exstirpácia cysty(Baker.cysta):bedr.kĺb
5p533	Úprava penoskrotálnej transpozície	5t309.h↔	O.ch.exstirpácia cysty(Baker.cysta):kolen.kĺb
5p534	Operácia zanoreného penisu	5t309.j↔	O.ch.exstirpácia cysty(Baker.cysta):prox.tibiofibulárny kĺb
5p535	Operácia zlomeniny penisu	5t309.k↔	O.ch.exstirpácia cysty(Baker.cysta):členk.kĺb h.
5p599	Replantácia na penise	5t309.m↔	O.ch.exstirpácia cysty(Baker.cysta):členk.kĺb d.
5q012.0	Ovarektómia, laparotomicky	5t309.n↔	O.ch.exstirpácia cysty(Baker.cysta):tarzálné kĺby
5q012.1↔	Ovarektómia:vag.lsk.asist.	5t309.p↔	O.ch.exstirpácia cysty(Baker.cysta):tarzometatarz.kĺby
5q012.4↔	Ovarektómia:lsk.	5t309.q↔	O.ch.exstirpácia cysty(Baker.cysta):metatarzofalang.kí.
5q012.7↔	Ovarektómia:vag.	5t309.r↔	O.ch.exstirpácia cysty(Baker.cysta):interfalang.kĺb n.
5q013.0↔	Rad.ovarektómia [sek.debulking-cytoredukcia]:lpt.	5t309.x	O.ch.exstirpácia cysty(Baker.cysta):ostatné kĺby
5q013.4↔	Rad.ovarektómia [sek.debulking-cytoredukcia]:lsk.	5t30c.6↔	O.ch.odstr.častí a zvyškov väzov:dist.radioulnr.kĺb
5q013.8↔	Rad.ovarektómia [sek.debulking-cytoredukcia]:rob.	5t30c.8↔	O.ch.odstr.častí a zvyškov väzov:radiokarpálny kĺb
5q030.0↔	Salpingoovariolýza:lpt.	5t30c.9↔	O.ch.odstr.častí a zvyškov väzov:ulnokarpálny kĺb
5q030.4↔	Salpingoovariolýza:lsk.	5t30x.0↔	Iné otv.ch.revízie:humeroqlenoidálny kĺb
5q030.8↔	Salpingoovariolýza:robot.	5t30x.1↔	Iné otv.ch.revízie:akromioklavikulárny kĺb
5q031.0↔	Adnexektómia:lpt.	5t30x.2↔	Iné otv.ch.revízie:torakoskopulárny kĺb
5q031.4↔	Adnexektómiálsk.	5t30x.3↔	Iné otv.ch.revízie:sternoklavikulárny kĺb
5q031.5↔	Adnexektómia:konv.z endoskopie na otv.ch.	5t30x.4↔	Iné otv.ch.revízie:laktový kĺb
5q031.7↔	Adnexektómia:vaginálne	5t30x.5↔	Iné otv.ch.revízie:prox.radioulnárny kĺb
5q031.8↔	Adnexektómia:robot.	5t30x.6↔	Iné otv.ch.revízie:dist.radioulnárny kĺb
5q220	Excízia z krčka maternice	5t30x.8↔	Iné otv.ch.revízie:radiokarpálny kĺb
5q221.0	Rad.trachelektómia a detekcia sentin.LU:lpt.	5t30x.9↔	Iné otv.ch.revízie:ulnokarpálny kĺb
5q221.1	Rad.trachelektómia a det.sentin.LU:vag.lsk.asist.	5t30x.e↔	Iné otv.ch.revízie:iliosakrálny kĺb
5q221.4	Rad.trachelektómia a detekcia sentin.LU:lsk.	5t30x.f	Iné otv.ch.revízie:symfýza
5q221.7	Rad.trachelektómia a detekcia sentin.LU:vag.	5t30x.g↔	Iné otv.ch.revízie:bedr.kĺb
5q620.1	Excízia z pošvy	5t30x.h↔	Iné otv.ch.revízie:kolen.kĺb
5q620.2	Exstirpácia nádoru pošvy	5t30x.j↔	Iné otv.ch.revízie:prox.tibiofibulárny kĺb
5q621	Kryonizácia v oblasti pošvy alebo vulvy	5t30x.k↔	Iné otv.ch.revízie:členkový kĺb horný
5q691	Kolpost.intersex.malf.,Prader IV.aV.s uz.sin-vag./uretrov.fist	5t30x.m↔	Iné otv.ch.revízie:členkový kĺb dolný
5q692	Kolpost.pri intersex.malf.,Prader IV. a V.,plast.pošv.vchodu	5t30x.n↔	Iné otv.ch.revízie:tarzálné kĺby
5q693	Kolpostómia pri parc.aplázii distálnej č.pošvy	5t30x.p↔	Iné otv.ch.revízie:tarzometatarzálné kĺby
5q710	Incízia Bartolínskej žľazy	5t30x.q↔	Iné otv.ch.revízie:metatarzofalang.kí.
5q711	Marsupializácia Bartolínskej žľazy	5t30x.r↔	Iné otv.ch.revízie:interfalangéálny kĺb n.
5q712	Exstirpácia Bartolínskej žľazy	5t30x.x	Iné otv.ch.revízie:ostatné kĺby
5q720.1	Excízia vulvy	5t310.6↔	O.ch.excízia chor.zmen.č.kĺb.chrup:dist.radioul.kĺb
5q720.2	Extirpácia nádoru vulvy	5t310.7↔	O.ch.excízia chor.zmen.č.kĺb.chrup:kĺby ruky b.n.
5q721	Elektrodiatermok.al.kryochir.zásah v obl.pošvy/vulvy	5t310.8↔	O.ch.excízia chor.zmen.č.kĺb.chrup:radiokarpálny kĺb
5q742	Skining vulvektómia	5t310.9↔	O.ch.excízia chor.zmen.č.kĺb.chrup:ulnokarpálny kĺb

5t318.7↔	O.ch.odobratie chrupavk.transplantátu:kĺby ruky b.n	5t705.3↔	Primárna sutúra vystierača zápastia
5t319↔	Otv.chirur.resekcia discus triangularis	5t705.4↔	Primárna sutúra vystierača prsta
5t31c.6↔	O.ch.vyhľad.chrupav[chondroplast]:dist.radioulnár.kĺb	5t705.5↔	Primárna sutúra vystierača palca
5t31c.7↔	O.ch.vyhľad.chrupav[chondroplast]:kĺby ruky	5t707.0↔	Tenolýza ohýbača zápastia
5t31c.8↔	O.ch.vyhľad.chrupav[chondroplast]:radiokarpálny kĺb	5t707.1↔	Tenolýza ohýbača prsta
5t31c.9↔	O.ch.vyhľad.chrupav[chondroplast]:ulnokarpálny kĺb	5t707.2↔	Tenolýza ohýbača palca
5t31j.6↔	O.ch.impl.neindivid.metal.náhrady chrupav:d.radiou.k	5t707.3↔	Tenolýza vystierača zápastia
5t31j.7↔	O.ch.impl.neindivid.metal.náhrady chrupav:kĺ ruky	5t707.4↔	Tenolýza vystierača prsta
5t31j.8↔	O.ch.impl.neindivid.metal.náhrady chrupav:radiokar.k	5t707.5↔	Tenolýza vystierača palca
5t31j.9↔	O.ch.impl.neindivid.metal.náhrady chrupav:ulnokarp.k	5t708.0↔	Tenodéza ohýbača zápastia
5t31x.6↔	Iné otv.chir.OP na kĺbe a menisk:dist.radioulnár.kĺb	5t708.1↔	Tenodéza ohýbača prsta
5t31x.7↔	Iné otv.chir.OP na kĺbe a menisk:kĺby ruky b.n.	5t708.2↔	Tenodéza ohýbača palca
5t31x.8↔	Iné otv.chir.OP na kĺbe a menisk:radiokarpálny kĺb	5t708.3↔	Tenodéza vystierača zápastia
5t31x.9↔	Iné otv.chir.OP na kĺbe a menisk:ulnokarpálny kĺb	5t708.4↔	Tenodéza vystierača prsta
5t405.6↔	ASK odstr.periartikul.kalcifikátov:dist.radioulnár.kĺb	5t708.5↔	Tenodéza vystierača palca
5t405.8↔	ASK odstr.periartikul.kalcifikátov:radiokarpálny kĺb	5t70b.0↔	Skrátenie ohýbača zápastia
5t405.9↔	ASK odstr.periartikul.kalcifikátov:ulnokarpálny kĺb	5t70b.1↔	Skrátenie ohýbača prsta
5t407.6↔	Artroskop.vlož.liek.nosiča:dist.radioulnár.kĺb	5t70b.2↔	Skrátenie ohýbača palca
5t407.8↔	Artroskop.vlož.liek.nosiča:radiokarpálny kĺb	5t70b.3↔	Skrátenie vystierača zápastia
5t407.9↔	Artroskop.vlož.liek.nosiča:ulnokarpálny kĺb	5t70b.4↔	Skrátenie vystierača prsta
5t408.6↔	Artroskop.odstr.liek.nosiča:dist.radioulnár.kĺb	5t70b.5↔	Skrátenie vystierača palca
5t408.8↔	Artroskop.odstr.liek.nosiča:radiokarpálny kĺb	5t70g.0↔	Odstr.dens epistrophei implantátu ohýbača zápastia
5t408.9↔	Artroskop.odstr.liek.nosiča:ulnokarpálny kĺb	5t70g.1↔	Odstránenie implantátu ohýbača prsta
5t409.6↔	ASK resek.č.ligament,zbytkov ligament:dist.radioulnár.kĺb	5t70g.2↔	Odstránenie implantátu ohýbača palca
5t409.8↔	ASK resek.č.ligament,zbytkov ligament:radiokarpálny kĺb	5t70g.3↔	Odstránenie implantátu vystierača zápastia
5t409.9↔	ASK resek.č.ligament,zbytkov ligament:ulnokarpálny kĺb	5t70g.4↔	Odstránenie implantátu vystierača prsta
5t412.6↔	Artroskop.parc.synovektómia:dist.radioulnár.kĺb	5t70g.5↔	Odstránenie implantátu vystierača palca
5t412.8↔	Artroskop.parc.synovektómia:radiokarpálny kĺb	5t70h.0↔	Plastika šľachy ohýbača zápastia
5t412.9↔	Artroskop.parc.synovektómia:ulnokarpálny kĺb	5t70h.1↔	Plastika šľachy ohýbača prsta
5t413.6↔	Artroskop.totál.synovektómia:dist.radioulnár.kĺb	5t70h.2↔	Plastika šľachy ohýbača palca
5t413.8↔	Artroskop.totál.synovektómia:radiokarpálny kĺb	5t70h.3↔	Plastika šľachy vystierača zápastia
5t413.9↔	Artroskop.totál.synovektómia:ulnokarpálny kĺb	5t70h.4↔	Plastika šľachy vystierača prsta
5t414.6↔	ASK el.-term.dene.syn.a tk.kĺb.púz:dist.radiouln.kĺb	5t70h.5↔	Plastika šľachy vystierača palca
5t414.8↔	ASK elektroterm.dener.syn.a tk.kĺb.púz:radiokar.kĺb	5t70j.0↔	Spájanie šliach (previazanie) ohýbača zápastia
5t414.9↔	ASK el.-termote.den.syn.a tk.kĺb.púz:ulnokarpál.kĺb	5t70j.1↔	Spájanie šliach (previazanie) ohýbača prsta
5t41x.6↔	Iné ASK OP na synovii:dist.radioulnárny kĺb	5t70j.2↔	Spájanie šliach (previazanie) ohýbača palca
5t41x.8↔	Iné artrosk.OP na synovii:radiokarpálny kĺb	5t70j.3↔	Spájanie šliach (previazanie) vystierača zápastia
5t41x.9↔	Iné artrosk.OP na synovii:ulnokarpálny kĺb	5t70j.4↔	Spájanie šliach (previazanie) vystierača prsta
5t420.6↔	ASK excízia poškod.tk.kĺb.chrup:dist.radioulnár.kĺb	5t70j.5↔	Spájanie šliach (previazanie) vystierača palca
5t420.8↔	ASK excízia poškod.tk.kĺb.chrup:radiokarpálny kĺb	5t70k.0↔	Refixácia ohýbača zápastia ku kosti vrát.kovovej kotvy
5t420.9↔	ASK excízia poškod.tk.kĺb.chrup:ulnokarpálny kĺb	5t70k.1↔	Refixácia ohýbača prsta ku kosti vrátane kovovej kotvy
5t429↔	ASK resekcia discus triangularis	5t70k.2↔	Refixácia ohýbača palca ku kosti vrátane kovovej kotvy
5t42c.6↔	ASK vyhled.chrupav[chondropl]:dist.radioulnár.kĺb	5t70k.3↔	Refixácia vystierača zápastia ku kosti vrát.kov.kotvy
5t42c.8↔	ASK vyhled.chrupav[chondropl]:radiokarpálny kĺb	5t70k.4↔	Refixácia vystierača prsta ku kosti vrát.kov.kotvy
5t42c.9↔	ASK vyhledenie chrup[chondropl]:ulnokarpálny kĺb	5t70k.5↔	Refixácia vystierača palca ku kosti vrát.kov.kotvy
5t42d.6↔	ASK subch.otvorenie kosti:dist.radiouln.kĺb	5t70l.0↔	Perkutánná tenotómia ohýbača zápastia
5t42d.8↔	ASK subchon.otv.kosti:radiokarp.kĺb	5t70l.3↔	Perkutánná tenotómia vystierača zápastia
5t42d.9↔	ASK subchondr.otv.kosti:ulnokarpál.kĺb	5t70m.0↔	Otvorená chirurgická tenotómia ohýbača zápastia
5t701.0↔	Incizie ohýbača zápastia	5t70m.1↔	Otvorená chirurgická tenotómia ohýbača prsta
5t701.1↔	Incizie ohýbača prsta	5t70m.2↔	Otvorená chirurgická tenotómia ohýbača palca
5t701.2↔	Incizie ohýbača palca	5t70m.3↔	Otvorená chirurgická tenotómia vystierača zápastia
5t701.3↔	Incizie vystierača zápastia	5t70m.4↔	Otvorená chirurgická tenotómia vystierača prsta
5t701.4↔	Incizie vystierača prsta	5t70m.5↔	Otvorená chirurgická tenotómia vystierača palca
5t701.5↔	Incizie vystierača palca	5t70n.0↔	Tenotómia s obmedzeným prístupom ohýbača zápastia
5t703.0↔	Debridement ohýbača zápastia	5t70n.1↔	Tenotómia s obmedzeným prístupom ohýbača prsta
5t703.1↔	Debridement ohýbača prsta	5t70n.2↔	Tenotómia s obmedzeným prístupom ohýbača palca
5t703.2↔	Debridement ohýbača palca	5t70n.3↔	Tenotómia s obmedzeným prístupom vystierača zápastia
5t703.3↔	Debridement vystierača zápastia	5t70n.4↔	Tenotómia s obmedzeným prístupom vystierača prsta
5t703.4↔	Debridement vystierača prsta	5t70n.5↔	Tenotómia s obmedzeným prístupom vystierača palca
5t703.5↔	Debridement vystierača palca	5t710.0↔	Incizie radiokarpálneho väzu vrátane drenáže
5t703.6↔	Debridement šľachových pošiev zápastia	5t710.1↔	Incizie retinaculum flexorum vrátane drenáže
5t703.7↔	Debridement šľachových pošiev prsta	5t710.2↔	Incizie ostatných väzov zápastia vrátane drenáže
5t703.8↔	Debridement šľachových pošiev palca	5t710.3↔	Incizie väzov stredoručia vrátane drenáže
5t703.9↔	Debridement šľachových pošiev dlane	5t710.4↔	Inciz.väzov metakarpofalang.kĺbov prstov ruky vrát.drenáže
5t704.0↔	Excízia ohýbača zápastia	5t710.5↔	Incizie väzov metakarpofalangeál.kĺbu palca vrát.drenáže
5t704.1↔	Excízia ohýbača prsta	5t710.6↔	Inciz.väzov interfalangeál.kĺbov prstov ruky vrát.drenáže
5t704.2↔	Excízia ohýbača palca	5t710.7↔	Inciz.väzov interfalangeál.kĺbu palca vrát.drenáže
5t704.3↔	Excízia vystierača zápastia	5t711.0↔	Prerušenie radiokarpálneho väzu
5t704.4↔	Excízia vystierača prsta	5t711.10↔	Prerušenie väzu retinaculum flexorum
5t704.5↔	Excízia vystierača palca	5t711.11↔	Prerušenie väzu retinac.flex.s.epineurolyzou n. medianus

5t711.2↔	Prerušenie ostatných väzov zápästia	5t793↔	Radik.excízia ch.tk.na ruke s špec.prepar.ciev a nervov
5t711.3↔	Prerušenie väzov stredoručia	5t794↔	Rad.excízia ch.tk.na ruke s rozš.preparáciou
5t711.4↔	Prerušenie väzov metakarpofalangeál.kĺbov prstov ruky	5t800.0↔	Incizia svalu pozdĺžne v obl.hlavy a krku
5t711.5↔	Prerušenie väzov metakarpofalangeálneho kĺbu palca	5t800.1↔	Incizia svalu pozdĺžne v obl.ramena, axily
5t711.6↔	Prerušenie väzov interfalangeálnych kĺbov prstov ruky	5t800.2↔	Incizia svalu pozdĺžne v obl.ramena a lakťa
5t711.7↔	Prerušenie väzov interfalangeálneho kĺbu palca	5t800.3↔	Incizia svalu pozdĺžne v obl.predlaktia
5t712.0↔	Parciálna excízia radiokarpálneho väzu	5t800.4↔	Incizia svalu pozdĺžne v obl.hrud.steny a chrbta
5t712.1↔	Parciálna excízia retinaculum flexorum	5t800.5↔	Incizia svalu pozdĺžne v obl.bruš.steny
5t712.2↔	Parciálna excízia ostatných väzov zápästia	5t800.6↔	Incizia svalu pozdĺžne v inguin.,genitál.a gluteál.obl.
5t712.3↔	Parciálna excízia väzov stredoručia	5t800.7↔	Incizia svalu pozdĺžne v obl.stehna a kolena
5t713.0↔	Totálna excízia radiokarpálneho väzu	5t800.8↔	Incizia svalu pozdĺžne v obl.predkolenia
5t713.1↔	Totálna excízia retinaculum flexorum	5t800.a↔	Incizia svalu pozdĺžne v obl.zadonožia a priehlavku
5t713.2↔	Totálna excízia ostatných väzov zápästia	5t800.b	Incizia svalu pozdĺžne v obl.stredonožia a prednožia
5t713.3↔	Totálna excízia väzov stredoručia	5t800.x↔	Incizia svalu pozdĺžne:ostatné
5t714.0↔	Primárna sutúra radiokarpálneho väzu	5t801.0↔	Incizia svalu priečne v obl.hlavy a krku
5t714.1↔	Primárna sutúra retinaculum flexorum	5t801.1↔	Incizia svalu priečne v obl.ramena,axily
5t714.2↔	Primárna sutúra ostatných väzov zápästia	5t801.2↔	Incizia svalu priečne v obl.ramena a lakťa
5t714.3↔	Primárna sutúra väzov stredoručia	5t801.3↔	Incizia svalu priečne v obl.predlaktia
5t715.0↔	Sekundárna sutúra radiokarpálneho väzu	5t801.4↔	Incizia svalu priečne v obl.hrud.steny a chrbta
5t715.1↔	Sekundárna sutúra retinaculum flexorum	5t801.5↔	Incizia svalu priečne v obl.bruš.steny
5t715.2↔	Sekundárna sutúra ostatných väzov zápästia	5t801.6↔	Incizia svalu priečne v inguinál.,genit.a gluteálna obl.
5t715.3↔	Sekundárna sutúra väzov stredoručia	5t801.7↔	Incizia svalu priečne v obl.stehna a kolena
5t719.0↔	Odstr.transplantátu:radiokarpálny väz	5t801.8↔	Incizia svalu priečne v obl.predkolenia
5t719.1↔	Odstr.transpl:retinaculum flexorum	5t801.a↔	Incizia svalu priečne v obl.zadonožia a priehlavku
5t719.2↔	Odstr.transpl:ostatné väzy zápästia	5t801.b↔	Incizia svalu priečne v obl.stredonožia a prednožia
5t719.3↔	Odstr.transplantátu:väzy stredoručia	5t801.x	Incizia svalu priečne:ostatné
5t719.4↔	Odstr.transpl:väzy metakarpofal.kĺbov prstov ruky	5t806.0↔	Otv.chirurgická incízia fascie v obl.hlavy a krku
5t719.5↔	Odstr.transpl:väzy metakarpofalangeál.kĺbu palca	5t806.1↔	Otv.chirurgická incízia fascie v obl.ramena,axily
5t719.6↔	Odstr.transpl:väzy interfalangeál.kĺbov prst.ruky	5t806.2↔	Otv.chirurgická incízia fascie v obl.ramena,lakťa
5t719.7↔	Odstr.transpl:väzy interfalangeál.kĺbu palca	5t806.3↔	Otv.chirurgická incízia fascie v obl.predlaktia
5t720.1↔	Otvorená chirurgická fasciotómia jedného prsta	5t806.4↔	Otv.chirurgická incízia fascie v obl.hrud.steny a chrbta
5t720.2↔	Otvorená chirurgická fasciotómia viac ako 1 prsta	5t806.5↔	Otv.chirurgická incízia fascie v obl.bruš.steny
5t721.1↔	Perkutánná fasciotómia jedného prsta	5t806.6↔	Otv.chirurgická incízia fascie v inguin.,genit.a glut.obl.
5t721.2↔	Perkutánná fasciotómia viac ako jedného prsta	5t806.7↔	Otv.chirurgická incízia fascie v obl.stehna a kolena
5t722.0↔	Parciálna fasciektómia izolovaná na dlani	5t806.8↔	Otv.chirurgická incízia fascie v obl.predkolenia
5t722.3↔	Parciálna fasciektómia 1 alebo 2 prstov	5t806.a↔	Otv.chirurgická incízia fascie v obl.zadonožia a priehlavku
5t723.0↔	Totálna fasciektómia izolovaná na dlani	5t806.b↔	Otv.chirurgická incízia fascie v obl.stredonožia a prednožia
5t723.4↔	Totálna fasciektómia 3 a viac prstov	5t806.x	Otv.chirurgická incízia fascie:ostatné
5t724.1↔	Fasciektómia jedného prsta s jednou neurolyzou	5t807.0↔	Perkutánná incízia fascie v obl.hlavy a krku
5t724.2↔	Fasciektómia viac prstov s jednou neurolyzou	5t807.1↔	Perkutánná incízia fascie v obl.ramena,axily
5t725.1↔	Fasciektómia jedného prsta s viacerými neurolyzami	5t807.2↔	Perkutánná incízia fascie v obl.ramena,lakťa
5t725.2↔	Fasciektómia viac prstov s viacerými neurolyzami	5t807.3↔	Perkutánná incízia fascie v obl.predlaktia
5t726.1↔	Fasciektómia 1 prsta s 1 neurolyzou a s 1 arteriolyzou	5t807.4↔	Perkutánná incízia fascie v obl.hrud.steny a chrbta
5t726.2↔	Fasciektómia viac prstov s 1 neurolyzou a s 1 arteriolyzou	5t807.5↔	Perkutánná incízia fascie v obl.bruš.steny
5t727.1↔	Fasciektómia 1 prsta s viac.neurolyzami a viac.arteriolyzami	5t807.6↔	Perkutánná incízia fascie v inguinál.,genit.a gluteál.obl.
5t727.2↔	Fasciekt.viac prstov s viac.neurolyzami a viac.arteriolyz.	5t807.7↔	Perkutánná incízia fascie v obl.stehna a kolena
5t728.1↔	Fasciektómia 1 prsta s artrolyz.(vr.neurolyzy a arteriolyzy)	5t807.8↔	Perkutánná incízia fascie v obl.predkolenia
5t728.2↔	Fasciekt.viac prstov s artrolyzou (vr.neurolyzy a arteriolyzy)	5t807.9↔	Perkutánná incízia fascie v obl.nohy
5t729.3↔	Parciálna dermofasciektómia	5t807.x	Perkutánná incízia fascie:ostatné
5t729.4↔	Celková dermofasciektómia	5t808.0↔	Odstr.cudz.tel.zo svalu v obl.hlavy a krku
5t72a.3↔	Parciálna fasciolýza 1a1.2 prstov inj.kolagen.clostr.histol.	5t808.1↔	Odstr.cudz.tel.zo svalu v obl.ramena,axila
5t72a.4↔	Celk.fasciolýza 3 a viac prst inj.kolagenázou clostr.histol.	5t808.2↔	Odstr.cudz.tel.zo svalu v obl.ramena a lakťa
5t72x.1↔	Ostatné operácie na fasciách dlane a prstov, 1 prst	5t808.3↔	Odstr.cudz.tel.zo svalu v obl.predlaktia
5t730↔	Incizia svalov ruky	5t808.4↔	Odstr.cudz.tel.zo svalu v obl.hrud.steny a chrbta
5t731↔	Čiastočné prerušenie svalov ruky	5t808.5↔	Odstr.cudz.tel.zo svalu v obl.bruš.steny
5t732↔	Totálne prerušenie svalov ruky	5t808.6↔	Odstr.cudz.tel.zo svalu v inguinál.,genit.a gluteál.obl.
5t735↔	Desinzercia svalu ruky	5t808.7↔	Odstr.cudz.tel.zo svalu v obl.stehna a kolena
5t741.0↔	Exc.chor.tk.(vrát.kapsulektom):zápästie:1 zákrok	5t808.8↔	Odstr.cudz.tel.zo svalu v obl.predkolenia
5t741.1↔	Exc.chor.tk.(vrát.kapsulektom):zápästie:viac.zákr.	5t808.9↔	Odstr.cudz.tel.zo svalu v obl.nohy
5t741.2↔	Exc.chor.tk(vr.kapsulekt):karpometakarp.kĺb palca	5t808.x	Odstr.cudz.tel.zo svalu:ostatné
5t741.3↔	Exc.chor.tk(kapsulekt):metakarpofal.kĺb:1 zákrok	5t809.0↔	Odstr.cudz.tel.zo šľachy v obl.hlavy a krku
5t741.4↔	Exc.chor.tk(kapsulekt):metakarpof.k:viac.zákr.	5t809.1↔	Odstr.cudz.tel.zo šľachy v obl.ramena,axily
5t741.5↔	Exc.chor.tk(kapsulekt):interfal.kĺb ruky:1 zákrok	5t809.2↔	Odstr.cudz.tel.zo šľachy v obl.ramena,lakťa
5t741.6↔	Exc.chor.tk(kapsulekt):interfal.kĺby 1 prst ruky:viac.zákrakov	5t809.3↔	Odstr.cudz.tel.zo šľachy v obl.predlaktia
5t741.7↔	Exc.chor.tk(kapsulekt):interfal.kĺby viac.prst ruky:viac.zákr.	5t809.4↔	Odstr.cudz.tel.zo šľachy v obl.hrud.steny a chrbta
5t741.x↔	Exc.chor.tk.(vr.kapsulektomie):ost.kĺby ruky	5t809.5↔	Odstr.cudz.tel.zo šľachy v obl.bruš.steny
5t743.0↔	Debridement zápästia:1zákrk	5t809.6↔	Odstr.cudz.tel.zo šľachy v inguinál.,genit.a gluteál.obl.
5t743.1↔	Debridement zápästia:viaceré zákroky	5t809.7↔	Odstr.cudz.tel.zo šľachy v obl.stehna a kolena
5t790↔	Excízia gangliómu na ruke	5t809.8↔	Odstr.cudz.tel.zo šľachy v obl.predkolenia
5t792↔	Radikálna excízia chorobne poškodeného tkaniva na ruke,iné	5t809.9↔	Odstr.cudz.tel.zo šľachy v obl.nohy

5t809.x	Odstr.cudz.tel.zo šľachy:ostatné	5t818.3↔	Otv.chir.parcial.fasciotómia pozdĺž, 1 segm:predlak
5t80a.0↔	Odstr.cudz.tel.z fascie v obl.hlavy a krku	5t818.4↔	Otv.chir.parcial.fasciotómia pozdĺž, 1 segm:hруд.st,chrб
5t80a.1↔	Odstr.cudz.tel.z fascie v obl.ramena,axily	5t818.5↔	Otv.chir.parcial.fasciotómia pozdĺž, 1 segm:bruš.st
5t80a.2↔	Odstr.cudz.tel.z fascie v obl.ramena a lakťa	5t818.6↔	Otv.chir.parcial.fasciotómia pozdĺž, 1 segm:ing.gen,glut.ob
5t80a.3↔	Odstr.cudz.tel.z fascie v obl.predlaktia	5t818.7↔	POtv.chir.parcial.fasciotómia pozdĺž, 1 segm:stehno,koleno
5t80a.4↔	Odstr.cudz.tel.z fascie v obl.hrud.steny a chrbta	5t818.8↔	Otv.chir.parcial.fasciotómia pozdĺž, 1 segm:predkol
5t80a.5↔	Odstr.cudz.tel.z fascie v obl.bruš.steny	5t818.9↔	Otv.chir.parcial.fasciotómia pozdĺž, 1 segm:noha
5t80a.6↔	Odstr.cudz.tel.z fascie v inguinál,genit.a gluteál.obl.	5t818.x	Otv.chir.parcial.fasciotómia pozdĺž, 1 segm:ostat
5t80a.7↔	Odstr.cudz.tel.z fascie v obl.stehna a kolena	5t819.0↔	Otv.ch.totál.fasciotómia pozdĺž, 1 segm:hlava,krk
5t80a.8↔	Odstr.cudz.tel.z fascie v obl.predkolenia	5t819.1↔	Otv.ch.totál.fasciotómia pozdĺž, 1 segm:rameno,axila
5t80a.9↔	Odstr.cudz.tel.z fascie v obl.nohy	5t819.2↔	Otv.ch.totál.fasciotómia pozdĺž, 1 segm:rameno,lakeť
5t80a.x	Odstr.cudz.tel.z fascie:ostatné	5t819.3↔	Otv.ch.totál.fasciotómia pozdĺž, 1 segm:predlakt
5t80x.0↔	Ost.incie sv./šľachy/fascie:hlava a krk	5t819.4↔	Otv.ch.totál.fasciotómia pozdĺž, 1 segm:hруд.st,chrб
5t80x.1↔	Ost.incie sv./šľachy/fascie:ramenný kĺb,axila	5t819.5↔	Otv.ch.totál.fasciotómia pozdĺž, 1 segm:bruš.st
5t80x.2↔	Ost.incie sv./šľachy/fascie:rameno a lakeť	5t819.6↔	Otv.ch.totál.fasciotómia pozdĺž, 1 segm:inguin.gen,glut.ob
5t80x.3↔	Ost.incie svalu/šľachy/fascie:predlaktie	5t819.7↔	Otv.ch.totál.fasciotómia pozdĺž, 1 segm:steh,koleno
5t80x.4↔	Ost.incie sv./šľachy/fascie:hрудná stena a chrbát	5t819.8↔	Otv.ch.totál.fasciotómia pozdĺž, 1 segm:predkol
5t80x.5	Ost.incie sv./šľachy/fascie:brušná stena	5t819.9↔	Otv.ch.totál.fasciotómia pozdĺž, 1 segm:noha
5t80x.6↔	Ost.incie sv./šľachy/fascie:inguinál,genit.a glut.obl.	5t819.x	Otv.chirurg.totálna fasciotómia pozdĺž, 1 segm:ostat
5t80x.7↔	Ost.incie sv./šľachy/fascie:stehno a koleno	5t81a.0↔	Perkut.fasciotómia pozdĺž.v obl.hlavy,krku
5t80x.8↔	Ost.incie sv./šľachy/fascie:predkolenie	5t81a.1↔	Perkut.fasciotómia pozdĺž.v obl.ramena,axily
5t80x.9↔	Ost.incie sv./šľachy/fascie:noha	5t81a.2↔	Perkut.fasciotómia pozdĺž.v obl.ramena,lakeť
5t80x.x	Ost.incie sv./šľachy/fascie:ostatné	5t81a.3↔	Perkut.fasciotómia pozdĺž.v obl.predlaktia
5t810.0↔	Preťatie svalu v obl.hlavy a krku	5t81a.4↔	Perkut.fasciotómia pozdĺž.v obl.hrud.steny,chrбta
5t810.1↔	Preťatie svalu v obl.ramena,axily	5t81a.5↔	Perkut.fasciotómia pozdĺž.v obl.bruš.steny
5t810.2↔	Preťatie svalu v obl.ramena a lakťa	5t81a.6↔	Perkut.fasciotómia pozdĺž.v inguin,genit,glut.obl.
5t810.3↔	Preťatie svalu v obl.predlaktia	5t81a.7↔	Perkut.fasciotómia pozdĺž.v obl.stehna,kolena
5t810.4↔	Preťatie svalu v obl.hrud.steny a chrbta	5t81a.8↔	Perkut.fasciotómia pozdĺž.v obl.predkolenia
5t810.5↔	Preťatie svalu v obl.bruš.steny	5t81a.9↔	Perkut.fasciotómia pozdĺž.v obl.nohy
5t810.6↔	Preťatie svalu v inguin.,genit.,glut.obl.	5t81a.x	Perkut.fasciotómia pozdĺž:ostat.
5t810.7↔	Preťatie svalu v obl.stehna a kolena	5t81b.0↔	Otv.ch.parcial.fasciotómia,viac.segm:hlava,krk
5t810.8↔	Preťatie svalu v obl.predkolenia	5t81b.1↔	Otv.ch.parcial.fasciotómia,viac.segm:rameno,axila
5t810.9↔	Preťatie svalu v obl.nohy	5t81b.2↔	Otv.ch.parcial.fasciotómia,viac.segm:rameno,lakeť
5t810.x	Preťatie svalu:ostatné	5t81b.3↔	Otv.ch.parcial.fasciotómia,viac.segm:predlaktie
5t815.0↔	Otv.chir.parc.fasciotómia priečna:hlava,krk	5t81b.4↔	Otv.ch.parcial.fasciotómia,viac.segm:hруд.st,chrбt
5t815.1↔	Otv.chir.parc.fasciotómia priečna:rameno,axila	5t81b.5↔	Otv.ch.parcial.fasciotómia,viac.segm:bruš.stena
5t815.2↔	Otv.chir.parc.fasciotómia priečna:rameno,lakeť	5t81b.6↔	Otv.ch.parcial.fasciotómia,viac.segm:inguin.gen,glut.obl
5t815.3↔	Otv.chir.parc.fasciotómia priečna:predlaktie	5t81b.7↔	Otv.ch.parcial.fasciotómia,viac.segm:steh,koleno
5t815.4↔	Otv.chir.parc.fasciotómia priečna:hруд.stena,chrбt	5t81b.8↔	Otv.ch.parcial.fasciotómia,viac.segm:predkolenie
5t815.5↔	Otv.chir.parc.fasciotómia priečna:bruš.stena	5t81b.9↔	Otv.ch.parcial.fasciotómia,viac.segm:noha
5t815.6↔	Otv.chir.parc.fasciotómia priečna:inguin.genit,glut.obl.	5t81b.x	Otv.chirurg.parcialna fasciotómia,viac.segm:ostatné
5t815.7↔	Otv.chir.parc.fasciotómia priečna:stehno,koleno	5t81c.0↔	Otv.ch.totál.fasciotómia,viac.segm:hlava,krk
5t815.8↔	Otv.chir.parc.fasciotómia priečna:predkolenie	5t81c.1↔	Otv.ch.totál.fasciotómia,viac.segm:rameneno,axila
5t815.9↔	Otv.chir.parc.fasciotómia priečna:noha	5t81c.2↔	Otv.ch.totál.fasciotómia,viac.segm:rameno,lakeť
5t815.x	Otv.chir.parc.fasciotómia priečna:ostatné	5t81c.3↔	Otv.ch.totál.fasciotómia,viac.segm:predlaktie
5t816.0↔	Otv.chir.totál.fasciotómia priečna:hlava,krk	5t81c.4↔	Otv.ch.totál.fasciotómia,viac.segm:hруд.st,chrбt
5t816.1↔	Otv.chir.totál.fasciotómia priečna:rameno,axila	5t81c.5↔	Otv.ch.totál.fasciotómia,viac.segm:bruš.stena
5t816.2↔	Otv.chir.totál.fasciotómia priečna:rameno,lakeť	5t81c.6↔	Otv.ch.totál.fasciotómia,viac.segm:inguin.gen,glut.obl
5t816.3↔	Otv.chir.totál.fasciotómia priečna:predlaktie	5t81c.7↔	Otv.ch.totál.fasciotómia,viac.segm:stehno,koleno
5t816.4↔	Otv.chir.totál.fasciotómia priečna:hруд.stena,chrбt	5t81c.8↔	Otv.ch.totál.fasciotómia,viac.segm:predkolenie
5t816.5↔	Otv.chir.totál.fasciotómia priečna:bruš.stena	5t81c.9↔	Otv.ch.totál.fasciotómia,viac.segm:noha
5t816.6↔	Otv.chir.totál.fasciotómia priečna:inguin.genit,glut.obl	5t81c.x	Otv.ch.totál.fasciotómia,viac.segm:ostatné
5t816.7↔	Otv.chir.totál.fasciotómia priečna:stehno,koleno	5t81d.0↔	Dezinzercia svalu,šľachy:hlava a krk
5t816.8↔	Otv.chir.totál.fasciotómia priečna:predkolenie	5t81d.1↔	Dezinzercia svalu,šľachy:rameneno a axila
5t816.9↔	Otv.chir.totál.fasciotómia priečna:noha	5t81d.2↔	Dezinzercia svalu,šľachy:rameno a lakeť
5t816.x	Otv.chir.totál.fasciotómia priečna:ostat.	5t81d.3↔	Dezinzercia svalu,šľachy:predlaktie
5t817.0↔	Perkután.fasciotómia priečna:hlava,krk	5t81d.4↔	Dezinzercia svalu,šľachy:hруд.stena a chrbát
5t817.1↔	Perkután.fasciotómia priečna:rameno,axila	5t81d.5↔	Dezinzercia svalu,šľachy:bruš.stena
5t817.2↔	Perkután.fasciotómia priečna:rameno,lakeť	5t81d.6↔	Dezinzercia svalu,šľachy:inguinál,genit.a glut.obl.
5t817.3↔	Perkután.fasciotómia priečna:predlaktie	5t81d.7↔	Dezinzercia svalu,šľachy:stehno a koleno
5t817.4↔	Perkután.fasciotómia priečna:hруд.stena,chrбt	5t81d.8↔	Dezinzercia svalu,šľachy:predkolenie
5t817.5↔	Perkután.fasciotómia priečna:bruš.stena	5t81d.9↔	Dezinzercia svalu,šľachy:noha
5t817.6↔	Perkután.fasciotómia priečna:inguin.genit,glut.obl	5t81d.x	Dezinzercia svalu,šľachy:ostatné
5t817.7↔	Perkután.fasciotómia priečna:stehno,koleno	5t824.0↔	Parcial.excizia svalu,epifasciál:hlava,krk
5t817.8↔	Perkután.fasciotómia priečna:predkolenie	5t824.1↔	Parcial.excizia svalu,epifasciál:rameno,axila
5t817.9↔	Perkután.fasciotómia priečna:noha	5t824.2↔	Parcial.excizia svalu,epifasciál:rameno,lakeť
5t817.x	Perkután.fasciotómia priečna:ostatné	5t824.3↔	Parcial.excizia svalu,epifasciál:predlaktie
5t818.0↔	Otv.chir.parcial.fasciotómia pozdĺž, 1 segm:hlava,krk	5t824.4↔	Parcial.excizia svalu,epifasciál:hруд.st,chrбt
5t818.1↔	Otv.chir.parcial.fasciotómia pozdĺž, 1 segm:rameno,axila	5t824.5↔	Parcial.excizia svalu,epifasciál:bruš.stena
5t818.2↔	Otv.chir.parcial.fasciotómia pozdĺž, 1 segm:ram,lakeť	5t824.6↔	Parcial.excizia svalu,epifasciál:inguin.genit,glut.obl

5t824.7↔	Parciál.excízia svalu,epifasciál:stehno,koleno	5t82c.0↔	Res.kompart.sv,šf,f.so špec.ciev,nerv.prep:hlava,krk
5t824.8↔	Parciál.excízia svalu,epifasciál:predkolenie	5t82c.1↔	Res.kompart.sv,šf,f.so špec.ciev,nerv.prep:rameno,axila
5t824.9↔	Parciál.excízia svalu,epifasciál:noha	5t82c.2↔	Res.kompart.sv,šf,f.so špec.ciev,nerv.prep:rameno,lakeť
5t824.x	Parciálna excízia svalu,epifasciálne:ostat.	5t82c.3↔	Res.kompart.sv,šf,f.so špec.ciev,nerv.prep:predlaktie
5t825.0↔	Totál excízia svalu,epifasciál:hlava,krk	5t82c.4↔	Res.kompart.sv,šf,f.so špec.ciev,nerv.prep:hруд.st,chrbát
5t825.1↔	Totál excízia svalu,epifasciál:rameno,axila	5t82c.5↔	Res.kompart.sv,šf,f.so špec.ciev,nerv.prep:bruš.stena
5t825.2↔	Totál excízia svalu,epifasciál:rameno,lakeť	5t82c.6↔	Res.kompart.sv,šf,f.so špec.ciev,nerv.prep:ing.gen,glut.ob
5t825.3↔	Totál excízia svalu,epifasciál:predlaktie	5t82c.7↔	Res.kompart.sv,šf,f.so špec.ciev,nerv.prep:stehno,koleno
5t825.4↔	Totál excízia svalu,epifasciál:hруд.st,chrbát	5t82c.8↔	Res.kompart.sv,šf,f.so špec.ciev,nerv.prep:predkolenie
5t825.5↔	Totál excízia svalu,epifasciál:bruš.stena	5t82c.9↔	Res.kompart.sv,šf,f.so špec.ciev,nerv.prep:noha
5t825.6↔	Totál excízia svalu,epifasciál:inguin,genit,glut.ob	5t82c.x	Resek.kompart.sv,šf,fascie so špeciál.ciev,nerv.prepar:ost.
5t825.7↔	Totál excízia svalu,epifasciál:stehno,koleno	5t82d.0↔	Res.kompart.sv,šf,f.s rozšír.prepar:hlava,krk
5t825.8↔	Totál excízia svalu,epifasciál:predkolenie	5t82d.1↔	Res.kompart.sv,šf,f.s rozšír.prepar:ramen.kĺb,xila
5t825.9↔	Totál excízia svalu,epifasciál:noha	5t82d.2↔	Res.kompart.sv,šf,f.s rozšír.prepar:rameno,lakeť
5t825.x	Totál excízia svalu,epifasciálne:ostat.	5t82d.3↔	Resek.kompart.sv,šf,f.s rozšír.prepar:predlaktie
5t826.0↔	Parciál.excízia svalu,subfasciál:hlava,krk	5t82d.4↔	Res.kompart.sv,šf,f.s rozšír.prepar:hруд.st,chrbát
5t826.1↔	Parciál.excízia svalu,subfasciál:rameno,axila	5t82d.5↔	Res.kompart.sv,šf,f.s rozšír.prepar:bruš.stena
5t826.2↔	Parciál.excízia svalu,subfasciál:rameno,lakeť	5t82d.6↔	Res.kompart.sv,šf,f.s rozšír.prepar:inguin,genit,glut.obl
5t826.3↔	Parciál.excízia svalu,subfasciál:predlaktie	5t82d.7↔	Res.kompart.sv,šf,f.s rozšír.prepar:stehno,koleno
5t826.4↔	Parciál.excízia svalu,subfasciál:hруд.st,chrbát	5t82d.8↔	Res.kompart.sv,šf,f.s rozšír.prepar:predkolenie
5t826.5↔	Parciál.excízia svalu,subfasciál:bruš.stena	5t82d.9↔	Res.kompart.sv,šf,f.s rozšír.prepar:noha
5t826.6↔	Parciál.excízia svalu,subfasciál:inguin,genit,glut.ob	5t82d.x	Resek.kompart.sv,šf,fascie s rozšírenou preparáciou:ost.
5t826.7↔	Parciál.excízia svalu,subfasciál:stehno,koleno	5t831.0↔	Sutúra svalov v obl.hlavy,krku
5t826.8↔	Parciál.excízia svalu,subfasciál:predkolenie	5t831.1↔	Sutúra svalov v obl.ramena,axily
5t826.9↔	Parciál.excízia svalu,subfasciál:noha	5t831.2↔	Sutúra svalov v obl.ramena,lakťa
5t826.x	Parciál.excízia svalu,subfasciálne:ostat.	5t831.3↔	Sutúra svalov v obl.predlaktia
5t827.0↔	Totál.excízia svalu,subfasciál:hlava,krk	5t831.4↔	Sutúra svalov v obl.hруд.steny,chrbta
5t827.1↔	Totál.excízia svalu,subfasciál:rameno,axila	5t831.5↔	Sutúra svalov v obl.bruš.steny
5t827.2↔	Totál.excízia svalu,subfasciál:rameno a lakeť	5t831.6↔	Sutúra svalov v inguin,genit.a gluteál.obl.
5t827.3↔	Totál.excízia svalu,subfasciál:predlaktie	5t831.7↔	Sutúra svalov v obl.stehna,kolena
5t827.4↔	Totál.excízia svalu,subfasciál:hруд.st,chrbát	5t831.8↔	Sutúra svalov v obl.predkolenia
5t827.5↔	Totál.excízia svalu,subfasciál:bruš.stena	5t831.9↔	Sutúra svalov v obl.nohy
5t827.6↔	Totál.excízia svalu,subfasciál:inguin,genit,glut.ob	5t831.x	Sutúra svalov:ostatné
5t827.7↔	Totál.excízia svalu,subfasciál:stehno,koleno	5t833.0↔	Skrátenie a sutúra svalov v obl.hlavy,krku
5t827.8↔	Totál.excízia svalu,subfasciál:predkolenie	5t833.1↔	Skrátenie a sutúra svalov v obl.ramena,axily
5t827.9↔	Totál.excízia svalu,subfasciál:noha	5t833.2↔	Skrátenie a sutúra svalov v obl.ramena,lakťa
5t827.x	Totál.excízia svalu,subfasciál:ostat.	5t833.3↔	Skrátenie a sutúra svalov v obl.predlaktia
5t828.0↔	Excízia na šľachách a svaloch,epifasciál:hlava,krk	5t833.4↔	Skrátenie a sutúra svalov v obl.hруд.steny,chrbta
5t828.1↔	Excízia na šľachách a svaloch,epifasciál:rameno,axila	5t833.5↔	Skrátenie a sutúra svalov v obl.bruš.steny
5t828.2↔	Excízia na šľachách a svaloch,epifasciál:rameno,lakeť	5t833.6↔	Skrátenie a sutúra svalov v inguin,genit.a glut.obl.
5t828.3↔	Excízia na šľachách a svaloch,epifasciál:predlaktie	5t833.7↔	Skrátenie a sutúra svalov v obl.stehna a kolena
5t828.4↔	Excízia na šľachách a svaloch,epifasciál:hруд.st,chrbát	5t833.8↔	Skrátenie a sutúra svalov v obl.predkolenia
5t828.5↔	Excízia na šľachách a svaloch,epifasciál:bruš.st	5t833.9↔	Skrátenie a sutúra svalov v obl.nohy
5t828.6↔	Excízia na šľachách a svaloch,epifasciál:inguin,genit,glut.obl	5t833.x	Skrátenie a sutúra svalov:ostatné
5t828.7↔	Excízia na šľachách a svaloch,epifasciál:stehno,koleno	5t834.0↔	Plastika svalov v obl.hlavy,krku
5t828.8↔	Excízia na šľachách a svaloch,epifasciál:predkolenie	5t834.1↔	Plastika svalov v obl.ramena,axily
5t828.9↔	Excízia na šľachách a svaloch,epifasciál:noha	5t834.2↔	Plastika svalov v obl.ramena,lakťa
5t828.x	Excízia na šľachách a svaloch,epifasciálne:ostatné	5t834.3↔	Plastika svalov v obl.predlaktia
5t829.0↔	Excízia na šľach.a svaloch,subfasciál:hlava,krk	5t834.4↔	Plastika svalov v obl.hруд.steny,chrbta
5t829.1↔	Excízia na šľach.a svaloch,subfasciál:ramen.kĺb,xila	5t834.5↔	Plastika svalov v obl.bruš.steny
5t829.2↔	Excízia na šľach.a svaloch,subfasciál:rameno,lakeť	5t834.6↔	Plastika svalov v inguin,genit.a glut.obl.
5t829.3↔	Excízia na šľach.a svaloch,subfasciál:predlaktie	5t834.7↔	Plastika svalov v obl.stehna,kolena
5t829.4↔	Excízia na šľach.a svaloch,subfasciál:hруд.st,chrbát	5t834.8↔	Plastika svalov v obl.predkolenia
5t829.5↔	Excízia na šľach.a svaloch,subfasciál:bruš.st	5t834.9↔	Plastika svalov v obl.nohy
5t829.6↔	Excízia na šľach.a svaloch,subfasciál:inguin,genit,glut.obl	5t834.x	Plastika svalov:ostatné
5t829.7↔	Excízia na šľach.a svaloch,subfasciál:stehno,koleno	5t839.0↔	Odstránenie transplantátu svalov:hlava a krk
5t829.8↔	Excízia na šľach.a svaloch,subfasciál:predkolenie	5t839.1↔	Odstránenie transplantátu svalov:rameno a axila
5t829.9↔	Excízia na šľach.a svaloch,subfasciál:noha	5t839.2↔	Odstránenie transplantátu svalov:rameno a lakeť
5t829.x	Excízia na šľach.a svaloch,subfasciálne:ostatné	5t839.3↔	Odstránenie transplantátu svalov:predlaktie
5t82b.0↔	Res.kompart.sv,šf,f.b.špec.ciev,nerv.prep:hlava,krk	5t839.4↔	Odstránenie transplantátu svalov:hруд.stena a chrbát
5t82b.1↔	Res.kompart.sv,šf,f.b.špec.ciev,nerv.prep:rameno,axila	5t839.5↔	Odstránenie transplantátu svalov:brušná stena
5t82b.2↔	Res.kompart.sv,šf,f.b.špec.ciev,nerv.prep:rameno,lakeť	5t839.6↔	Odstr.transplant.svalov:inguin,genit.a glut.obl.
5t82b.3↔	Res.kompart.sv,šf,f.b.špec.ciev,nerv.prep:predlaktie	5t839.7↔	Odstránenie transplantátu svalov:stehno a koleno
5t82b.4↔	Res.kompart.sv,šf,f.b.špec.ciev,nerv.prepar:hруд.st,chrb	5t839.8↔	Odstránenie transplantátu svalov:predkolenie
5t82b.5↔	Res.kompart.sv,šf,f.b.špec.ciev,nerv.prepar:bruš.st	5t839.9↔	Odstránenie transplantátu svalov:noha
5t82b.6↔	Res.kompart.sv,šf,f.b.špec.ciev,nerv.prep:inguin,genit,glut.ob	5t839.x	Odstránenie transplantátu svalov:ostatné
5t82b.7↔	Res.kompart.sv,šf,f.b.špec.ciev,nerv.prepar:steh,koleno	5t841.0↔	Skrátenie šliach:hlava a krk
5t82b.8↔	Res.kompart.sv,šf,f.b.špec.ciev,nerv.prepar:predkol	5t841.1↔	Skrátenie šliach:rameno a axila
5t82b.9↔	Res.kompart.sv,šf,f.b.špeciál.ciev,nerv.preparácie:noha	5t841.2↔	Skrátenie šliach:rameno a lakeť
5t82b.x	Resek.kompart.sv,šf,fascie bez špec.ciev,nerv.prepar:ost.	5t841.3↔	Skrátenie šliach:predlaktie

5t841.4↔	Skrátenie šliach:hruďná stena a chrbát	5t859.2↔	Primárna tenodéza viac.šliach:rameno,lakeť
5t841.5↔	Skrátenie šliach:brušná stena	5t859.3↔	Primárna tenodéza viac.šliach:predlaktie
5t841.6↔	Skrátenie šliach:inguin,genit.a glut.obl.	5t859.4↔	Primárna tenodéza viac.šliach:hruď.stena,chrábát
5t841.7↔	Skrátenie šliach:stehno a koleno	5t859.5↔	Primárna tenodéza viac.šliach:bruš.stena
5t841.8↔	Skrátenie šliach:predkolenie	5t859.6↔	Primárna tenodéza viacerých šliach:ing.gen,gl.obl.
5t841.a↔	Skrátenie šliach:zadonožie a priehlavok	5t859.7↔	Primárna tenodéza viac.šliach:stehno,koleno
5t841.b↔	Skrátenie šliach:stredonožie a prednožie	5t859.8↔	Primárna tenodéza viac.šliach:predkolenie
5t841.x	Skrátenie šliach:ostatné	5t859.9↔	Primárna tenodéza viacerých šliach:noha
5t843.0↔	Augmentácia šliach:hlava a krk	5t859.x	Primárna tenodéza viac.šliach:ostatné
5t843.1↔	Augmentácia šliach:rameno a axila	5t85a.0↔	Sekundárna tenodéza viac.šliach:hlava,krk
5t843.2↔	Augmentácia šliach:rameno a lakeť	5t85a.1↔	Sekundárna tenodéza viac.šliach:rameno,axila
5t843.3↔	Augmentácia šliach:predlaktie	5t85a.2↔	Sekundárna tenodéza viac.šliach:ram,lakeť
5t843.4↔	Augmentácia šliach:hruďná stena a chrbát	5t85a.3↔	Sekundárna tenodéza viac.šliach:predlaktie
5t843.5↔	Augmentácia šliach:brušná stena	5t85a.4↔	Sekundárna tenodéza viac.šliach:hruď.stena,chrábát
5t843.6↔	Augmentácia šliach:inguinál,genit.a glut.obl.	5t85a.6↔	Sekundárna tenodéza viac.šliach:ing.gen,gl.obl.
5t843.7↔	Augmentácia šliach:stehno a koleno	5t85a.7↔	Sekundárna tenodéza viac.šliach:stehno,koleno
5t843.8↔	Augmentácia šliach:predkolenie	5t85a.8↔	Sekundárna tenodéza viac.šliach:predk.
5t843.a↔	Augmentácia šliach:zadonožie a priehlavok	5t85a.9↔	Sekundárna tenodéza viac.šliach:noha
5t843.b↔	Augmentácia šliach:stredonožie a prednožie	5t85a.x	Sekundárna tenodéza viac.šliach:ostatné
5t843.x	Augmentácia šliach:ostatné	5t860.0↔	Sutúra fascií v obl.hlavy a krku
5t844.0↔	Plastika šliach náhradou:hlava a krk	5t860.1↔	Sutúra fascií v obl.ramena,axily
5t844.1↔	Plastika šliach náhradou:rameno a axila	5t860.2↔	Sutúra fascií v obl.ramena a lakt'a
5t844.2↔	Plastika šliach náhradou:rameno a lakeť	5t860.3↔	Sutúra fascií v obl.predlaktia
5t844.3↔	Plastika šliach náhradou:predlaktie	5t860.4↔	Sutúra fascií v obl.hruď.steny,chrábta
5t844.4↔	Plastika šliach náhradou:hruď.stena a chrbát	5t860.5↔	Sutúra fascií v obl.bruš.steny
5t844.5↔	Plastika šliach náhradou:brušná stena	5t860.6↔	Sutúra fascií v inguinál,genit.a glut.obl.
5t844.6↔	Plastika šliach náhradou:inguin,genit,glut.obl	5t860.7↔	Sutúra fascií v obl.stehna a kolena
5t844.7↔	Plastika šliach náhradou:stehno a koleno	5t860.8↔	Sutúra fascií v obl.predkolenia
5t844.8↔	Plastika šliach náhradou:predkolenie	5t860.9↔	Sutúra fascií v obl.nohy
5t844.a↔	Plastika šliach náhradou:zadonožie,priehlavok	5t860.x↔	Sutúra fascií:ostatné
5t844.b↔	Plastika šliach náhradou:stredonožie,prednožie	5t861.0↔	Predženie fascií v obl.hlavy a krku
5t844.x	Plastika šliach náhradou:ostatné	5t861.1↔	Predženie fascií v obl.ramena,axily
5t845.0↔	Plastika šliach náhradou s interponátom:hlava,krk	5t861.2↔	Predženie fascií v obl.ramena a lakt'a
5t845.1↔	Plastika šliach náhr.s interponátom:rameno,axila	5t861.3↔	Predženie fascií v obl.predlaktia
5t845.2↔	Plastika šliach náhradou s interponátom:rameno,lakeť	5t861.4↔	Predženie fascií v obl.hruď.steny a chrábta
5t845.3↔	Plastika šliach náhradou s interponátom:predlaktie	5t861.5↔	Predženie fascií v obl.bruš.steny
5t845.4↔	Plastika šliach náhradou s interponátom:hruď.st,chrábát	5t861.6↔	Predženie fascií v inguin,gen,glut.obl.
5t845.5↔	Plastika šliach náhradou s interponátom:bruš.stena	5t861.7↔	Predženie fascií v obl.stehna,kolena
5t845.6↔	Plastika šliach náhr.s interponátom:inguin,genit,glut.obl	5t861.8↔	Predženie fascií v obl.predkolenia
5t845.7↔	Plastika šliach náhr.s interponátom:stehno,koleno	5t861.9↔	Predženie fascií v obl.nohy
5t845.8↔	Plastika šliach náhradou s interponátom:predkolenie	5t861.x	Predženie fascií:ostatné
5t845.a↔	Plast. šliach náhradou s interponátom:zadonož,priehlavok	5t862.0↔	Skrátenie (raphage) fascií:hlava a krk
5t845.b↔	Plast.šliach náhradou s interponátom:stredonož,predonož	5t862.1↔	Skrátenie (raphage) fascií:rameno,axila
5t845.x	Plastika šliach náhradou s interponátom:ostatné	5t862.2↔	Skrátenie (raphage) fascií:rameno a lakeť
5t855.3↔	Tenolýza 1 šľachy v obl.predlaktia	5t862.3↔	Skrátenie (raphage) fascií:predlaktie
5t856.3↔	Tenolýza viac.šliach:predl.	5t862.4↔	Skrátenie (raphage) fascií:hruď.stena a chrbát
5t857.0↔	Primárna tenodéza 1 šľachy:hlava,krk	5t862.5↔	Skrátenie (raphage) fascií:brušná stena
5t857.1↔	Primárna tenodéza 1 šľachy:rameno,axila	5t862.6↔	Skrátenie (raphage) fascií:inguin,gen,glut.obl.
5t857.2↔	Primárna tenodéza 1 šľachy:rameno,lakeť	5t862.7↔	Skrátenie (raphage) fascií:stehno a koleno
5t857.3↔	Primárna tenodéza 1 šľachy:predlaktie	5t862.8↔	Skrátenie (raphage) fascií:predkolenie
5t857.4↔	Primárna tenodéza 1 šľachy:hruď.stena,chrábát	5t862.9↔	Skrátenie (raphage) fascií:noha
5t857.5↔	Primárna tenodéza 1 šľachy:bruš.stena	5t862.x	Skrátenie (raphage) fascií:ostatné
5t857.6↔	Primárna tenodéza 1 šľachy:ing.gen,gl.obl.	5t863.0↔	Zdvojenie jednej fascie:hlava a krk
5t857.7↔	Primárna tenodéza 1 šľachy:steh,kol.	5t863.1↔	Zdvojenie jednej fascie:rameno,axila
5t857.8↔	Primárna tenodéza 1 šľachy:predk.	5t863.2↔	Zdvojenie jednej fascie:rameno a lakeť
5t857.9↔	Primárna tenodéza 1 šľachy:noha	5t863.3↔	Zdvojenie jednej fascie:predlaktie
5t857.x	Primárna tenodéza jednej šľachy:ostatné	5t863.4↔	Zdvojenie jednej fascie:hruď.stena a chrbát
5t858.0↔	Sekundárna tenodéza 1 šľachy:hlava,krk	5t863.5↔	Zdvojenie jednej fascie:brušná stena
5t858.1↔	Sekundárna tenodéza 1 šľachy:rameno,axila	5t863.6↔	Zdvojenie jednej fascie:ingv.gen,glut.obl.
5t858.2↔	Sekundárna tenodéza 1 šľachy:rameno,lakeť	5t863.7↔	Zdvojenie jednej fascie:stehno a koleno
5t858.3↔	Sekundárna tenodéza 1 šľachy:predlaktie	5t863.8↔	Zdvojenie jednej fascie:predkolenie
5t858.4↔	Sekundárna tenodéza 1 šľachy:hruď.stena,chrábát	5t863.9↔	Zdvojenie jednej fascie:noha
5t858.5↔	Sekundárna tenodéza 1 šľachy:bruš.stena	5t863.x	Zdvojenie jednej fascie:ostatné
5t858.6↔	Sekundárna tenodéza 1 šľachy:ing.gen,gl.obl.	5t920↔	Amputácia intertorakoskopulárna
5t858.7↔	Sekundárna tenodéza 1 šľachy:steh,kol.	5t921↔	Exartikulácia v ramennom kĺbe
5t858.8↔	Sekundárna tenodéza 1 šľachy:predk.	5t922↔	Amputácia v oblasti ramena
5t858.9↔	Sekundárna tenodéza 1 šľachy:noha	5t923↔	Exartikulácia v lakt'ovom kĺbe
5t858.x	Sekundárna tenodéza jednej šľachy:ostatné	5t924↔	Amputácia v oblasti predlaktia
5t859.0↔	Primárna tenodéza viac.šliach:hlava,krk	5t92x↔	Amputácia a exartikulácia hornej končatiny, ostatné
5t859.1↔	Primárna tenodéza viac.šliach:rameno,axila	5t930↔	Exartikulácia v oblasti zápästia

5t931↔	Amputácia v oblasti zápästia	5v130.g†↔	Lok.OP odstr.ch.tk.na k.a podk bez prim.uza.ran:noha/chod
5t932↔	Amputácia v oblasti stredy ruky	5v130.x†	Lok.OP odstr.chor.tkan.na koži a podk bez prim.uzav.ran:ost
5t933↔	Amputácia prsta ruky	5v131.0	Lok.OP odstr.chor.tk.na kož.a podk.s prim.uz.rany:pery
5t934↔	Amputácia prsta s kožnou alebo svalovou plastikou	5v131.4†	L.OP odstr.chor.t.na k.a podk.s prim.uzatv.rany:ost.č.hlavy
5t935↔	Exartikulácia prsta ruky	5v131.5†	Lok.OP odstr.chor.tk.na kož.a podk.s prim.uzatv.rany:krk
5t936↔	Exartikulácia prsta ruky s kožnou/svalovou plastikou	5v131.6†↔	Lok.OP odstr.chor.tk.na k.a podk.s prim.uz.rany:ram.,axila
5t937↔	Egalizácia ruky resekciami 5.lúča	5v131.7†↔	L.OP odstr.ch.tk.na kož.a podk.s prim.uzatv.rany:ram.a lak.
5t938↔	Egalizácia ruky resekciami 2.lúča	5v131.8†↔	Lok.OP odstr.chor.tk.na kož.a podk.s prim.uz.rany:predlak.
5t939↔	Egalizácia ruky resekciami 3. a 4.lúča	5v131.9†↔	Lok.OP odstr.chor.tk.na koži a podk.s prim.uz.rany:ruka
5t93a↔	Amputácia transmetakarpálne	5v131.a†	L.OP odstr.ch.t.na k.a podk.s prim.uz.rany:hr.st.a chrb.
5t93x↔	Amputácia a exartikulácia ruky, ostatné	5v131.b†	L.OP odstr.ch.tk.na kož.a podk.s prim.uzatv.rany:br.obl.
5t940↔	Hemipelvektómia	5v131.c†	L.OP odstr.ch.tk.na k.a podk.s prim.uzatv.rany:inguin.genit.o
5t941↔	Nekompletná hemipelvektómia	5v131.d†	L.OP odstr.ch.tk.na k.a podk.s prim.uz.rany:glut.obl.
5t942↔	Exartikulácia v bedrovom kĺbe	5v131.e†↔	L.OP odstr.ch.tk.na k.a podk.s prim.uzatv.rany:stehno,kol.
5t943↔	Amputácia v oblasti stehna	5v131.f†↔	Lok.OP odstr.ch.tk.na kož.a podk.s prim.uzatv.rany:predkol.
5t944↔	Amputácia v oblasti proximálneho stehna	5v131.g†↔	Lok.OP odstr.ch.tk.na k.a podk.s prim.uzatv.rany:noha/chod
5t945↔	Amputácia v oblasti stredného a distálneho stehna	5v131.x†	Lok.OP odstr.chor.tkan.na koži a podk s prim.uzav.ran:ost
5t946↔	Amputácia v oblasti kolena	5v132.6†↔	Lok.OP odstr.chor.tk.potných žliaz:rameno,axila
5t947↔	Exartikulácia kolena	5v132.c†	Lok.OP odstr.chor.tk.potných žliaz:inguin.,genitál.obl.
5t948↔	Amputácia v oblasti predkolenia	5v132.x†	Lok.OP odstr.chorého tkaniva potných žliaz:ost.
5t949↔	Amputácia v oblasti proximálneho predkolenia	5v13x.x†	Lokál.operáč.odstr.chorého tkaniva na koži a podkoží,ost.
5t94a↔	Amputácia v oblasti stredného predkolenia	5v140.0	Radik.a rozs.odstr.ch.tk.na k.a podk.bez prim.uz.rany:pery
5t94x↔	Amputácia a exartikulácia v obl.DK,ost.	5v140.4†	Rad.a roz.odstr.ch.tk.na k.a podk.bez prim.uz.rany:o.č.hl.
5t950↔	Amputácia v oblasti distál.predkolenia podľa Syme	5v140.5†	Rad.a rozs.odstr.chor.tk.na k.a podk.bez prim.uz.rany:krk
5t951↔	Amputácia v oblasti chodidla	5v140.6†↔	Rad.a rozs.odstr.ch.tk.na k.a podk.bez prim.uz.rany:ram,axila
5t952↔	Amputácia v oblasti chodidla podľa Spitzzy	5v140.7†↔	Rad.a rozs.odstr.chor.tk.na k.a podk.bez prim.uz.rany:ram,lak
5t953↔	Amputácia v oblasti chodidla podľa Pirogoff	5v140.8†↔	Rad.a rozs.odstr.chor.tk.na k.a podk.bez prim.uz.rany:predl.
5t954↔	Amputácia v oblasti chodidla podľa Chopart	5v140.9†↔	Radik.a rozs.odstr.ch.tk.na k.a podk.bez prim.uz.rany:ruka
5t955↔	Amputácia v oblasti stredy chodidla podľa Lisfranc	5v140.x†	Rad.a roz.ods.ch.tk.na k.a podk.bez prim.uz.rany:hr.s.,chrb
5t956↔	Amputácia transmetatarsálne	5v140.b†	Rad.a rozs.odstr.chor.tk.na k.a podk.bez prim.uz.rany:bruš.o.
5t957↔	Amputácia prstov nohy	5v140.c†	Rad.a rozs.odstr.ch.tk.na k.a podk.bez prim.uz.rany:ing.genit.o
5t958↔	Amputácia lúčov	5v140.d†	Rad.a rozs.odstr.chor.tk.na k.a podk.bez prim.uz.rany:glut.o.
5t95x↔	Amputácia a exartikulácia chodidla, ostatné	5v140.e†↔	Rad.a rozs.odstr.ch.tk.na k.a podk.bez prim.uz.rany:stehn,kol
5t960↔	Revízia amputačnej oblasti ramenného kĺbu a ramena	5v140.f†↔	Rad.a rozs.odstr.ch.tk.na k.a podk.bez prim.uz.rany:predk.
5t961↔	Revízia amputačnej oblasti predlaktia	5v140.g†↔	Rad.a roz.ods.ch.tk.na k.a podk.bez prim.uz.rany:n./chod./
5t962↔	Revízia amputačnej oblasti ruky	5v140.x†	Rad.a rozs.odstr.chor.tk.na k.a podk.bez prim.uz.rany:ost.
5t963↔	Revízia amputačnej oblasti stehna	5v141.0	R.a roz.odst.ch.tk.na ko.a podk:b.prim.uz.ra:hist.kontr:pera
5t964↔	Revízia amputačnej oblasti predkolenia	5v141.4	R.a roz.odstr.ch.tk.na ko.a podk:b.pr.uz.ra:hist.kontr:i.č.hl.
5t965↔	Revízia amputačnej oblasti chodidla	5v141.5	Rad.a rozs.odst.ch.tk.na ko.a podk:b.pr.uz.ra:hist.kontr:krk
5t96x	Revízia amputačnej oblasti, ostatné	5v141.6↔	R.a roz.ods.ch.tk.na ko.a podk:b.pr.uz.ra:his.kontr:ram,axila
5u122	Parciálna mastektómia s disekciou lymfatických uzlín	5v141.7↔	R.a roz.ods.ch.tk.ko.a podk:b.pr.uz.ra:hist.kontr:ram,lake†
5u123.1	Madenova mastektómia s disekciou axilárnych LU	5v141.8↔	R.a roz.odst.ch.tk.ko.a podk:b.prim.uz.ra:hi.kon:predlaktie
5v113.0†	Implantácia liek nosiča do kože a podkož.v obl.pery	5v141.9↔	Rad.a rozs.odst.chor.tk.ko.a podk:b.prim.uz.ra:hist.kontr:ruka
5v113.4†	Implant.liek.nosiča do kože a podkož.ost.časti hlavy	5v141.a	R.a roz.ods.ch.tk.ko.a podk:b.pr.uz.ra:hi.kon:hrud.st,chrbat
5v113.5†	Implantácia liekového nosiča do kože a podkož.v obl.krku	5v141.b	Rad.a rozs.odst.ch.tk.ko.a podk:b.pr.uz.ra:his.kon:bruš.o
5v113.6†↔	Implant.liek.nosiča do kože a podkož.v obl.ram.a axily	5v141.c	Rad.a rozs.odst.ch.tk.ko.a podk:b.pri.uz.ra:his.kon:ing.genit.o
5v113.7†↔	Implant.liek.nosiča do kože a podkož.v obl.ramena,lak†a	5v141.d	R.a rozs.odst.ch.tk.na ko.a podk:b.pri.uz.ra:his.kon:glut.o
5v113.8†↔	Implant.liekovéhonošiča do kože a podkož.v obl.predlaktia	5v141.e↔	R.a roz.ods.ch.tk.ko.a podk:b.pr.uz.ra:hist.kontr:stehno,kol
5v113.9†↔	Implantácia liekového nosiča do kože a podkož.v obl.ruky	5v141.f↔	R.a roz.ods.ch.tk.ko.a podk:b.pr.uz.ra:his.kon:predkol
5v113.a†	Implant.liek.nosiča do kože a podkož.v obl.hrud.steny,chrub.	5v141.g↔	R.a rozs.ods.ch.tk.na ko.a podk:b.pr.uz.ra:his.kon:chodidlo
5v113.b†	Implant.liekovéhonošiča do kože a podkož.v bruš.obl.	5v141.x	R.a roz.ods.ch.tk.na ko.a podk:b.prim.uzav.ra:hist.kontr:ost.
5v113.c†	Implant.liek. nosiča do kože a podkož.v inguin.,genitál.obl	5v142.0	Radikál.a rozs.odst.chor.tk.na k.a podkož.s prim.uzav.ran:pery
5v113.d†	Implantácia liek. nosiča do kože a podkož.v glut.obl.	5v142.4†	Rad.a rozs.odstr.chor.tk.na k.a podk.s prim.uzav.rany:ost.č.hl.
5v113.e†↔	Implant.liek.nosiča do kože a podkož.v obl.stehna,kolena	5v142.5†	Radik.a rozs.odstr.chor.tk.na koži a podk.s prim.uzav.rany:krk
5v113.f†↔	Implantácia liek. nosiča do kože a podkož.v obl.predkolenia	5v142.6†↔	Rad.a rozs.odstr.chor.tk.na koži a podk.s pr.uz.rany:ram.,axila
5v113.g†↔	Implantácia liek. nosiča do kože a podkož.v obl.nohy/chod./	5v142.7†↔	Rad.a rozs.odstr.chor.tk.na koži a podk.s pr.uzav.rany:ram,lak.
5v113.x†	Implantácia liekového nosiča do kože a podkožia:ost.	5v142.8†↔	Rad.a rozs.odstr.chor.tk.na koži a podk.s prim.uz.rany:predl.
5v130.0	Lok.OP odstr.chor.tk.na kož.a podk.bez prim.uz.rany:pery	5v142.9†↔	Radik.a rozs.odstr.chor.tk.na koži a podk.s prim.uz.rany:ruka
5v130.4†	L.OP odstr.chor.t.na k.a podk.bez prim.uz.rany:ost.č.hlavy	5v142.a†	Rad.a rozs.odstr.chor.tk.na k.a podk.s pr.uz.rany:hrud.st,chrub.
5v130.5†	Lok.OP odstr.chor.tk.na kož.a podk.bez prim.uzav.rany:krk	5v142.b†	Rad.a rozs.odstr.chor.tk.na koži a podk.s prim.uz.rany:bruš.o.
5v130.6†↔	Lok.OP odstr.chor.tk.na k.a podk.bez prim.uz.rany:ram.,axila	5v142.c†	Rad.a rozs.odstr.chor.tk.na koži a podk.s pr.uz.rany:ing.genit.o
5v130.7†↔	L.OP odstr.ch.tk.na kož.a podk.bez prim.uz.rany:ram.a lak.	5v142.d†↔	Rad.a rozsiahle odstr.chor.tk.na koži a podk.s prim.uz.r:glut.o.
5v130.8†↔	Lok.OP odstr.chor.tk.na kož.a podk.bez prim.uz.rany:predlak.	5v142.e†↔	Rad.a rozs.ods.chor.tk.na koži a podk.s prim.uz.rany:stehn,kol.
5v130.9†↔	Lok.OP odstr.chor.tk.na koži a podk.bez prim.uz.rany:ruka	5v142.f†↔	Radik.a rozs.odstr.chor.tk.na koži a podk.s pr.uz.rany:predkol
5v130.a†	L.OP odstr.ch.t.na k.a podk.bez prim.uz.rany:hr.st.a chrb.	5v142.g†↔	Rad.a rozs.odstr.chor.tk.na koži a podk.s pr.uz.ran:n./chod./
5v130.b†	L.OP odstr.ch.tk.na kož.a podk.bez prim.uz.rany:br.obl.	5v142.x†	Radikál.a rozs.odstr.chor.tk.na koži a podk.s prim.uz.rany:ost.
5v130.c†	Lok.OP odstr.ch.tk.na k.a podk.bez prim.uz.rany:ingui.genit.o	5v143.0	Rad.a rozs.odst.ch.tk.na k.a podk:prim.uz.rany:hist.kontr:pera
5v130.d†	L.OP odstr.ch.tk.na k.a podk.bez prim.uz.rany:glut.obl.	5v143.4	R.a roz.ods.chor.tk.koži a podk:prim.uz.ra:hist.kontr:i.č.hlavy
5v130.e†↔	L.OP odstr.ch.tk.na k.a podk.bez prim.uz.rany:stehno,kol.	5v143.5	Rad.a rozs.ods.ch.tk.na k.a podk:prim.uzav.ra:hist.kontr:krk
5v130.f†↔	Lok.OP odstr.ch.tk.na kož.a podk.bez prim.uz.rany:predkol.	5v143.6↔	R.a rozs.ods.chor.tk.na ko.a podk:pri.uz.r:hist.kontr:ram,axila

5v143.7↔	Rad.a roz.ods.ch.tk.na k.a podk:prim.uz.r.his.kont:ram,lakeť	5v227.a‡	Vol.tx.kože,prijemca:kompoz(viactk)štep,veľ.pl:hrud.st.,chrb
5v143.8↔	R.a roz.ods.ch.tk.na ko.a podk:pri.uz.ra:hi.kont:predlaktie	5v227.b‡	Vol.tx.kože,prijemca:kompozit(viactkaniv)štep,veľ.pl:bruš.obl
5v143.9↔	Rad.a roz.ods.chr.tk.na ko.a podk:pri.uz.ra:hist.kontr:ruka	5v227.c‡	Vol.tx.kože,prijemca:kompozit(viactk)štep,veľ.pl:ingv.genit.o
5v143.a	R.a roz.ods.ch.tk.na k.a podk:prim.uz.r.his.kontr:hr.st.,chrb	5v227.d‡	Vol.tx.kože,prijemca:kompoz(viactk)štep,veľ.k.pl:glut.obl
5v143.b	Rad.a roz.ods.chr.tk.na k.a podk:prim.uz.ra:hist.kon:bruš.o	5v227.e‡↔	Vol.tx.kože,prijemca:kompoz(viactkaniv)štep,veľ.pl:stehn,kol
5v143.c	R.a roz.ods.ch.tk.na k.a podk:prim.uz.r.his.kontr:ing.genit.o	5v227.f‡↔	Vol.tx.kože,prijemca:kompoz(viactk)štep,veľ.pl:predkol
5v143.d	Rad.a roz.ods.ch.tk.na ko.a podk:pri.uz.rany:hist.kontr:glut.o	5v227.g‡↔	Vol.tx.kože,prijemca:kompoz(viactk)štep,veľ.plocha:noha
5v143.e↔	Rad.a roz.ods.ch.tk.na k.a podk:pri.uz.r:hist.kontr:stehn,kol	5v227.x‡	Vol.tx.kože,prijemca:kompozitný(viactk)štep,veľ.k.pl:ost
5v143.f↔	R.a roz.ods.ch.tk.na k.a podkož:pri.uz.rany:hist.kont:predkol	5v228.0‡	Vol.tx.kože,prijemca:suspen.epitel.bb-sprac.Bedsid-kit:pery
5v143.g↔	Rad.a roz.ods.chr.tk.koži.a podk:prim.uz.ra:hist.kontr:noha	5v228.4‡	Vol.tx.kože,prijemca:sus.epit.bb-sprac.Bedsid-kit:ost.č.hl
5v143.x‡	Rad.a roz.ods.chr.tk.na k.a podk:prim.uz.ra:hist.kontr:ost.	5v228.5‡	V.tx.kože,prijemca:suspenzia.epitel.bb-sprac.Bedsid-kit:krk
5v146.0	Radikál.a rozsiahle odstr.ch.tk.potných žliaz:pery	5v228.6‡↔	Vol.tx.kože,prijemca:sus.epit.bb-sprac.Bedsid-kit:ram,axila
5v146.4‡	Radik.a roz.ods.chr.tk.potných žliaz:ost.č.hlavy	5v228.7‡↔	Vol.tx.kože,prijemca:sus.epit.bb-sprac.Bedsid-kit:ram,lak
5v146.5‡	Radik.a rozsiahle odstr.chr.tk.potných žliaz:krk	5v228.8‡↔	Vol.tx.kože,prijemca:sus.epit.bb-sprac.Bedsid-kit:predlakt
5v146.6‡↔	Radik.a roz.ods.chr.tk.potných žliaz:rameno,axila	5v228.9‡↔	Vol.tx.kože,prijemca:sus.epit.bb-sprac.Bedsid-kit:ruka
5v146.7‡↔	Radik.a roz.ods.chr.tk.potných žliaz:rameno,lakeť	5v228.a‡	Vol.tx.kože,prijemca:sus.epit.bb-sprac.Bedsid-kit:hr.st.,chrb
5v146.8‡↔	Radik.a roz.ods.chr.tk.potných žliaz:predlakt.	5v228.b‡	Vol.tx.kože,prijemca:sus.epit.bb-sprac.Bedsid-kit:bruš.obl
5v146.9‡↔	Radik.a roz.ods.chr.tk.potných žliaz:ruka	5v228.c‡	Vol.tx.kože,prijemca:sus.epit.bb-sprac.Bedsid-kit:ingv.gen.o
5v146.a‡	Radik.a roz.ods.chr.tk.pot.žliaz:hруд.st.,chrbát	5v228.d‡	V.tx.kože,prijemca:suspenzia.epit.bb-sprac.Bedsid-kit:glut.o
5v146.b‡	Radik.a roz.ods.chr.tk.potných žli:bruš.obl.	5v228.e‡↔	Vol.tx.kože,prijemca:sus.epit.bb-sprac.Bedsid-kit:stehn,koleno
5v146.c‡	Radikál.a roz.ods.chr.tk.potných žli:inguin.genit.o	5v228.f‡↔	Vol.tx.kože,prijemca:sus.epit.bb-sprac.Bedsid-kit:predkol
5v146.d‡	Radik.a roz.ods.chr.tk.potných žliaz:glut.obl.	5v228.g‡↔	Vol.tx.kože,prijemca:suspenz.epit.bb-sprac.Bedsid-kit:noha
5v146.e‡↔	Radik.a roz.ods.chr.tk.potných žli:stehno,koleno	5v228.x‡	Vol.tx.kože,prijemca:suspenz.epit.bb-sprac.v.Bedsid-kit:ost
5v146.f‡↔	Radik.a roz.ods.chr.tk.potných žli:predkol.	5v229.0‡	V.tx.kože,prijemca:sus.epit.bb-labor.sprac.krátky.proc:pery
5v146.g‡↔	Radik.a roz.ods.chr.tk.potných žliaz:noha	5v229.4‡	Vol.tx.kože,prijemca:sus.epit.bb-lab.sprac.krát.proc:ost.č.hl
5v146.x‡	Radikálne a rozsiahle odstr.chorého tk.potných žliaz,ost.	5v229.5‡	V.tx.kože,prijemca:sus.epit.bb-labor.sprac.krát.proc:krk
5v14x.x‡	Radik.a roz.ods.chorého tkaniva na koži a podkoží:ost.	5v229.6‡↔	Vol.tx.kože,prijemca:sus.epit.bb-lab.sprac.krát.proc:ram,axi
5v150.0	Chir.vyčist.rany s odstr.chor.tk.na koži a podk:malá ploch:pery	5v229.7‡↔	Vol.tx.kože,prijemca:sus.epit.bb-lab.sprac.krát.proc:ram,lak
5v150.4	Chir.vyč.rany s odstr.chor.tk.na kož.a podk:m.pl:ost.č.hl.	5v229.8‡↔	Vol.tx.kože,prijemca:sus.epit.bb-lab.sprac.krát.proc:predlakt
5v150.5	Chir.vyčist.rany s odstr.chor.tk.na koži a podk:m.plocha:krk	5v229.9‡↔	Vol.tx.kože,prijemca:sus.epitel.bb-lab.sprac.krát.proc:ruka
5v150.6↔	Chir.vyč.rany s odstr.chor.tk.na k.a podk:m.plocha:ram,axila	5v229.a‡	Vol.tx.kože,prijemca:sus.epit.bb-lab.sprac.krát.proc:hруд.st, chrb
5v150.7↔	Chir.vyčist.rany s odstr.chor.tk.na k.a podk:m.pl:ram,lak.	5v229.b‡	Vol.tx.kože,prijemca:sus.epit.bb-labor.sprac.krát.proc:bruš.o
5v150.8↔	Chir.vyčist.rany s odstr.chor.tk.na k.a podk:malá pl.predlakt.	5v229.c‡	Vol.tx.kože,prijemca:sus.epit.bb-lab.sprac.,krát.proc:ingv.gen
5v150.a	Chir.vyč.rany s odstr.chr.tk.na k.a podk:m.pl:hr.st.a chrb.	5v229.d‡	Vol.tx.kože,prijemca:sus.epit.bb-lab.sprac.krát.proc:glut.obl
5v150.b	Chir.vyčist.rany s odstr.chor.tk.na k.a podk:malá pl:bruš.obl.	5v229.e‡↔	Vol.tx.kože,prijemca:sus.epit.bb-lab.sprac.krát.proc:steh,kol
5v150.c	Chir.vyč.rany s odstr.chor.tk.na k.a podk:malá pl:ingv.genit.o.	5v229.f‡↔	V.tx.kože,prijemca:sus.epit.bb-lab.sprac.krát.proc:predkol
5v150.d	Chir.vyčist.rany s odstr.chor.tk.na k.a podk:malá pl:glut.obl.	5v229.g‡↔	Vol.tx.kože,prijemca:sus.epit.bb-lab.sprac.krát.proc:noha
5v150.e↔	Chir.vyč.rany s odstr.chor.tk.na koži a podk:malá pl:stehn,kol	5v229.x‡	V.tx.kože,prijemca:sus.epit.bb-lab.sprac.v.krátkom procese:ost
5v150.f↔	Chir.vyčist.rany s odstr.chor.tk.na k.a podk:malá pl:predkol.	5v22c.0‡	V.tx.kože,prijemca:perm.kož.plast-mat.náhr.kože, malá pl:pery
5v150.g↔	Chir.vyčist.rany s odstr.chor.tk.na koži a podk:malá pl:noha	5v22c.4‡	V.tx.kože,prijemca:perm.k.plast-mat.náhr.k,malá pl:ost.č.hl
5v150.x	Chir.vyč.rany s odstr.chor.tk.na koži a podk:malá plocha:ost.	5v22c.5‡	Vol.tx.kože,prijemca:perm.kož.plast-mat.náhr.k,ma.pl:krk
5v153	Miniorakotómia a debridement pri empyéme	5v22c.6‡↔	Vol.tx.kože,prijemca:perm.k.plast-mat.náhr.k,malá pl:ram,axi
5v15x.x	Chir.vyč.rany s odstr.chor.tk.na kož.a podk:ost.	5v22c.7‡↔	Vol.tx.kože,prijemca:perm.k.plast-mat.náhr.k,malá pl:ram,lakeť
5v171↔	Incizia a drenáž na nechtoch	5v22c.8‡↔	Vol.tx.kože,prijemca:perm.kož.plast-mat.náhr.k,mal.pl:predlakt
5v173↔	Steh na nechtovom lôžku	5v22c.9‡↔	V.tx.kože,prijemca:perm.kož.plast-mat.náhr.kože,malá pl:ruka
5v177↔	Transplantácia nechtového lôžka	5v22c.a‡	V.tx.kože,prijemca:perm.k.plast-mat.náhr.kože,ma.pl:hr.st, chrb
5v178↔	Implantácia umelého nechta	5v22c.b‡	Vol.tx.kože,prijemca:perm.kož.plast-mat.náhr.k,malá pl:bruš.obl
5v179↔	Plastika nechta	5v22c.c‡	V.tx.kože,prijemca:perm.k.plast-mat.náhr.k,malá pl:ingv.gen
5v223.0‡	V.tx.kože,prijemca:kompozit(viactkaniv)štep,malá pl:pery	5v22c.d‡	Vol.tx.kože,prijemca:perm.kož.plast-mat.náhr.k,ma.pl:glut.o
5v223.4‡	V.tx.kože,prijemca:kompoz(viactkan)štep,malá pl:ost.č.hlavy	5v22c.e‡↔	Vol.tx.kože,prijemca:perm.k.plast-mat.náhr.k,ma.pl:stehn,kol
5v223.5‡	Vol.tx.kože,prijemca:kompoz(viactkaniv)štep,malá pl:krk	5v22c.f‡↔	V.tx.kože,prijemca:perm.k.plast-mat.náhr.k,malá pl:predkol
5v223.6‡↔	V.tx.kože,prijemca:kompoz(viactkan)št,malá pl:ram,axila	5v22c.g‡↔	V.transpl.kože,prijemca:perm.k.plast-mat.náhr.kože,mpl: noha
5v223.7‡↔	V.tx.kože,prijemca:kompozit(viactkan)št,malá pl:rameno,lak	5v22c.x‡	Vol.tx.kože,prijemca:perm.kož.plast-mat.náhr.kože,ma.pl:ost
5v223.8‡↔	Vol.tx.kože,prijemca:kompozit(viactkan)štep,ma.pl:predlakt	5v22d.0‡	Vol.tx.kože,prijemca:perm.kož.plast-mat.náhr.k,veľ.k.pl:pery
5v223.9‡↔	V.tx.kože,prijemca:kompozit(viactkaniv)štep,malá pl:ruka	5v22d.4‡	V.tx.kože,prijemca:perm.kož.plast-mat.náhr.k,veľ.pl:ost.č.hl
5v223.a‡	V.tx.kože,prijemca:kompoz(viactkan)št,malá pl:hруд.st.,chrb	5v22d.5‡	Vol.tx.kože,prijemca:perm.kož.plast-mat.náhr.kože,veľ.pl:krk
5v223.b‡	Vol.tx.kože,prijemca:kompoz(viactkan)št,malá pl:bruš.obl.	5v22d.6‡↔	V.tx.kože,prijemca:perm.kož.plast-mat.náhr.k,veľ.pl:ram,axi
5v223.c‡	V.tx.kože,prijemca:kompoz(viactk)štep,malá pl:inguin.genit.o.	5v22d.7‡↔	Vol.tx.kože,prijemca:perm.k.plast-mat.náhr.k,veľ.k.pl:ram,lak
5v223.d‡	Vol.tx.kože,prijemca:kompozit(viactk)štep,malá pl:gluteál.o.	5v22d.8‡↔	V.tx.kože,prijemca:perm.kož.plast-mat.náhr.k,veľ.pl:predlakt
5v223.e‡↔	Vol.tx.kože,prijemca:kompoz(viactkan)štep,malá pl:stehn,kol	5v22d.9‡↔	V.tx.kože,prijemca:perm.kož.plast-mat.náhr.k,veľ.pl:ruka
5v223.f‡↔	Vol.tx.kože,prijemca:kompozit(viactk)štep,malá pl:predkol	5v22d.a‡	V.tx.kože,prijemca:perm.k.plast-mat.náhr.k,veľ.pl:hруд.st, chrb
5v223.g‡↔	Vol.tx.kože,prijemca:kompozit(viactk)štep,malá pl:noha	5v22d.b‡	Vol.tx.kože,prijemca:perm.kož.plast-mat.náhr.k,veľ.pl:bruš.o
5v223.x‡	Vol.tx.kože,prijemca:kompozit(viactkaniv)štep,malá pl:ost	5v22d.c‡	V.tx.kože,prijemca:perm.kož.plast-mat.náhr.k,veľ.pl:ingv.gen.o
5v227.0‡	Vol.tx.kože,prijemca:kompozit(viactkaniv)štep,veľ.k.pl:pery	5v22d.d‡	Vol.tx.kože,prijemca:perm.kož.plast-mat.náhr.k,veľ.pl:glut.o
5v227.4‡	Vol.tx.kože,prijemca:kompozit(viactk)štep,veľ.pl:ost.č.hlavy	5v22d.e‡↔	Vol.tx.kože,prijemca:perm.kož.plast-mat.náhr.k,veľ.pl:stehn,kol
5v227.5‡	Volná tx.kože,prijemca:kompozit(viactkaniv)štep,veľ.pl:krk	5v22d.f‡↔	Volná tx.kože,prijemca:perm.k.plast-mat.náhr.k,veľ.pl:predkol
5v227.6‡↔	Vol.tx.kože,prijemca:kompozit(viactk)štep,veľ.pl:ram,axila	5v22d.g‡↔	Vol.tx.kože,prijemca:perm.kož.plast-mat.náhr.k,veľ.pl:noha
5v227.7‡↔	Vol.tx.kože,prijemca:kompozit(viactk)št,veľ.pl:ram,lakeť	5v22d.x‡	Vol.tx.kože,prijemca:perm.k.plast-mat.náhr.kože,veľ.pl:ost.
5v227.8‡↔	Vol.tx.kože,prijemca:kompozit(viactk)štep,veľ.pl:predlakt	5v22e‡	Volná transpl.kože fix.podtl.systémom hojenia rán[NPWT]
5v227.9↔	Vol.tx.kože,prijemca:kompozit(viactkan)štep,veľ.pl:ruka	5v22x.x‡	Volná transplantácia kože u prijemca transplantátu, ostatné

5v230.0	Lok.lalok.plast.kože a podk:dilatačná plast,malá plocha:pery	5v424.8†↔	Th laserom malej pl.povrch.kož.vrstvy:predlakt.
5v231.0	Lokál.lalok.plast.kože a podk:plast.rotovaným lal,malá pl:pery	5v424.9†↔	Liečba laserom malej plochy povrch.kož.vrstvy:ruka
5v232.0	Lok.lalok.plast.kože a podk:transpozíč.plast,malá pl:pery	5v424.a†	Th laserom malej pl.povrch.kož.vrstvy:hруд.st.a chrb.
5v233.0	Lok.lal.plast.kože.a podk:plast.ostrovčekov.lal,malá pl:pery	5v424.b†	Th laserom malej pl.povrch.kož.vrstvy:bruš.obl
5v234.0	Lokál.lalok.plast.kože a podkož:Z-plast,malá plocha:pery	5v424.c†	Th laserom malej pl.povrch.kož.vrstvy:inguin,genitál.o
5v235.0	Lokál.lal.plast.kože a podkož:dilatačná plast,veľká pl:pery	5v424.d†	Th laserom malej pl.povrch.kož.vrstvy:gluteál.obl.
5v236.0	Lokál.lalok.plast.kože a podk:plast.rotovan.lal,veľká pl:pery	5v424.e†↔	Th laserom malej pl.povrch.kož.vrstvy:stehno a koleno
5v237.0	Lok.lal.plast.kože a podk:transpozíč plast,veľká pl:pery	5v424.f†↔	Th laserom malej pl.povrch.kož.vrstvy:predkol.
5v238.0	Lok.lal.plast.kože a podk:plast.ostrovček.lal,veľ pl:pery	5v424.g†↔	Th laserom malej pl.povrch.kož.vrstvy:noha(chodidlo)
5v239.0	Lok.lal.plast.kože a podkož:Z-plastika,veľká pl:pery	5v424.x†	Liečba laserom malej plochy povrch.kož.vrstvy:ostat.
5v23a.0	Lok.lal.plast.kože a podkož:W-plast,malá pl:pery	5v425.0†	Holenie[shaving]malej pl.povrch.kož.vrstvy:pery
5v23b.0	Lokál.lalok.plast.kože a podk:W-plast,veľ pl:pery	5v425.4†	Holenie[shaving]malej pl.povrch.kož.vrstvy:ost.č.hlavy
5v251.0	Lalok.plast.kože a podk,prijemca:stopkatý miestny lalok:pery	5v425.5†	Holenie[shaving]malej plochy povrch.kož.vrstvy:krk
5v252.0	Lalok.plast.kože a podk,prijemca:stopkat.vzdialený lalok:pery	5v425.6†↔	Holenie[shaving]malej pl.povrch.kož.vrstvy:ram.axila
5v260.0	Kombin.plast.zákroky na koži a podkož:kombin.lalok.plast:pery	5v425.7†↔	Holenie[shaving]malej pl.povrch.kož.vrstvy:ram.a lakeť
5v262.0	Komb.plast.zákr.k.a podk:stopk.miest.lalok so vzdial.lal:pery	5v425.8†↔	Holenie[shaving]malej pl.povrch.kož.vrstvy:predlaktie
5v294†	Liečba chron.defektov aplik.biotechnolog.vyrob.kože	5v425.9†↔	Holenie[shaving]malej plochy povrch.kož.vrstvy:predkol.
5v295	Revízia operačnej rany po OP vo všetkých chir.odboroch	5v425.a†	Holenie[shaving]malej pl.povrch.kož.vrstvy:hруд.st,chrábát
5v400.0	Redukč.tkan.plastika na koži a podkož:pery	5v425.b†	Holenie[shaving]malej pl.povrch.kož.vrstvy:bruš.obl
5v40x.x	Redukcia tkaniva na koži a podkož:ostatné	5v425.c†	Holenie[shaving]malej pl.povrch.k.vrstvy:inguin,genit.o
5v420.0†	Dermabrázia malej plochy povrch.kož.vrstvy:pery	5v425.d†	Holenie[shaving]malej pl.povrch.kož.vrstvy:glut.obl.
5v420.4†	Dermabrázia malej plochy povrch.kož.vrstvy:ostat.č.hlavy	5v425.e†↔	Holenie[shaving]malej pl.povrch.kož.vrstvy:stehno,koleno
5v420.5†	Dermabrázia malej plochy povrch.kož.vrstvy:krk	5v425.f†↔	Holenie[shaving]malej plochy povrch.kož.vrstvy:predkol.
5v420.6†↔	Dermabrázia malej plochy povrch.kož.vrstvy:rameno,axila	5v425.g†↔	Holenie[shaving]malej pl.povrch.kož.vrstvy:noha(chodidlo)
5v420.7†↔	Dermabrázia malej plochy povrch.kož.vrstvy:rameno,lakeť	5v425.x†	Holenie[shaving]malej plochy povrch.kož.vrstvy:ostatné
5v420.8†↔	Dermabrázia malej plochy povrch.kož.vrstvy:predlaktie	5v440.0†	Elektrokaustika chor.tk.kože a podkožia,maloploš:pery
5v420.9†↔	Dermabrázia malej plochy povrch.kož.vrstvy:ruka	5v440.4†	Elektrokaustika chor.tk.kože a podkož,maloploš:ost.č.hlavz
5v420.a†	Dermabrázia malej plochy povrch.kož.vrstvy:hруд.st,chrábát	5v440.5†	Elektrokaustika chor.tk.kože a podkožia,maloploš:krk
5v420.b†	Dermabrázia malej plochy povrch.kož.vrstvy:bruš.obl	5v440.6†↔	Elektrokaustika chor.tk.k.a podkož,malopl:rameno,axila
5v420.c†	Dermabrázia malej plochy povrch.kož.vrstvy:inguin,genit.o.	5v440.7†↔	Elektrokaustika chor.tk.kože a podkož,malopl:ram.a lakeť
5v420.d†	Dermabrázia malej plochy povrch.kož.vrstvy:glut.obl	5v440.8†↔	Elektrokaustika chor.tk.kože a podkož,maloploš:predlakt
5v420.e†↔	Dermabrázia malej plochy povrch.kož.vrstvy:stehno,koleno	5v440.9†↔	Elektrokaustika chor.tk.kože a podkožia,maloploš:ruka
5v420.f†↔	Dermabrázia malej plochy povrch.kož.vrstvy:predkolenie	5v440.a†	Elektrokaustika chor.tk.kože a podkož,malopl:hруд.st,chrb.
5v420.g†↔	Dermabrázia malej plochy povrch.kož.vrstvy:noha/chodidlo/	5v440.b†	Elektrokaustika chor.tk.kože a podkožia,maloploš:bruš.obl
5v420.x†	Dermabrázia malej plochy povrch.kož.vrstvy:ostat.	5v440.c†	Elektrokaustika chor.tk.kože a podkož,malopl:inguin,genit.o
5v421.0†	Zbrúsenie malej plochy kožnej vrstvy:pery	5v440.d†	Elektrokaustika chor.tk.kože a podkož,maloploš:glut.obl.
5v421.4†	Zbrúsenie malej plochy povrch.kož. vrstvy:ost.č.hl.	5v440.e†↔	Elektrokaust.chor.tk.kože a podkož,maloploš:stehno,kol.
5v421.5†	Zbrúsenie malej plochy povrch.kož. vrstvy:krk	5v440.f†↔	Elektrokaustika chor.tk.kože a podkožia,maloploš:predkol.
5v421.6†↔	Zbrúsenie malej plochy povrch.kož. vrstvy:rameno,axila	5v440.g†↔	Elektrokaustika chor.tk.kože a podk,maloploš:noha(chod)
5v421.7†↔	Zbrúsenie malej plochy povrch.kož. vrstvy:rameno,lakeť	5v440.x†	Elektrokaustika chor.tk.kože a podkožia,maloploš:ostat.
5v421.8†↔	Zbrúsenie malej plochy povrch.kož. vrstvy:predlakt.	5v441.0†	Laser.Th chor.tk.kože a podkož,maloploš:pery
5v421.9†↔	Zbrúsenie malej plochy povrch.kož. vrstvy:ruka	5v441.4†	Laser.Th chor.tk.kože a podkož,maloploš:ost.č.hlavy
5v421.a†	Zbrúsenie malej plochy povrch.kož. vrstvy:hруд.st,chrábát	5v441.5†	Laser.liečba chor.tk.kože a podkož,maloploš:krk
5v421.b†	Zbrúsenie malej plochy povrch.kož. vrstvy:bruš.obl.	5v441.6†↔	Laser.Th chor.tk.kože a podkož,maloploš:rameno,axila
5v421.c†	Zbrúsenie malej plochy povrch.kož. vrstvy:inguin,genit.o	5v441.7†↔	Laser.Th chor.tk.kože a podkož,maloploš:ram,lakeť
5v421.d†	Zbrúsenie malej plochy povrch.kož. vrstvy:glut.obl	5v441.8†↔	Laser.Th chor.tk.kože a podkož,maloploš:predlakt.
5v421.e†↔	Zbrúsenie malej plochy povrch.kož. vrstvy:stehno,koleno	5v441.9†↔	Laser.liečba chor.tk.kože a podkož,maloploš:ruka
5v421.f†↔	Zbrúsenie malej plochy povrch.kož. vrstvy:predkolen.	5v441.a†	Laser.Th chor.tk.kože a podkož,maloploš:hруд.st.,chrábát
5v421.g†↔	Zbrúsenie malej plochy povrch.kož. vrstvy:noha(chod.)	5v441.b†	Laser.Th chor.tk.kože a podkož,maloploš:bruš.obl
5v421.x†	Zbrúsenie malej plochy povrch.kož. vrstvy:ostat.	5v441.c†	Laser.Th chor.tk.kože a podkož,maloploš:inguin,genitál.o
5v422.0†	Exkochleácia malej plochy povrch.kož.vrstvy:pery	5v441.d†	Laser.Th chor.tk.kože a podkož,maloploš:glut.obl.
5v422.4†	Exkochleácia malej plochy povrch.kož.vrstvy:ost.č.hl	5v441.e†↔	Laser.Th chor.tk.kože a podkož,maloploš:stehno,koleno
5v422.5†	Exkochleácia malej plochy povrch.kož.vrstvy:krk	5v441.f†↔	Laser.Th chor.tk.kože a podkož,maloploš:predkol.
5v422.6†↔	Exkochleácia malej plochy povrch.kož.vrstvy:rameno,axila	5v441.g†↔	Laser.Th chor.tk.kože a podkož,maloploš:noha(chodidlo)
5v422.7†↔	Exkochleácia malej plochy povrch.kož.vrstvy:ram,lakeť	5v441.x†	Laser.Th chor.tk.kože a podkož,maloploš:ostatné
5v422.8†↔	Exkochleácia malej plochy povrch.kož.vrstvy:predlak	5v442.0†	Kryochirurg.chor.tk.kože a podkož,maloploš:pery
5v422.9†↔	Exkochleácia malej plochy povrch.kož.vrstvy:ruka	5v442.4†	Kryochirurg.chor.tk.kože a podkož,maloploš:ost.č.hlavy
5v422.a†	Exkochleácia malej plochy povrch.kož.vrstvy:hруд.st,chrb	5v442.5†	Kryochirurgia chor.tk.kože a podkož,maloploš:krk
5v422.b†	Exkochleácia malej plochy povrch.kož.vrstvy:bruš.obl.	5v442.6†↔	Kryochir.chor.tk.kože a podkož,maloploš:rameno,axila
5v422.c†	Exkochleácia malej plochy povrch.kož.vrstvy:inguin,genit.o	5v442.7†↔	Kryochirur.chor.tk.kože a podkož,maloploš:rameno,lakeť
5v422.d†	Exkochleácia malej plochy povrch.kož.vrstvy:gluteál.o.	5v442.8†↔	Kryochirur.chor.tk.kože a podkož,maloploš:predlaktie
5v422.e†↔	Exkochleácia malej plochy povrch.kož.vrstvy:stehno,koleno	5v442.9†↔	Kryochirur.chor.tk.kože a podkož,maloploš:ruka
5v422.f†↔	Exkochleácia malej plochy povrch.kož.vrstvy:predkol	5v442.a†	Kryochir.chor.tk.kože a podkož,malopl:hруд.st,chrb.
5v422.g†↔	Exkochleácia malej plochy povrch.kož.vrstvy:noha/chod/	5v442.b†	Kryochirur.chor.tk.kože a podkož,maloploš:bruš.obl
5v422.x†	Exkochleácia malej plochy povrch.kož.vrstvy:ostatné	5v442.c†	Kryochir.chor.tk.kože a podkož,maloploš:inguin,genitál.o
5v424.0†	Th laserom malej plochy povrch.kož.vrstvy:pery	5v442.d†	Kryochir.chor.tk.kože a podkož,maloploš:glut.obl
5v424.4†	Th laserom malej pl.povrch.kož.vrstvy:ostat.č.hlavy	5v442.e†↔	Kryochir.chor.tk.kože a podkož,maloploš:steh.a koleno
5v424.5†	Th laserom malej plochy povrch.kož.vrstvy:krk	5v442.f†↔	Kryochir.chor.tk.kože a podkož,maloploš:predkolenie
5v424.6†↔	Th laserom malej pl.povrch.kož.vrstvy:rameno,axila	5v442.g†↔	Kryochirur.chor.tk.kože a podkož,maloploš:noha(chod)
5v424.7†↔	Th laserom malej pl.povrch.kož.vrstvy:ram.a lakeť	5v442.x†	Kryochirur.chor.tkaniva kože a podkož,maloploš:ostatné

5v443.0‡	Infračerv.koagul.chor.tk.kože a podkož,malopl:pery	5v449.d‡	Elektrochemoter.chor.tk.kože a podkož,velkopl:glut.obl
5v443.4‡	Infračerv.koagul.chor.tk.kože a podkož,malopl:ost.č.hlavy	5v449.e‡↔	Elektrochemoter.ch.tk.kože a podkož, velkopl:stehno,koleno
5v443.5‡	Infračerv.koagul.chor.tk.kože a podkož,malopl:krk	5v449.f‡↔	Elektrochemoter.chor.tk.kože a podkož,velkopl:predkol.
5v443.6‡↔	Infračerv.koagul.chor.tk.kože a podkož,malopl:rameno,axila	5v449.g‡↔	Elektrochemoter.chor.tk.kože a podkož,velkopl:noha(chod)
5v443.7‡↔	Infračerv.koagul.chor.tk.kože a podkož,malopl:ram.a.lakeť	5v449.x‡	Elektrochemoter.chor.tk.kože a podkožia,velkopl:ostat.
5v443.8‡↔	Infračerv.koagul.chor.tk.kože a podkož,malopl:predlakt.	5v553.0‡	Vol.tx.kože a lal.plast.k.a podk.prijemca,kompozit.štep:pery
5v443.9‡↔	Infračerv.koagulácia chor.tk.kože a podkož,malopl:ruka	5v553.4‡	Vol.tx.kože a lal.plast.k.a podk.prijem,kompozit.štep:ost.č.hl
5v443.a‡	Infračerv.koagul.chor.tk.kože a podkož,malopl:hr.st.a.chrb.	5v553.5‡	Vol.tx.kože a lal.plast.k.a podk.prijemca,kompozit.štep:krk
5v443.b‡	Infračerv.koagul.chor.tk.kože a podkož,malopl:bruš.obl	5v553.6‡↔	Vol.tx.kože a lal.plast.k.a podk.prijem,kompozit.štep:ram,axila
5v443.c‡	Infrač.koag.ch.tk.kože a podk,malopl:inguin,genitál.o	5v553.7‡↔	Vol.tx.kože a lal.plast.k.a podk.prijemca,kompoz.štep:ram,lak
5v443.d‡	Infračerv.koagul.chor.tk.kože a podkož,malopl:glut.obl	5v553.8‡↔	Vol.tx.kože a lal.plast.k.a podk.prijemca,kompozit.štep:predlakt
5v443.e‡↔	Infrač.koagul.chor.tk.kože a podkož,malopl:stehno,koleno	5v553.9‡↔	Vol.tx.kože a lal.plast.kože a podk.prijem,kompozit.štep:ruka
5v443.f‡↔	Infračerv.koagul.chor.tk.kože a podkož,malopl:predkol	5v553.a‡	Vol.tx.kože a lal.plast.k.a podk.prijem,kompozit.štep:hруд.st
5v443.g‡↔	Infračerv.koagul.chor.tk.kože a podkož,malopl:noha(chod)	5v553.b‡	Vol.tx.kože a lal.plast.k.a podk.prijemca,kompoz.štep:bruš.o
5v443.x‡	Infračerv.koagul.chor.tk.kože a podkož,malopl:ostat.	5v553.c‡	Vol.tx.kože a lal.plast.k.a podk.prijemca,kompozit.štep:ing.gen
5v445.0	Laser.Th.chor.tk.kože a podkož,velkopl:š:pery	5v553.d‡	Vol.tx.kože a lal.plast.k.a podk.prijemca,kompozit.štep:glut.o
5v445.4	Laser.Th.chor.tk.kože a podkož,velkopl:š:ost.č.hlavy	5v553.e‡↔	Vol.tx.kože a lal.plast.k.a podk.prijem,kompozit.štep:stehn,kol
5v445.5	Laser.Th.chor.tk.kože a podkožia,velkopl:š:krk	5v553.f‡↔	Vol.tx.k.a lal.plast.kože a podk.prijem,kompozit.štep:predkol
5v445.6↔	Laser.Th.chor.tk.kože a podkož,velkopl:š:rameno,axila	5v553.g‡↔	Vol.tx.kože a lal.plast.k.a podk.prijemca,kompozit.štep:noha
5v445.7↔	Laser.Th.chor.tk.kože a podkož,velkopl:š:ram.a.lakeť	5v553.h‡	Vol.tx.kože a lal.plast.k.a podk.prijem,kompozit.štep:vas.č.hl
5v445.8↔	Laser.Th.chor.tk.kože a podkož,velkopl:š:predlakt.	5v553.j‡	Vol.tx.kože a lal.plast.k.a podk.prijemca,kompozit.štep:hrbát
5v445.9↔	Laser.liečba chor.tk.kože a podkož,velkopl:š:ruka	5v553.k‡	Vol.tx.kože a lal.plast.k.a podk.prijem,kompozit.štep:skróturn
5v445.a	Laser.Th.chor.tk.kože a podkož,velkopl:š:hруд.st.,chrb.	5v553.m‡	Vol.tx.kože a lal.plast.k.a podk.prijem,kompozit.štep:o.hrádze
5v445.b	Laser.Th.chor.tk.kože a podkož,velkopl:š:bruš.obl	5v553.x‡	Vol.transpl.kože a lal.plast.k.a podk.prijemca,kompoz.štep:ost
5v445.c	Laser.Th.chor.tk.kože a podkož,velkopl:š:inguin,genitál.o	5v555.0	Vol.tx.kože a lal.plast.kože a podk.prijemca,stopk.reg.lal:pery
5v445.d	Laser.Th.chor.tk.kože a podkož,velkopl:š:glut.obl	5v556.0	Vol.tx.kože a lal.plast.k.a podk.prijemca,stopk.vzdial.lal:pery
5v445.e↔	Laser.Th.chor.tk.kože a podkož,velkopl:š:stehno,koleno	5v557.0‡	Vol.tx.kože a lal.plast.kože a podk.prijemca,mgft-Meek:pery
5v445.f↔	Laser.Th.chor.tk.kože a podkož,velkopl:š:predkolenie	5v557.4‡	Vol.tx.kože a lal.plast.kože a podk.prijem,mgft-Meek:ost.č.hl
5v445.g↔	Laser.Th.chor.tk.kože a podkož,velkopl:š:noha(chod)	5v557.5‡	Vol.tx.kože a lalok.plast.kože a podk.prijemca,mgft-Meek:krk
5v445.x	Laser.liečba chor.tk.kože a podkožia,velkopl:š:ostat.	5v557.6‡↔	Vol.tx.kože a lal.plast.kože a podk.prijem,mgft-Meek:ram,axila
5v446.0	Kryochir.chor.tk.kože a podkož,velkopl:š:pery	5v557.7‡↔	Vol.tx.kože a lal.plast.kože a podk.prijemca,mgft-Meek:ram,lak
5v446.4	Kryochir.ch.tk.kože a podkož,velkopl:š:ost.č.hlavy	5v557.8‡↔	Vol.tx.kože a lal.plast.kože a podk.prijemca,mgft-Meek:predlakt
5v446.5	Kryochir.chor.tk.kože a podkož,velkopl:š:krk	5v557.9‡↔	Vol.tx.kože a lal.plast.kože a podk.prijemca,mgft-Meek:ruka
5v446.6↔	Kryochir.chor.tk.kože a podkož,velkopl:š:rameno,axila	5v557.a‡	Vol.tx.kože a lal.plast.kože a podk.prijemca,mgft-Meek:hr/chrb
5v446.7↔	Kryochir.chor.tk.kože a podkož,velkopl:š:ram.a.lakeť	5v557.b‡	Vol.tx.kože a lal.plast.kože a podk.prijemca,mgft-Meek:bruš.o
5v446.8↔	Kryochir.chor.tk.kože a podkož,velkopl:š:predlakt.	5v557.c‡	Vol.tx.kože a lal.plast.kože a podk.prijem,mgft-Meek:ingv.gen
5v446.9↔	Kryochir.chor.tk.kože a podkož,velkopl:š:ruka	5v557.d‡	Vol.tx.kože a lal.plast.kože a podk.prijemca,mgft-Meek:glut.o
5v446.a	Kryochir.ch.tk.kože a podkož,velkopl:š:hруд.st.,chrbát	5v557.e‡↔	Vol.tx.kože a lal.plast.kože a podk.prijem,mgft-Meek:stehn,kol
5v446.b	Kryochir.chor.tk.kože a podkož,velkopl:š:bruš.obl	5v557.f‡↔	Vol.tx.kože a lal.plast.kože a podk.prijemca,mgft-Meek:predkol
5v446.c	Kryochir.ch.tk.kože a podkož,velkopl:š:inguin.,genitál.o	5v557.g‡↔	Vol.tx.kože a lal.plast.kože a podk.prijemca,mgft-Meek:noha
5v446.d	Kryochir.chor.tk.kože a podkož,velkopl:š:glut.obl	5v557.x‡	Vol.tx.kože a lal.plast.kože a podk.prijemca,mgft-Meek:ostat.
5v446.e↔	Kryochir.chor.tk.kože a podkož,velkopl:š:stehno,koleno	5v558.0‡	Vol.tx.k.a l.pl.k-podk.prijem.perm.náhr.kult.keratinoc.mplš:pery
5v446.f↔	Kryochir.chor.tk.kože a podkož,velkopl:š:predkolenie	5v558.4‡	Vol.tx.k.a l.pl.k-podk.prij,perm.náhr.kult.keratinoc.mplš:o.č.hl
5v446.g↔	Kryochir.chor.tk.kože a podkož,velkopl:š:noha(chod)	5v558.5‡	Vol.tx.kože a l.pl.k-podk.prij,perm.náhr.kult.keratinoc.mplš:krk
5v446.x	Kryochirurgia chor.tk.kože a podkož,velkopl:š:ostat.	5v558.6‡↔	Vol.tx.k.a l.pl.k-podk.prij,perm.náhr.kult.keratinoc.mplš:ram,axi
5v448.0‡	Elektrochemoter.chor.tk.kože a podkož,malopl:pery	5v558.7‡↔	Vol.tx.k.a lal.pl.k-podk.prijem.perm.náhr.kul.krtct.mplš:ram,lak
5v448.4‡	Elektrochemoter.chor.tk.kože a podkož,malopl:ost.č.hlavy	5v558.8‡↔	Vol.tx.k.a l.pl.k-podk.prij,perm.náhr.kul.keratinoc.mplš:predlakt
5v448.5‡	Elektrochemoterapia chor.tk.kože a podkožia,malopl:krk	5v558.9‡↔	Vol.tx.k.a l.pl.k-podk.prij,perm.náhr.kult.keratinoc.mplš:ruka
5v448.6‡↔	Elektrochemoter.chor.tk.kože a podkož,malopl:rameno,axila	5v558.a‡	Vol.tx.k.a l.pl.k-podk.prij,perm.náhr.kult.keratinoc.mplš:hr/chr
5v448.7‡↔	Elektrochemoter.chor.tk.kože a podkož,malopl:ram.a.lakeť	5v558.b‡	Vol.tx.k.a l.pl.k-podk.prij,perm.náhr.kult.krtnc.mplš:bruš.o
5v448.8‡↔	Elektrochemoter.chor.tk.kože a podkož,malopl:predlaktie	5v558.c‡	Vol.tx.k.a lal.pl.k-podk.prij,perm.náhr.kult.krtnc.mplš:inv.gen
5v448.9‡↔	Elektrochemoterapia chor.tk.kože a podkož,malopl:ruka	5v558.d‡	Vol.tx.k.a lal.pl.k-podk.prij,perm.náhr.kult.keratinoc.mplš:glut
5v448.a‡	Elektrochemoter.chor.tk.kože a podkož,malopl:hr.st.chrbát	5v558.e‡↔	Vol.tx.kože a l.pl.k-podk.prij,perm.náhr.kult.krtnc.mplš:st,glut
5v448.b‡	Elektrochemoter.chor.tk.kože a podkož,malopl:bruš.obl	5v558.f‡↔	Vol.tx.k.a l.pl.k-podk.prij,perm.náhr.kult.krtnc.mplš:predkol
5v448.c‡	Elektrochemoter.ch.tk.kože a podkož, malopl:ingv.genitál.o	5v558.g‡↔	Vol.tx.k.a l.pl.k-podk.prij,perm.náhr.kult.keratinoc.mplš:noha
5v448.d‡	Elektrochemoter.chor.tk.kože a podkož,malopl:glut.obl	5v558.x‡	Vol.tx.k.a l.pl.k-podk.prij,perm.náhr.kult.keratinoc.mplš:ost
5v448.e‡↔	Elektrochemoter.ch.tk.kože a podkož, malopl:steh.a.koleno	5v559.0‡	Vol.tx.k.a l.pl.k-podk.prijem,perm.náhr.kul.keratinoc.vplš:pery
5v448.f‡↔	Elektrochemoter.chor.tk.kože a podkož,malopl:predkol.	5v559.4‡	Vol.tx.k.a l.pl.k-podk.prij,perm.náhr.kul.keratinoc.vplš:os.č.hl
5v448.g‡↔	Elektrochemoter.chor.tk.kože a podkož,malopl:noha(chod)	5v559.5‡	Vol.tx.k.a l.pl.k-podk.prijem,perm.náhr.kult.keratinoc.vplš:krk
5v448.x‡	Elektrochemoterapia chor.tk.kože a podkožia,malopl:ostat.	5v559.6‡↔	Vol.tx.k.a l.pl.k-podk.prij,perm.náhr.kul.keratinoc.vplš:ram,axi
5v449.0‡	Elektrochemoter.chor.tk.kože a podkož,velkopl:pery	5v559.7‡↔	Vol.tx.k.a lal.pl.k-podk.prij,perm.náhr.kult.krtct.vplš:ram, lak
5v449.4‡	Elektrochemoter.ch.tk.kože a podkož,velkopl:ost.č.hlavy	5v559.8‡↔	Vol.tx.k.a l.pl.k-podk.prij,perm.náhr.kul.keratinoc.vplš:predlakt
5v449.5‡	Elektrochemoter.chor.tk.kože a podkož,velkopl:krk	5v559.9‡↔	Vol.tx.k.a l.pl.k-podk.prijem,perm.náhr.kul.keratinoc.vplš:ruka
5v449.6‡↔	Elektrochemoter.chor.tk.kože a podkož,velkopl:rameno,axila	5v559.a‡	Vol.tx.k.a l.pl.k-podk.prij,perm.náhr.kul.keratinoc.vplš:hr/chrb
5v449.7‡↔	Elektrochemoter.ch.tk.kože a podkož,velkopl:ram,lakeť	5v559.b‡	Vol.tx.k.a l.pl.k-podk.prij,perm.náhr.kult.keratinoc.vplš:bruš.o
5v449.8‡↔	Elektrochemoter.chor.tk.kože a podkož,velkopl:predlaktie	5v559.c‡	Vol.tx.kože a lal.pl.k-podk.prijem,perm.n.k.krtct.vplš:ingv.gen
5v449.9‡↔	Elektrochemoterapia chor.tk.kože a podkož,velkopl:ruka	5v559.d‡	Vol.tx.k.a l.pl.k-podk.prijem,perm.náhr.kul.keratinoc.vplš:glut.o
5v449.a‡	Elektrochemoter.ch.tk.kože a podkož,velkopl:hr.st.chrb.	5v559.e‡↔	Vol.tx.k.a lal.pl.kože-podk.prij,perm.náhr.k.krtct.vplš:stehn,kol
5v449.b‡	Elektrochemoter.chor.tk.kože a podkož,velkopl:bruš.obl	5v559.f‡↔	Vol.tx.k.a l.pl.k-podk.prij,perm.náhr.kul.keratinoc.vplš:predkol
5v449.c‡	Elektrochemoter.ch.tk.kože a podkož, velkopl:inguin,genitál.o	5v559.g‡↔	Vol.tx.k.a l.pl.k-podk.prij,perm.náhr.kult.keratinoc.vplš:noha

5v559.x†	Vol.tx.k.a l.pl.k-podk.prijem.perm.náh.kul.keratinoc.vplš:ost	5v573.0	Komb.lal.pl.k.a podk.(pp/pl):stop.reg.vzd.l.a vol.transpl.k:pery
5v55a.0†	Vol.tx.kože a l.pl.k-podk.prijem.suspenz.epitel.b.beds-kit:pery	8g210	Biologická nekrektómia [Maggot therapy]
5v55a.4†	Vol.tx.kože a lal.plas.k-podk.prijem.sus.epit.bun.b-kit:os.č.hl	8m161.x	Intrakavit.iná brachyter .okrem intraut.a intravagin.brachyt.
5v55a.5†	Vol.tx.kože a lal.plast.k-podk.prij.suspen.epit.b.beds-kit:krk	8m162	Intraluminálna brachyterapia
5v55a.6†↔	Vol.ná.t.kože a lal.pl.k-podk.prij.suspen.epit.bun.b-kit:ram,axi	8m164.1	Perkutánná translúmenová koronárna brachyterapia
5v55a.7†↔	Vol.tx.kože a lal.plast.k-podk.prij.sus.epit.b.beds-kit:ram,lak	8m164.2	Intravaskulárna brachyterapia v iných periférnych cievach
5v55a.8†↔	Vol.tx.kože a lal.plas.k-podk.prij.sus.epitel.b.beds-kit:predlakt	8m165.01	Interstic.brachyt:1 rovinná impl:nizky dávkový príkon [LDR]
5v55a.9†↔	Vol.tx.kože a lal.pl.k-podk.prijem.suspen.epit.bun.b-kit:ruka	8m165.02	Interstic.brachyt:1 rovinná impl:pulzný dávkový príkon [PDR]
5v55a.a†	Vol.tx.kože a lal.plas.k-podk.prijem.,sus.epit.bun.b-kit:hr/chrb	8m165.03	Interstic.brachyt:1 rovinná impl:vysoký dávkový príkon [HDR]
5v55a.b†	Vol.tx.k.a l.plas.kože-podk.prij.suspen.epitel.b.beds-kit:bruš.o	8m165.0x	Interstic.brachyterapia:1 rovinná implantácia:iné
5v55a.c†	Vol.tx.kože a l.plast.k-podk.prij.sus.epitel.b.beds-kit:ingv.gen	8m165.11	Interstic.brachyt:viacrovinná impl:nizky dávk.príkon[LDR]
5v55a.d†	Vol.tx.k.a lalok.plast.kože-podkož.prij.sus.epit.bun.b-kit:glut.o	8m165.12	Interstic.brachyt:viacrovinná impl:pulzný dávk.príkon[PDR]
5v55a.e†↔	Vol.tx.k.a lal.pl.k-podk.prijem.suspen.epit.bun.b-kit:steh,kol	8m165.13	Interstic.brachyt:viacrovinná impl:vysoký dávk.príkon[HDR]
5v55a.f†↔	Vol.tx.k.a lal.pl.k-podk.prijemca,sus.epitel.b.beds-kit:predkol	8m165.1x	Intersticiál.brachyterapia:viacrovinná implantácia,iné
5v55a.g†↔	Vol.tx.kože a lal.plast.k-podk.prij.suspen.epit.b.beds-kit:noha	8m165.21	Interstic.brachyt.s perman.impl.rádioakt.zrn:do 10 zrn
5v55a.x†	Vol.tx.kože a lal.plast.k-podk.prijemca,suspen.epit.b.bed-kit:ost	8m165.22	Interstic.brachyt.s perman.impl.rádioakt.zrn:viac ako 10 zrn
5v55b.0†	Vol.tx.kože a l.pl.k-podk.prij.sus.epit.b.lab-tech rýchł.prip:pery	8m16x	Iná brachyterapia uzavretými žiaričmi
5v55b.4†	Vol.tx.k.a l.pl.k-podk.prij.sus.epit.b.lab-tech rýchł.prip:os.č.hl	8r304.53	Perkut.transl.impl.nepokryt.Andraste:1 stent:istmus aorty
5v55b.5†	Vol.tx.kože a lal.pl.k-podk.prij.sus.epit.b.lab-tech rýchł.prip:krk	8r304.54	Perkut.transl.impl.nepokryt.Andraste:1 stent: v.cava
5v55b.6†↔	Vol.tx.k.a lal.pl.k-podk.prij.sus.epit.b.lab-tech rýchł.p:ram,axi	8r304.63	Perkut.transl.impl.nepok.Andraste:2 a v.stent: istmus aorty
5v55b.7†↔	Vol.tx.kože a lal.pl.k-podk.prij.sus.epit.b.l-t rýchł.prip:ram,lak	8r304.64	Perkut.transl.impl.nepok.Andraste:2 a v.stent: v.cava
5v55b.8†↔	Vol.tx.k.a l.pl.k-podk.prij.sus.epit.b.lab-tech rýchł.prip:predlak	8r304.73	Perk.transl.impl.nepok.bal.expand.ste:1 stent:istmus aorty
5v55b.9†↔	Vol.tx.kože a l.pl.k-podk.prij.sus.epit.b.lab-tech rýchł.prip:ruka	8r304.74	Perkut.transl.impl.nepok.bal.expand.ste:1 stent:v.cava
5v55b.a†	Vol.tx.k.a l.pl.k-podk.prij.sus.epit.b.lab-tech rýchł.prip:hr/chrb	8r304.75	Perk.transl.impl.nepok.bal.expand.ste:1 stent:duct.art.apert
5v55b.b†	Vol.tx.k.a l.pl.k-podk.prij.sus.epit.b.lab-tech rýchł.prip:bruš.o	8r304.83	Perkut.transl.impl.nepok.bal.exp.ste:2 a viac:istmus aorty
5v55b.c†	Vol.tx.kože a l.pl.k-podk.prij.sus.epit.b.lab-t rýchł.prip:ing.gen	8r304.84	Perkut.transl.impl.nepok.bal.expand.ste:2 a viac:v.cava
5v55b.d†	Vol.tx.kože a l.pl.k-podk.prij.sus.epit.b.lab-tech rýchł.prip:glut	8r304.85	Perku.transl.impl.nepok.bal.exp.ste.:2 a viac:duct.art.apert
5v55b.e†↔	Vol.tx.k.a l.pl.k-podk.prij.sus.epit.b.lab-tech rýchł.p:stehn,kol	8r308.2	Aktívna vonkajšia fixácia stentgraftu k cievnej stene
5v55b.f†	Vol.tx.k.a l.pl.k-podk.prij.suspen.epit.b.lab-tech rýchł.p:predkol	8r410	Perkutánná impl.stentu do celiakálnej/mezenterickej tepny
5v55b.g†↔	Vol.tx.kože a l.pl.k-podk.prij.sus.epit.b.lab-tech rýchł.p:noha	8r411↔	Perkut. impl.stentu:do a. carotis/a. vertebralis
5v55b.x†	Vol.tx.kože a l.pl.k-podk.prij.sus.epit.b.lab-tech rýchł.prip:ost	8r412↔	Perkutánná impl.stentu do perif.tepien konč.a tepien panvy
5v55c.0†	Vol.tx.k.a l.pl.k-podk.prij.perm.náhr.mat.nahradz.k.mplš:pery	8r413	Perkutánná impl.stentu do tepien aortálneho oblúka
5v55c.4†	Vol.tx.k.a l.pl.k-podk.prij.perm.náhr.mat.nahra.k.mplš:os.č.hl	8r415↔	Perkutánná impl.stentu do venózneho systému
5v55c.5†	Vol.tx.k.a l.pl.k-podk.prij.perm.náhr.mat.nahradz.kožu.mplš:krk	8r416↔	Perkutánná implant.stentu pri stenóze A-V fistuly
5v55c.6†↔	Vol.tx.k.a l.pl.k-podk.prij.perm.náhr.mat.nahradz.k.mplš:ram,axi	8r41b	Implan.stentu, stentgr./tzv.flowdiv.do intrakraniál.tepny
5v55c.7†↔	Vol.tx.k.a l.pl.k-podk.prijem.perm.n.mat.nh.kožu.mplš:ram,lak	8r41d	Perk.impl.liek.pokryt/biodegr.stent.do perif.aa.konč.a panvy
5v55c.8†↔	Vol.tx.kože a l.pl.k-podk.prij.perm.náhr.mat.nh.k.mplš:predlakt	8r420	Perkutánná terapia aneurizmy aorty stentgraftom
5v55c.9†↔	Vol.tx.k.a l.pl.k-podk.prij.perm.náhr.mat.nahradz.k.mplš:ruka	8r430.10	Perkut.transl.impl.sten.neuv.lieky:1 stent do intrakran.ciev
5v55c.a†	Vol.tx.k.a l.pl.k-podk.prij.perm.náhr.mat.nh.kožu.mplš:hr/chrb	8r430.12↔	Perkut.transl.impl.stentu neuv.lieky:1 do cievy pleca a ram
5v55c.b†	Vol.tx.k.a lal.pl.k-podk.prij.perm.náhr.mat.nh.kožu.mplš:bruš.o	8r430.13↔	Perkut.transl.impl.sten.neuv.lieky:1 stent do cievy predlakt
5v55c.c†	Vol.tx.k.a l.pl.k-podk.prijem.perm.n.mat.nahr.k.mplš:ing.gen	8r430.14	Perkut.transl.impl.sten.neuv.lieky:1 stent do aorty
5v55c.d†	Vol.tx.k.a l.plas.k-podk.prij.perm.náhr.mat.nh.kožu.mplš:glut.o	8r430.15	Perkut.transl.impl.sten.neuv.lieky:1 stent do istmu aorty
5v55c.e†↔	Vol.tx.k.a lal.plas.k-podk.prij.perm.n.mat.nh.k.mplš:stehn,kol	8r430.16	Perkut.transl.impl.sten.neuv.lieky:1 sten.duc.arteri.apertus
5v55c.f†↔	Vol.tx.k.a l.pl.k-podk.prij.perm.náhr.mat.nh.kožu.mplš:predkol	8r430.17	Perkut.transl.impl.sten.neuv.lieky:1 stent do v.cava
5v55c.g†↔	Vol.tx.k.a l.pl.k-podk.prij.perm.náhr.mat.nh.kožu.mplš:noha	8r430.18↔	Perkut.transl.impl.sten.neuv.lieky:1 stent do i.ciev hrudníka
5v55c.x†	Vol.tx.kože a l.pl.k-podk.prij.perm.náhr.mat.nahradz.k.mplš:ost	8r430.19↔	Perkut.transl.impl.sten.neuv.lieky:1 stent do i.ciev brucha
5v55d.0†	Vol.tx.kože a lal.pl.k-podk.prij.perm.náhr.mat.nh.kožu.vplš:pery	8r430.1a	Perkut.transl.impl.sten.neuv.lieky:1 stent do viscerál.ciev
5v55d.4†	Vol.tx.k.a l.pl.k-podk.prij.perm.náhr.mat.nh.kožu.vplš:os.č.hl	8r430.1b↔	Perkut.transl.impl.sten.neuv.lieky:1 stent do cievy stehna
5v55d.5†	Vol.tx.k.a l.pl.k-podk.prij.perm.náhr.mat.nahradz.k.vplš:krk	8r430.1c↔	Perkut.transl.impl.sten.neuv.lieky:1 stent do cievy predkol
5v55d.6†↔	Vol.tx.k.a l.pl.k-podk.prij.perm.náhr.mat.nh.k.vplš:ram,axia	8r430.1d	Perkut.transl.impl.sten.neuv.lieky:1 stent do cievy malform.
5v55d.7†↔	Vol.tx.k.a l.pl.k-podk.prij.perm.náhr.mat.nh.kožu.vplš:ram,lak	8r430.1e	Perkut.transl.impl.sten.neuv.lieky:1 stent do um.ciev
5v55d.8†↔	Vol.tx.k.a l.pl.k-podk.prij.perm.náhr.mat.nh.kožu.vplš:predlakt	8r430.1f	Perkut.transl.impl.sten.neuv.lieky:1 stent do spinál.ciev
5v55d.9†↔	Vol.tx.k.a lal.pl.k-podk.prij.perm.náhr.mat.nh.kožu.vplš:ruka	8r430.1g	Perkut.transl.impl.sten.neuv.lieky:1 stent do v.portae
5v55d.a†	Vol.tx.k.a l.pl.k-podk.prij.perm.náhr.mat.nh.kožu.vplš:hr/chrb	8r430.1h↔	Perkut.transl.impl.sten.neuv.lieky:1 stent do a.carotis, b.n.
5v55d.b†	Vol.tx.k.a l.pl.k-podk.prij.perm.náhr.mat.nh.kožu.vplš:bruš.o	8r430.1j↔	Perkut.transl.impl.sten.neuv.lieky:1 stent do a.carotis comm
5v55d.c†	Vol.tx.k.a l.pl.k-podk.prijemca,perm.n.mat.nh.k.vplš:ingv.gen	8r430.1k↔	Perkut.transl.impl.stentu neuvof.liek:1 do a.carotis int.extrak
5v55d.d†	Vol.tx.k.a lal.pl.k-podk.prij.perm.náhr.mat.nh.kožu.vplš:glut.o	8r430.1m↔	Perk.transl.impl.ste.neuv.liek:1 do a.car.int.extra.s.a.car.com
5v55d.e†↔	Vol.tx.k.a l.plas.k-podk.prij.perm.náhr.mat.nh.k.vplš:stehn,kol	8r430.1n↔	Perku.transl.impl.ste.neuv.lieky:1 stent do a.carotis externa
5v55d.f†↔	Vol.tx.k.a l.pl.k-podk.prij.perm.náhr.mat.nh.kožu.vplš:predkol	8r430.1x↔	Perkut.translum.implant.stentu neuvof.lieky:1 sten.ost.ciev
5v55d.g†↔	Vol.tx.k.a l.pl.k-podk.prij.perm.náhr.mat.nh.kožu.vplš:noha	8r430.20	Perkut.transl.impl.sten.neuv.lieky:2 stenty do intrakr.ciev
5v55d.x†	Vol.tx.k.a l.pl.k-podk.prijemca,perm.náhr.mat.nh.kožu.vplš:ost	8r430.22↔	Perkut.transl.impl.stentu neuv.lieky:2 do cievy pleca a ram
5v560.0	Lokál.lalok.plast.kože a podk.-popál,polept,rozťah.plast:pery	8r430.23↔	Perkut.transl.impl.sten.neuv.lieky:2 stenty do cievy predlakt
5v561.0	Lok.lal.plast.kože a podk.-(pp/pl),posúv-rotáč.plast:pery	8r430.24	Perkut.translum.impl.sten.neuvof.lieky:2 stenty do aorty
5v562.0	Lok.lal.plast.k.a podkož.-pop.a pol.transpozic.plast:pery	8r430.25	Perkut.transl.impl.sten.neuv.lieky:2 stenty do istmu aorty
5v563.0	Lok.lal.plast.kože a podk.(pp/pl),transpoz.ostrov-lal.pl:pery	8r430.26	Perkut.transl.impl.sten.neuv.lieky:2 stenty do d.art.apertus
5v564.0	Lok.lalok.plast.kože a podk.(pp/pl),transpozic.Z-plast:pery	8r430.27	Perkut.transl.impl.sten.neuv.lieky:2 stenty do v.cava
5v565.0	Lok.lalok.plast.kože a podk.(pp/pl),transpozic.W-plast:pery	8r430.28↔	Perkut.transl.impl.sten.neuv.lieky:2 stenty do i. ciev hrud.
5v570.0	Kombi.lalok.plastiky na koži a podkoží (pp/pl):pery	8r430.29↔	Perkut.transl.impl.sten.neuv.lieky:2 stenty do do i.ciev brucha
5v571.0	Kombi.lalok.plast.a vol.transplantátu kože (pp/pl):pery	8r430.2a	Perkut.transl.impl.sten.neuv.lieky:2 stenty do viscerál.ciev
5v572.0	Kombi.lal.plast.k.a podk.(pp/pl):stopk.region.so vzdial.lal:pery	8r430.2b↔	Perkut.transl.impl.sten.neuv.lieky:2 stenty do cievy stehna

8r430.2c↔	Perkut.transl.impl.sten.neuv.lieky:2 stenty do cievy predkol	8r430.5g	Perkut.transl.impl.sten.neuovľňuj.lieky:5 sten.do v.portae
8r430.2d	Perkut.transl.impl.sten.neuv.lieky:2 stenty do cievy malform	8r430.5h↔	Perkut.transl.impl.sten.neuv.lieky:5 sten.do a.carotis, b.n.
8r430.2e	Perkut.transl.impl.sten.neuv.lieky:2 stenty do um.ciev	8r430.5j↔	Perkut.transl.impl.sten.neuv.lieky:5 sten.do a.c.communis
8r430.2f	Perkut.transl.impl.sten.neuv.lieky:2 stenty do spinál.ciev	8r430.5k↔	Perkut.transl.impl.stentu.neuovľ.lieky:5 do a.carotis int.extr.
8r430.2g	Perkut.transl.impl.sten.neuv.lieky:2 stenty do v.portae	8r430.5m↔	Perkut.transl.impl.st.neuv.lieky:5 do a.car.int.extr.s a. car.com
8r430.2h↔	Perkut.transl.impl.sten.neuv.lieky:2 stenty do a.carotis, b.n.	8r430.5n↔	Perkut.transl.impl.sten.neuv.lieky:5 sten.do a.carotis exter.
8r430.2j↔	Perkut.transl.impl.sten.neuv.lieky:2 stenty do a.carot.comm	8r430.5x↔	Perkut.transl.impl.sten.neuv.lieky:5 sten.do ostat.ciev
8r430.2k↔	Perkut.transl.impl.stentu.neuovľ.liek:2 do a.c.int.extrakt.	8r430.60	Perkut.transl.impl.stentu.neuovľ.liek:6 a v.st.intrakt.ciev
8r430.2m↔	Perkut.transl.impl.st.neuovľ.liek:2 do a.c.int.extr.s a.car.com	8r430.62↔	Perkut.transl.impl.sten.neuv.liek:6 a viac do cievy pleca a ram
8r430.2n↔	Perkut.transl.impl.sten.neuv.lieky:2 stenty do a.carotis ext	8r430.63↔	Perkut.transl.impl.stentu.neuovľ.liek:6 a viac do cievy predlakt
8r430.2x↔	Perkut.transl.impl.sten.neuv.lieky:2 stenty do ostat.ciev	8r430.64	Perkut.translumin.impl.stentu.neuovľ.liek:6 a viac do aorty
8r430.30	Perkut.transl.impl.stentu.neuovľ.lieky:3 stenty do intrakran.ciev	8r430.65	Perkut.transl.impl.stentu.neuovľ.liek:6 a viac do istmu aorty
8r430.32↔	Perkut.transl.impl.sten.neuv.lieky:3 do cievy pleca a ram.	8r430.66	Perkut.transl.impl.stentu.neuovľ.liek:6 a viac do duc.art.apert
8r430.33↔	Perkut.transl.impl.sten.neuv.lieky:3 sten.do cievy predlaktia	8r430.67	Perkut.transl.impl.stentu.neuovľ.liek:6 a viac stentov do v.cava
8r430.34	Perkut.transl.impl.sten.neuv.lieky:3 stenty do aorty	8r430.68↔	Perkut.transl.impl.stentu.neuovľ.liek:6 a viac do i.ciev hrud.
8r430.35	Perkut.transl.impl.sten.neuv.lieky:3 sten.do istmu aorty	8r430.69↔	Perkut.transl.impl.stentu.neuovľ.liek:6 a viac do i.ciev brucha
8r430.36	Perkut.transl.impl.sten.neuv.lieky:3 s.ductus arteri.apertus	8r430.6a	Perkut.transl.impl.stentu.neuovľ.liek:6 a viac do v.portae
8r430.37	Perkut.transl.impl.sten.neuv.lieky:3 stenty do v.cava	8r430.6b↔	Perkut.transl.impl.stentu.neuovľ.liek:6 a viac do cievy stehna
8r430.38↔	Perkut.transl.impl.sten.neuv.lieky:3 sten.do i.ciev hrudníka	8r430.6c↔	Perkut.transl.impl.stentu.neuovľ.liek:6 a viac do cievy predkt.
8r430.39↔	Perkut.transl.impl.sten.neuv.lieky:3 s.do i.ciev brucha	8r430.6d	Perkut.transl.impl.stentu.neuovľ.liek:6 a viac do cievy malfor.
8r430.3a	Perkut.transl.impl.sten.neuv.lieky:3 sten.do viscerál.ciev	8r430.6e	Perkut.transl.impl.stentu.neuovľ.liek:6 a viac do umel.ciev
8r430.3b↔	Perkut.transl.impl.sten.neuovľ.lieky:3 stenty do cievy stehna	8r430.6f	Perkut.transl.impl.stentu.neuovľ.liek:6 a viac do spin.ciev
8r430.3c↔	Perkut.transl.impl.sten.neuv.lieky:3 stenty do cievy predkol	8r430.6g	Perkut.transl.impl.stentu.neuovľ.liek:6 a viac do v.portae
8r430.3d	Perkut.transl.impl.sten.neuv.lieky:3 stenty do cievy malform	8r430.6h↔	Perkut.transl.impl.stentu.neuovľ.liek:6 a viac do a.carot.b.n.
8r430.3e	Perkut.transl.impl.sten.neuv.lieky:3 stenty do umel.ciev	8r430.6j↔	Perkut.transl.impl.stentu.neuv.liek:6 a viac do a.car.com.
8r430.3f	Perkut.transl.impl.sten.neuv.lieky:3 stenty do spinál.ciev	8r430.6k↔	Perkut.transl.impl.stentu.neuv.liek:6 a viac do a.car.int.extr.
8r430.3g	Perkut.transl.impl.sten.neuv.lieky:3 stenty do v.portae	8r430.6m↔	Perkut.transl.impl.ste.neuv.liek:6 a viac a.car.int.ex.s a.car.com
8r430.3h↔	Perkut.transl.impl.sten.neuv.lieky:3 stenty do a.carotis, b.n.	8r430.6n↔	Perkut.transl.impl.stentu.neuv.lie:6 a viac do a.car.externa
8r430.3j↔	Perkut.transl.impl.sten.neuv.lieky:3 stenty do a.carotis.com.	8r430.6x↔	Perkut.transl.impl.stentu.neuovľ.liek:6 a viac do ost.ciev
8r430.3k↔	Perkut.transl.impl.stentu.neuovľ.lieky:3 do a.carot.inter.extr.	8r431.10	Perkut.transl.impl.stentu.uvovľ.lieky:1stent do intrakt.ciev
8r430.3m↔	Perkut.transl.impl.st.neuv.liek:3 do a.car.int.extr.s a.c.com	8r431.12↔	Perkut.transl.impl.stentu.uvovľ.lieky:1 do cievy pleca a ram
8r430.3n↔	Perkut.transl.impl.sten.neuv.lieky:3 stenty do a.carotis exter	8r431.13↔	Perkut.transl.impl.stentu.uvovľ.lieky:1stent do cievy predlakt.
8r430.3x↔	Perkut.transl.impl.sten.neuv.lieky:3 stenty do ostat.ciev	8r431.14	Perkut.transl.impl.stentu.uvovľ.lieky:1stent do aorty
8r430.40	Perkut.transl.impl.sten.neuovľ.liek:4 sten.do intrakt.ciev	8r431.15	Perkut.transl.impl.stentu.uvovľ.lieky:1stent do istmu aorty
8r430.42↔	Perkut.transl.impl.stentu.neuovľ.liek:4 do cievy pleca a ram.	8r431.16	Perkut.transl.impl.stentu.uvovľ.lieky:1stent do duc.art.apert
8r430.43↔	Perkut.transl.impl.sten.neuovľ.liek:4 sten.cievny predlaktia	8r431.17	Perkut.transl.impl.stentu.uvovľ.lieky:1 stent do v.cava
8r430.44	Perkut.transl.impl.stentu.neuovľňuj.lieky:4 stenty do aorty	8r431.18↔	Perkut.transl.impl.stentu.uvovľ.lieky:1stent do i.ciev hrudníka
8r430.45	Perkut.transl.impl.sten.neuovľ.liek:4 sten.do istmu aorty	8r431.19↔	Perkut.transl.impl.stentu.uvovľ.lieky:1stent do i.ciev brucha
8r430.46	Perkut.transl.impl.sten.neuovľ.liek:4 sten.ductus art.apert.	8r431.1a	Perkut.transl.impl.stentu.uvovľ.lieky:1stent do viscer.ciev
8r430.47	Perkut.transl.impl.sten.neuovľ.liek:4 stenty do do v.cava	8r431.1b↔	Perkut.transl.impl.stentu.uvovľ.lieky:1stent do cievy stehna
8r430.48↔	Perkut.transl.impl.sten.neuovľ.liek:4 stenty do i.ciev hrudníka	8r431.1c↔	Perkut.transl.impl.stentu.uvovľ.lieky:1stent do cievy predkol.
8r430.49↔	Perkut.transl.impl.sten.neuovľ.liek:4 stent do do i.ciev brucha	8r431.1d	Perkut.transl.impl.stentu.uvovľ.lieky:1stent do cievy malform.
8r430.4a	Perkut.transl.impl.sten.neuovľ.liek:4 stenty do viscerál.ciev	8r431.1e	Perkut.transl.impl.stentu.uvovľ.lieky:1stent do umel.ciev
8r430.4b↔	Perkut.transl.impl.sten.neuovľ.liek:4 stenty do cievy stehna	8r431.1f	Perkut.transl.impl.stentu.uvovľ.lieky:1stent do spinál.ciev
8r430.4c↔	Perkut.transl.impl.sten.neuovľ.liek:4 stenty do cievy predkol	8r431.1g	Perkut.transl.impl.stentu.uvovľ.lieky:1stent do v.portae
8r430.4d	Perkut.transl.impl.sten.neuovľ.liek:4 stenty do cievy malform.	8r431.1h↔	Perkut.transl.impl.stentu.uvovľ.lieky:1stent do a.carotis,b.n.
8r430.4e	Perkut.transl.impl.sten.neuovľ.liek:4 stenty do um.ciev	8r431.1j↔	Perkut.transl.impl.stentu.uvovľ.lieky:1stent do a.car.com.
8r430.4f	Perkut.transl.impl.sten.neuovľ.liek:4 stenty do spinál.ciev	8r431.1k↔	Perkut.transl.impl.stentu.uvovľ.lieky:1 do a.carot.int.extr.
8r430.4g	Perkut.transl.impl.sten.neuovľ.liek:4 stenty do v.portae	8r431.1m↔	Perkut.transl.impl.stentu.uvovľ.l:1 do a.car.int.extr.a.car.com.
8r430.4h↔	Perkut.transl.impl.sten.neuovľ.liek:4 stenty do a.carotis, b.n.	8r431.1n↔	Perkut.transl.impl.stentu.uvovľ.liek:1stent do a.carotis externa
8r430.4j↔	Perkut.transl.impl.sten.neuovľ.liek:4 stenty do a.carotis.com.	8r431.1x↔	Perkut.transl.impl.stentu.uvovľ.lieky:1stent do ostat.ciev
8r430.4k↔	Perkut.transl.impl.stentu.neuovľ.liek:4 do a.carot.int.extrakt.	8r431.20	Perkut.transl.impl.stentu.uvovľ.lieky:2stenty do intrakran.ciev
8r430.4m↔	Perkut.transl.impl.sten.neuv.liek:4 do a.car.int.extr.s a.car.com	8r431.22↔	Perkut.transl.impl.stentu.uvovľ.lieky:2 do cievy pleca a ram.
8r430.4n↔	Perkut.transl.impl.sten.neuovľ.liek:4 stenty do a.carot.exter	8r431.23↔	Perkut.transl.impl.stentu.uvovľ.lieky:2stenty do cievy predlakt.
8r430.4x↔	Perkut.transl.impl.sten.neuovľ.liek:4 stenty do ostat.ciev	8r431.24	Perkut.transl.impl.stentu.uvovľ.lieky:2stenty do aorty
8r430.50	Perkut.transl.impl.sten.neuv.lieky:5 sten.do intrakran.ciev	8r431.25	Perkut.transl.impl.stentu.uvovľ.lieky:2stenty do istmu aorty
8r430.52↔	Perkut.transl.impl.sten.neuv.lieky:5 sten.do cievy pleca a ram	8r431.26	Perkut.transl.impl.stentu.uvovľ.lieky:2st. do duc.art.apert.
8r430.53↔	Perkut.transl.impl.sten.neuv.lieky:5 sten.do cievy predlaktia	8r431.27	Perkut.transl.impl.stentu.uvovľ.lieky:2 stenty do v.cava
8r430.54	Perkut.transl.impl.sten.neuv.lieky:5 sten.do aorty	8r431.28↔	Perkut.transl.impl.stentu.uvovľ.lieky:2stenty do i.ciev hrud.
8r430.55	Perkut.transl.impl.stentu.neuovľ.lieky:5 sten.do istmu aorty	8r431.29↔	Perkut.transl.impl.stentu.uvovľ.lieky:2sten do i.ciev brucha
8r430.56	Perkut.transl.impl.sten.neuv.lieky:5 sten.do d.arteriorios aper.	8r431.2a	Perkut.transl.impl.stentu.uvovľ.lieky:2stenty do viscer.ciev
8r430.57	Perkut.transl.impl.sten.neuv.lieky:5 stent.do v.cava	8r431.2b↔	Perkut.transl.impl.stentu.uvovľ.lieky:2stenty do cievy stehna
8r430.58↔	Perkut.transl.impl.sten.neuv.lieky:5 sten.do i.ciev hrudníka	8r431.2c↔	Perkut.transl.impl.stentu.uvovľ.lieky:2stenty do cievy predkol.
8r430.59↔	Perkut.transl.impl.sten.neuv.lieky:5 sten.do do i.ciev brucha	8r431.2d	Perkut.transl.impl.stentu.uvovľ.lieky:2stenty do cievy malfor.
8r430.5a	Perkut.transl.impl.sten.neuv.lieky:5 sten.do viscerál.ciev	8r431.2e	Perkut.transl.impl.stentu.uvovľ.lieky:2stenty do umel.ciev
8r430.5b↔	Perkut.transl.impl.sten.neuv.lieky:5 sten.do cievy stehna	8r431.2f	Perkut.transl.impl.stentu.uvovľ.lieky:2stenty do spinál.ciev
8r430.5c↔	Perkut.transl.impl.sten.neuv.lieky:5 sten.do cievy predkolenia	8r431.2g	Perkut.transl.impl.stentu.uvovľ.lieky:2stenty do v.portae
8r430.5d	Perkut.transl.impl.sten.neuv.lieky:5 sten.do cievy malform.	8r431.2h↔	Perkut.transl.impl.stentu.uvovľ.lieky:2stenty do a.carotis,b.n.
8r430.5e	Perkut.transl.impl.sten.neuv.lieky:5 sten.do umel.ciev	8r431.2j↔	Perkut.transl.impl.stentu.uvovľ.lieky:2stenty do a.car.com.
8r430.5f	Perkut.transl.impl.sten.neuv.lieky:5 sten.do spinál.ciev	8r431.2k↔	Perkut.transl.impl.stentu.uvovľ.lieky:2 do a.car.inter.extr.

8r431.2m↔	Perk.transl.impl.sten.uvo.lie:2 do a.car.int.extrak.s a.car.com	8r431.62↔	Perkut.transl.impl.stentu uvoľ.liek:6 viac do cieľ pleca a ram
8r431.2n↔	Perkut.transl.impl.stentu uvoľ.lie:2stenty do a.carotis exter	8r431.63↔	Perkut.transl.impl.stentu uvoľ.liek:6 a viac st.do cieľ predlakt.
8r431.2x↔	Perkut.transl.impl.stentu uvoľ.lieky:2stenty do ostat.cieľ	8r431.64	Perkut.translumen.impl.stentu uvoľ.liek:6 a viac st.do aorty
8r431.30	Perkut.transl.impl.stentu uvoľ.lieky:3stenty do intrakr.cieľ	8r431.65	Perkut.transl.impl.stentu uvoľ.liek:6 a viac do istmu aorty
8r431.32↔	Perkut.transl.impl.stentu uvoľ.lieky:3 do cieľ pleca a ram.	8r431.66	Perkut.transl.impl.stentu uvoľ.lie:6 v.sten.do duc.art.aper.
8r431.33↔	Perkut.transl.impl.stentu uvoľ.lieky:3stenty do cieľ predlakt.	8r431.67	Perkut.transl.impl.stentu uvoľ.lieky:6 a viac stent.do v.cava
8r431.34	Perkut.transl.impl.stentu uvoľ.lieky:3stenty do aorty	8r431.68↔	Perkut.transl.impl.stentu uvoľ.liek:6 a viac stent.do i.cieľ hrudn.
8r431.35	Perkut.transl.impl.stentu uvoľ.lieky:3stenty do istmu aorty	8r431.69↔	Perkut.transl.impl.stentu uvoľ.lieky:6 v.sten.do i.cieľ brucha
8r431.36	Perkut.transl.impl.stentu uvoľ.lieky:3sten.do duc.art.aper.	8r431.6a	Perkut.translum.impl.stent uvoľ.liek:6 a viac do visc.cieľ
8r431.37	Perk.translúmen.impl.stentu uvoľ.lieky:3 stenty do v.cava	8r431.6b↔	Perkut.transl.impl.stentu uvoľ.liek:6 a viac st.do cieľ stehna
8r431.38↔	Perkut.transl.impl.stentu uvoľ.lieky:3stenty do i.cieľ hrud.	8r431.6c↔	Perkut.transl.impl.stentu uvoľ.liek:6 a viac do cieľ predkol
8r431.39↔	Perkut.transl.impl.stentu uvoľ.lieky:3sten do i.cieľ brucha	8r431.6d	Perkut.transl.impl.stentu uvoľ.liek:6 a viac st.do cieľ.malf.
8r431.3a	Perkut.transl.impl.stentu uvoľ.lieky:3stenty do viscer.cieľ	8r431.6e	Perkut.transl.impl.stentu uvoľ.liek:6 a viac st.do umel.cieľ
8r431.3b↔	Perkut.transl.impl.stentu uvoľ.lieky:3stenty do cieľ stehna	8r431.6f	Perkut.transl.impl.stentu uvoľ.liek:6 a viac st.do spinál.cieľ
8r431.3c↔	Perkut.transl.impl.stentu uvoľ.lieky:3stenty do cieľ predkol.	8r431.6g	Perkut.transl.impl.stentu uvoľ.liek:6 a viac st.do v.portae
8r431.3d	Perkut.transl.impl.stentu uvoľ.lieky:3stenty do cieľ.malform.	8r431.6h↔	Perkut.transl.impl.stentu uvoľ.liek:6 v.sten.a.carotis, b.n.
8r431.3e	Perkut.transl.impl.stentu uvoľ.lieky:3stenty do umel.cieľ	8r431.6j↔	Perkut.transl.impl.stentu uvoľ.liek:6 a viac st.do a.car.comm
8r431.3f	Perkut.transl.impl.stentu uvoľ.lieky:3stenty do spinál.cieľ	8r431.6k↔	Perkut.transl.impl.stentu uvoľ.lie:6 a viac stent.a.car.int.extrakr
8r431.3g	Perkut.transl.impl.stentu uvoľ.lieky:3stenty do v.portae	8r431.6m↔	Perkut.transl.impl.st.uvoľ.lie:6-viac do a.car.int.extr.s a.car.com
8r431.3h↔	Perkut.transl.impl.stentu uvoľ.lieky:3stenty do a.carotis,b.n.	8r431.6n↔	Perkut.transl.impl.sten.uvoľ.liek:6- v.do a.carotis externa
8r431.3j↔	Perkut.transl.impl.stentu uvoľ.lieky:3stenty do a.car.com.	8r431.6x↔	Perkut.transl.impl.stentu uvoľ.liek:6 a viac st.do ost.cieľ
8r431.3k↔	Perkut.transl.impl.stentu uvoľ.lieky:3 do a.car.int.extr.	8r432.10	Perkut.transl.impl.pokr.sten.neu.v.l.(stentgr):1 do intrakran.cieľ
8r431.3m↔	Perk.transl.impl.stentu.uvoľ.lie:3 do a.car.int.extr.a.car.com.	8r432.12↔	Perkut.transl.impl.pokr.sten.neu.v.l.(stentgr):1 do c.pleca a ram
8r431.3n↔	Perkut.transl.impl.stentu uvoľ.lie:3stenty do a.carotis exter	8r432.13↔	Perkut.transl.impl.pokr.sten.neu.v.l.(stentgr):1 do cieľ predlaktia
8r431.3x↔	Perkután.transl.implant.stentu uvoľ.lieky:3ste.do ost.cieľ	8r432.14	Perkut.translum.impl.pokr.sten.neu.v.l.(stentgr):1 do aorty
8r431.40	Perkut.transl.impl.stentu uvoľ.lieky:4 sten.dointra.cieľ	8r432.15	Perkut.transl.impl.pokr.stent.neu.v.l.(stentgr):1 do istmu aorty
8r431.42↔	Perkut.transl.impl.stentu uvoľ.lieky:4 do cieľ pleca a ram	8r432.16	Perkut.transl.impl.pokr.sten.neu.v.l.(stentgr):1 do duc.art.aper
8r431.43↔	Perkut.transl.impl.stentu uvoľ.lieky:4sten.do cieľ predlakt.	8r432.17	Perkut.transl.impl.pokr.sten.neu.v.l.(stentgr):1 stent do v.cava
8r431.44	Perkut.transl.impl.stentu uvoľ.lieky:4sten.do aorty	8r432.18↔	Perkut.transl.impl.pokr.sten.neu.v.liek(stentgr):1 do i.cieľ hrud.
8r431.45	Perkut.transl.impl.stentu uvoľ.lieky:4sten.do do istmu aorty	8r432.19↔	Perkut.transl.impl.pokr.sten.neu.v.l.(stentgr):1 do i.cieľ brucha
8r431.46	Perkut.transl.impl.stentu uvoľ.lieky:4sten.do duc.art.aper.	8r432.1a	Perkut.transl.impl.pokr.sten.neu.v.l.(stentgr):1 do viscerál.cieľ
8r431.47	Perkut.transl.implant.stentu uvoľ.lieky:4 stenty do v.cava	8r432.1b↔	Perkut.transl.impl.pokr.sten.neu.v.l.(stentgr):1 do cieľ.stehna
8r431.48↔	Perkut.translum.impl.stentu uvoľ.lieky:4sten.do i.cieľ hrud.	8r432.1c↔	Perkut.transl.impl.pokr.sten.neu.v.l.(stentgr):1 do cieľ predkol
8r431.49↔	Perkut.transl.impl.stentu uvoľ.lieky:4sten.do i.cieľ brucha	8r432.1d	Perkut.transl.impl.pokr.sten.neu.v.l.(stentgr):1 do cieľ.malform
8r431.4a	Perkut.transl.impl.stentu uvoľ.lieky:4sten.do viscer.cieľ	8r432.1e	Perkut.transl.impl.pokr.sten.neu.v.liek(stentgr):1 do um.cieľ
8r431.4b↔	Perkut.transl.impl.stentu uvoľ.lieky:4sten.do cieľ stehna	8r432.1f	Perkut.transl.impl.pokr.sten.neu.v.l.(stentgr):1 do spinál.cieľ
8r431.4c↔	Perkut.transl.impl.stentu uvoľ.lieky:4sten.do cieľ predkol.	8r432.1g	Perkut.transl.impl.pokr.sten.neu.v.l.(stentgr):1 do v.portae
8r431.4d	Perkut.transl.impl.stentu uvoľ.lieky:4sten.do cieľ.malfor.	8r432.1h↔	Perkut.transl.impl.pokr.sten.neu.v.l.(stentgr):1 do a.carotis, b.n.
8r431.4e	Perkut.transl.impl.stentu uvoľ.lieky:4sten.do umel.cieľ	8r432.1j↔	Perkut.transl.impl.pokr.sten.neu.v.l.(stentgr):1 do a.carotis com
8r431.4f	Perkut.transl.impl.stentu uvoľ.lieky:4sten.do spinál.cieľ	8r432.1k↔	Perkut.transl.impl.pokr.sten.neu.v.l.(stentgr):1 do a.car.int.extrakr
8r431.4g	Perkut.transl.impl.stentu uvoľ.lieky:4sten.do v.portae	8r432.1m↔	Perkut.transl.impl.pokr.ste.neu.v.l.(stentgr):1 a.car.int.extr.s a.car.com
8r431.4h↔	Perkut.transl.impl.stentu uvoľ.lieky:4sten.do a.carotis,b.n.	8r432.1n↔	Perkut.transl.impl.pokr.sten.neu.v.l.(stentgr):1 do a.carotis externa
8r431.4j↔	Perkut.transl.impl.stentu uvoľ.lieky:4sten.do a.carot.com.	8r432.1x↔	Perkut.transl.impl.pokr.sten.neu.v.l.(stentgr):1 do ostat.cieľ
8r431.4k↔	Perkut.transl.impl.stentu uvoľ.lieky:4 do a.car.int.extr.	8r432.20	Perkut.transl.impl.pokr.sten.neu.v.liek(stentgr):2 do intrakr.cieľ
8r431.4m↔	Perkut.transl.impl.sten.uvoľ.lie:4 do a.car.int.extr.s a.car.com	8r432.22↔	Perkut.transl.impl.pokr.sten.neu.v.l.(stentgr):2 do c.pleca a ram
8r431.4n↔	Perkut.transl.impl.stentu uvoľ.lie:4sten.do a.carotis externa	8r432.23↔	Perkut.transl.impl.pokr.sten.neu.v.l.(stentgr):2 do cieľ predlakt
8r431.4x↔	Perkut.transl.impl.stentu uvoľ.lieky:4stenty do ost.cieľ	8r432.24	Perkut.transl.impl.pokr.sten.neu.v.l.(stentgr):2 do aorty
8r431.50	Perkut.transl.impl.stentu uvoľ.lieky:5sten.do intrakran.cieľ	8r432.25	Perkut.transl.impl.pokr.sten.neu.v.liek(stentgr):2 do istmu aorty
8r431.52↔	Perkut.transl.impl.stentu uvoľ.lieky:5 do cieľ pleca a ram	8r432.26	Perkut.transl.impl.pokr.sten.neu.v.l.(stentgr):2 do duc.art.aper
8r431.53↔	Perkut.transl.impl.stentu uvoľ.lieky:5sten.do cieľ predlakt	8r432.27	Perkut.transl.impl.pokr.sten.neu.v.liek(stentgr):2 do v.cava
8r431.54	Perkut.transl.impl.stentu uvoľ.lieky:5sten.do aorty	8r432.28↔	Perkut.transl.impl.pokr.sten.neu.v.l.(stentgr):2 do i.cieľ hrud
8r431.55	Perkut.transl.impl.stentu uvoľ.lieky:5sten.do do istmu aorty	8r432.29↔	Perkut.transl.impl.pokr.sten.neu.v.l.(stentgr):2 do i.cieľ brucha
8r431.56	Perkut.transl.impl.stentu uvoľ.liek:5 do duc.art.aper.	8r432.2a	Perkut.transl.impl.pokr.sten.neu.v.l.(stentgr):2 do viscerál.cieľ
8r431.57	Perkut.translum.implant.stentu uvoľ.lieky:5 do v.cava	8r432.2b↔	Perkut.transl.impl.pokr.sten.neu.v.l.(stentgr):2 do cieľ stehna
8r431.58↔	Perkut.transl.impl.stentu uvoľ.lieky:5sten.do i.cieľ hrud.	8r432.2c↔	Perkut.transl.impl.pokr.sten.neu.v.l.(stentgr):2 do cieľ predkol
8r431.59↔	Perkut.transl.impl.stentu uvoľ.lieky:5sten.do i.cieľ brucha	8r432.2d	Perkut.transl.impl.pokr.sten.neu.v.l.(stentgr):2 do cieľ.malform
8r431.5a	Perkut.transl.impl.stentu uvoľ.lieky:5sten.do viscer.cieľ	8r432.2e	Perkut.transl.impl.pokr.sten.neu.v.l.(stentgr):2 do umel.cieľ
8r431.5b↔	Perkut.transl.impl.stentu uvoľ.lieky:5sten.do cieľ stehna	8r432.2f	Perkut.transl.impl.pokr.sten.neu.v.l.(stentgr):2 do spinál.cieľ
8r431.5c↔	Perkut.transl.impl.stentu uvoľ.lieky:5sten.do cieľ predkol	8r432.2g	Perkut.transl.impl.pokr.sten.neu.v.l.(stentgr):2 do v.portae
8r431.5d	Perkut.transl.impl.stentu uvoľ.lieky:5sten.do cieľ.malform	8r432.2h↔	Perkut.transl.impl.pokr.sten.neu.v.l.(stentgr):2 do a.carotis, b.n.
8r431.5e	Perkut.transl.impl.stentu uvoľ.lieky:5sten.do umel.cieľ	8r432.2j↔	Perkut.transl.impl.pokr.sten.neu.v.liek(stentgr):2 do a.carot.com
8r431.5f	Perkut.transl.impl.stentu uvoľ.lieky:5sten.do spinál.cieľ	8r432.2k↔	Perkut.transl.impl.pokr.sten.neu.v.l.(stentgr):2 do a.car.int.extr.
8r431.5g	Perkut.transl.impl.stentu uvoľ.lieky:5sten.do v.portae	8r432.2m↔	Perkut.transl.impl.pokr.ste.neu.v.l.(stentgr):2 a.car.int.extr.a.car.com
8r431.5h↔	Perkut.transl.impl.stentu uvoľ.lieky:5sten.do a.carotis,b.n.	8r432.2n↔	Perkut.transl.impl.pokr.sten.neu.v.l.(stentgr):2 do a.carot.extr.
8r431.5j↔	Perkut.transl.impl.stentu uvoľ.lieky:5sten.do a.car.com.	8r432.2x↔	Perkut.transl.impl.pokr.stentu uvoľ.liek(stentgr):2 do ost.cieľ
8r431.5k↔	Perkut.transl.impl.stentu uvoľ.lieky:5 do a.car.int.extrakran.	8r432.30	Perkut.transl.impl.pokr.sten.neu.v.l.(stentgr):3 do intrakran.cieľ
8r431.5m↔	Perkut.transl.impl.stent.uvoľ.lie:5do a.car.int.extrakr.s a.car.com	8r432.32↔	Perkut.transl.impl.pokr.sten.neu.v.l.(stentgr):3 do c.pleca a ram
8r431.5n↔	Perkut.transl.impl.stentu uvoľ.liek:5 sten.do a.carotis exter.	8r432.33↔	Perkut.transl.impl.pokr.sten.neu.v.l.(stentgr):3 do cieľ predlakt
8r431.5x↔	Perkut.transl.impl.stentu uvoľ.lieky:5stentov do ost.cieľ	8r432.34	Perkut.transl.impl.pokr.sten.neu.v.liek(stentgr):3 do aorty
8r431.60	Perkut.transl.impl.stentu uvoľ.liek:6 a viac st.do intrakr.cieľ	8r432.35	Perkut.transl.impl.pokr.sten.neu.v.liek(stentgr):3 do istmu aorty

8r432.36	Perk.transl.impl.pokryt.sten.neuv.I.(sttgr):3 do duct.art.apert	8r432.6a	Perk.tr.impl.pokr.sten.neuv.I.(stentgrf):6-v.do visceral.ciev
8r432.37	Perk.transl.impl.pokryt.sten.neuvof.liek(stentgr):3 do v.cava	8r432.6b↔	Perk.tr.impl.pokr.sten.neuv.I.(stentgrf):6-v.do cievy stehna
8r432.38↔	Perkut.transl.impl.pokr.sten.neuv.I.(stentgr):3 do i.ciev hrud.	8r432.6c↔	Perk.trl.impl.pokr.sten.neuv.I.(stentgrf):6-v.do cievy predkol
8r432.39↔	Perk.transl.impl.pokr.sten.neuv.I.(stentgr):3 do i.ciev brucha	8r432.6d	Perk.tr.impl.pokr.sten.neuv.I.(stentgrf):6-v.do cievy malform.
8r432.3a	Perk.transl.impl.pokryt.sten.neuv.liek(sttgr):3 do visceral.ciev	8r432.6e	Perk.tr.impl.pokr.sten.neuv.I.(stentgrf):6-v.do umel.ciev
8r432.3b↔	Perk.transl.impl.pokr.sten.neuvof.I.(stentgr):3 do cievy stehna	8r432.6f	Perk.tr.impl.pokr.sten.neuv.I.(stentgrf):6-v.do spinál.ciev
8r432.3c↔	Perk.transl.impl.pokryt.sten.neuv.I.(stentgr):3 do cievy predkol	8r432.6g	Perk.tr.impl.pokr.sten.neuv.I.(stentgrf):6-v.do v.portae
8r432.3d	Perk.transl.impl.pokryt.sten.neuv.I.(sttgr):3 do cievy.malform	8r432.6h↔	Perk.tr.impl.pokr.sten.neuv.liek.:6-v.do a.carotis, b.n.
8r432.3e	Perkut.transl.impl.pokr.sten.neuv.I.(stentgr):3 do umel.ciev	8r432.6j↔	Perk.tr.impl.pokr.sten.neuv.I.(stentgrf):6-v.do a.car.com.
8r432.3f	Perk.transl.impl.pokr.sten.neuv.I.(stentgr):3 do spinál.ciev	8r432.6k↔	Perk.tr.impl.pokr.sten.neuv.I.(stentgrf):6-v.do a.car.int.ext
8r432.3g	Perk.transl.impl.pokr.sten.neuv.I.(stentgr):3 do v.portae	8r432.6m↔	Perk.tr.impl.pokryt.ste.neuv.I:6-v.do a.car.int.ext.s a.car.com
8r432.3h↔	Perk.transl.impl.pokr.sten.neuv.I.(stentgr):3 do a.carotis, b.n.	8r432.6n↔	Perk.tr.impl.pokr.sten.neuv.I.(stentgrf):6-v.do a.car.externa
8r432.3j↔	Perk.transl.impl.pokr.sten.neuv.I.(stentgr):3 do a.carotis.com.	8r432.6x↔	Perk.tr.impl.pokr.sten.neuvof.liek(stentgrf):6-v.do ostat.ciev
8r432.3k↔	Perk.transl.impl.pokryt.sten.neuv.I.(sttgr):3 do a.car.int.extrakt	8r433.10	Perkut.transl.impl.biorezorb.stentutu:1 do intrakraniál.ciev
8r432.3m↔	Perk.transl.impl.pokr.ste.neu.I.(sttgr):3,a.car.int.ext.,a.car.com	8r433.12↔	Perkut.transl.impl.biorezorb.stentu:1 do cievy pleca a ram
8r432.3n↔	Perk.transl.impl.pokr.sten.neuv.I.(stentgr):3 do a.carot.externa	8r433.13↔	Perkut.transl.impl.biorezorb.stentu:1 do cievy predlaktia
8r432.3x↔	Perk.transl.impl.pokr.sten.neuv.I.(stentgr):3 do duc.art.apert	8r433.14	Perkut.transl.impl.biorezorb.stentu:1 do aorty
8r432.40	Perkut.transl.impl.pokr.sten.neuv.I.(stentgr):4 do intrakr.ciev	8r433.15	Perkut.transl.impl.biorezorb.stentu:1 do istmu aorty
8r432.42↔	Perk.transl.impl.pokr.sten.neuv.I.(stentgr):4 do c.pleca a ram	8r433.16	Perkut.transl.impl.biorezorb.stentu:1 do duc.arter.apertus
8r432.43↔	Perk.transl.impl.pokryt.sten.neuv.I.(stentgr):4 do cievy predlakt	8r433.17	Perkut.transl.impl.biorezorb.stentutu:1 do v.cava
8r432.44	Perkut.transl.impl.pokryt.sten.neuvof.liek(stentgr):4 do aorty	8r433.18↔	Perkut.transl.impl.biorezorb.stentu:1 do i.ciev hrudnika
8r432.45	Perk.transl.impl.pokryt.stent.neuvof.liek(sttgr):4 do istmu aorty	8r433.19↔	Perkut.transl.impl.biorezorb.stentu:1 do i.ciev brucha
8r432.46	Perk.transl.impl.pokr.sten.neuv.I.(stentgr):4 do duc.art.apert	8r433.1a	Perkut.transl.impl.biorezorb.stentu:1 do visceral.ciev
8r432.47	Perk.transl.impl.pokryt.stent.neuvof.I.(stentgr):4 do v.cava	8r433.1b↔	Perkut.transl.impl.biorezorb.stentu:1 do cievy stehna
8r432.48↔	Perk.transl.impl.pokryt.sten.neuv.I.(stentgr):4 do i.ciev hrud.	8r433.1c↔	Perkut.transl.impl.biorezorb.stentu:1 do cievy predkolenia
8r432.49↔	Perk.transl.impl.pokryt.sten.neuv.I.(stentgr):4 do i.ciev brucha	8r433.1d	Perkut.transl.impl.biorezorb.stentu:1 do cievy malform.
8r432.4a	Perk.transl.impl.pokr.sten.neuv.I.(stentgr):4 do visceral.ciev	8r433.1e	Perkut.transl.impl.biorezorb.stentu:1 do umel.ciev
8r432.4b↔	Perk.transl.impl.pokr.stent.neuvof.liek(stentgr):4 do cievy stehna	8r433.1f	Perkut.transl.impl.biorezorb.stentu:1 do spinálne cievy
8r432.4c↔	Perk.transl.impl.pokryt.sten.neuv.I.(stentgr):4 do cievy predkol	8r433.1g	Perkut.transl.impl.biorezorb.stentu:1 do v.portae
8r432.4d	Perk.transl.impl.pokryt.sten.neuv.I.(sttgr):4 do cievy malform	8r433.1h↔	Perkut.transl.impl.biorezorb.stentu:1 do a.carotis, b.n.
8r432.4e	Perk.transl.impl.pokr.sten.neuv.I.(stentgr):4 do umel.ciev	8r433.1j↔	Perkut.transl.impl.biorezorb.stentu:1 do a.carotis communis
8r432.4f	Perk.transl.impl.pokr.sten.neuv.I.(stentgr):4 do spinál.ciev	8r433.1k↔	Perkut.transl.impl.biorezorb.stentu:1 do a.car.int.extrakt
8r432.4g	Perk.transl.impl.pokr.sten.neuv.I.(stentgr):4 do v.portae	8r433.1m↔	Perkut.transl.impl.biorezorb.ste:1 do a.car.int.ext.s a.c.com.
8r432.4h↔	Perk.transl.impl.pokr.sten.neuv.I.(stentgr):4 do a.carotis,b.n.	8r433.1n↔	Perkut.transl.impl.biorezorb.stentu:1 do a.carotis externa
8r432.4j↔	Perk.transl.impl.pokr.sten.neuv.I.(stentgr):4 do a.carotis.com.	8r433.1x↔	Perkut.transl.impl.biorezorb.stentu:1 do ostat.ciev
8r432.4k↔	Perk.transl.impl.pokr.sten.neuv.I.(sttgr):4 do a.car.int.extrakt	8r433.20	Perkut.transl.impl.biorezorb.stentutu:2 do intrakraniál.ciev
8r432.4m↔	Perk.transl.impl.pokr.sten.neu.I.(sttgr):4,a.car.int.ext.s a.car.c.	8r433.22↔	Perkut.transl.impl.biorezorb.stentu:2 do cievy pleca a ram
8r432.4n↔	Perk.transl.impl.pokr.sten.neuv.I.(stentgr):4 do a.car.externa	8r433.23↔	Perkut.transl.impl.biorezorb.stentu:2 do cievy predlaktia
8r432.4x↔	Perk.transl.impl.pokr.sten.neuv.liek(stentgr):4 do ostat.ciev	8r433.24	Perkut.transl.impl.biorezorb.stentu:2 do aorty
8r432.50	Perkut.transl.impl.pokrytého ste.neuvof.liek(sttgr):5 do intrakra.c	8r433.25	Perkut.transl.impl.biorezorb.stentu:2 do istmu aorty
8r432.52↔	Perkut.transl.impl.pokr.sten.neuv.I.(sttgr):5 do c.pleca a ram	8r433.26	Perkut.transl.impl.biorezorb.stentu:2 do duct.arteri.apertus
8r432.53↔	Perkut.transl.impl.pokr.sten.neuv.I.(sttgr):5 do cievy predlakt	8r433.27	Perkut.translumen.impl.biorezorb.stentu:2 do v.cava
8r432.54	Perkut.transl.impl.pokr.sten.neuv.I.(stentgr):5 do aorty	8r433.28↔	Perkut.transl.implant.biorezorb.stentu:2 do i.ciev hrudnika
8r432.55	Perkut.transl.impl.pokr.sten.neuv.I.(sttgr):5 do istmu aorty	8r433.29↔	Perkut.transl.impl.biorezorb.stentu:2 stent do i.ciev brucha
8r432.56	Perkut.transl.impl.pokr.sten.neuv.I.(sttgr):5 do duc.arter.apert	8r433.2a	Perkut.transl.impl.biorezorb.stentu:2 do visceral.ciev
8r432.57	Perkut.transl.impl.pokr.sten.neuv.I.(stentgr):5 do v.cava	8r433.2b↔	Perkut.transl.impl.biorezorb.stentu:2 do cievy stehna
8r432.58↔	Perkut.transl.impl.pokr.sten.neuv.I.(stentgr):5 do i.ciev hrud.	8r433.2c↔	Perkut.transl.impl.biorezorb.stentu:2 do cievy predkolenia
8r432.59↔	Perkut.transl.impl.pokr.sten.neuv.I.(sttgr):5 do i.ciev brucha	8r433.2d	Perkut.transl.impl.biorezorb.stentu:2 do cievy malform.
8r432.5a	Perk.transl.impl.pokr.sten.neuv.I.(stentgr):5 do visceral.ciev	8r433.2e	Perkut.transl.impl.biorezorb.stentu:2 do umel.ciev
8r432.5b↔	Perkut.transl.impl.pokr.sten.neuv.I.(stentgr):5 do cievy stehna	8r433.2f	Perkut.transl.impl.biorezorb.stentu:2 do spinál.ciev
8r432.5c↔	Perkut.transl.impl.pokr.sten.neuv.I.(stentgr):5 do cievy predkol	8r433.2g	Perkut.transl.impl.biorezorb.stentu:2 do v.portae
8r432.5d	Perkut.transl.impl.pokr.sten.neuv.I.(stentgr):5 do cievy.malf.	8r433.2h↔	Perkut.transl.impl.biorezorb.stentu:2 do a.carotis, b.n.
8r432.5e	Perkut.transl.impl.pokr.sten.neuv.I.(stentgr):5 do umel.ciev	8r433.2j↔	Perkut.transl.impl.biorezorb.stentu:2 do a.carotis communis
8r432.5f	Perkut.transl.impl.pokr.sten.neuv.I.(stentgr):5 do spin.ciev	8r433.2k↔	Perkut.transl.impl.biorezorb.ste:2 do a.carotis.int.extrakraniál.
8r432.5g	Perkut.transl.impl.pokr.sten.neuv.I.(stentgr):5 do v.portae	8r433.2m↔	Perkut.transl.impl.biorezorb.ste:2 do a.car.int.extr.s a.car.com
8r432.5h↔	Perk.transl.impl.pokr.sten.neuv.I.(stentgr):5 do a.carotis,b.n	8r433.2n↔	Perkut.transl.impl.biorezorb.stentu:2 do a.carotis externa
8r432.5j↔	Perkut.transl.impl.pokr.sten.neuv.I.(stentgr):5 do a.car.com.	8r433.2x↔	Perkut.transl.implant.biorezorb.stentu:2 do ostat.ciev
8r432.5k↔	Perk.transl.impl.pokr.sten.neuv.I.(sttgr):5 do a.car.int.extrakt	8r433.30	Perkut.transl.impl.biorezorb.stentu:3 do intrakraniál.ciev
8r432.5m↔	Perk.transl.impl.pokr.ste.neuvof.I.(sttgr):5,a.c.int.ext.s a.c.com.	8r433.32↔	Perkut.transl.impl.biorezorb.stentu:3 do cievy pleca a ram
8r432.5n↔	Perkut.transl.impl.pokr.sten.neuv.I.(stentgr):5 do a.car.exter	8r433.33↔	Perkut.transl.impl.biorezorb.stentu:3 do cievy predlaktia
8r432.5x↔	Perkut.transl.impl.pokr.sten.neuv.liek(stentgr):5 do ost.ciev	8r433.34	Perkut.translumen.implant.biorezorb.stentu:3 do aorty
8r432.60	Perk.tr.impl.pokr.sten.neuv.I.(stentgrf):6-v.do intrakr.ciev	8r433.35	Perkut.transl.impl.biorezorb.stentu:3 do istmu aorty
8r432.62↔	Perk.tr.impl.pokr.sten.neuv.I.(stentgrf):6-v.do c.pleca,ram	8r433.36	Perkut.transl.impl.biorezorb.stentu:3 do duc.arter.apertus
8r432.63↔	Perk.tr.impl.pokr.sten.neuv.I.(stentgrf):6-v.do cievy predlakt	8r433.37	Perkut.transl.impl.biorezorb.stentu:3 do v.cava
8r432.64	Perk.tr.impl.pokr.sten.neuv.I.(stentgrf):6-viaco do aorty	8r433.38↔	Perkut.transl.impl.biorezorb.stentu:3 do i.ciev hrudnika
8r432.65	Perk.tr.impl.pokr.sten.neuv.I.(stentgrf):6-v.do do istmu aorty	8r433.39↔	Perkut.transl.impl.biorezorb.stentu:3 do i.ciev brucha
8r432.66	Perk.tr.impl.pokr.sten.neuv.I.(stentgrf):6-v.do duc.art.apert.	8r433.3a	Perkut.transl.impl.biorezorb.stentu:3 do visceral.ciev
8r432.67	Perk.tr.impl.pokr.sten.neuv.I.(stentgrf):6-v.do do v.cava	8r433.3b↔	Perkut.transl.impl.biorezorb.stentu:3 do cievy stehna
8r432.68↔	Perk.tr.impl.pokr.sten.neu.I.(stentgrf):6-v.do i.ciev hrud.	8r433.3c↔	Perkut.transl.impl.biorezorb.stentu:3 do cievy predkolenia
8r432.69↔	Perk.tr.impl.pokr.sten.neuv.I.(Stgr.):6-viaco do i.ciev brucha	8r433.3d	Perkut.translumen.impl.biorezorb.stentu:3 do cievy.malformácií

8r433.3e	Perkut.transl.impl.biorezorb.stentu:3 do umel.ciev	8r433.6j↔	Perkut.transl.impl.biorezorb.stentu:6 a viac do a.carotis com.
8r433.3f	Perkut.transl.impl.biorezorb.stentu:3 do spinál.ciev	8r433.6k↔	Perk.transl.impl.biorezorb.stentu:6 a viac do a.car.int.extrak.
8r433.3g	Perkut.transl.impl.biorezorb.stentu:3 do v.portae	8r433.6m↔	Perk.transl.impl.biorezorb.stentu:6 a viac do a.car.int.extrak.
8r433.3h↔	Perkut.transl.impl.biorezorb.stentu:3 do a.carotis, b.n.	8r433.6n↔	Perkut.transl.impl.biorezorb.stentu:6 a viac do a.carot.exter
8r433.3j↔	Perkut.transl.impl.biorezorb.stentu:3 do a.carotis communis	8r433.6x↔	Perkut.transl.impl.biorezorb.stentu:6 a viac do ostat.ciev
8r433.3k↔	Perkut.transl.impl.biorezorb.stentu:3 do a.carot.inter.extrakr	8r434.00	Perkut.transl.impl.nepokryt.CP-stentu:1 do intrakran.ciev
8r433.3m↔	Perk.transl.impl.bior.ste:3 do a.car.inter.extrakr.s a.car.com	8r434.02↔	Perkut.transl.impl.nepokryt.CP-stentu:1 do cievy pleca a ram
8r433.3n↔	Perkut.transl.impl.biorezorb.stentu:3 do a.carotis externa	8r434.03↔	Perkut.transl.impl.nepokryt.CP-stentu:1 do cievy predlakt.
8r433.3x↔	Perkut.transl.impl.biorezorb.stentu:3 do ostat.ciev	8r434.04	Perkut.translum.impl.nepokryt.CP-stentu:1 do aorty
8r433.40	Perkut.transl.impl.biorezorb.stentu:4 do intrakraniál.ciev	8r434.05	Perkut.transl.impl.nepokr.CP-stent:1 do istmu aorty
8r433.42↔	Perkut.transl.impl.biorezorb.stentu:4 do cievy pleca a ramena	8r434.06	Perkut.transl.impl.nepokryt.CP-stentu:1 do duct.art.apertus
8r433.43↔	Perkut.transl.impl.biorezorb.stentu:4 do cievy predlaktia	8r434.07	Perkut.translum.impl.nepokrytého CP-stentu:1 do v.cava
8r433.44	Perkut.transl.impl.biorezorb.stntue:4 do aorty	8r434.08↔	Perkut.transl.impl.nepokryt.CP-stentu:1 do i.ciev hrudníka
8r433.45	Perkut.transl.impl.biorezorb.stentu:4 do istmu aorty	8r434.09↔	Perkut.transl.impl.nepokr.CP-stent:1 do i.ciev brucha
8r433.46	Perkut.transl.impl.biorezorb.stentu:4 do duc.arter.apertus	8r434.0a	Perkut.transl.impl.nepokryt.CP-stentu:1 do viscerál.ciev
8r433.47	Perkut.translum.implant.biorezorb.stentu:4 do v.cava	8r434.0b↔	Perkut.transl.impl.nepokryt.CP-stentu:1 do cievy stehna
8r433.48↔	Perkut.transl.impl.biorezorb.stentu:4 do i.ciev hrudníka	8r434.0c↔	Perkut.transl.impl.nepokryt.CP-stentu:1 do cievy predkol.
8r433.49↔	Perkut.transl.impl.biorezorb.stentu:4 do i.ciev brucha	8r434.0d	Perkut.transl.impl.nepo.CP-stentu:1 do cievy.malform.
8r433.4a	Perkut.transl.impl.biorezorb.stentu:4 do viscerál.ciev	8r434.0e	Perkut.transl.impl.nepokryt.CP-stentu:1 do umel.ciev
8r433.4b↔	Perkut.transl.impl.biorezorb.stentu:4 do cievy stehna	8r434.0f	Perkut.transl.impl.nepokryt.CP-stentu:1 do spin.ciev
8r433.4c↔	Perkut.transl.impl.biorezorb.stentu:4 do cievy predkolenia	8r434.0g	Perkut.transl.impl.nepokryt.CP-stentu:1 do v.portae
8r433.4d	Perkut.transl.impl.biorezorb.stentu:4 do cievy.malform	8r434.0h↔	Perkut.transl.impl.nepokryt.CP-stentu:1 do a.carotis, b.n.
8r433.4e	Perkut.transl.impl.biorezorb.stentu:4 do umel.ciev	8r434.0j↔	Perkut.transl.impl.nepokryt.CP-stentu:1 do a.carot.communis
8r433.4f	Perkut.transl.impl.biorezorb.stentu:4 do spinál.ciev	8r434.0k↔	Perkut.transl.impl.nepokryt.CP-stentu:1 do a.carot.int.extrakr
8r433.4g	Perkut.transl.impl.biorezorb.stentu:4 do v.portae	8r434.0m↔	Perkut.transl.impl.nepokryt.CP-stentu:1 do a.c.int.ex.,a.c.com
8r433.4h↔	Perkut.transl.impl.biorezorb.stentu:4 do a.carotis, b.n.	8r434.0n↔	Perkut.transl.impl.nepokryt.CP-stentu:1 do a.carotis externa
8r433.4j↔	Perkut.transl.impl.biorezorb.stentu:4 do a.carotis communis	8r434.0x↔	Perkután.translum.impl.nepokryt.CP-stentu:1 do ost.ciev
8r433.4k↔	Perkut.transl.impl.biorezorb.ste:4 do a.carotis inter.extrakr.	8r434.10	Perkut.transl.impl.nepokryt.CP-stentu:2 a viac do intrakran.c
8r433.4m↔	Perkut.transl.impl.biorezorb.ste:4 do a.car.int.ex.s a.car.com.	8r434.12↔	Perkut.transl.impl.nepokr.CP-stentu:2-v. do cievy pleca a ram.
8r433.4n↔	Perkut.transl.impl.biorezorb.stentu:4 do a.carotis externa	8r434.13↔	Perk.transl.impl.nepokryt.CP-stentu:2 a viac do cievy predlakt
8r433.4x↔	Perkut.transl.impl.biorezorb.stentu:4 do ostat.ciev	8r434.14	Perkut.translum.impl.nepokryt.CP-stentu:2 a viac do aorty
8r433.50	Perkut.transl.impl.biorezorb.stentu:5 do intrakraniál.ciev	8r434.15	Perkut.translum.impl.nepokr.CP-stentu:2 a viac do istmu aorty
8r433.52↔	Perkut.transl.impl.biorezorb.stentu:5 do cievy pleca a ram	8r434.16	Perk.transl.impl.nepokryt.CP-stentu:2 a viac do duct.art.aper.
8r433.53↔	Perkut.transl.impl.biorezorb.stentu:5 do cievy predlakt	8r434.17	Perkut.translum.impl.nepokr.CP-stentu:2 a viac do v.cava
8r433.54	Perkut.translum.inál.impl.biorezorb.ostent:5 do aorty	8r434.18↔	Perkut.transl.impl.nepokr.CP-stentu:2 a viac do i.ciev hrud.
8r433.55	Perkut.transl.impl.biorezorb.stentu:5 do istmu aorty	8r434.19↔	Perkut.transl.impl.nepokr.CP-stentu:2 a viac do i.ciev brucha
8r433.56	Perkut.transl.impl.biorezorb.stentu:5 do duc.arter.apertus	8r434.1a	Perkut.transl.impl.nepokryt.CP-stentu:2 a viac do viscerál.ciev
8r433.57	Perkut.transl.impl.biorezorb.stentu:5 do v.cava	8r434.1b↔	Perkut.transl.impl.nepokryt.CP-stentu:2 a viac do cievy stehna
8r433.58↔	Perkut.transl.impl.biorezorb.stentu:5 do i.ciev hrudníka	8r434.1c↔	Perkut.transl.impl.nepokryt.CP-stentu:2 a viac do cievy predkol
8r433.59↔	Perkut.transl.impl.biorezorb.stentu:5 do i.ciev brucha	8r434.1d	Perk.transl.impl.nepokryt.CP-stentu:2 a viac do cievy.malform
8r433.5a	Perkut.transl.impl.biorezorb.stentu:5 do viscerál.ciev	8r434.1e	Perkut.transl.impl.nepokryt.CP-stentu:2 a viac do umel.ciev
8r433.5b↔	Perkut.transl.impl.biorezorb.stentu:5 do cievy stehna	8r434.1f	Perkut.transl.impl.nepokryt.CP-stentu:2 a viac do spin.ciev
8r433.5c↔	Perkut.transl.impl.biorezorb.stentu:5 do cievy predkolenia	8r434.1g	Perkut.transl.impl.nepokryt.CP-stentu:2 a viac do v.portae
8r433.5d	Perkut.transl.impl.biorezorb.stentu:5 do cievy.malformácií	8r434.1h↔	Perkut.transl.impl.nepokryt.CP-stentu:2 a viac do a.carot.,b.n.
8r433.5e	Perkut.transl.impl.biorezorb.stentu:5 do umelých ciev	8r434.1j↔	Perkut.transl.impl.nepokryt.CP-stentu:2 a viac do a.car.com.
8r433.5f	Perkut.transl.impl.biorezorb.stentu:5 do spinál.ciev	8r434.1k↔	Perk.transl.impl.nepokr.CP-ste:2 a viac do a.car.int.extrakr.
8r433.5g	Perkut.transl.impl.biorezorb.stentu:5 do v. portae	8r434.1m↔	Perkut.transl.impl.nepokr.CP-st:2-v. do a.car.int.ext.,a.car.com
8r433.5h↔	Perkut.transl.impl.biorezorb.stentu:5 do a.carotis, b.n.	8r434.1n↔	Perkut.transl.impl.nepokryt.CP-stentu:2 a viac do a.car.exter
8r433.5j↔	Perkut.transl.impl.biorezorb.stentu:5 do a.carotis communis	8r434.1x↔	Perkut.transl.impl.nepokryt.CP-stentu:2 a viac do ost.ciev
8r433.5k↔	Perkut.transl.impl.biorezorb.stentu:5 do a.carot.int.extrakr.	8r435.00	Perkut.transl.impl.pokryt.CP-stentu:1 do intrakran.ciev
8r433.5m↔	Perkut.transl.impl.biorezo.ste:5 a.car.inter.extrakr.s a.car.com	8r435.02↔	Perkut.transl.impl.pokryt.CP-stentu:1 do cievy pleca a ram.
8r433.5n↔	Perkut.transl.impl.biorezorb.stentu:5 do a.carotis externa	8r435.03↔	Perkut.transl.impl.pokryt.CP-stentu:1 do cievy predlakt.
8r433.5x↔	Perkut.transl.impl.biorezorb.stentu:5 do ostat.ciev	8r435.04	Perkut.transl.impl.pokrytého CP-stentu:1 do aorty
8r433.60	Perkut.transl.impl.biorezorb.stentu:6 a viac do intrakr.ciev	8r435.05	Perkut.transl.impl.pokrytého CP-stentu:1 do istmu aorty
8r433.62↔	Perkut.transl.impl.biorezorb.stentu:6 viac do cie.pleca a ram	8r435.06	Perkut.transl.impl.pokrytého CP-stentu:1 do duct.art.apert.
8r433.63↔	Perkut.transl.impl.biorezorb.stentu:6 a viac do cievy predlakt	8r435.07	Perkut.translum.impl.pokryt.CP-stentu:1 do v.cava
8r433.64	Perkut.transl.impl.biorezorb.stentu:6 a viac do aorty	8r435.08↔	Perkut.transl.impl.pokryt.CP-stentu:1 do i.ciev hrudníka
8r433.65	Perkut.transl.impl.biorezorb.stentu:6 a viac do istmu aorty	8r435.09↔	Perkut.transl.impl.pokryt.CP-stentu:1 do i.ciev brucha
8r433.66	Perkut.transl.impl.biorezorb.stentu:6 a viac do duc.arter.apert	8r435.0a	Perkut.translum.impl.pokryt.CP-stentu:1 do viscerál.ciev
8r433.67	Perkut.translum.impl.biorezorb.stentu:6 a viac do v.cava	8r435.0b↔	Perkut.transl.impl.pokryt.CP-stentu:1 do cievy stehna
8r433.68↔	Perkut.transl.impl.biorezorb.stentu:6 a viac do i.ciev hrudníka	8r435.0c↔	Perkut.translum.implant.pokryt.CP-stentu:1 do cievy predkol.
8r433.69↔	Perkut.transl.impl.biorezorb.stentu:6 a viac do i.ciev brucha	8r435.0d	Perkután.translumimpl.pokryt.CP-stentu:1 do cievy.malform
8r433.6a	Perkut.transl.impl.biorezorb.stentu:6 a viac do viscerál.ciev	8r435.0e	Perkut.translumimpl.pokryt.C-P-stentu:1 do umel.ciev
8r433.6b↔	Perkut.transl.impl.biorezorb.stentu:6 a viac do cievy stehna	8r435.0f	Perkut.transl.impl.pokryt.CP-stentu:1 do spinál.ciev
8r433.6c↔	Perkut.transl.impl.biorezorb.stentu:6 a viac do cievy predkol.	8r435.0g	Perkut.translumimpl.pokryt.CP-stentu:1 do v.portae
8r433.6d	Perkut.transl.impl.biorezorb.stentu:6 a viac do cievy.malform	8r435.0h↔	Perkut.transl.impl.pokryt.CP-stentu:1 do a.carotis, b.n.
8r433.6e	Perkut.transl.impl.biorezorb.stentu:6 a viac do umel.ciev	8r435.0j↔	Perkut.transl.impl.pokryt.CP-stentu:1 do a.carotis communis
8r433.6f	Perkut.transl.impl.biorezorb.stentu:6 a viac do spinál.ciev	8r435.0k↔	Perkut.transl.impl.pokr.CP-stentu:1 do a.car.inter.extrakr.
8r433.6g	Perkut.transl.impl.biorezorb.stentu:6 a viac do v. portae	8r435.0m↔	Perk.transl.impl.pokr.CP-stentu:1 do a.car.int.extr.s a.car.com
8r433.6h↔	Perkut.transl.impl.biorezorb.stentu:6 a viac do a.carotis, b.n.	8r435.0n↔	Perkut.transl.impl.pokryt.CP-stentu:1 do a.carotis externa

8r435.0x↔	Perkut.translumin. impl.pokryt.CP-stentu:1 do ost.ciev	8r435.1j↔	Perkut.transl.Impl.pokr.CP-stentu:2 a viac do a.carot.com.
8r435.10	Perkut.transl.Impl.pokr.CP-stentu:2 a viac do intrakran.ciev	8r435.1k↔	Perkut.transl.Impl.pokr.CP-stentu:2 a viac do a.car.int.extr
8r435.12↔	Perkut.transl.Impl.pokr.CP-stentu:2-v.do.ciev.pleca.a.ram.	8r435.1m↔	Perk.trans.Impl.pokr.CP-ste:2 a viac do a.c.int.extr.,a.car.com
8r435.13↔	Perkut.transl.Impl.pokr.CP-stentu:2 a viac do.ciev.predlakt.	8r435.1n↔	Perkut.transl.Impl.pokr.CP-stentu:2 a viac do a.carot.externa
8r435.14	Perkut.transl.Impl.pokr.CP-stentu:2 a viac do aorty	8r435.1x↔	Perkut.transl.Implant.pokryt.CP-stent:2 a viac do ost.ciev
8r435.15	Perkut.transl.Impl.pokr.CP-stentu:2 a viac do istmu aorty	8r436.5a	Perk.transl.Impl.pokr.stentu.uvoľn.liek(Stentg.)1stent do aorty
8r435.16	Perkut.transl.Impl.pokr.CP-stentu:2 a viac do duct.art.apert.	8r436.5b	Perk.transl.Impl.pokr.stentu.uvoľn.liek(Stentgr):2 ste.do aorty
8r435.17	Perkut.translum.Impl.pokr.CP-sten.:2 a viac do v.cava	8r436.5c	Perk.transl.Impl.pokr.stentu.uvoľn.liek(Stentgr):3 ste.do aorty
8r435.18↔	Perkut.transl.Impl.pokr.CP-stentu:2 a viac do i.ciev.hrudníka	8r436.5d	Perk.transl.Impl.pokr.stentu.uvoľn.liek(Stentgr):4 ste.do aorty
8r435.19↔	Perkut.transl.Impl.pokr.CP-stent:2 a viac do i.ciev.brucha	8r436.5e	Perk.transl.Impl.pokr.stentu.uvoľn.liek(Stentgr):5 ste.do aorty
8r435.1a	Perkut.translum.Impl.pokr.CP-stentu:2 a viac do viscerál.ciev	8r436.5f	Perk.transl.Impl.pokr.stentu.uvoľn.l.(Stentgr):6-v.st.do aorty
8r435.1b↔	Perkut.transl.Impl.pokr.CP-stentu:2 a viac do.ciev.stehna	8r437.6a	Perk.transl.Impl.iného nepokr.stentu s veľ.lúm:1stent do aorty
8r435.1c↔	Perkut.transl.Impl.pokr.CP-stentu:2 a viac do.ciev.predkol.	8r437.6b	Perk.transl.Impl.i.nepokryt.stentu s veľ.lúm:2-viac do aorty
8r435.1d	Perkut.transl.Impl.pokr.CP-stentu:2 a viac do.ciev.malform.	8r438.6c	Perkut.transl.Impl.iného pokr.stentu s veľ.lúm:1 stent do aorty
8r435.1e	Perkut.transl.Impl.pokr.CP-stentu:2 a viac do umel.ciev	8r438.6d	Perkut.transl.Impl.i.pokryt.stentu s veľ.lúm:2-viac do aorty
8r435.1f	Perkut.transl.Impl.pokr.CP-stentu:2 a viac do spinál.ciev	8r439.6e	Perk.transl.Impl.stentu pre lamin.toku pri aneuryz:1 do aorty
8r435.1g	Perk.translum.Impl.pokrytého CP-stentu:2 a viac do v.portae	8r439.6f	Perk.transl.Impl.stentu pre lam.toku pri aneur:2-viac aorta
8r435.1h↔	Perkut.transl.Impl.pokr.CP-stentu:2 a viac do a.carotis,b.n.	8z211‡	Odstrán.bradvíc alebo porovnateľných kožných zmien

Výkon J11-4

8r303.70	Perkut.transl.interv.intrakran.ciev.sel.embol.s.kov.špirál.	8r303.7h	Perkut.translum.interv.kolater.ciev.selek.embol.kov.oklúz
8r303.71↔	Perk.transl.int.extrak.ciev hlavy a krku:sel.emb.s.kov.špir.	8r303.7x↔	Perkut.transl.int.ciev.sel.emb.s.kovovými špirálami:ost.
8r303.72↔	Perkut.transl.interv.ciev.pleca.a.ramena:sel.emb.s.kov.špir.	8r510	Perkut.embolizácia intrakraniálneho vaskulariz.nádoru
8r303.73↔	Perkut.transl.interv.ciev.predlakt:sel.emb.s.kov.špirálami	8r511	Perkutánná embolizácia intrakraniálnej aneurizmy
8r303.74	Perkut.transl.interv.aorty:selekt.emb.s.kov.špirálami	8r512	Perkut.embolizácia intrakraniálnej A-V malformácie
8r303.75	Perkut.transl.interv.istmu aorty:sel.emb.s.kov.špirálami	8r513	Perkut.embolizácia karoticko-kavernózneho fistuly
8r303.76	Perkut.transl.interv.duct.arteros.apert:sel.emb.s.kov.špir.	8r514	Perk.embol.prip.sklerotiz.varikokély-muž.panv.konges.syžena
8r303.77	Perkut.transl.intervencia v.cava:sel.emb.s.kov.špirálami	8r515	Perkutánná embolizácia v oblasti abdomenu
8r303.78↔	Perkut.transl.interv.i.ciev.hrudníka:sel.emb.s.kov.špir.	8r516	Perkutánná embolizácia v oblasti hrudníka
8r303.79↔	Perkut.transl.interv.iných.ciev.brucha:sel.emb.s.kov.špir.	8r517	Perkut.embol.v.obl.chrbtice,spin.kanála,mieš.štrukt.chrbtice
8r303.7a	Perkut.transl.interv.viscerál.ciev:sel.emb.s.kov.špir.	8r518	Perkutánná embolizácia v oblasti malej panvy
8r303.7b↔	Perkut.translum.interv.ciev.stehna:selekt.emb.s.kov.špirál.	8r519	Perkut.embolizácia:v.oblasti muskuloskelet.systému
8r303.7c↔	Perkut.translum.interv.ciev.predkol:sel.emb.s.kov.špirálami	8r51a	Perkut.embolizácia vaskulariz.procesu na krku a tvári
8r303.7d	Perkut.transl.interv.ciev.malformácie:selekt.emb.s.kov.špir.	8r741.0	Embolizácia intrakraniálnej durálnej fistuly
8r303.7e	Perkut.transl.interv.umelých.ciev:sel.emb.s.kov.špirálami	8r741.1	Embolizácia spinálnej AVm
8r303.7f	Perkután.transl.int.ciev.chrbtice:selekt.emb.s.kov.špirálami	8r741.2	Embolizácia spinálnej durálnej fistuly
8r303.7g	Perkut.transl.interv.v.portae:selekt.embol.s.kov.špirálami	8r741.5	Parciálna embolizácia sleziny

Výkon J11-5

12m11.0↔	Perkut.(ihl.)biopsia.lymf.uzlín.krku	13h21	Biopsia s incíziou hypofarynxu
12m11.1↔	Perkut.(ihl.)biopsia.suprakl.lymf.uzlín(Virchow u.)	13h22	Biopsia s incíziou nazofarynxu
12m11.2↔	Perkut.(ihl.)biopsia.axilárnych.lymf.uzlín	13k02.8	Biopsia s incíziou ostatných orgánov hrudníka
12m11.3	Perkut.(ihl.)biopsia.mediaštinál.lymf.uzlín	13k02.9	Biopsia s incíziou ostatných orgánov brucha
12m11.4	Perkut.(ihl.)biopsia.paraaortál.lymf.uzlín	13k02.x	Biopsia s incíziou ostatných orgánov
12m11.5↔	Perkut.(ihl.)biopsia.iliakálnych.lymf.uzlín	13m10.0↔	Biopsia s incíziou cervikál.lymfatických uzlín
12m11.6↔	Perkut.(ihl.)biopsia.lymf.uzlín.panvy	13m10.1↔	Biopsia s incíziou supraklavikul.lymfatických uzlín
12m11.7↔	Perkut.(ihl.)biopsia.inguinál.lymf.uzlín	13m10.2↔	Biopsia s incíziou axilár.lymfatických uzlín
12m1x↔	Perkut.(ihl.)biops.lymf.u.slez.a.týmusu,ostatné	13m10.3	Biopsia s incíziou mediaštinál.lymfatických uzlín
12m21.0↔	Perk.(ihl.)biopsia.LU.krku s použ.zobr.met.	13m10.4	Biopsia s incíziou paraaortál.lymfatických uzlín
12m21.1↔	Perk.(ihl.)biopsia.suprakl.LU(Virchow u.)s použ.zobr.met.	13m10.5↔	Biopsia s incíziou iliakál.lymfatických uzlín
12m21.2↔	Perk.(ihl.)biopsia.axilár.LU s použ.zobr.met.	13m10.6↔	Biopsia s incíziou inguinál.lymfatických uzlín
12m21.3	Perk.(ihl.)biopsia.mediaštin.LU s použ.zobr.met.	13m10.7↔	Biopsia s incíziou lymfatických uzlín panvy
12m21.4	Perk.(ihl.)biopsia.paraaortál.LU s použ.zobr.met.	13m10.x↔	Biopsia s incíziou ostatných lymfatických uzlín
12m21.5↔	Perk.(ihl.)biopsia.iliakál.LU s použ.zobr.met.	13n00.0	Biopsia s incíziou pečene s excíziou
12m21.6↔	Perk.(ihl.)biopsia.LU.panvy s použ.zobr.met.	13n00.1	Ihlová biopsia s incíziou pečene
12m21.7↔	Perk.(ihl.)biopsia.inguin.LU s použ.zobr.met.	13n09.2	Biopsia s incíziou mezenteria
12m2x↔	Perk.(ihl.)biops.LU,slez.týmusu.zobr.met.,ostatné	13n09.3	Biopsia s incíziou omenta
12q12.0	Biopsia krčka maternice bez incízie,abrázia	13n09.4	Biopsia s incíziou peritonea
12q12.x	Biopsia krčka maternice bez incízie,ostatné	13n09.5	Biopsia s incíziou retroperitoneálneho tkaniva
12t10.4	Perkutánná (ihlová) biopsia chrbtice	13n09.x	Biopsia s incíziou ostat.org.tráviaceho systému
12t20.4	Biopsia bez inciz.s.použ.zobr.metód.v.obl.chrbtice	13p01.0	Biopsia s incíziou glans penis
12t21.b	Perkut.biopsia s použ.zobr.m.v.obl.burzy	13p01.1	Biopsia s incíziou tela penisu
13a10.7	Biops.s incíziou klenby lebky s trepanáciou lebkových kostí	13q01.2	Biopsia s incíziou krčka maternice
13a10.8	Biops.s incí.lebeč.bázy s trepanáciou lebkových kostí	13q02	Biopsia s incíziou pošvy
13a10.9	Biops.s incí.tvár.časti lebky s trepanáciou lebkových kostí	13q03	Biopsia s incíziou vulvy
13d41	Biopsia s incíziou alveoly dutiny ústnej	13q04	Biopsia s incíziou ženského perinea
13d42	Biopsia s incíziou spodiny dutiny ústnej	13t10.0	Biopsia s incíziou svalov a mäkk.tkanív.v.obl.krku
13h20.0	Biopsia s incíziou uvuly orofarynxu	13t10.1↔	Biopsia s incíziou svalov a mäkk.tkanív.v.obl.ramena

13t10.2↔	Biopsia s incíziou svalov a mäkk.tkanív v obl.ramena a lakt'a	5d200.1↔	Incízia abscesu vonkajšieho zvukovodu
13t10.3↔	Biopsia s incíziou svalov a mäkk.tkanív v obl.predlaktia a ruky	5d200.2↔	Odstr.1 al.viac.polyppov zo zvukov/z bubienk.a trepanáč.dut.
13t10.4	Biopsia s incíziou svalov a mäkk.tkanív v obl.trupu	5d200.3↔	Resekcia hyperostózy alebo osteómu vonkaj.zvukovodu
13t10.5↔	Biopsia s incíziou svalov a mäkk.tkanív v obl.stehna	5d200.40↔	Res.ohranič.nádoru vonkaj.zvukovodu (bez ďal.opatrení)
13t10.6↔	Biopsia s incíziou svalov a mäkk.tkanív v obl.predkolenia	5d200.41↔	Res.ohranič.nádoru vonkaj.zvukovodu s res.kost.zvukovodu
13t10.7↔	Biopsia s incíziou svalov a mäkk.tkanív v obl.nohy	5f121.0	Repozícia zlomeniny vonk.nosa chirurgickou intervenciou
13t10.x↔	Biopsia s incíziou ostat.svalov a mäkk.tkanív	5f210	Repozícia nosového septa
13t20.0	Biopsia s incíziou skapuly, klavikuly, costae, sterna	5f211	Otvorená repozícia fraktúry nosového septa
13t20.1↔	Biopsia s incíziou humeru	5g10b	Sutúra extrakčnej rany
13t20.2↔	Biopsia s incíziou radia a ulny	5g200	Excízia mäkkých tkanív
13t20.3↔	Biopsia s incíziou karpál., MTC a falangeál.kostí ruky	5g201.1	Intraorálna incízia dentogénneho abscesu
13t20.4	Biopsia s incíziou chrčtice	5g201.2	Extraorál.incízia submandibulár.a submentál.abscesu
13t20.5	Biopsia s incíziou panvy	5g20e	Osteoplastika alveolár.výbežku distrakciou
13t20.6↔	Biopsia s incíziou femuru a pately	5g20g.1	Trepanácia alveolu v oblasti apexu zuba
13t20.7↔	Biopsia s incíziou tibie a fibuly	5g20g.x	Trepanácia alveolu:iná
13t20.8↔	Biopsia s incíziou tarzál., MTT a falangeál.kostí nohy	5g20h.1	Resekcia alveolu pri rážštepe
13t30.b	Biopsia s incíziou v obl.inej burzy	5g20h.x	Resekcia alveolu,iná
13x01	Biopsia s incíziou ostat.orgánov krku	5g20k	Kortikotómia alveolu v okolí zuba
14n30	Diagnostická laparoscopia	5g20m.0	Repoz.fragm.alv.,alv.výbež.v rozs.1 kvadr.s jednoduch.fix.
31314.9	Endosonografia brucha, laparoskopická sonografia	5g20m.1	Repoz.fragm.alv.,alv.výbež.v rozs.oboch kvadr.s jednod.fix.
5a19t	Stereotaktická implantácia rádioaktívneho izotopu	5g20m.2	Repoz.fragm.alv.,alv.výbež.v rozs.1 kvadrantu s ostesynt.
5a30f	Impl.liek.pumpy na intratekál.aplik.liečiva do miech.kanála	5g20m.3	Repoz.fragm.alv.,alv.výbež.v rozs.oboch kvadr.s ostesyntéz.
5a310.10	Impl.liek.pumpy intrat/epidurál.pod.liek:1.pum.s konš.priet.	5g20n	Zatv.repoz.a fixácia zlom.alveolu v rozsahu 1 sextantu
5a310.11	Impl.liek.pump.intratek/epidurál.pod.liek:progr.liek.pumpa	5g220.0	Alveoloplast.s použ.kožného/sliznicového štepu
5a310.1x	Impl.liek.pumpy a intratek./epidurál.podávanie liek:ost.	5g220.1	Alveoloplast.s použ.kost.štepu/cudz.mat.
5a310.2	Vytvorenie podkožného rezervoára	5g220.2	Alveoloplast.s pou.kost.štepu využ.biomed.technológií
5b110	Incízia v oblasti štítnej žľazy bez ďalších výkonov	5g222.2	Osteoplast.alveol.výbežku autológ.kost.štepom
5b111	Drenáž v oblasti štítnej žľazy	5g222.3	Osteoplast.alveol.výbežku alogén.kost.štepom
5b112	Revízia,prieskum v oblasti štítnej žľazy	5g223	Vestibuloplastika
5b320.1↔	Laparotomická adrenalectómia u ženy bez ovarektómie	5g224	Rekonštrukcia dentoalveolárneho oblúka
5b320.2↔	Lumbotomická adrenalectómia u ženy bez ovarektómie	5g225↔	Oper.rážštep dentoalveolár.oblúka jednostranne
5b320.4↔	Laparoskopická adrenalectómia u ženy bez ovarektómie	5g226↔	OP rážštep dentoalv.obl.mukoperiostál.lalokom 1-str.
5b320.x↔	Adrenalectómia u ženy bez ovarektómie, ostatné	5g227	Prim.plast.oroantrál.komun.mobiliz.vestib.mukoperiost.lal.
5b321.1↔	Laparotomická adrenalectómia u ženy s ovarektómiou	5g228	Sek.plast.oroantrál.komunik.mobiliz.palatinál/iným lalok.
5b321.2↔	Lumbotomická adrenalectómia u ženy s ovarektómiou	5g229	Plast.oroantrál.komunikácie a orozanál.komunikácie
5b321.4↔	Laparoskopická adrenalectómia u ženy s ovarektómiou	5g22a	Egalizácia alveolárneho výbežku
5b321.x↔	Adrenalectómia u ženy s ovarektómiou,ostatné	5g22b	Repoz.fragment.alveolu/alveolár.výbežku
5b322.1↔	Zbytková adrenalectómia,laparotomicky	5g22c	Poextrakčná korekcia alveolu intrúziou
5b322.2↔	Zbytková adrenalectómia,lumbotomicky	5g22d.1	Zväčšenie alveolu v obl.jedného sextantu
5b322.4↔	Zbytková adrenalectómia,laparoskopicky	5g22d.2	Zväčšenie alveolu v obl.dvoch sextantov
5b322.x↔	Zbytková adrenalectómia,ostatné	5g22d.3	Zväčšenie alveolu v oblasti troch sextantov
5b323.1↔	Laparotomická adrenalectómia u muža	5g22e.1	Rekonštrukcia alveolov jednostranne
5b323.2↔	Lumbotomická adrenalectómia u muža	5g22e.2	Rekonštrukcia alveolov obojstranne
5b323.4↔	Laparoskopická adrenalectómia u muža	5g22f	Orálna alveoloplastika
5b323.x↔	Adrenalectómia u muža, ostatné	5g511	Rekonštrukcia pery miestnym lalokom
5c201‡↔	Incízia očného viečka,kyretáž	5g512↔	Rekonštrukčná OP 1/3 pery lalok.plastikou
5c210.0↔	Povrch.excízia chor.tk.oč.viečka bez zasiahn.okraja viečka	5g513↔	Rekonštrukčná OP 1/2 pery lalok.plastikou
5c210.1↔	Povrch.exc.chor.tk.oč.viečka so zasiahn.okraja viečka	5g514	Rekonštrukcia pery dvoma /viacerými miest.lalokmi
5c212.0↔	Hlboká exc.chor.tk.oč.viečka bez zasiahnutia okraja viečka	5g515	Rekonštrukcia pery vzdialeným lalokom
5c212.1↔	Hlboká exc.chor.tk.oč.viečka so zasiahnutím okraja viečka	5g516	Rekonštrukcia pery voľným mikrovaskulár.lalokom
5c214.0‡↔	Deštrukcia chorého tkaniva očného viečka termokoaguláciou	5g517.11	1-str.cheilosutúra pery pri rážšt.s alveopl.mukoperiostál.l.
5c214.1‡↔	Deštrukcia chor.tkaniva očného viečka laser.koaguláciou	5g517.12	1-str.cheilosutúra pery pri rážšt.s prim.korekciou nosa
5c214.2‡↔	Deštrukcia chorého tkaniva očného viečka kryokoaguláciou	5g517.1x	Jednostranná cheilosutúra pery pri rážštepe,ostatné
5c214.x‡↔	Deštrukcia chorého tkaniva očného viečka, iným spôsobom	5g517.21	Obojstr.cheilosutúra pery pri rážšt.s alveopl.mukoperios.l.
5c215‡↔	Resekcia lézie mihalnice elektrokoaguláciou	5g517.22	Obojstr.cheilosutúra pery pri rážšt.s prim.korekciou nosa
5c216.2‡↔	Klinovitá resekcia mihalnice s kantotómiou	5g517.2x	Obojstranná cheilosutúra pery pri rážštepe,iná
5c216.3‡↔	Klin.res.mihalnice s kantotómiou,rekonštr.miestnym lalokom	5g518.1	Korekcia pery po cheilosutúre Z plastikou
5c216.4‡↔	Klin.res.mihalnice s kantotómiou,rekonštr.ostrovček.lalokom	5g518.2	Korekcia pery po cheilosutúre V-Y posunom
5c216.x‡↔	Klinovitá resekcia mihalnice, iná	5g518.3	Korekcia pery po cheilosutúre resutúrou
5c21x‡↔	Excízia a dešt.chor.tk.očného viečka, ostatné excízie a dešt.	5g519.1	Sekundárne operácie pery po operácii rážštepov
5c266↔	Otvorenie očných viečok po ich rekonštrukcii	5g519.2	Sek.OP pery a podnebia po operácii rážštepov
5c26x↔	Iná rekonštrukcia očných viečok, ostatné	5g521.1	Parciálna resekcia hornej pery
5c274‡↔	Blefaroplastika povrch.ošetrením lasera	5g521.2	Parciálna resekcia dolnej pery
5c27x‡↔	Blefaroplastika,ostatné	5g522	Excízia lézie pery
5c290↔	Fixácia závaží na očnom viečku	5g523	Subtotálna resekcia pery
5d001.10↔	Incízia ušnice	5g524	Totálna resekcia pery
5d001.11↔	Incízia othematómu	5g530.1	Zmenšenie pery excíziou
5d002.1↔	Odstránenie preaurikulárnej fistuly	5g530.2	Zmenšenie pery W-Y posunom/i.miest.lalok.plastikou
5d002.2↔	Odstránenie preaurikulárnej cysty	5g531.3	Zväčšenie pery aloplastickým materiálom
5d002.4↔	Excízia lézie ušnice	5g531.4	Zväčšenie pery autológym materiálom

5g531.8	Zväčšenie pery injektovateľným autológym tukom	5I524.4	Bajpas.OP aorty pomocou protézy:aortoiliofemorálny b.
5g904	Excízia spodiny dutiny ústnej	5I524.5↔	Bajpas.OP aorty pomocou protézy:aortofemorálny bajp.
5g905	Plicektómia	5I524.6↔	Bajpas.OP aorty pomocou protézy:aortopopliteálny
5g906↔	Excízia lézie líca	5I524.8↔	Bajpas.OP aorty pomocou protézy, aortobilakál.bajpas
5g907	Probatória excízia z dutiny ústnej a faryngu	5I524.9↔	Bajpas.OP aorty pom.protézy:aortobifemorál.bajpas
5g908	Exenterácia spodiny dutiny ústnej jednostranne	5I525.1↔	Bajpas.OP a.iliaca,viscerál.aa.p.protézy:iliakoifemorálny baj.
5g909	Totálna exenterácia spodiny dutiny ústnej	5I525.2↔	Bajpas.OP a.iliaca,viscerál.aa.p.protézy:iliakopopl.b.špecif.
5g90a	Incízia a drenáž spodiny dutiny ústnej	5I525.3↔	Bajpas.OP a.iliaca,viscerál.aa.p.protézy:iliakopopl.nad kol.
5g90b	Parciálna resekcia spodiny dutiny ústnej	5I525.4↔	Bajpas.OP a.iliaca,viscerál.aa.p.protézy:iliakopopl.pod kol.
5g912↔	Sekundárna rekonštr.podnebia po oper.pre rázštep	5I525.5↔	Bajpas.OP a.iliaca,viscerál.aa.p.protézy:iliakokrurálny bajp.
5g913	Rekonštrukcia rázštepu podnebia s použ.faryngéal.laloka	5I529	Bajpas.OP žily pomocou protézy
5g914	Cheilosutúra a palatoplast.kombi.rázštepu pery a podnebia	5I540.0↔	Transpozícia bližšie neurčenej časti a. carotis
5g919.1	Uzáv.oronazál.kom.pri rázštepe podnebia priamou sutúrou	5I540.10↔	Transpozícia a. carotis communis a sinus caroticus
5g919.2	Uzáver oronazálnej kom.pri rázštepe podnebia miest.lal.pl.	5I540.11↔	Transpozícia a. carotis comunis do a. subclavia
5g919.4	Uzáv.oronazál.komun.pri rázštepe podn.mikrovask.vol.lalok	5I540.2↔	Transpozícia a. carotis interna extrakraniálnej časti
5g919.7	Repalatoplastika uzáv.oronazál.kom.pri rázštepe podnebia	5I540.3↔	Transpozícia a. carotis externa
5h104	Sekundárna punkcia hypofaryngu	5I540.40↔	Transpozícia a. vertebralis extrakraniálnej časti
5h105	Excízia z nádoru hypofaryngu	5I540.41↔	Transpozícia a. vertebralis do a. carotis comunis
5h302.21	Chirurgické uzavretie tracheostómie	5I540.42↔	Transpozícia a. vertebralis do a. subclavia
5h302.23	Uzavretie fistuly po tracheotómii	5I540.x↔	Transpozícia tepnách hlavy a krku, ostatné
5j411.00	Uz.bronchopleurál.fistuly.torakotomicky bez použ.svork.	5I542.0↔	Transpozícia a. ulnaris
5j411.01	Uz.bronchopleurál. fistuly.torakotomicky s použ.svork.	5I542.1↔	Transpozícia arcus palmaris profundus
5j411.1	Uzáver bronchopleurálnej fistuly,bronchoskopicky	5I542.2↔	Transpozícia arcus palmaris superficialis
5j411.20	Uz.bronchopleurál.fistuly, torakoskopicky bez pou.svork.	5I542.3↔	Transpozícia aa. digitales palmares communes
5j411.21	Uzáver bronchopleurál.fistuly,torakoskop.s použ.svork.	5I542.4↔	Transpozícia a. radialis
5j523.1↔	Exstirp.nádoru hrudnej steny bez resekcie rebra, torakotom.	5I542.x↔	Transpozícia aa.predl.a ruky:ostatné
5j523.2↔	Exstirp.nádoru hrud.steny bez resekcie rebra,torakoskopicky	5I544.00↔	Transpozícia a. subclavia
5j547.1	Stabilizácia hrudníka bez použ.osteosynt.mat	5I544.01↔	Transpozícia a. subclavia do a.carotis com.
5j547.2	Stabilizácia hrudníka s použitím osteosyntetického materiálu	5I544.1↔	Transpozícia truncus brachiocephalicus
5j552	Implantácia bránicového ventilačného stimлятора	5I544.2↔	Transpozícia a. pulmonalis
5j902	Retorakotómia,resternotómia,reoperácia v torakochirurgii	5I544.x↔	Transpozícia aa.hrudníka:ostatné
5k702	Perikardiotómia a kardiotómia:perikardiálna adheziolyza	5I545.0↔	Transpozícia bližšie neurčenej časti a. iliaca
5k784.0	Korekt.polohy príst:r:cardiostimulátor b.n.	5I545.1↔	Transpozícia a. iliaca externa
5k784.1	Korekt.polohy príst:r:cardiostim.s 1-dutin.stimul.	5I545.2↔	Transpozícia a. iliaca interna
5k784.2	Korekt.polohy príst:r:cardiostim.s 2-dutin.stimul.	5I545.x↔	Transpozícia aa.panvy a trupu:ostatné
5k784.3	Korekt.polohy príst:r:cardiosti.s biventrik.resynchr.stim.	5I546.0	Transpozícia a. hepatica
5k784.4	Korekt.polohy príst:r:defibril.s 1-dutin.stimul.	5I546.1	Transpozícia a. gastrica
5k784.5	Korekt.polohy príst:r:defibrilátor s 2-dutin.stimul.	5I546.2	Transpozícia a. lienalis
5k784.6	Korekt.polohy príst:r:defibri.s biventrik.resynchr.stim.	5I546.3↔	Transpozícia a. renalis
5k784.7	Korekt.polohy príst:r:záznamník EKG	5I546.4	Transpozícia a. mesenterica superior
5k784.a	Korektúra polohy prístroja, defibrilátor s podkož.elektrodou	5I546.5	Transpozícia a. mesenterica inferior
5k784.x	Korektúra polohy prístroja:ostatné	5I546.x↔	Transpozícia viscerálnej tepny, ostatné
5I502.10	Vytv.radiocefalickej A-V fistuly(Cimino - Brescia)	5I547.0↔	Transpozícia a. femoralis
5I502.11	Vytv.radiocefal.A-V fistuly(fossa tabatiere- snuff box)	5I547.1↔	Transpozícia a. profunda femoris
5I502.2	Vytv.A-V fistuly na predlakti HK (R-C, R-B, U-C, U-B)	5I547.x↔	Transpozícia tepny stehna, ostatné
5I502.30	Vytv.brachiokubitál.A-V fistuly (sec.Gracz sec. Konner)	5I548.0↔	Transpozícia a. tibialis anterior
5I502.31	Vytv.brachiokubitál.A-V fistuly na v.basilica	5I548.1↔	Transpozícia a. tibialis posterior
5I502.32	Vytv.brachiokubitál.A-V fistuly na v.cephalica	5I548.2↔	Transpozícia a. fibularis
5I502.40	Vytv.A-V fistuly s transpozíciou v. basilica na predlakti	5I548.x↔	Transpozícia tepny predkol.a nohy, ostatné
5I502.41	Vytv.A-V fistuly s transpozíciou v. basilica na axile	5I549	Transpozícia žily
5I502.50	Vytvorenie A-V fistuly pomocou autológnej cievy	5I54x↔	Transpozícia ciev, ostatné
5I502.51	Vytvorenie A-V fistuly pomocou allogénnej cievy	5I550.0↔	Iné plast.rekonštrukcie a.carotis b.n.časti
5I502.6	Vytv. A-V fistuly na HK pom.protetického materiálu	5I550.1↔	Iné plast.rekonštrukcie a.carotis com.a sin.carotic.
5I502.70	Vytv.A-V fistuly na DK pom. protetického materiálu	5I550.2↔	Iné plast.rekonštrukcie a.car.int.extrakt.č.
5I502.71	Vytv.A-V fistuly na DK s transpozíciou VFS	5I550.3↔	Iné plast.rekonštrukcie a.carotis externa
5I502.72	Vytv.A-V fistuly na DK s transpozíciou žily	5I550.4↔	Iné plast.rekonštrukcie a.vertebral.extrakt.č.
5I502.73	Vytv.A-V fistuly na DK pom. cievnej protézy	5I550.5↔	Iné plast.rekonštrukcie a.carotis s použ.stentu
5I514.2	Bajpasové OP aorty pom.žily:aortoaoortálny bajp.	5I550.x↔	Iné plast.rekonštr.aa.hlavy a krku,ost.
5I514.3	Bajpasové OP aorty pom.žily:aortoiliakálny bajp.	5I551.0↔	Iné plastické rekonštrukcie a.axillaris
5I514.4	Bajpasové OP aorty pom.žily:aortoiliofemorál.bajp.	5I551.1↔	Iné plastické rekonštrukcie a.brachialis
5I514.5	Bajpasové OP aorty pom.žily:aortofemorálny bajp.	5I551.x↔	Iné plastické rekonštrukcie tepny ramena, ostatné
5I514.6	Bajpasové OP aorty pom.žily:aortopopliteálny bajp.	5I552.0↔	Iné plast.rekonštrukcie a.ulnaris
5I515.1	Bajpas.OP a.iliaca a viscerál.aa.pom.žily:iliakoifemorál.bajp	5I552.1↔	Iné plast.rekonštrukcie arc.palmaris prof.
5I515.2	Bajp.OP a.iliaca a viscer.aa.pom.žily:iliakopoplit.bez špecif.	5I552.2↔	Iné plast.rekonštrukcie arc.palmaris superf.
5I515.3	Bajp.OP a.iliaca a viscer.aa.pom.žily:iliakopoplit.nad kolen.	5I552.3↔	Iné plast.rekonštrukcie aa.digit.palm.comm.
5I515.4	Bajpas.OP a.iliaca a visce.aa.pom.žily:iliakopoplit.pod kol.	5I552.4↔	Iné plast.rekonštrukcie a.radialis
5I515.5	Bajpas.OP a.iliaca a viscerál.aa.pom.žily:iliakokrurál.bajp.	5I552.5↔	Iné plast.rekonštrukcie r.carpalis palmaris
5I519	Bajpas.OP vény pomocou žily	5I552.6↔	Iné plast.rekonštrukcie r.carpalis dorsalis
5I524.2	Bajpas.OP aorty pomocou protézy:aortoaoortál.bajp	5I552.7↔	Iné plast.rekonštrukcie a.princeps pollicis
5I524.3↔	Bajpas.OP aorty pomocou protézy:aortoiliakálny b.	5I552.x↔	Iné plast.rek. aa.predlaktia a ruky,ostatné

51554.0↔	Iné plastické rekonštrukcie a. subclavia	5m136.3	Disekcia supramezokolických lymfatických uzlín:laparos.
51554.1↔	Iné plast.rekonštr.truncus brachiocephalicus	5m137.0	Disekcia inframezokolických lymfatických uzlín:laparot.
51554.2↔	Iné plastické rekonštrukcie a. pulmonalis	5m137.3	Disekcia inframezokolických lymfatických uzlín:laparos.
51554.x↔	Iné plastické rekonštrukcie tepny hrudníka,ostatné	5m138.0	Disekcia iliakálnych lymfatických uzlín:laparot.
51555.0↔	Iné plastické rekonštrukcie aa. lumbales	5m138.3	Disekcia iliakálnych lymfatických uzlín:laparos.
51555.1↔	Iné plastické rekonštrukcie b.n.časti a. iliaca	5m139	Disekcia inguinálnych LU (príp.ilioinguinálna diseckcia)
51555.2↔	Iné plastické rekonštrukcie a. iliaca communis	5m13c	Bloková diseckcia iných lymfatických uzlín
51555.3↔	Iné plastické rekonštrukcie a. iliaca externa	5m13d.0	Paraaortálna lymfadenektómia:laparot.
51555.4↔	Iné plastické rekonštrukcie a. iliaca interna	5m13d.3	Paraaortálna lymfadenektómia:laparos.
51555.x↔	Iné plastické rekonštrukcie tepny panvy a trupu,ost.	5m13d.8	Paraaortálna lymfadenektómia:roboticky
51556.0	Iné plastické rekonštrukcie truncus coeliacus	5m13e.0	Pelvicná lymfadenektómia:laparotomicky
51556.1	Iné plastické rekonštrukcie a. hepatica	5m13e.3	Pelvicná lymfadenektómia:laparoskopicky
51556.2	Iné plastické rekonštrukcie a. gastrica	5m13e.8	Pelvicná lymfadenektómia:roboticky
51556.3	Iné plastické rekonštrukcie a. lienalis	5n410.0	Peranál.lok.exc.a deš.ch.tk.koneč.res.slučkou peranálne
51556.4↔	Iné plastické rekonštrukcie a. renalis	5n410.7	Peranál.lok.exc.a deš.ch.tk.koneč.res.sluč.esk-mikroch.
51556.5	Iné plastické rekonštrukcie a. mesenterica super.	5n410.x	Peranál.lok.exc.a deš.ch.tk.koneč.res.sluč:ost.
51556.6	Iné plastické rekonštrukcie a. mesenterica infer.	5n411.0	Peranál.lok.exc.a deš.chor.tk.koneč:submuk.exciz.peranál
51556.x↔	Iné plast.rekonštrukcie viscerál.tepien, ostatné	5n411.7	Peran.lok.exc.a deš.chor.tk.koneč:subm.excí.esk-mikrch.
51557.0↔	Iné plastické rekonštrukcie a. femoralis	5n411.x	Peranál.lok.exc.a deš.chor.tk.koneč:submuk.exciz:ost.
51557.1↔	Iné plastické rekonštrukcie a. profunda femoris	5n418.0	Peran.exciz.c.steny chor.tk.koneč:lokál.peranál.
51557.2↔	Iné plastické rekonštrukcie a. poplitea	5n418.7	Peran.exc.c.steny chor.tk.koneč:lokál.esk-mikroch.
51557.x↔	Iné plastické rekonštrukcie tepny stehna,ost.	5n418.8	Peran.lok.exciz.celej steny chor.tk.koneč:[TAMIS]
51558.0↔	Iné plastické rekonštrukcie a. tibialis anterior	5n418.x	Peranál.lok.exciz.celej steny chor.tk.koneč:ost
51558.1↔	Iné plastické rekonštrukcie aa. recurrentes	5n419.0	P.lok.exc.c.st.chor.tk.koneč,cirk[manžet,segm.rs]:peranál.
51558.2↔	Iné plastické rekonštrukcie a. dorsalis pedis	5n419.7	P.lok.exc.c.st.chor.tk.koneč,cirk[manžet,segm.rs]:esk-mikrch.
51558.3↔	Iné plastické rekonštrukcie a. tibialis posterior	5n419.x	P.lok.exc.c.st.chor.tk.koneč,cirk[manžet,segm.rs]:ost.
51558.4↔	Iné plastické rekonštrukcie a. fibularis	5n41a.7	P.lok.exc.c.st.chor.tk.koneč,cirk.intraperit[m,s.rs]:esk.mikr
51558.5↔	Iné plastické rekonštrukcie a. plantaris medialis	5n41b.0	Peranál.cirkulár.exc.celej steny ch.tk.koneč:ost
51558.6↔	Iné plastické rekonštrukcie a. plantaris lateralis	5n41b.1	Peranál.semickul.exc.celej steny ch.tk.koneč:ost
51558.x↔	Iné plast.rekonštr.tepny predkolenia a nohy,ost.	5n431	Plastická rekonštrukcia konečnika
51559.0↔	Iné plastické rekonštrukcie v. femoralis	5n439	Rekonštrukcia konečnika, ostatné
51559.1↔	Iné plastické rekonštrukcie v. poplitea	5n43a	Sutúra anusu a sfinkterového aparátu po poranení
51559.2	Iné plastické rekonštrukcie v. portae	5n43b	Serkláž anusu a sfinkterového aparátu
51559.3↔	Iné plastické rekonštrukcie v. gastrica	5n43g.0	Anoprotálna plast.anusu a sfin.apar:ipt.
51559.4	Iné plastické rekonštrukcie v. lienalis	5n43g.1	Anoprot.plastika anusu a sfin.apar:perineál.
51559.5	Iné plastické rekonštrukcie v. mesenterica super.	5n43g.2	Anoprot.plast.anusu a sfin.apar:lsk.
51559.6	Iné plastické rekonštrukcie v. mesenterica infer.	5n43g.x	Anoprot.plast.anusu a sfin.apar:ost.
51559.7	Iné plastické rekonštrukcie vv. hepaticae	5n44a.0	Lokál.excízia ch.tk.análneho kanála
51559.8↔	Iné plastické rekonštrukcie v. renalis	5n44a.1	Hlboká excízia ch.tk.análneho kanála
51559.9↔	Iné plastické rekonštrukcie v. jugularis	5n44a.2	Hlboká excíziach.tk.análneho kanála:čias.res.svalstva
51559.a↔	Iné plastické rekonštrukcie v. pulmonalis	5n44a.x	Excízia ch.tk.análneho kanála:ostatné
51559.b↔	Iné plastické rekonštrukcie v. subclavia	5n451.0	Subkutánna excízia análnej fistuly
51559.c↔	Iné plastické rekonštrukcie v. axillaris	5n451.1	Intersfinkterická excízia análnej fistuly
51559.d↔	Iné plastické rekonštrukcie v. brachiocephalica	5n451.2	Transsfinkterická excízia análnej fistuly
51559.e	Iné plastické rekonštrukcie v. cava superior	5n451.3	Suprasfinkterická excízia análnej fistuly
51559.f	Iné plastické rekonštrukcie v. cava inferior	5n451.4	Extrasfinkterická excízia análnej fistuly
51559.g↔	Iné plastické rekonštrukcie v. iliaca communis	5n451.5	Submukózna excízia análnej fistuly
51559.h↔	Iné plastické rekonštrukcie v. iliaca externa	5n451.6	Subanodermálna excízia análnej fistuly
51559.i↔	Iné plastické rekonštrukcie v. iliaca interna	5n451.x	Excízia análnej fistuly, ostatné
51559.x↔	Iné plastické rekonštrukcie hlbkových žíl, ost.	5n453	Uzavretie análnej fistuly pomocou plugovej techniky
5155x↔	Iné plast.rekonštrukcie cie:ostatné	5n459	Operatívna liečba análnej fistuly, ostatné
51570.1	Rev.v cie.v.chir.pre krvác.revízia anastomóz	5n472.x	Zad.sag.anorektp[PSARP]s uzáv.fis.k močovoph.sy:ost.
51570.4	Rev.v cie.v.chir.pre krv:odstr.cievneho graftu	5n590.0	Biopsia pečene, laparotomicky
51571.1	Rev.v cie.v.chir.pre infekciu:revízia anastomóz	5n590.2	Biopsia pečene, laparoskopicky
51571.4	Rev.v cie.v.chir.pre infekciu:odstránenie cievneho graftu	5n592‡	Impl.katétr.syst.a.hepatica a v. portae (pre CHT)
51591.50‡	Impl./vým.katéra v žile chirurg.	5n593‡	Vým.katétr.syst.a.hepatica a v. portae (pre CHT)
51591.51‡	Impl./vým.katéra v žile USG navig.	5n910	Biopsia peritonea:laparotomicky
51591.52‡	Revízia katéra v žile	5n911	Exploratívna laparotómia
51591.9	Venózne valvuloplastiky	5n913	Relaparotómia
5m100	Exstirpácia lymfatickej uzliny	5n914	Second-look-laparotómia
5m101	Exstirpácia supraklavikulárnych LU jednostranne	5n915	Exploratívna lumbotómia
5m102↔	Exstirpácia axilárnych LU jednostranne	5n916	Opakovaná lumbotómia
5m103	Exstirpácia lymfangiómu	5n91x	Laparotómia a lumbotómia, ostatné
5m104	Operácia lymfokély	5n920.1	Incizia brušnej steny:explorácia
5m130	Exstirpácia viacerých LU z toho istého miesta	5n920.3	Incizia brušnej steny:odstránenie cudz.t.
5m131	Selektívna diseckcia cervikálnych LU jednostranne	5n920.x	Incizia brušnej steny:ostatné
5m132	Bloková diseckcia supraklavikulárnych LU jednostranne	5n921	Excízia ch.zm.tk.brušnej steny
5m133↔	Bloková diseckcia axilárnych LU jednostranne	5n922	Omfalektómia chor.zm.tkaniva bruš.steny
5m134↔	Exenterácia axily,diseckcia axily jednostranne	5n923	Deštrukcia chorob.zmen.tk.brušnej steny
5m136.0	Disekcia supramezokolických lymfatických uzlín:laparot.	5n929	Excízia a deštrukcia ch.zm.tk.bruš.steny:iné

5n930	Sutúra brušnej steny po poranení	5t307.6↔	O.ch.odstr.periartikulár.osifikácií:dist.radioulnár.kĺb
5n932.1	Plast.rekonštr.bruš.steny s autológym materiálom	5t307.8↔	O.ch.odstr.periartikulár.osifikácií:radiokarp.kĺb
5n932.2	Plast.rekonštr.bruš.steny s aloplastickým materiálom	5t307.9↔	O.ch.odstr.periartikulár.osifikácií:ulnokarpál.kĺb
5n932.x	Plast.rekonštr.bruš.steny, ostatné	5t309.0↔	Otv.ch.exstirp.cysty(Baker.cysta):humerogľ.kĺb
5n934.1	Plast.OP diastázy priamych bruš.sval.	5t309.1↔	O.ch.exstirpácia cysty(Baker.cysta):akromioklavikul.kĺb
5n934.2	Plast.OP diast.priam.br.sval.s OP umbil.hernie	5t309.2↔	O.ch.exstirpácia cysty(Baker.cysta):torakoskopulár.kĺb
5n93x	Plast.rekonštr.brušnej steny a peritonea:ostatné	5t309.3↔	O.ch.exstirpácia cysty(Baker.cysta):sternoklavik.kĺb
5n991.1	Sekundárne uzavretie brušnej steny	5t309.4↔	O.ch.exstirpácia cysty(Baker.cysta):laktový kĺb
5n991.2	Definitívne uzavretie brušnej steny	5t309.5↔	O.ch.exstirpácia cysty(Baker.cysta):prox.radioulnár.kĺb
5o196↔	Drenáž lymfokély transplantovanej obličky	5t309.6↔	O.ch.exstirpácia cysty(Baker.cysta):dist.radioulnár.kĺb
5p511	Lok.excízia chor.tk.penisu	5t309.8↔	O.ch.exstirpácia cysty(Baker.cysta):radiokarpál.kĺb
5p512	Lok.deštrukcia chor.tk.penisu	5t309.9↔	O.ch.exstirpácia cysty(Baker.cysta):ulnokarpálny kĺb
5p51x	Lok.excízia a deštr.chor.tk.penisu:ost.	5t309.e↔	O.ch.exstirpácia cysty(Baker.cysta):iliosakrálny kĺb
5p530	Sutúra penisu pri poranení	5t309.f	Otv.ch.exstirp.cysty(Baker.cysta):symfýza
5p532	Plast.rekonštrukcia penisu pri zmene pohlavia	5t309.g↔	O.ch.exstirpácia cysty(Baker.cysta):bedr.kĺb
5p533	Úprava penoskrotálnej transpozície	5t309.h↔	O.ch.exstirpácia cysty(Baker.cysta):kolen.kĺb
5p534	Operácia zanoreného penisu	5t309.j↔	O.ch.exstirpácia cysty(Baker.cysta):prox.tibiofibulárny kĺb
5p535	Operácia zlomeniny penisu	5t309.k↔	O.ch.exstirpácia cysty(Baker.cysta):členk.kĺb h.
5p599	Replantácia na penise	5t309.m↔	O.ch.exstirpácia cysty(Baker.cysta):členk.kĺb d.
5q012.0	Ovarektómia, laparotomicky	5t309.n↔	O.ch.exstirpácia cysty(Baker.cysta):tarzálné kĺby
5q012.1↔	Ovarektómia:vag.lsk.asist.	5t309.p↔	O.ch.exstirpácia cysty(Baker.cysta):tarzometatarz.kĺby
5q012.4↔	Ovarektómia:lsk.	5t309.q↔	O.ch.exstirpácia cysty(Baker.cysta):metatarzofalang.kí.
5q012.7↔	Ovarektómia:vag.	5t309.r↔	O.ch.exstirpácia cysty(Baker.cysta):interfalang.kĺb n.
5q013.0↔	Rad.ovarektómia [sek.debulking-cytoredukcia]:lpt.	5t309.x	O.ch.exstirpácia cysty(Baker.cysta):ostatné kĺby
5q013.4↔	Rad.ovarektómia [sek.debulking-cytoredukcia]:lsk.	5t30c.6↔	O.ch.odstr.častí a zvyškov väzov:dist.radioulnr.kĺb
5q013.8↔	Rad.ovarektómia [sek.debulking-cytoredukcia]:rob.	5t30c.8↔	O.ch.odstr.častí a zvyškov väzov:radiokarpálny kĺb
5q030.0↔	Salpingoovariolýza:lpt.	5t30c.9↔	O.ch.odstr.častí a zvyškov väzov:ulnokarpálny kĺb
5q030.4↔	Salpingoovariolýza:lsk.	5t30x.0↔	Iné otv.ch.revízie:humeroglenoidálny kĺb
5q030.8↔	Salpingoovariolýza:robot.	5t30x.1↔	Iné otv.ch.revízie:akromioklavikulárny kĺb
5q031.0↔	Adnexektómia:lpt.	5t30x.2↔	Iné otv.ch.revízie:torakoskopulárny kĺb
5q031.4↔	Adnexektómia:lsk.	5t30x.3↔	Iné otv.ch.revízie:sternoklavikulárny kĺb
5q031.5↔	Adnexektómia:konv.z endoskopie na otv.ch.	5t30x.4↔	Iné otv.ch.revízie:laktový kĺb
5q031.7↔	Adnexektómia:vaginálne	5t30x.5↔	Iné otv.ch.revízie:prox.radioulnárny kĺb
5q031.8↔	Adnexektómia:robot.	5t30x.6↔	Iné otv.ch.revízie:dist.radioulnárny kĺb
5q220	Excízia z krčka maternice	5t30x.8↔	Iné otv.ch.revízie:radiokarpálny kĺb
5q221.0	Rad.trachelektómia a detekcia sentin.LU:lpt.	5t30x.9↔	Iné otv.ch.revízie:ulnokarpálny kĺb
5q221.1	Rad.trachelektómia a det.sentin.LU:vag.lsk.asist.	5t30x.e↔	Iné otv.ch.revízie:iliosakrálny kĺb
5q221.4	Rad.trachelektómia a detekcia sentin.LU:lsk.	5t30x.f	Iné otv.ch.revízie:symfýza
5q221.7	Rad.trachelektómia a detekcia sentin.LU:vag.	5t30x.g↔	Iné otv.ch.revízie:bedr.kĺb
5q620.1	Excízia z pošvy	5t30x.h↔	Iné otv.ch.revízie:kolen.kĺb
5q620.2	Exstirpácia nádoru pošvy	5t30x.j↔	Iné otv.ch.revízie:prox.tibiofibulárny kĺb
5q621	Kryonizácia v oblasti pošvy alebo vulvy	5t30x.k↔	Iné otv.ch.revízie:členkový kĺb horný
5q691	Kolpost.intersex.malf.,Prader IV.aV.s uz.sin-vag./uretrov.fist	5t30x.m↔	Iné otv.ch.revízie:členkový kĺb dolný
5q692	Kolpost.pri intersex.malf.,Prader IV. a V.,plast.pošv.vchodu	5t30x.n↔	Iné otv.ch.revízie:tarzálné kĺby
5q693	Kolpostómia pri parc.aplázii distálnej č.pošvy	5t30x.p↔	Iné otv.ch.revízie:tarzometatarzálné kĺby
5q710	Incízia Bartolínskej žľazy	5t30x.q↔	Iné otv.ch.revízie:metatarzofalang.kí.
5q711	Marsupializácia Bartolínskej žľazy	5t30x.r↔	Iné otv.ch.revízie:interfalangeálny kĺb n.
5q712	Exstirpácia Bartolínskej žľazy	5t30x.x	Iné otv.ch.revízie:ostatné kĺby
5q720.1	Excízia vulvy	5t310.6↔	O.ch.excízia chor.zmen.č.kĺb.chrup:dist.radiouln.kĺb
5q720.2	Exstirpácia nádoru vulvy	5t310.7↔	O.ch.excízia chor.zmen.č.kĺb.chrup:kĺby ruky b.n.
5q721	Elektrodiatermok.al.kryochir.zásah v obl.pošvy/vulvy	5t310.8↔	O.ch.excízia chor.zmen.č.kĺb.chrup:radiokarpálny kĺb
5q742	Skinning vulvektómia	5t310.9↔	O.ch.excízia chor.zmen.č.kĺb.chrup:ulnokarpálny kĺb
5q790	Operácia synechií vulvy	5t318.7↔	O.ch.odobratie chrupavk.transplantátu:kĺby ruky b.n
5s224	Sagitálna osteotómia ramus mandibulae	5t319↔	Otv.chirur.resekcia discus triangularis
5s225.0a↔	Posun.mandib.distr.s preťat.kontí.vo vzost.ramene mandib.	5t31c.6↔	O.ch.vyhľad.chrupav[chondroplast]:dist.radioulnár.kĺb
5s225.0b↔	Posun.mandib.distr.po osteotóm.v horizont.ramene mandib	5t31c.7↔	O.ch.vyhľad.chrupav[chondroplast]:kĺby ruky
5s225.0c↔	Posun.process.alvol.mandibuly horiz.distrakc.po osteotóm.	5t31c.8↔	O.ch.vyhľad.chrupav[chondroplast]:radiokarpálny kĺb
5s298	Vertikálna osteotómia ramus mandibulae	5t31c.9↔	O.ch.vyhľad.chrupav[chondroplast]:ulnokarpálny kĺb
5s300.0	Osteoplast.čelustí a tvár.kostí s použ.autológ.transplant.	5t31j.6↔	O.ch.impl.neindivid.metal.náhrady chrupav:d.radiouln.kĺb
5s300.1	Osteoplast.čelustí a tvár.kostí s použ.alotransplant.	5t31j.7↔	O.ch.impl.neindivid.metal.náhrady chrupav:kí.ruky
5s300.2	Osteoplast.čelustí a tvár.kostí s použ.biomed.transplantátov	5t31j.8↔	O.ch.impl.neindivid.metal.náhrady chrupav:radiokarp.k
5t303.6↔	O.ch.debridement:dist.radioulnárny kĺb	5t31j.9↔	O.ch.impl.neindivid.metal.náhrady chrupav:ulnokarp.k
5t303.8↔	O.ch.debridement:radiokarpálny kĺb	5t31x.6↔	Iné otv.chir.OP na kĺbe a menisk:dist.radioulnár.kĺb
5t303.9↔	O.ch.debridement:ulnokarpálny kĺb	5t31x.7↔	Iné otv.chir.OP na kĺbe a menisk:kĺby ruky b.n.
5t304.6↔	O.ch.parcíál.synovektómia:dist.radioulnár.kĺb	5t31x.8↔	Iné otv.chir.OP na kĺbe a menisk:radiokarpálny kĺb
5t304.8↔	O.ch.parcíál.synovektómia:radiokarpálny kĺb	5t31x.9↔	Iné otv.chir.OP na kĺbe a menisk:ulnokarpálny kĺb
5t304.9↔	O.ch.parcíál.synovektómia:ulnokarpálny kĺb	5t405.6↔	ASK odstr.periartikul.kalcifikátov:dist.radioulnár.kĺb
5t305.6↔	O.ch.totálna synovektómia:dist.radioulnár.kĺb	5t405.8↔	ASK odstr.periartikul.kalcifikátov:radiokarpálny kĺb
5t305.8↔	O.ch.totálna synovektómia:radiokarpálny kĺb	5t405.9↔	ASK odstr.periartikul.kalcifikátov:ulnokarpálny kĺb
5t305.9↔	O.ch.totálna synovektómia:ulnokarpálny kĺb	5t407.6↔	Artroskop.vlož.liek.nosiča:dist.radioulnár.kĺb

5t407.8↔	Artroskop.vlož.liek.nosiča:radiokarpálny kĺb	5t70b.3↔	Skrátenie vystierača zápastia
5t407.9↔	Artroskop.vlož.liek.nosiča:ulnokarpálny kĺb	5t70b.4↔	Skrátenie vystierača prsta
5t408.6↔	Artroskop.odstr.liek.nosiča:dist.radioulnár.kĺb	5t70b.5↔	Skrátenie vystierača palca
5t408.8↔	Artroskop.odstr.liek.nosiča:radiokarpálny kĺb	5t70g.0↔	Odstr.dens epistrophei implantátu ohýbača zápastia
5t408.9↔	Artroskop.odstr.liek.nosiča:ulnokarpálny kĺb	5t70g.1↔	Odstránenie implantátu ohýbača prsta
5t409.6↔	ASK resek.č.ligament,zbytkov ligament:dist.radioulnár.kĺb	5t70g.2↔	Odstránenie implantátu ohýbača palca
5t409.8↔	ASK resek.č.ligament,zbytkov ligament:radiokarpálny kĺb	5t70g.3↔	Odstránenie implantátu vystierača zápastia
5t409.9↔	ASK resek.č.ligament,zbytkov ligament:ulnokarpálny kĺb	5t70g.4↔	Odstránenie implantátu vystierača prsta
5t412.6↔	Artroskop.parc.synovektómia:dist.radioulnár.kĺb	5t70g.5↔	Odstránenie implantátu vystierača palca
5t412.8↔	Artroskop.parc.synovektómia:radiokarpálny kĺb	5t70h.0↔	Plastika šlachy ohýbača zápastia
5t412.9↔	Artroskop.parc.synovektómia:ulnokarpálny kĺb	5t70h.1↔	Plastika šlachy ohýbača prsta
5t413.6↔	Artroskop.totál.synovektómia:dist.radioulnár.kĺb	5t70h.2↔	Plastika šlachy ohýbača palca
5t413.8↔	Artroskop.totál.synovektómia:radiokarpálny kĺb	5t70h.3↔	Plastika šlachy vystierača zápastia
5t413.9↔	Artroskop.totál.synovektómia:ulnokarpálny kĺb	5t70h.4↔	Plastika šlachy vystierača prsta
5t414.6↔	ASK el.-term.dene.syn.a tk.kĺb.púz:dist.radiouln.kĺb	5t70h.5↔	Plastika šlachy vystierača palca
5t414.8↔	ASK elektroterm.dener.syn.a tk.kĺb.púz:radiokarp.kĺb	5t70j.0↔	Spájanie šliach (previazanie) ohýbača zápastia
5t414.9↔	ASK el.-termote.den.syn.a tk.kĺb.púz:ulnokarpál.kĺb	5t70j.1↔	Spájanie šliach (previazanie) ohýbača prsta
5t41x.6↔	Iné ASK OP na synovii:dist.radioulnárny kĺb	5t70j.2↔	Spájanie šliach (previazanie) ohýbača palca
5t41x.8↔	Iné artrosk.OP na synovii:radiokarpálny kĺb	5t70j.3↔	Spájanie šliach (previazanie) vystierača zápastia
5t41x.9↔	Iné artrosk.OP na synovii:ulnokarpálny kĺb	5t70j.4↔	Spájanie šliach (previazanie) vystierača prsta
5t420.6↔	ASK excízia poškod.tk.kĺb.chrup:dist.radioulnár.kĺb	5t70j.5↔	Spájanie šliach (previazanie) vystierača palca
5t420.8↔	ASK excízia poškod.tk.kĺb.chrup:radiokarpálny kĺb	5t70k.0↔	Refixácia ohýbača zápastia ku kosti vrát.kovovej kotvy
5t420.9↔	ASK excízia poškod.tk.kĺb.chrup:ulnokarpálny kĺb	5t70k.1↔	Refixácia ohýbača prsta ku kosti vrátane kovovej kotvy
5t429↔	ASK resekcia discus triangularis	5t70k.2↔	Refixácia ohýbača palca ku kosti vrátane kovovej kotvy
5t42c.6↔	ASK vyhled.chrupav[chondrop]:dist.radioulnár.kĺb	5t70k.3↔	Refixácia vystierača zápastia ku kosti vrát.kov.kotvy
5t42c.8↔	ASK vyhled.chrupav[chondrop]:radiokarpálny kĺb	5t70k.4↔	Refixácia vystierača prsta ku kosti vrát.kov.kotvy
5t42c.9↔	ASK vyhledenie chrup[chondrop]:ulnokarpálny kĺb	5t70k.5↔	Refixácia vystierača palca ku kosti vrát.kov.kotvy
5t42d.6↔	ASK subch.otvorenie kosti:dist.radiouln.kĺb	5t70l.0↔	Perkutánná tenotómia ohýbača zápastia
5t42d.8↔	ASK subchon.otv.kosti:radiokarp.kĺb	5t70l.3↔	Perkutánná tenotómia vystierača zápastia
5t42d.9↔	ASK subchondr.otv.kosti:ulnokarpál.kĺb	5t70m.0↔	Otvorená chirurgická tenotómia ohýbača zápastia
5t701.0↔	Incizie ohýbača zápastia	5t70m.1↔	Otvorená chirurgická tenotómia ohýbača prsta
5t701.1↔	Incizie ohýbača prsta	5t70m.2↔	Otvorená chirurgická tenotómia ohýbača palca
5t701.2↔	Incizie ohýbača palca	5t70m.3↔	Otvorená chirurgická tenotómia vystierača zápastia
5t701.3↔	Incizie vystierača zápastia	5t70m.4↔	Otvorená chirurgická tenotómia vystierača prsta
5t701.4↔	Incizie vystierača prsta	5t70m.5↔	Otvorená chirurgická tenotómia vystierača palca
5t701.5↔	Incizie vystierača palca	5t70n.0↔	Tenotómia s obmedzeným prístupom ohýbača zápastia
5t703.0↔	Debridement ohýbača zápastia	5t70n.1↔	Tenotómia s obmedzeným prístupom ohýbača prsta
5t703.1↔	Debridement ohýbača prsta	5t70n.2↔	Tenotómia s obmedzeným prístupom ohýbača palca
5t703.2↔	Debridement ohýbača palca	5t70n.3↔	Tenotómia s obmedzeným prístupom vystierača zápastia
5t703.3↔	Debridement vystierača zápastia	5t70n.4↔	Tenotómia s obmedzeným prístupom vystierača prsta
5t703.4↔	Debridement vystierača prsta	5t70n.5↔	Tenotómia s obmedzeným prístupom vystierača palca
5t703.5↔	Debridement vystierača palca	5t710.0↔	Incizie radiokarpálneho väzu vrátane drenáže
5t703.6↔	Debridement šlachových pošiev zápastia	5t710.1↔	Incizie retinaculum flexorum vrátane drenáže
5t703.7↔	Debridement šlachových pošiev prsta	5t710.2↔	Incizie ostatných väzov zápastia vrátane drenáže
5t703.8↔	Debridement šlachových pošiev palca	5t710.3↔	Incizie väzov stredoručia vrátane drenáže
5t703.9↔	Debridement šlachových pošiev dlane	5t710.4↔	Inciz.väzov metakarpofalang.kĺbov prstov ruky vrát.drenáže
5t704.0↔	Excízia ohýbača zápastia	5t710.5↔	Incizie väzov metakarpofalangeál.kĺbu palca vrát.drenáže
5t704.1↔	Excízia ohýbača prsta	5t710.6↔	Inciz.väzov interfalangeál.kĺbov prstov ruky vrát.drenáže
5t704.2↔	Excízia ohýbača palca	5t710.7↔	Inciz.väzov interfalangeál.kĺbu palca vrát.drenáže
5t704.3↔	Excízia vystierača zápastia	5t711.0↔	Prerušenie radiokarpálneho väzu
5t704.4↔	Excízia vystierača prsta	5t711.10↔	Prerušenie väzu retinaculum flexorum
5t704.5↔	Excízia vystierača palca	5t711.11↔	Prerušenie väzu retinac.flex.s.epineurolyzou n.medianus
5t705.3↔	Primárna sutúra vystierača zápastia	5t711.2↔	Prerušenie ostatných väzov zápastia
5t705.4↔	Primárna sutúra vystierača prsta	5t711.3↔	Prerušenie väzov stredoručia
5t705.5↔	Primárna sutúra vystierača palca	5t711.4↔	Prerušenie väzov metakarpofalangeál.kĺbov prstov ruky
5t707.0↔	Tenolýza ohýbača zápastia	5t711.5↔	Prerušenie väzov metakarpofalangeálneho kĺbu palca
5t707.1↔	Tenolýza ohýbača prsta	5t711.6↔	Prerušenie väzov interfalangeálnych kĺbov prstov ruky
5t707.2↔	Tenolýza ohýbača palca	5t711.7↔	Prerušenie väzov interfalangeálneho kĺbu palca
5t707.3↔	Tenolýza vystierača zápastia	5t712.0↔	Parciálna excízia radiokarpálneho väzu
5t707.4↔	Tenolýza vystierača prsta	5t712.1↔	Parciálna excízia retinaculum flexorum
5t707.5↔	Tenolýza vystierača palca	5t712.2↔	Parciálna excízia ostatných väzov zápastia
5t708.0↔	Tenodéza ohýbača zápastia	5t712.3↔	Parciálna excízia väzov stredoručia
5t708.1↔	Tenodéza ohýbača prsta	5t713.0↔	Totálna excízia radiokarpálneho väzu
5t708.2↔	Tenodéza ohýbača palca	5t713.1↔	Totálna excízia retinaculum flexorum
5t708.3↔	Tenodéza vystierača zápastia	5t713.2↔	Totálna excízia ostatných väzov zápastia
5t708.4↔	Tenodéza vystierača prsta	5t713.3↔	Totálna excízia väzov stredoručia
5t708.5↔	Tenodéza vystierača palca	5t714.0↔	Primárna sutúra radiokarpálneho väzu
5t70b.0↔	Skrátenie ohýbača zápastia	5t714.1↔	Primárna sutúra retinaculum flexorum
5t70b.1↔	Skrátenie ohýbača prsta	5t714.2↔	Primárna sutúra ostatných väzov zápastia
5t70b.2↔	Skrátenie ohýbača palca	5t714.3↔	Primárna sutúra väzov stredoručia

5t715.0↔	Sekundárna sutúra radiokarpálneho väzu	5t801.4↔	Incizia svalu priečne v obl.hrud.steny a chrbta
5t715.1↔	Sekundárna sutúra retinaculum flexorum	5t801.5↔	Incizia svalu priečne v obl.bruš.steny
5t715.2↔	Sekundárna sutúra ostatných väzov zápästia	5t801.6↔	Incizia svalu priečne v inguinál.genit.a gluteálna obl.
5t715.3↔	Sekundárna sutúra väzov stredoručia	5t801.7↔	Incizia svalu priečne v obl.stehna a kolena
5t719.0↔	Odstr.transplantátu:radiokarpálny väz	5t801.8↔	Incizia svalu priečne v obl.predkolenia
5t719.1↔	Odstr.transpl:retinaculum flexorum	5t801.a↔	Incizia svalu priečne v obl.zadonožia a priehlavku
5t719.2↔	Odstr.transpl:ostatné väzy zápästia	5t801.b↔	Incizia svalu priečne v obl.stredonožia a prednožia
5t719.3↔	Odstr.transplantátu:väzy stredoručia	5t801.x	Incizia svalu priečne:ostatné
5t719.4↔	Odstr.transpl:väzy metakarpofal.kĺbov prstov ruky	5t806.0↔	Otv.chirurgická incizia fascie v obl.hlavy a krku
5t719.5↔	Odstr.transpl:väzy metakarpofalangeál.kĺbu palca	5t806.1↔	Otv.chirurgická incizia fascie v obl.ramena,axily
5t719.6↔	Odstr.transpl:väzy interfalangeál.kĺbov prst.ruky	5t806.2↔	Otv.chirurgická incizia fascie v obl.ramena,laktá
5t719.7↔	Odstr.transpl:väzy interfalangeál.kĺbu palca	5t806.3↔	Otv.chirurgická incizia fascie v obl.predlaktia
5t720.1↔	Otvorená chirurgická fasciotómia jedného prsta	5t806.4↔	Otv.chirurgická incizia fascie v obl.hrud.steny a chrbta
5t720.2↔	Otvorená chirurgická fasciotómia viac ako 1 prsta	5t806.5↔	Otv.chirurgická incizia fascie v obl.bruš.steny
5t721.1↔	Perkutánná fasciotómia jedného prsta	5t806.6↔	Otv.chirurgická incizia fascie v inguin.genit.a glut.obl.
5t721.2↔	Perkutánná fasciotómia viac ako jedného prsta	5t806.7↔	Otv.chirurgická incizia fascie v obl.stehna a kolena
5t722.0↔	Parciálna fasciektómia izolovaná na dlani	5t806.8↔	Otv.chirurgická incizia fascie v obl.ramena, laktá
5t722.3↔	Parciálna fasciektómia 1 alebo 2 prstov	5t806.a↔	Otv.chirurgická incizia fascie v obl.zadonožia a priehlavku
5t723.0↔	Totálna fasciektómia izolovaná na dlani	5t806.b↔	Otv.chirurgická incizia fascie v obl.stredonožia a prednožia
5t723.4↔	Totálna fasciektómia 3 a viac prstov	5t806.x	Otv.chirurgická incizia fascie:ostatné
5t724.1↔	Fasciektómia jedného prsta s jednou neurolyzou	5t807.0↔	Perkutánná incizia fascie v obl.hlavy a krku
5t724.2↔	Fasciektómia viac prstov s jednou neurolyzou	5t807.1↔	Perkutánná incizia fascie v obl.ramena,axily
5t725.1↔	Fasciektómia jedného prsta s viacerými neurolyzami	5t807.2↔	Perkutánná incizia fascie v obl.ramena,laktá
5t725.2↔	Fasciektómia viac prstov s viacerými neurolyzami	5t807.3↔	Perkutánná incizia fascie v obl.predlaktia
5t726.1↔	Fasciektómia 1 prsta s 1 neurolyzou a s 1 arteriolyzou	5t807.4↔	Perkutánná incizia fascie v obl.hrud.steny a chrbta
5t726.2↔	Fasciektómia viac prstov s 1 neurolyzou a s 1 arteriolyzou	5t807.5↔	Perkutánná incizia fascie v obl.bruš.steny
5t727.1↔	Fasciektómia 1 prsta s viac.neurolyzami a viac.arteriolyzami	5t807.6↔	Perkutánná incizia fascie v inguinál.genit.a gluteál.obl.
5t727.2↔	Fasciekt.viac prstov s viac.neurolyzami a viac.arteriolyz.	5t807.7↔	Perkutánná incizia fascie v obl.stehna a kolena
5t728.1↔	Fasciektómia 1 prsta s artrolyz.(vr.neurolyzy a arteriolyzy)	5t807.8↔	Perkutánná incizia fascie v obl.predkolenia
5t728.2↔	Fasciekt.viac prstov s artrolyzou (vr.neurolyzy a arteriolyzy)	5t807.9↔	Perkutánná incizia fascie v obl.nohy
5t729.3↔	Parciálna dermofasciektómia	5t807.x	Perkutánná incizia fascie:ostatné
5t729.4↔	Celková dermofasciektómia	5t808.0↔	Odstr.cudz.tel.zo svalu v obl.hlavy a krku
5t72a.3↔	Parciálna fasciolyza 1al.2 prstov inj.kolagen.clostr.histol.	5t808.1↔	Odstr.cudz.tel.zo svalu v obl.ramena,axila
5t72a.4↔	Celk.fasciolyza 3 a viac prst inj.kolagenázou clostr.histol.	5t808.2↔	Odstr.cudz.tel.zo svalu v obl.ramena a laktá
5t72x.1↔	Ostatné operácie na fasciách dlane a prstov, 1 prst	5t808.3↔	Odstr.cudz.tel.zo svalu v obl.predlaktia
5t730↔	Incizia svalov ruky	5t808.4↔	Odstr.cudz.tel.zo svalu v obl.hrud.steny a chrbta
5t731↔	Čiastočné prerušenie svalov ruky	5t808.5↔	Odstr.cudz.tel.zo svalu v obl.bruš.steny
5t732↔	Totálne prerušenie svalov ruky	5t808.6↔	Odstr.cudz.tel.zo svalu v inguinál..genit.a gluteál.obl.
5t735↔	Desinzercia svalu ruky	5t808.7↔	Odstr.cudz.tel.zo svalu v obl.stehna a kolena
5t741.0↔	Exc.chor.tk.(vrát.kapsulektom):zápästie:1 zákrok	5t808.8↔	Odstr.cudz.tel.zo svalu v obl.predkolenia
5t741.1↔	Exc.chor.tk.(vrát.kapsulektom):zápästie:viac.zákr.	5t808.9↔	Odstr.cudz.tel.zo svalu v obl.nohy
5t741.2↔	Exc.chor.tk(vr.kapsulekt):karpometakarp.kĺb palca	5t808.x	Odstr.cudz.tel.zo svalu:ostatné
5t741.3↔	Exc.chor.tk(kapsulekt):metakarpofal.kĺb:1 zákrok	5t809.0↔	Odstr.cudz.tel.zo šľachy v obl.hlavy a krku
5t741.4↔	Exc.chor.tk(kapsulekt):metakarpof.k:viac.zákr.	5t809.1↔	Odstr.cudz.tel.zo šľachy v obl.ramena,axily
5t741.5↔	Exc.chor.tk(kapsulekt):interfal.kĺb ruky:1 zákrok	5t809.2↔	Odstr.cudz.tel.zo šľachy v obl.ramena,laktá
5t741.6↔	Exc.chor.tk(kapsulekt):interfal.kĺby 1 prst ruky:viac.zámkrov	5t809.3↔	Odstr.cudz.tel.zo šľachy v obl.predlaktia
5t741.7↔	Exc.chor.tk(kapsulekt):interfal.kĺby viac.prst ruky:viac.zákr.	5t809.4↔	Odstr.cudz.tel.zo šľachy v obl.hrud.steny a chrbta
5t741.x↔	Exc.chor.tk.(vr.kapsulektomie):ost.kĺby ruky	5t809.5↔	Odstr.cudz.tel.zo šľachy v obl.bruš.steny
5t743.0↔	Debridement zápästia:1zárok	5t809.6↔	Odstr.cudz.tel.zo šľachy v inguinál..genit.a gluteál.obl.
5t743.1↔	Debridement zápästia:viaceré zákroky	5t809.7↔	Odstr.cudz.tel.zo šľachy v obl.stehna a kolena
5t790↔	Excizia gangliómu na ruke	5t809.8↔	Odstr.cudz.tel.zo šľachy v obl.predkolenia
5t792↔	Radikálna excizia chorobne poškodeného tkaniva na ruke,iné	5t809.9↔	Odstr.cudz.tel.zo šľachy v obl.nohy
5t793↔	Radik.excizia ch.tk.na ruke s špec.prepar.ciev a nervov	5t809.x	Odstr.cudz.tel.zo šľachy:ostatné
5t794↔	Rad.excizia ch.tk.na ruke s rozš.preparáciou	5t80a.0↔	Odstr.cudz.tel.z fascie v obl.hlavy a krku
5t800.0↔	Incizia svalu pozdĺžne v obl.hlavy a krku	5t80a.1↔	Odstr.cudz.tel.z fascie v obl.ramena,axily
5t800.1↔	Incizia svalu pozdĺžne v obl.ramena, axily	5t80a.2↔	Odstr.cudz.tel.z fascie v obl.ramena a laktá
5t800.2↔	Incizia svalu pozdĺžne v obl.ramena a laktá	5t80a.3↔	Odstr.cudz.tel.z fascie v obl.predlaktia
5t800.3↔	Incizia svalu pozdĺžne v obl.predlaktia	5t80a.4↔	Odstr.cudz.tel.z fascie v obl.hrud.steny a chrbta
5t800.4↔	Incizia svalu pozdĺžne v obl.hrud.steny a chrbta	5t80a.5↔	Odstr.cudz.tel.z fascie v obl.bruš.steny
5t800.5↔	Incizia svalu pozdĺžne v obl.bruš.steny	5t80a.6↔	Odstr.cudz.tel.z fascie v inguinál.genit.a gluteál.obl.
5t800.6↔	Incizia svalu pozdĺžne v inguin.genitál.a gluteál.obl.	5t80a.7↔	Odstr.cudz.tel.z fascie v obl.stehna a kolena
5t800.7↔	Incizia svalu pozdĺžne v obl.stehna a kolena	5t80a.8↔	Odstr.cudz.tel.z fascie v obl.predkolenia
5t800.8↔	Incizia svalu pozdĺžne v obl.predkolenia	5t80a.9↔	Odstr.cudz.tel.z fascie v obl.nohy
5t800.a↔	Incizia svalu pozdĺžne v obl.zadonožia a priehlavku	5t80a.x	Odstr.cudz.tel.z fascie:ostatné
5t800.b	Incizia svalu pozdĺžne v obl.stredonožia a prednožia	5t80x.0↔	Ost.incizie sv./šľachy/fascie:hlava a krk
5t800.x↔	Incizia svalu pozdĺžne:ostatné	5t80x.1↔	Ost.incizie sv./šľachy/fascie:ramenný kĺb,axila
5t801.0↔	Incizia svalu priečne v obl.hlavy a krku	5t80x.2↔	Ost.incizie sv./šľachy/fascie:rameno a lakeť
5t801.1↔	Incizia svalu priečne v obl.ramena,axily	5t80x.3↔	Ost.incizie svalu/šľachy/fascie:predlaktie
5t801.2↔	Incizia svalu priečne v obl.ramena a laktá	5t80x.4↔	Ost.incizie sv./šľachy/fascie:hruďná stena a chrbát
5t801.3↔	Incizia svalu priečne v obl.predlaktia	5t80x.5	Ost.incizie sv./šľachy/fascie:brušná stena

5t80x.6↔	Ost.incie sv./šľachy/fascie:inguinál,genit.a glut.obl.	5t819.x	Otv.chirurg.totálna fasciotómia pozdĺž,1 segm:ostat
5t80x.7↔	Ost.incie sv./šľachy/fascie:stehno a koleno	5t81a.0↔	Perkut.fasciotómia pozdĺž.v obl.hlavy,krku
5t80x.8↔	Ost.incie sv./šľachy/fascie:predkolenie	5t81a.1↔	Perkut.fasciotómia pozdĺž.v obl.ramena,axily
5t80x.9↔	Ost.incie sv./šľachy/fascie:noha	5t81a.2↔	Perkut.fasciotómia pozdĺž.v obl.ramena,lakeť
5t80x.x	Ost.incie sv./šľachy/fascie:ostatné	5t81a.3↔	Perkut.fasciotómia pozdĺž.v obl.predlaktia
5t810.0↔	Preťatie svalu v obl.hlavy a krku	5t81a.4↔	Perkut.fasciotómia pozdĺž.v obl.hrud.steny,chrbta
5t810.1↔	Preťatie svalu v obl.ramena,axily	5t81a.5↔	Perkut.fasciotómia pozdĺž.v obl.bruš.steny
5t810.2↔	Preťatie svalu v obl.ramena a lakťa	5t81a.6↔	Perkut.fasciotómia pozdĺž.v inguin,genit,glut.obl.
5t810.3↔	Preťatie svalu v obl.predlaktia	5t81a.7↔	Perkut.fasciotómia pozdĺž.v obl.stehna,kolena
5t810.4↔	Preťatie svalu v obl.hrud.steny a chrbta	5t81a.8↔	Perkut.fasciotómia pozdĺž.v obl.predkolenia
5t810.5↔	Preťatie svalu v obl.bruš.steny	5t81a.9↔	Perkut.fasciotómia pozdĺž.v obl.nohy
5t810.6↔	Preťatie svalu v inguin.,genit.,glut.obl.	5t81a.x	Perkut.fasciotómia pozdĺž:ostat.
5t810.7↔	Preťatie svalu v obl.stehna a kolena	5t81b.0↔	Otv.ch.parcíál.fasciotómia,viac.segm:hlava,krk
5t810.8↔	Preťatie svalu v obl.predkolenia	5t81b.1↔	Otv.ch.parcíál.fasciotómia,viac.segm:rameno,axila
5t810.9↔	Preťatie svalu v obl.nohy	5t81b.2↔	Otv.ch.parcíál.fasciotómia,viac.segm:rameno,lakeť
5t810.x	Preťatie svalu:ostatné	5t81b.3↔	Otv.ch.parcíál.fasciotómia,viac.segm:predlaktie
5t815.0↔	Otv.chir.parc.fasciotómia priečna:hlava,krk	5t81b.4↔	Otv.ch.parcíál.fasciotómia,viac.segm:hrud.st,chrbát
5t815.1↔	Otv.chir.parc.fasciotómia priečna:rameno,axila	5t81b.5↔	Otv.ch.parcíál.fasciotómia,viac.segm:bruš.stena
5t815.2↔	Otv.chir.parc.fasciotómia priečna:rameno,lakeť	5t81b.6↔	Otv.ch.parcíál.fasciotómia,viac.segm:inguin,gen,glut.obl
5t815.3↔	Otv.chir.parc.fasciotómia priečna:predlaktie	5t81b.7↔	Otv.ch.parcíál.fasciotómia,viac.segm:steh,koleno
5t815.4↔	Otv.chir.parc.fasciotómia priečna:hrud.stena,chrbát	5t81b.8↔	Otv.ch.parcíál.fasciotómia,viac.segm:predkolenie
5t815.5↔	Otv.chir.parc.fasciotómia priečna:bruš.stena	5t81b.9↔	Otv.ch.parcíál.fasciotómia,viac.segm:noha
5t815.6↔	Otv.chir.parc.fasciotómia priečna:inguin,genit,glut.obl.	5t81b.x	Otv.chirur.parcíálna fasciotómia,viac.segm:ostatné
5t815.7↔	Otv.chir.parc.fasciotómia priečna:stehno,koleno	5t81c.0↔	Otv.ch.totál.fasciotómia,viac.segm:hlava,krk
5t815.8↔	Otv.chir.parc.fasciotómia priečna:predkolenie	5t81c.1↔	Otv.ch.totál.fasciotómia,viac.segm:rameneno,axila
5t815.9↔	Otv.chir.parc.fasciotómia priečna:noha	5t81c.2↔	Otv.ch.totál.fasciotómia,viac.segm:rameno,lakeť
5t815.x	Otv.chir.parc.fasciotómia priečna:ostatné	5t81c.3↔	Otv.ch.totál.fasciotómia,viac.segm:predlaktie
5t816.0↔	Otv.chir.totál.fasciotómia priečna:hlava,krk	5t81c.4↔	Otv.ch.totál.fasciotómia,viac.segm:hrud.st,chrbát
5t816.1↔	Otv.chir.totál.fasciotómia priečna:rameno,axila	5t81c.5↔	Otv.ch.totál.fasciotómia,viac.segm:bruš.stena
5t816.2↔	Otv.chir.totál.fasciotómia priečna:rameno,lakeť	5t81c.6↔	Otv.ch.totál.fasciotómia,viac.segm:inguin,gen,glut.obl
5t816.3↔	Otv.chir.totál.fasciotómia priečna:predlaktie	5t81c.7↔	Otv.ch.totál.fasciotómia,viac.segm:stehno,koleno
5t816.4↔	Otv.chir.totál.fasciotómia priečna:hrud.stena,chrbát	5t81c.8↔	Otv.ch.totál.fasciotómia,viac.segm:predkolenie
5t816.5↔	Otv.chir.totál.fasciotómia priečna:bruš.stena	5t81c.9↔	Otv.ch.totál.fasciotómia,viac.segm:noha
5t816.6↔	Otv.chir.totál.fasciotómia priečna:inguin,genit,glut.obl	5t81c.x	Otv.ch.totál.fasciotómia,viac.segm:ostatné
5t816.7↔	Otv.chir.totál.fasciotómia priečna:stehno,koleno	5t81d.0↔	Dezinzercia svalu,šľachy:hlava a krk
5t816.8↔	Otv.chir.totál.fasciotómia priečna:predkolenie	5t81d.1↔	Dezinzercia svalu,šľachy:rameneno a axila
5t816.9↔	Otv.chir.totál.fasciotómia priečna:noha	5t81d.2↔	Dezinzercia svalu,šľachy:rameno a lakeť
5t816.x	Otv.chir.totál.fasciotómia priečna:ostat.	5t81d.3↔	Dezinzercia svalu,šľachy:predlaktie
5t817.0↔	Perkután.fasciotómia priečna:hlava,krk	5t81d.4↔	Dezinzercia svalu,šľachy:hrud.stena a chrbát
5t817.1↔	Perkután.fasciotómia priečna:rameno,axila	5t81d.5↔	Dezinzercia svalu,šľachy:bruš.stena
5t817.2↔	Perkután.fasciotómia priečna:rameno,lakeť	5t81d.6↔	Dezinzercia svalu,šľachy:inguinál,genit.a glut.obl.
5t817.3↔	Perkután.fasciotómia priečna:predlaktie	5t81d.7↔	Dezinzercia svalu,šľachy:stehno a koleno
5t817.4↔	Perkután.fasciotómia priečna:hrud.stena,chrbát	5t81d.8↔	Dezinzercia svalu,šľachy:predkolenie
5t817.5↔	Perkután.fasciotómia priečna:bruš.stena	5t81d.9↔	Dezinzercia svalu,šľachy:noha
5t817.6↔	Perkután.fasciotómia priečna:inguin,genit,glut.obl	5t81d.x	Dezinzercia svalu,šľachy:ostatné
5t817.7↔	Perkután.fasciotómia priečna:stehno,koleno	5t824.0↔	Parciál.excízia svalu,epifasciál:hlava,krk
5t817.8↔	Perkután.fasciotómia priečna:predkolenie	5t824.1↔	Parciál.excízia svalu,epifasciál:rameno,axila
5t817.9↔	Perkután.fasciotómia priečna:noha	5t824.2↔	Parciál.excízia svalu,epifasciál:rameno,lakeť
5t817.x	Perkután.fasciotómia priečna:ostatné	5t824.3↔	Parciál.excízia svalu,epifasciál:predlaktie
5t818.0↔	Otv.chir.parcíál.fasciotómia pozdĺž,1 segm:hlava,krk	5t824.4↔	Parciál.excízia svalu,epifasciál:hrud.st,chrbát
5t818.1↔	Otv.chir.parcíál.fasciotómia pozdĺž,1 segm:rameno,axila	5t824.5↔	Parciál.excízia svalu,epifasciál:bruš.stena
5t818.2↔	Otv.chir.parcíál.fasciotómia pozdĺž,1 segm:ram,lakeť	5t824.6↔	Parciál.excízia svalu,epifasciál:inguin,genit,glut.obl
5t818.3↔	Otv.chir.parcíál.fasciotómia pozdĺž,1 segm:predlak	5t824.7↔	Parciál.excízia svalu,epifasciál:stehno,koleno
5t818.4↔	Otv.chir.parcíál.fasciotómia pozdĺž,1 segm:hrud.st,chrb	5t824.8↔	Parciál.excízia svalu,epifasciál:predkolenie
5t818.5↔	Otv.chir.parcíál.fasciotómia pozdĺž,1 segm:bruš.st	5t824.9↔	Parciál.excízia svalu,epifasciál:noha
5t818.6↔	Otv.chir.parcíál.fasciotómia pozdĺž,1 segm:ing,gen,glut.ob	5t824.x	Parciálna excízia svalu,epifasciálne:ostat.
5t818.7↔	POtv.chir.parcíál.fasciotómia pozdĺž,1 segm:stehno,koleno	5t825.0↔	Totál excízia svalu,epifasciál:hlava,krk
5t818.8↔	Otv.chir.parcíál.fasciotómia pozdĺž,1 segm:predkol	5t825.1↔	Totál excízia svalu,epifasciál:rameneno,axila
5t818.9↔	Otv.chir.parcíál.fasciotómia pozdĺž,1 segm:noha	5t825.2↔	Totál excízia svalu,epifasciál:rameno,lakeť
5t818.x	Otv.chir.parcíál.fasciotómia pozdĺž,1 segm:ostat	5t825.3↔	Totál excízia svalu,epifasciál:predlaktie
5t819.0↔	Otv.ch.totál.fasciotómia pozdĺž,1 segm:hlava,krk	5t825.4↔	Totál excízia svalu,epifasciál:hrud.st,chrbát
5t819.1↔	Otv.ch.totál.fasciotómia pozdĺž,1 segm:rameno,axila	5t825.5↔	Totál excízia svalu,epifasciál:bruš.stena
5t819.2↔	Otv.ch.totál.fasciotómia pozdĺž,1 segm:rameno,lakeť	5t825.6↔	Totál excízia svalu,epifasciál:inguin,genit,glut.ob
5t819.3↔	Otv.ch.totál.fasciotómia pozdĺž,1 segm:predlakt	5t825.7↔	Totál excízia svalu,epifasciál:stehno,koleno
5t819.4↔	Otv.ch.totál.fasciotómia pozdĺž,1 segm:hrud.st,chrb	5t825.8↔	Totál excízia svalu,epifasciál:predkolenie
5t819.5↔	Otv.ch.totál.fasciotómia pozdĺž,1 segm:bruš.st	5t825.9↔	Totál excízia svalu,epifasciál:noha
5t819.6↔	Otv.ch.totál.fasciotómia pozdĺž,1 segm:inguin,gen,glut.ob	5t825.x	Totál excízia svalu,epifasciálne:ostat.
5t819.7↔	Otv.ch.totál.fasciotómia pozdĺž,1 segm:steh,koleno	5t826.0↔	Parciál.excízia svalu,subfasciál:hlava,krk
5t819.8↔	Otv.ch.totál.fasciotómia pozdĺž,1 segm:predkol	5t826.1↔	Parciál.excízia svalu,subfasciál:rameno,axila
5t819.9↔	Otv.ch.totál.fasciotómia pozdĺž,1 segm:noha	5t826.2↔	Parciál.excízia svalu,subfasciál:rameno,lakeť

5t826.3↔	Parciál.excízia svalu,subfasciál:predlaktie	5t82d.7↔	Res.kompart.sv,šf,f.s rozšir.prepar:stehno,koleno
5t826.4↔	Parciál.excízia svalu,subfasciál:hруд.st,chrbát	5t82d.8↔	Res.kompart.sv,šf,f.s rozšir.prepar:predkolenie
5t826.5↔	Parciál.excízia svalu,subfasciál:bruš.stena	5t82d.9↔	Res.kompart.sv,šf,f.s rozšir.prepar:noha
5t826.6↔	Parciál.excízia svalu,subfasciál:inguin,genit,glut.ob	5t82d.x	Resek.kompartm.sv,šf,fascie s rozšírenou preparáciou:ost.
5t826.7↔	Parciál.excízia svalu,subfasciál:stehno,koleno	5t831.0↔	Sutúra svalov v obl.hlavu,krku
5t826.8↔	Parciál.excízia svalu,subfasciál:predkolenie	5t831.1↔	Sutúra svalov v obl.ramena,axily
5t826.9↔	Parciál.excízia svalu,subfasciál:noha	5t831.2↔	Sutúra svalov v obl.ramena,laktá
5t826.x	Parciál.excízia svalu,subfasciálne:ostat.	5t831.3↔	Sutúra svalov v obl.predlaktia
5t827.0↔	Totál.excízia svalu,subfasciál:hlava,krk	5t831.4↔	Sutúra svalov v obl.hrud.steny,chrbta
5t827.1↔	Totál.excízia svalu,subfasciál:rameno,axila	5t831.5↔	Sutúra svalov v obl.bruš.steny
5t827.2↔	Totál.excízia svalu,subfasciál:rameno a lakeť	5t831.6↔	Sutúra svalov v inguin,genit.a glut.obl.
5t827.3↔	Totál.excízia svalu,subfasciál:predlaktie	5t831.7↔	Sutúra svalov v obl.stehna,kolena
5t827.4↔	Totál.excízia svalu,subfasciál:hруд.st,chrbát	5t831.8↔	Sutúra svalov v obl.predkolenia
5t827.5↔	Totál.excízia svalu,subfasciál:bruš.stena	5t831.9↔	Sutúra svalov v obl.nohy
5t827.6↔	Totál.excízia svalu,subfasciál:inguin,genit,glut.ob	5t831.x	Sutúra svalov:ostatné
5t827.7↔	Totál.excízia svalu,subfasciál:stehno,koleno	5t833.0↔	Skrátenie a sutúra svalov v obl.hlavu,krku
5t827.8↔	Totál.excízia svalu,subfasciál:predkolenie	5t833.1↔	Skrátenie a sutúra svalov v obl.ramena,axily
5t827.9↔	Totál.excízia svalu,subfasciál:noha	5t833.2↔	Skrátenie a sutúra svalov v obl.ramena,laktá
5t827.x	Totál.excízia svalu,subfasciál:ostat.	5t833.3↔	Skrátenie a sutúra svalov v obl.predlaktia
5t828.0↔	Excízia na šľachách a svaloch,epifasciál:hlava,krk	5t833.4↔	Skrátenie a sutúra svalov v obl.hrud.steny,chrbta
5t828.1↔	Excízia na šľachách a svaloch,epifasciál:rameno,axila	5t833.5↔	Skrátenie a sutúra svalov v obl.bruš.steny
5t828.2↔	Excízia na šľachách a svaloch,epifasciál:rameno,lakeť	5t833.6↔	Skrátenie a sutúra svalov v inguin,genit.a glut.obl.
5t828.3↔	Excízia na šľachách a svaloch,epifasciál:predlaktie	5t833.7↔	Skrátenie a sutúra svalov v obl.stehna a kolena
5t828.4↔	Excízia na šľachách a svaloch,epifasciál:hруд.st,chrbát	5t833.8↔	Skrátenie a sutúra svalov v obl.predkolenia
5t828.5↔	Excízia na šľachách a svaloch,epifasciál:bruš.st	5t833.9↔	Skrátenie a sutúra svalov v obl.nohy
5t828.6↔	Excízia na šľachách a svaloch,epifasciál:inguin,genit,glut.obl	5t833.x	Skrátenie a sutúra svalov:ostatné
5t828.7↔	Excízia na šľachách a svaloch,epifasciál:stehno,koleno	5t834.0↔	Plastika svalov v obl.hlavu,krku
5t828.8↔	Excízia na šľachách a svaloch,epifasciál:predkolenie	5t834.1↔	Plastika svalov v obl.ramena,axily
5t828.9↔	Excízia na šľachách a svaloch,epifasciál:noha	5t834.2↔	Plastika svalov v obl.ramena,laktá
5t828.x	Excízia na šľachách a svaloch,epifasciál:ostatné	5t834.3↔	Plastika svalov v obl.predlaktia
5t829.0↔	Excízia na šľach.a svaloch,subfasciál:hlava,krk	5t834.4↔	Plastika svalov v obl.hrud.steny,chrbta
5t829.1↔	Excízia na šľach.a svaloch,subfasciál:ramen.klb,xila	5t834.5↔	Plastika svalov v obl.bruš.steny
5t829.2↔	Excízia na šľach.a svaloch,subfasciál:rameno,lakeť	5t834.6↔	Plastika svalov v inguin,genit.a glut.obl.
5t829.3↔	Excízia na šľach.a svaloch,subfasciál:predlaktie	5t834.7↔	Plastika svalov v obl.stehna,kolena
5t829.4↔	Excízia na šľach.a svaloch,subfasciál:hруд.st,chrbát	5t834.8↔	Plastika svalov v obl.predkolenia
5t829.5↔	Excízia na šľach.a svaloch,subfasciál:bruš.st	5t834.9↔	Plastika svalov v obl.nohy
5t829.6↔	Excízia na šľach.a svaloch,subfasciál:inguin,genit,glut.obl	5t834.x	Plastika svalov:ostatné
5t829.7↔	Excízia na šľach.a svaloch,subfasciál:stehno,koleno	5t839.0↔	Odstránenie transplantátu svalov:hlava a krk
5t829.8↔	Excízia na šľach.a svaloch,subfasciál:predkolenie	5t839.1↔	Odstránenie transplantátu svalov:rameno a axila
5t829.9↔	Excízia na šľach.a svaloch,subfasciál:noha	5t839.2↔	Odstránenie transplantátu svalov:rameno a lakeť
5t829.x	Excízia na šľach.a svaloch,subfasciál:ostatné	5t839.3↔	Odstránenie transplantátu svalov:predlaktie
5t82b.0↔	Res.kompart.sv,šf,f.b.špec.ciev,nerv.prep:hlava,krk	5t839.4↔	Odstránenie transplantátu svalov:hруд.stena a chrbát
5t82b.1↔	Res.kompart.sv,šf,f.b.špec.ciev,nerv.prep:rameno,axila	5t839.5↔	Odstránenie transplantátu svalov:brušná stena
5t82b.2↔	Res.kompart.sv,šf,f.b.špec.ciev,nerv.prep:rameno,lakeť	5t839.6↔	Odstr.transplant.svalov:inguin,genit.a glut.obl.
5t82b.3↔	Res.kompart.sv,šf,f.b.špec.ciev,nerv.prep:predlaktie	5t839.7↔	Odstránenie transplantátu svalov:stehno a koleno
5t82b.4↔	Res.kompart.sv,šf,f.b.špec.ciev,nerv.prepar:hруд.st,chrb	5t839.8↔	Odstránenie transplantátu svalov:predkolenie
5t82b.5↔	Res.kompart.sv,šf,f.b.špec.ciev,nerv.prepar:bruš.st	5t839.9↔	Odstránenie transplantátu svalov:noha
5t82b.6↔	Res.kompart.sv,šf,f.b.špec.ciev,nerv.prep:inguin,genit,glut.ob	5t839.x	Odstránenie transplantátu svalov:ostatné
5t82b.7↔	Res.kompart.sv,šf,f.b.špec.ciev,nerv.prepar:steh,koleno	5t841.0↔	Skrátenie šliach:hlava a krk
5t82b.8↔	Res.kompart.sv,šf,f.b.špec.ciev,nerv.prepar:predkol	5t841.1↔	Skrátenie šliach:rameno a axila
5t82b.9↔	Res.kompart.sv,šf,f.b.špeciál.ciev,nerv.preparácie:noha	5t841.2↔	Skrátenie šliach:rameno a lakeť
5t82b.x	Resek.kompartm.sv,šf,fascie bez špec.ciev,nerv.prepar:ost.	5t841.3↔	Skrátenie šliach:predlaktie
5t82c.0↔	Res.kompart.sv,šf,f.so špec.ciev,nerv.prep:hlava,krk	5t841.4↔	Skrátenie šliach:hruďná stena a chrbát
5t82c.1↔	Res.kompart.sv,šf,f.so špec.ciev,nerv.prep:rameno,axila	5t841.5↔	Skrátenie šliach:brušná stena
5t82c.2↔	Res.kompart.sv,šf,f.so špec.ciev,nerv.prep:rameno,lakeť	5t841.6↔	Skrátenie šliach:inguin,genit.a glut.obl.
5t82c.3↔	Res.kompart.sv,šf,f.so špec.ciev,nerv.prep:predlaktie	5t841.7↔	Skrátenie šliach:stehno a koleno
5t82c.4↔	Res.kompart.sv,šf,f.so špec.ciev,nerv.prep:hруд.st,chrbát	5t841.8↔	Skrátenie šliach:predkolenie
5t82c.5↔	Res.kompart.sv,šf,f.so špec.ciev,nerv.prep:bruš.stena	5t841.a↔	Skrátenie šliach:zadonožie a priehlavok
5t82c.6↔	Res.kompart.sv,šf,f.so špec.ciev,nerv.prep:ing,gen,glut.ob	5t841.b↔	Skrátenie šliach:stredonožie a prednožie
5t82c.7↔	Res.kompart.sv,šf,f.so špec.ciev,nerv.prep:stehno,koleno	5t841.x	Skrátenie šliach:ostatné
5t82c.8↔	Res.kompart.sv,šf,f.so špec.ciev,nerv.prep:predkolenie	5t843.0↔	Augmentácia šliach:hlava a krk
5t82c.9↔	Res.kompart.sv,šf,f.so špec.ciev,nerv.prep:noha	5t843.1↔	Augmentácia šliach:rameno a axila
5t82c.x	Resek.kompart.sv,šf,f.fascie so speciál.ciev,nerv.prepar:ost.	5t843.2↔	Augmentácia šliach:rameno a lakeť
5t82d.0↔	Res.kompart.sv,šf,f.s rozšir.prepar:hlava,krk	5t843.3↔	Augmentácia šliach:predlaktie
5t82d.1↔	Res.kompart.sv,šf,f.s rozšir.prepar:ramen.klb,xila	5t843.4↔	Augmentácia šliach:hruďná stena a chrbát
5t82d.2↔	Res.kompart.sv,šf,f.s rozšir.prepar:rameno,lakeť	5t843.5↔	Augmentácia šliach:brušná stena
5t82d.3↔	Resek.kompart.sv,šf,f.s rozšir.prepar:predlaktie	5t843.6↔	Augmentácia šliach:inguinál,genit.a glut.obl.
5t82d.4↔	Res.kompart.sv,šf,f.s rozšir.prepar:hруд.st,chrbát	5t843.7↔	Augmentácia šliach:stehno a koleno
5t82d.5↔	Res.kompart.sv,šf,f.s rozšir.prepar:bruš.stena	5t843.8↔	Augmentácia šliach:predkolenie
5t82d.6↔	Res.kompart.sv,šf,f.s rozšir.prepar:inguin,genit,glut.obl	5t843.a↔	Augmentácia šliach:zadonožie a priehlavok

5t843.b↔	Augmentácia šliach:stredonožie a prednožie	5t85a.x	Sekundárna tenodéza viac.šliach:ostatné
5t843.x	Augmentácia šliach:ostatné	5t860.0↔	Sutúra fascii v obl.hlavy a krku
5t844.0↔	Plastika šliach náhradou:hlava a krk	5t860.1↔	Sutúra fascii v obl.ramena,axily
5t844.1↔	Plastika šliach náhradou:rameno a axila	5t860.2↔	Sutúra fascii v obl.ramena a lakťa
5t844.2↔	Plastika šliach náhradou:rameno a lakeť	5t860.3↔	Sutúra fascii v obl.predlaktia
5t844.3↔	Plastika šliach náhradou:predlaktie	5t860.4↔	Sutúra fascii v obl.hrud.steny,chrbát
5t844.4↔	Plastika šliach náhradou:hrud.stena a chrbát	5t860.5↔	Sutúra fascii v obl.bruš.steny
5t844.5↔	Plastika šliach náhradou:brušná stena	5t860.6↔	Sutúra fascii v inguinál,genit.a gluteál.obl.
5t844.6↔	Plastika šliach náhradou:inguin.genit,glut.obl	5t860.7↔	Sutúra fascii v obl.stehna a kolena
5t844.7↔	Plastika šliach náhradou:stehno a koleno	5t860.8↔	Sutúra fascii v obl.predkolenia
5t844.8↔	Plastika šliach náhradou:predkolenie	5t860.9↔	Sutúra fascii v obl.nohy
5t844.a↔	Plastika šliach náhradou:zadonožie,priehlavok	5t860.x↔	Sutúra fascii:ostatné
5t844.b↔	Plastika šliach náhradou:stredonožie,prednožie	5t861.0↔	Predženie fascii v obl.hlavy a krku
5t844.x	Plastika šliach náhradou:ostatné	5t861.1↔	Predženie fascii v obl.ramena,axily
5t845.0↔	Plastika šliach náhradou s interponátom:hlava,krk	5t861.2↔	Predženie fascii v obl.ramena a lakťa
5t845.1↔	Plastika šliach náhr.s interponátom:rameno,axila	5t861.3↔	Predženie fascii v obl.predlaktia
5t845.2↔	Plastika šliach náhradou s interponátom:rameno,lakeť	5t861.4↔	Predženie fascii v obl.hrud.steny a chrbta
5t845.3↔	Plastika šliach náhradou s interponátom:predlaktie	5t861.5↔	Predženie fascii v obl.bruš.steny
5t845.4↔	Plastika šliach náhradou s interponátom:hrud.st,chrbát	5t861.6↔	Predženie fascii v inguin,gen,glut.obl.
5t845.5↔	Plastika šliach náhradou s interponátom:bruš.stena	5t861.7↔	Predženie fascii v obl.stehna,kolena
5t845.6↔	Plastika šliach náhr.s interponátom:inguin,genit,glut.obl	5t861.8↔	Predženie fascii v obl.predkolenia
5t845.7↔	Plastika šliach náhr.s interponátom:stehno,koleno	5t861.9↔	Predženie fascii v obl.nohy
5t845.8↔	Plastika šliach náhradou s interponátom:predkolenie	5t861.x	Predženie fascii:ostatné
5t845.a↔	Plast. šliach náhradou s interponátom:zadonož,priehlavok	5t862.0↔	Skrátenie (raphage) fascii:hlava a krk
5t845.b↔	Plast.šliach náhradou s interponátom:stredonož,predonož	5t862.1↔	Skrátenie (raphage) fascii:rameno,axila
5t845.x	Plastika šliach náhradou s interponátom:ostatné	5t862.2↔	Skrátenie (raphage) fascii:rameno a lakeť
5t855.3↔	Tenolýza 1 šľachy v obl.predlaktia	5t862.3↔	Skrátenie (raphage) fascii:predlaktie
5t856.3↔	Tenolýza viac.šliach:predl.	5t862.4↔	Skrátenie (raphage) fascii:hrud.stena a chrbát
5t857.0↔	Primárna tenodéza 1 šľachy:hlava,krk	5t862.5↔	Skrátenie (raphage) fascii:brušná stena
5t857.1↔	Primárna tenodéza 1 šľachy:rameno,axila	5t862.6↔	Skrátenie (raphage) fascii:inguin,gen,glut.obl.
5t857.2↔	Primárna tenodéza 1 šľachy:rameno,lakeť	5t862.7↔	Skrátenie (raphage) fascii:stehno a koleno
5t857.3↔	Primárna tenodéza 1 šľachy:predlaktie	5t862.8↔	Skrátenie (raphage) fascii:predkolenie
5t857.4↔	Primárna tenodéza 1 šľachy:hrud.stena,chrbát	5t862.9↔	Skrátenie (raphage) fascii:noha
5t857.5↔	Primárna tenodéza 1 šľachy:bruš.stena	5t862.x	Skrátenie (raphage) fascii:ostatné
5t857.6↔	Primárna tenodéza 1 šľachy:ing,gen,gl.obl.	5t863.0↔	Zdvojenie jednej fascie:hlava a krk
5t857.7↔	Primárna tenodéza 1 šľachy:steh,kol.	5t863.1↔	Zdvojenie jednej fascie:rameno,axila
5t857.8↔	Primárna tenodéza 1 šľachy:predk.	5t863.2↔	Zdvojenie jednej fascie:rameno a lakeť
5t857.9↔	Primárna tenodéza 1 šľachy:noha	5t863.3↔	Zdvojenie jednej fascie:predlaktie
5t857.x	Primárna tenodéza jednej šľachy:ostatné	5t863.4↔	Zdvojenie jednej fascie:hrud.stena a chrbát
5t858.0↔	Sekundárna tenodéza 1 šľachy:hlava,krk	5t863.5↔	Zdvojenie jednej fascie:brušná stena
5t858.1↔	Sekundárna tenodéza 1 šľachy:rameno,axila	5t863.6↔	Zdvojenie jednej fascie:ingv,gen,glut.obl.
5t858.2↔	Sekundárna tenodéza 1 šľachy:rameno,lakeť	5t863.7↔	Zdvojenie jednej fascie:stehno a koleno
5t858.3↔	Sekundárna tenodéza 1 šľachy:predlaktie	5t863.8↔	Zdvojenie jednej fascie:predkolenie
5t858.4↔	Sekundárna tenodéza 1 šľachy:hrud.stena,chrbát	5t863.9↔	Zdvojenie jednej fascie:noha
5t858.5↔	Sekundárna tenodéza 1 šľachy:bruš.stena	5t863.x	Zdvojenie jednej fascie:ostatné
5t858.6↔	Sekundárna tenodéza 1 šľachy:ing,gen,gl.obl.	5t920↔	Amputácia intertorakoskopulárna
5t858.7↔	Sekundárna tenodéza 1 šľachy:steh,kol.	5t921↔	Exartikulácia v ramennom kĺbe
5t858.8↔	Sekundárna tenodéza 1 šľachy:predk.	5t922↔	Amputácia v oblasti ramena
5t858.9↔	Sekundárna tenodéza 1 šľachy:noha	5t923↔	Exartikulácia v laktovom kĺbe
5t858.x	Sekundárna tenodéza jednej šľachy:ostatné	5t924↔	Amputácia v oblasti predlaktia
5t859.0↔	Primárna tenodéza viac.šliach:hlava,krk	5t92x↔	Amputácia a exartikulácia hornej končatiny, ostatné
5t859.1↔	Primárna tenodéza viac.šliach:rameno,axila	5t930↔	Exartikulácia v oblasti zápästia
5t859.2↔	Primárna tenodéza viac.šliach:rameno,lakeť	5t931↔	Amputácia v oblasti zápästia
5t859.3↔	Primárna tenodéza viac.šliach:predlaktie	5t932↔	Amputácia v oblasti stredy ruky
5t859.4↔	Primárna tenodéza viac.šliach:hrud.stena,chrbát	5t933↔	Amputácia prsta ruky
5t859.5↔	Primárna tenodéza viac.šliach:bruš.stena	5t934↔	Amputácia prsta s kožnou alebo svalovou plastikou
5t859.6↔	Primárna tenodéza viacerých šliach:ing,gen,gl.obl.	5t935↔	Exartikulácia prsta ruky
5t859.7↔	Primárna tenodéza viac.šliach:stehno,koleno	5t936↔	Exartikulácia prsta ruky s kožnou/svalovou plastikou
5t859.8↔	Primárna tenodéza viac.šliach:predkolenie	5t937↔	Egalizácia ruky resekciami 5.lúča
5t859.9↔	Primárna tenodéza viacerých šliach:noha	5t938↔	Egalizácia ruky resekciami 2.lúča
5t859.x	Primárna tenodéza viac.šliach:ostatné	5t939↔	Egalizácia ruky resekciami 3. a 4.lúča
5t85a.0↔	Sekundárna tenodéza viac.šliach:hlava,krk	5t93a↔	Amputácia transmetakarpálne
5t85a.1↔	Sekundárna tenodéza viac.šliach:rameno,axila	5t93x↔	Amputácia a exartikulácia ruky, ostatné
5t85a.2↔	Sekundárna tenodéza viac.šliach:ram,lakeť	5t940↔	Hemipelvektómia
5t85a.3↔	Sekundárna tenodéza viac.šliach:predlaktie	5t941↔	Nekompletná hemipelvektómia
5t85a.4↔	Sekundárna tenodéza viac.šliach:hrud.stena,chrbát	5t942↔	Exartikulácia v bedrovom kĺbe
5t85a.6↔	Sekundárna tenodéza viac.šliach:ing,gen,gl.obl.	5t943↔	Amputácia v oblasti stehna
5t85a.7↔	Sekundárna tenodéza viac.šliach:stehno,koleno	5t944↔	Amputácia v oblasti proximálneho stehna
5t85a.8↔	Sekundárna tenodéza viac.šliach:predk.	5t945↔	Amputácia v oblasti stredného a distálneho stehna
5t85a.9↔	Sekundárna tenodéza viac.šliach:noha	5t946↔	Amputácia v oblasti kolena

5t947↔	Exartikulácia kolena	5v132.c‡	Lok.OP odstr.chor.tk.potných žliaz:inguin.,genitál.obl.
5t948↔	Amputácia v oblasti predkolena	5v132.x‡	Lok.OP odstr.chorého tkaniva potných žliaz:ost.
5t949↔	Amputácia v oblasti proximálneho predkolena	5v13x.x‡	Lokál.operáč.odstr.chorého tkaniva na koži a podkoží,ost.
5t94a↔	Amputácia v oblasti stredného predkolena	5v140.0	Radik.a rozs.odstr.ch.tk.na k.a podk.bez prim.uz.rany:pery
5t94x↔	Amputácia a exartikulácia v obl.DK,ost.	5v140.4‡	Rad.a roz.odstr.ch.tk.na k.a podk.bez prim.uz.rany:o.č.hl.
5t950↔	Amputácia v oblasti distál.predkolena podľa Syme	5v140.5‡	Rad.a rozs.odstr.chor.tk.na k.a podk.bez prim.uz.rany:krk
5t951↔	Amputácia v oblasti chodidla	5v140.6‡↔	Rad.a rozs.odstr.ch.tk.na k.a podk.bez prim.uz.rany:ram,axila
5t952↔	Amputácia v oblasti chodidla podľa Spitzzy	5v140.7‡↔	Rad.a rozs.odstr.chor.tk.na k.a podk.bez prim.uz.rany:ram,lak
5t953↔	Amputácia v oblasti chodidla podľa Pirogoff	5v140.8‡↔	Rad.a rozs.odstr.chor.tk.na k.a podk.bez prim.uz.rany:predl.
5t954↔	Amputácia v oblasti chodidla podľa Chopart	5v140.9‡↔	Radik.a rozs.odstr.ch.tk.na k.a podk.bez prim.uz.rany:ruka
5t955↔	Amputácia v oblasti strednu chodidla podľa Lisfranc	5v140.a‡	Rad.a roz.ods.ch.tk.na k.a podk.bez prim.uz.rany:hr.s.,chrh
5t956↔	Amputácia transmetatarsálne	5v140.b‡	Rad.a rozs.odstr.chor.tk.na k.a podk.bez prim.uz.rany:bruš.o.
5t957↔	Amputácia prstov nohy	5v140.c‡	Rad.a rozs.odstr.ch.tk.na k.a podk.bez prim.uz.rany:ing.genit.o.
5t958↔	Amputácia lúčov	5v140.d‡	Rad.a rozs.odstr.chor.tk.na k.a podk.bez prim.uz.rany:glut.o.
5t95x↔	Amputácia a exartikulácia chodidla, ostatné	5v140.e‡↔	Rad.a rozs.odstr.ch.tk.na k.a podk.bez prim.uz.rany:stehn,kol
5t960↔	Revízia amputačnej oblasti ramenného kĺbu a ramena	5v140.f‡↔	Rad.a rozs.odstr.ch.tk.na k.a podk.bez prim.uz.rany:predk.
5t961↔	Revízia amputačnej oblasti predlaktia	5v140.g‡↔	Rad.a roz.ods.ch.tk.na k.a podk.bez prim.uz.rany:n./chod./
5t962↔	Revízia amputačnej oblasti ruky	5v140.x‡	Rad.a rozs.odstr.chor.tk.na k.a podk.bez prim.uz.rany:ost.
5t963↔	Revízia amputačnej oblasti stehna	5v141.0	R.a roz.odst.ch.tk.na ko.a podk:b.prim.uz.ra:hist.kontr:pera
5t964↔	Revízia amputačnej oblasti predkolena	5v141.4	R.a roz.odstr.ch.tk.na ko.a podk:b.pr.uz.ra:hist.kontr:i.č.hl.
5t965↔	Revízia amputačnej oblasti chodidla	5v141.5	Rad.a rozs.odst.ch.tk.na ko.a podk:b.pr.uz.ra:hist.kontr:krk
5t96x	Revízia amputačnej oblasti, ostatné	5v141.6↔	R.a roz.ods.ch.tk.na ko.a podk:b.pr.uz.ra:his.kontr:ram,axila
5u122	Parciálna mastektómia s disekciou lymfatických uzlín	5v141.7↔	R.a roz.ods.ch.tk.ko.a podk:b.pr.uz.ra:hist.kontr:ram,lakeť
5u123.1	Madenova mastektómia s disekciou axilárnych LU	5v141.8↔	R.a roz.odst.ch.tk.ko.a podk:b.prim.uz.ra:hi.kon:predlaktie
5v113.0‡	Implantácia liek nosiča do kože a podkož.v obl.pery	5v141.9↔	Rad.a rozs.odst.chor.tk.ko.a podk:b.prim.uz.ra:hist.kontr:ruka
5v113.4‡	Implant.liek.nosiča do kože a podkož.ost.časti hlavy	5v141.a	R.a roz.ods.ch.tk.ko.a podk:b.pr.uz.ra:hi.kon:hrud.st.chrbát
5v113.5‡	Implantácia liekového nosiča do kože a podkož.v obl.krku	5v141.b	Rad.a rozs.odst.ch.tk.ko.a podk:b.pr.uz.ra:his.kon:bruš.o.
5v113.6‡↔	Implant.liek.nosiča do kože a podkož.v obl.ram.a axily	5v141.c	Rad.a rozs.odst.ch.tk.ko.a podk:b.pri.uz.ra:his.kon:ing.genit.o.
5v113.7‡↔	Implant.liek.nosiča do kože a podkož.v obl.ramena,lakt'a	5v141.d	R.a rozs.odst.ch.tk.na ko.a podk:b.pri.uz.ra:his.kon:glut.o.
5v113.8‡↔	Implant.liekovéhonošiča do kože a podkož.v obl.predlaktia	5v141.e↔	R.a roz.ods.ch.tk.ko.a podk:b.pr.uz.ra:hist.kontr:stehno,kol
5v113.9‡↔	Implantácia liekového nosiča do kože a podkož.v obl.ruky	5v141.f↔	R.a roz.ods.ch.tk.ko.a podk:b.pr.uz.ra:his.kon:predkol
5v113.a‡	Implant.liek.nosiča do kože a podkož.v obl.hrud.steny,chrh.	5v141.g↔	R.a rozs.ods.ch.tk.na ko.a podk:b.pr.uz.ra:his.kon:chodidlo
5v113.b‡	Implant.liekovéhonošiča do kože a podkož.v bruš.obl.	5v141.x	R.a roz.ods.ch.tk.na ko.a podk:b.prim.uzav.ra:hist.kontr:ost.
5v113.c‡	Implant.liek. nosiča do kože a podkož.v inguin.,genitál.obl	5v142.0	Radikál.a rozs.odstr.chor.tk.na k.a podkož.s prim.uzav.ran:pery
5v113.d‡	Implantácia liek. nosiča do kože a podkož.v glut.obl.	5v142.4‡	Rad.a rozs.odstr.chor.tk.na k.a podk.s prim.uzav.rany:ost.č.hl.
5v113.e‡↔	Implant.liek.nosiča do kože a podkož.v obl.stehna,kolena	5v142.5‡	Radik.a rozs.odstr.chor.tk.na koži a podk.s prim.uzav.rany:krk
5v113.f‡↔	Implantácia liek. nosiča do kože a podkož.v obl.predkolena	5v142.6‡↔	Rad.a rozs.odstr.chor.tk.na koži a podk.s pr.uz.rany:ram.,axila
5v113.g‡↔	Implantácia liek. nosiča do kože a podkož.v obl.nohy/chod./	5v142.7‡↔	Rad.a rozs.odstr.chor.tk.na koži a podk.s pr.uzav.rany:ram,lak
5v113.x‡	Implantácia liekového nosiča do kože a podkožia:ost.	5v142.8‡↔	Rad.a rozs.odstr.chor.tk.na koži a podk.s prim.uz.rany:predl.
5v130.0	Lok.OP odstr.chor.tk.na kož.a podk.bez prim.uz.rany:pery	5v142.9‡↔	Radik.a rozs.odstr.chor.tk.na koži a podk.s prim.uz.rany:ruka
5v130.4‡	L.OP odstr.chor.t.na k.a podk.bez prim.uz.rany:ost.č.hlavy	5v142.a‡	Rad.a rozs.odstr.chor.tk.na k.a podk.s pr.uz.rany:hrud.st.chrb.
5v130.5‡	Lok.OP odstr.chor.tk.na kož.a podk.bez prim.uzav.rany:krk	5v142.b‡	Rad.a rozs.odstr.chor.tk.na koži a podk.s prim.uz.rany:bruš.o.
5v130.6‡↔	Lok.OP odstr.chor.tk.na k.a podk.bez prim.uz.rany:ram.,axila	5v142.c‡	Rad.a rozs.odstr.chor.tk.na koži a podk.s pr.uz.rany:ing.genit.o.
5v130.7‡↔	L.OP odstr.ch.tk.na kož.a podk.bez prim.uz.rany:ram.a lak.	5v142.d‡↔	Rad.a rozs.odstr.chor.tk.na koži a podk.s prim.uz.r:glut.o.
5v130.8‡↔	Lok.OP odstr.chor.tk.na kož.a podk.bez prim.uz.rany:predlak.	5v142.e‡↔	Rad.a rozs.ods.chor.tk.na koži a podk.s prim.uz.rany:stehn,kol.
5v130.9‡↔	Lok.OP odstr.chor.tk.na koži a podk.bez prim.uz.rany:ruka	5v142.f‡↔	Radik.a rozs.odstr.chor.tk.na koži a podk.s pr.uz.rany:predkol
5v130.a‡	L.OP odstr.ch.t.na k.a podk.bez prim.uz.rany:hr.st.a chrh.	5v142.g‡↔	Rad.a rozs.odstr.chor.tk.na koži a podk.s pr.uz.ran:n./chod./
5v130.b‡	L.OP odstr.ch.tk.na kož.a podk.bez prim.uz.rany:br.obl.	5v142.x‡	Radikál.a rozs.odstr.chor.tk.na k.a podk.s prim.uz.rany:ost.
5v130.c‡	Lok.OP odstr.ch.tk.na k.a podk.bez prim.uz.rany:ingui.genit.o	5v143.0	Rad.a rozs.odst.ch.tk.na k.a podk:prim.uz.rany:hist.kontr:pera
5v130.d‡	L.OP odstr.ch.tk.na k.a podk.bez prim.uz.rany:glut.obl.	5v143.4	R.a roz.ods.chor.tk.koži a podk:prim.uz.ra:hist.kontr:i.č.hlavy
5v130.e‡↔	L.OP odstr.ch.tk.na k.a podk.bez prim.uz.rany:stehno,kol.	5v143.5	Rad.a rozs.ods.ch.tk.na k.a podk:prim.uzav.ra:hist.kontr:krk
5v130.f‡↔	Lok.OP odstr.ch.tk.na kož.a podk.bez prim.uz.rany:predkol.	5v143.6↔	R.a rozs.ods.chor.tk.na ko.a podk:pri.uz.r:hist.kontr:ram,axila
5v130.g‡↔	Lok.OP odstr.ch.tk.na k.a podk.bez prim.uzav.ran:noha/chod	5v143.7↔	Rad.a roz.ods.ch.tk.na k.a podk:prim.uz.r:his.kontr:ram,lakeť
5v130.x‡	Lok.OP odstr.chor.tkan.na koži a podk.s prim.uzav.ran:ost	5v143.8↔	R.a roz.ods.ch.tk.na ko.a podk:pri.uz.ra:hi.kon:predlaktie
5v131.0	Lok.OP odstr.chor.tk.na kož.a podk.s prim.uz.rany:pery	5v143.9↔	Rad.a rozs.odstr.chor.tk.na ko a podk:pri.uz.ra:hist.kontr:ruka
5v131.4‡	L.OP odstr.chor.t.na k.a podk.s prim.uzatv.rany:ost.č.hlavy	5v143.a	R.a roz.ods.ch.tk.na k.a podk:prim.uz.r:hist.kontr:hr.st.,chrh
5v131.5‡	Lok.OP odstr.chor.tk.na kož.a podk.s prim.uzatv.rany:krk	5v143.b	Rad.a rozs.odst.chor.tk.na k.a podk:prim.uz.ra:hist.kon:bruš.o.
5v131.6‡↔	Lok.OP odstr.chor.tk.na k.a podk.s prim.uz.rany:ram.,axila	5v143.c	R.a rozs.ods.ch.tk.na k.a podk:prim.uz.r:hist.kontr:ing.genit.o
5v131.7‡↔	L.OP odstr.ch.tk.na kož.a podk.s prim.uzatv.rany:ram.a lak.	5v143.d	Rad.a rozs.ods.ch.tk.na ko.a podk:pri.uz.rany:hist.kontr:glut.o
5v131.8‡↔	Lok.OP odstr.chor.tk.na kož.a podk.s prim.uz.rany:predlak.	5v143.e↔	Rad.a rozs.ods.ch.tk.na k.a podk:pri.uz.r:hist.kontr:stehn,kol
5v131.9‡↔	Lok.OP odstr.chor.tk.na koži a podk.s prim.uz.rany:ruka	5v143.f↔	R.a rozs.ods.ch.tk.na k.a podkož:pri.uz.rany:hist.kontr:predkol
5v131.a‡	L.OP odstr.ch.t.na k.a podk.s prim.uz.rany:hr.st.a chrh.	5v143.g↔	Rad.a rozs.ods.chor.tk.koži a podk:prim.uz.ra:hist.kontr:noha
5v131.b‡	L.OP odstr.ch.tk.na kož.a podk.s prim.uzatv.rany:br.obl.	5v143.x‡	Rad.a rozs.odst.ch.tk.na koži a podk:prim.uz.ra:hist.kontr:ost.
5v131.c‡	L.OP odstr.ch.tk.na k.a podk.s prim.uzatv.rany:inguin.genit.o	5v146.0	Radikál.a rozsiahle odstr.ch.tk.potných žliaz:pery
5v131.d‡	L.OP odstr.ch.tk.na k.a podk.s prim.uz.rany:glut.obl.	5v146.4‡	Radik.a rozs.odstr.chor.tk.potných žliaz:ost.č.hlavy
5v131.e‡↔	L.OP odstr.ch.tk.na k.a podk.s prim.uzatv.rany:stehno,kol.	5v146.5‡	Radik.a rozsiahle odstr.chor.tk.potných žliaz:krk
5v131.f‡↔	Lok.OP odstr.ch.tk.na kož.a podk.s prim.uzatv.rany:predkol.	5v146.6‡↔	Radik.a rozs.odstr.ch.tk.potných žliaz:rameno,axila
5v131.g‡↔	Lok.OP odstr.ch.tk.na k.a podk.s prim.uzatv.rany:noha/chod	5v146.7‡↔	Radik.a rozs.odstr.ch.tk.potných žliaz:rameno,lakeť
5v131.x‡	Lok.OP odstr.chor.tkan.na koži a podk.s prim.uzav.ran:ost	5v146.8‡↔	Radik.a rozs.odstr.chor.tk.potných žliaz:predlakt.
5v132.6‡↔	Lok.OP odstr.chor.tk.potných žliaz:rameno,axila	5v146.9‡↔	Radik.a rozs.odstr.chor.tk.potných žliaz:ruka

5v146.a†	Radik a rozs.odstr.chor.tk.pot.žliaz:hруд.st.,chrbát	5v229.e†↔	Vol.tx.kože,prijemca:sus.epit.bb-lab.sprac,krát.proc:steh,kol
5v146.b†	Radik a rozs.odstr.ch.tk.potných žl:bruš.obl.	5v229.f†↔	V.tx.kože,prijemca:sus.epit.bb-lab.sprac,krát.proc:predkol
5v146.c†	Radikál.a.rozs.odstr.ch.tk.potných žl:inguin,genit.o	5v229.g†↔	Vol.tx.kože,prijemca:sus.epit.bb-lab.sprac,krát.proc:noha
5v146.d†	Radik a rozs.odstr.chor.tk.potných žliaz:glut.obl.	5v229.x†	V.tx.kože,prijem:sus.epit.bb-lab.sprac.v.krátkom.proces:ost
5v146.e†↔	Radik a rozs.odstr.chor.tk.potných žl:stehno,koleno	5v22c.0†	V.tx.kože,prijem:perm.kož.plast-mat.náhr.k,ma.lá pl:pery
5v146.f†↔	Radik a rozs.odstr.chor.tk.potných žl:predkol.	5v22c.4†	V.tx.kože,prijem:perm.k.plast-mat.náhr.k,ma.lá pl:ost.č.hl
5v146.g†↔	Radik a rozs.odstr.chor.tk.potných žliaz:noha	5v22c.5†	Vol.tx.kože,prijem:perm.kož.plast-mat.náhr.k,ma.pl:krk
5v146.x†	Radikálne a rozsiahle odstr.chorého tk.potných žliaz,ost.	5v22c.6†↔	Vol.tx.kože,prijem:perm.k.plast-mat.náhr.k,ma.lá pl:ram,axi
5v14x.x†	Radik a rozs.odstr.chorého tkaniva na koži a podkoži:ost.	5v22c.7†↔	Vol.tx.kože,prijem:perm.k.plas-mat.náhr.k,ma.lá pl:ram,laket
5v171↔	Incizia a drenáž na nechtoch	5v22c.8†↔	Vol.tx.kože,prijem:perm.kož.plast-mat.náhr.k,ma.pl:predlakt
5v173↔	Steh na nechtovej lôžku	5v22c.9†↔	V.tx.kože,prijem:perm.kož.plast-mat.náhr.k,ma.lá pl:ruka
5v177↔	Transplantácia nechtovej lôžky	5v22c.a†	V.tx.kože,prijem:perm.k.plast-mat.náhr.kože,ma.pl:hr.st,chrh
5v178↔	Implantácia umelého nechta	5v22c.b†	Vol.tx.kože,prijem:perm.kož.plast-mat.náhr.k,ma.lá pl:bruš.o
5v179↔	Plastika nechta	5v22c.c†	V.tx.kože,prijemca:perm.k.plast-mat.náhr.k,ma.lá pl:ingv,gen.
5v223.0†	V.tx.kože,prijemca:kompozit(viactkaniv)štep,ma.lá pl:pery	5v22c.d†	Vol.tx.kože,prijemca:perm.kož.plast-mat.náhr.k,ma.pl:glut.o
5v223.4†	V.tx.kože,prijemca:kompozit(viactkan)štep,ma.lá pl:ost.č.hlavy	5v22c.e†↔	Vol.tx.kože,prijemca:perm.k.plast-mat.náhr.k,ma.pl:stehn,kol
5v223.5†	Vol.tx.kože,prijemca:kompozit(viactkaniv)štep,ma.lá pl:krk	5v22c.f†↔	V.tx.kože,prijemca:perm.k.plast-mat.náhr.k,ma.lá pl:predkol
5v223.6†↔	V.tx.kože,prijemca:kompozit(viactkan)št,ma.lá pl:ram,axila	5v22c.g†↔	V.transpl.kože,prijem:perm.k.plast-mat.náhr.kože,mpl:noha
5v223.7†↔	V.tx.kože,prijemca:kompozit(viactkan)št,ma.lá pl:rameno,lak	5v22c.x†	Vol.tx.kože,prijemca:perm.kož.plast-mat.náhr.kože,ma.pl:ost
5v223.8†↔	Vol.tx.kože,prijemca:kompozit(viactkan)štep,ma.pl:predlakt	5v22d.0†	Vol.tx.kože,prijemca:perm.kož.plast-mat.náhr.k,ve.lká pl:pery
5v223.9†↔	V.tx.kože,prijemca:kompozit(viactkaniv)štep,ma.lá pl:ruka	5v22d.4†	V.tx.kože,prijemca:perm.kož.plast-mat.náhr.k,ve.l pl:ost.č.hl
5v223.a†	V.tx.kože,prijemca:kompozit(viactkan)št,ma.lá pl:hруд.st.,chrh	5v22d.5†	Vol.tx.kože,prijemca:perm.kož.plast-mat.náhr.kože,ve.l pl:krk
5v223.b†	Vol.tx.kože,prijemca:kompozit(viactkan)št,ma.lá pl:bruš.obl.	5v22d.6†↔	V.tx.kože,prijemca:perm.kož.plast-mat.náhr.k,ve.l pl:ram,axi
5v223.c†	V.tx.kože,prijemca:kompozit(viactk)štep,ma.lá pl:inguin,genit.o	5v22d.7†↔	Vol.tx.kože,prijemca:perm.k.plast-mat.náhr.k,ve.lká pl:ram,lak
5v223.d†	Vol.tx.kože,prijemca:kompozit(viactk)štep,ma.lá pl:gluteál.o	5v22d.8†↔	V.tx.kože,prijemca:perm.kož.plast-mat.náhr.k,ve.l pl:predlakt
5v223.e†↔	Vol.tx.kože,prijemca:kompozit(viactkan)štep,ma.lá pl:stehn,kol	5v22d.9†↔	V.tx.kože,prijemca:perm.kož.plast-mat.náhr.kože,ve.l pl:ruka
5v223.f†↔	Vol.tx.kože,prijemca:kompozit(viactk)štep,ma.lá pl:predkol	5v22d.a†	V.tx.kože,prijem:perm.k.plast-mat.náhr.k,ve.l pl:hr.st,chrh
5v223.g†↔	Vol.tx.kože,prijemca:kompozit(viactk)štep,ma.lá pl:noha	5v22d.b†	Vol.tx.kože,prijemca:perm.kož.plast-mat.náhr.k,ve.l pl:bruš.o
5v223.x†	Vol.tx.kože,prijemca:kompozit(viactkaniv)štep,ma.lá pl:ost	5v22d.c†	V.tx.kože,prijem:perm.kož.plast-mat.náhr.k,ve.l pl:ingv,gen.o
5v227.0†	Vol.tx.kože,prijemca:kompozit(viactkaniv)štep,ve.lká pl:pery	5v22d.d†	Vol.tx.kože,prijemca:perm.kož.plast-mat.náhr.k,ve.l pl:glut.o
5v227.4†	Vol.tx.kože,prijem:kompozit(viactk)štep,ve.l pl:ost.č.hlavy	5v22d.e†↔	Vol.tx.kože,prijem:perm.kož.plast-mat.náhr.k,ve.l pl:stehn,kol
5v227.5†	Volná tx.kože,prijemca:kompozit(viactkaniv)štep,ve.l pl:krk	5v22d.f†↔	Volná tx.kože,prijemca:perm.k.plast-mat.náhr.k,ve.l pl:predkol
5v227.6†↔	Vol.tx.kože,prijemca:kompozit(viactk)štep,ve.l pl:ram,axila	5v22d.g†↔	Vol.tx.kože,prijemca:perm.kož.plast-mat.náhr.k,ve.l pl:noha
5v227.7†↔	Vol.tx.kože,prijemca:kompozit(viactk)št,ve.l pl:ram,laket	5v22d.x†	Vol.tx.kože,prijemca:perm.k.plast-mat.náhr.kože,ve.l pl:ost.
5v227.8†↔	Vol.tx.kože,prijemca:kompozit(viactkan)štep,ve.l pl:predlakt	5v22e†	Volná transpl.kože fix.kože systéмом hojenia rán[NPWT]
5v227.9↔	Vol.tx.kože,prijemca:kompozit(viactkan)štep,ve.l pl:ruka	5v22x.x†	Volná transplantácia kože u prijemca transplantaátu, ostatné
5v227.a†	Vol.tx.kože,prijemca:kompozit(viactk)štep,ve.l pl:hруд.st.,chrh	5v230.0	Lok.lalok.plast.kože a podk:dilatačná plast,ma.lá plocha:pery
5v227.b†	Vol.tx.kože,prijemca:kompozit(viactkaniv)štep,ve.l pl:bruš.obl	5v231.0	Lokál.lalok.plast.kože a podk:plast.rotovaným lal,ma.lá pl:pery
5v227.c†	Vol.tx.kože,prijemca:kompozit(viactk)štep,ve.l pl:ingv,genit.o	5v232.0	Lok.lalok.plast.kože a podk:transpozic.plast,ma.lá pl:pery
5v227.d†	Vol.tx.kože,prijemca:kompozit(viactk)štep,ve.lká pl:glut.obl	5v233.0	Lok.lal.plast.kože a podk:plast.ostrovčekov.lal,ma.lá pl:pery
5v227.e†↔	Vol.tx.kože,prijemca:kompozit(viactkaniv)štep,ve.l pl:stehn,kol	5v234.0	Lokál.lalok.plast.kože a podk:ž-plast,ma.lá plocha:pery
5v227.f†↔	Vol.tx.kože,prijemca:kompozit(viactk)štep,ve.l pl:predkol	5v235.0	Lokál.lal.plast.kože a podkož:dilatačná plast,ve.lká pl:pery
5v227.g†↔	Vol.tx.kože,prijemca:kompozit(viactk)štep,ve.l plocha:noha	5v236.0	Lokál.lalok.plast.kože a podk:plast.rotovan.lal,ve.lká pl:pery
5v227.x†	Vol.tx.kože,prijemca:kompozit(viactk)štep,ve.lká pl:ost	5v237.0	Lok.lal.plast.kože a podk:transpozic.plast,ve.lká pl:pery
5v228.0†	Vol.tx.kože,prijemca:suspen.epitel.bb-sprac.Bedsid-kit:pery	5v238.0	Lok.lal.plast.kože a podk:plast.ostrovček.lal,ve.l pl:pery
5v228.4†	Vol.tx.kože,prijemca:sus.epit.bb-sprac.Bedsid-kit:ost.č.hl	5v239.0	Lok.lal.plast.kože a podkož:ž-plastika,ve.lká pl:pery
5v228.5†	V.tx.kože,prijemca:suspensia epitel.bb.-sprac.Bedsid-kit:krk	5v23a.0	Lok.lal.plast.kože a podkož:ž-plast,ma.lá pl:pery
5v228.6†↔	Vol.tx.kože,prijemca:sus.epit.bb-sprac.Bedsid-kit:ram,axila	5v23b.0	Lokál.lalok.plast.kože a podk:ž-plast,ve.l pl:pery
5v228.7†↔	Vol.tx.kože,prijemca:sus.epit.bb.-sprac.Bedsid-kit:ram,lak	5v251.0	Lalok.plast.kože a podk,prijemca:stopkatý miestny lalok:pery
5v228.8†↔	Vol.tx.kože,prijemca:sus.epit.bb-sprac.Bedsid-kite:predlakt	5v252.0	Lalok.plast.kože a podk,prijemca:stopkat.vzdialený lalok:pery
5v228.9†↔	Vol.tx.kože,prijemca:sus.epit.bb.-sprac.Bedsid-kit:ruka	5v260.0	Kombin.plast.zákroky na koži a podkož:kombin.lalok.plast:pery
5v228.a†	Vol.tx.kože,prijemca:sus.epit.bb-sprac.Bedsid-kit:hr.st.,chrh	5v262.0	Komb.plast.zákr.k.a podk:stopk.miest.lalok so vzdial.lal:pery
5v228.b†	Vol.tx.kože,prijemca:sus.epit.bb-sprac.Bedsid-kite:bruš.obl	5v294†	Liečba chron.defektov aplik.biotechnolog.vyrobo.kože
5v228.c†	Vol.tx.kože,prijemca:sus.epit.bb.-sprac.Bedsid-kit:ingv,gen.o	5v400.0	Redukč.tkan.plastika na koži a podkož:pery
5v228.d†	V.tx.kože,prijemca:suspensia epitel.bb-sprac.Bedsid-kit:glut.o	5v40x.x	Redukcia tkaniva na koži a podkoži:ostatné
5v228.e†↔	Vol.tx.kože,prijemca:sus.epit.bb-sprac.Bedsid-kit:stehn,koleno	5v420.0†	Dermabrázia malej plochy povrch.kož.vrstvy:pery
5v228.f†↔	Vol.tx.kože,prijemca:sus.epit.bb.-sprac.Bedsid-kit:predkol	5v420.4†	Dermabrázia malej plochy povrch.kož.vrstvy:ostat.č.hlavy
5v228.g†↔	Vol.tx.kože,prijemca:suspens.epitel.bb-sprac.Bedsid-kit:noha	5v420.5†	Dermabrázia malej plochy povrch.kož.vrstvy:krk
5v228.x†	Vol.tx.kože,prijemca:suspens.epitel.bb.-sprac.v Bedsid-kite:ost	5v420.6†↔	Dermabrázia malej plochy povrch.kož.vrstvy:rameno,axila
5v229.0†	V.tx.kože,prijemca:sus.epitel.bb-labor.sprac,krátky proc:pery	5v420.7†↔	Dermabrázia malej plochy povrch.kož.vrstvy:rameno,laket
5v229.4†	Vol.tx.kože,prijemca:sus.epit.bb-lab.sprac,krát.proc:ost.č.hl	5v420.8†↔	Dermabrázia malej plochy povrch.kož.vrstvy:predlaktie
5v229.5†	V.tx.kože,prijemca:sus.epit.bb-labor.sprac,krát.proc:krk	5v420.9†↔	Dermabrázia malej plochy povrch.kož.vrstvy:ruka
5v229.6†↔	Vol.tx.kože,prijemca:sus.epit.bb-lab.sprac,krát.proc:ram,axi	5v420.a†	Dermabrázia malej plochy povrch.kož.vrstvy:hруд.st,chrbát
5v229.7†↔	Vol.tx.kože,prijem:sus.epit.bb-lab.sprac,krát.proc:ram,lak	5v420.b†	Dermabrázia malej plochy povrch.kož.vrstvy:bruš.obl
5v229.8†↔	Vol.tx.kože,prijem:sus.ep.bb-lab.sprac,krát.proc:predlakt	5v420.c†	Dermabrázia malej plochy povrch.kož.vrstvy:inguin,genit.o
5v229.9†↔	Vol.tx.kože,prijem:sus.epitel.bb-lab.sprac,krát.proc:krk	5v420.d†	Dermabrázia malej plochy povrch.kož.vrstvy:glut.obl
5v229.a†	Vol.tx.kože,prijem:sus.epit.bb-lab.sprac,krát.proc:hруд.st,chrh	5v420.e†↔	Dermabrázia malej plochy povrch.kož.vrstvy:stehno,koleno
5v229.b†	Vol.tx.kože,prijemca:sus.epit.bb-labor.sprac,krát.proc:bruš.o	5v420.f†↔	Dermabrázia malej plochy povrch.kož.vrstvy:predkolenie
5v229.c†	Vol.tx.kože,prijemca:sus.epit.bb-lab.sprac,krát.proc:ingv,gen	5v420.g†↔	Dermabrázia malej plochy povrch.kož.vrstvy:noha/chodidlo/
5v229.d†	Vol.tx.kože,prijem:sus.epit.bb-lab.sprac,krát.proc:glut.obl	5v420.x†	Dermabrázia malej plochy povrch.kož.vrstvy:ostat.

5v421.0‡	Zbrúsenie malej plochy kožnej vrstvy:pery	5v440.d‡	Elektrokaustika chor.tk.kože a podkož,maloploš:glut.obl.
5v421.4‡	Zbrúsenie malej plochy povrch.kož. vrstvy:ost.č.hl.	5v440.e‡↔	Elektrokaust.chor.tk.kože a podkož,maloploš:stehno,kol.
5v421.5‡	Zbrúsenie malej plochy povrch.kož. vrstvy:krk	5v440.f‡↔	Elektrokaustika chor.tk.kože a podkožia,maloploš:predkol.
5v421.6‡↔	Zbrúsenie malej plochy povrch.kož. vrstvy:rameno,axila	5v440.g‡↔	Elektrokaustika chor.tk.kože a podk,maloploš:noha(chod)
5v421.7‡↔	Zbrúsenie malej plochy povrch.kož. vrstvy:rameno,lakeť	5v440.x‡	Elektrokaustika chor.tk.kože a podkožia,maloploš:ostat.
5v421.8‡↔	Zbrúsenie malej plochy povrch.kož. vrstvy:predlakt.	5v441.0‡	Laser.Th chor.tk.kože a podkož,maloploš:pery
5v421.9‡↔	Zbrúsenie malej plochy povrch.kož. vrstvy:ruka	5v441.4‡	Laser.Th chor.tk.kože a podkož,maloploš:ost.č.hlavy
5v421.a‡	Zbrúsenie malej plochy povrch.kož. vrstvy:hруд.st,chrbát	5v441.5‡	Laser.liečba chor.tk.kože a podkož,maloploš:krk
5v421.b‡	Zbrúsenie malej plochy povrch.kož. vrstvy:bruš.obl.	5v441.6‡↔	Laser.Th chor.tk.kože a podkož,maloploš:rameno,axila
5v421.c‡	Zbrúsenie malej plochy povrch.kož. vrstvy:inguin,genit.o	5v441.7‡↔	Laser.Th chor.tk.kože a podkož,maloploš:ram,lakeť
5v421.d‡	Zbrúsenie malej plochy povrch.kož. vrstvy:glut.obl	5v441.8‡↔	Laser.Th chor.tk.kože a podkož,maloploš:predlakt.
5v421.e‡↔	Zbrúsenie malej plochy povrch.kož. vrstvy:stehno,koleno	5v441.9‡↔	Laser.liečba chor.tk.kože a podkož,maloploš:ruka
5v421.f‡↔	Zbrúsenie malej plochy povrch.kož. vrstvy:predkolen.	5v441.a‡	Laser.Th chor.tk.kože a podkož,maloploš:hруд.st.,chrbát
5v421.g‡↔	Zbrúsenie malej plochy povrch.kož. vrstvy:noha(chod.)	5v441.b‡	Laser.Th chor.tk.kože a podkož,maloploš:bruš.obl
5v421.x‡	Zbrúsenie malej plochy povrch.kož. vrstvy:ostat.	5v441.c‡	Laser.Th chor.tk.kože a podkož,maloploš:inguin,genitál.o
5v422.0‡	Exkochleácia malej plochy povrch.kož.vrstvy:pery	5v441.d‡	Laser.Th chor.tk.kože a podkož,maloploš:glut.obl.
5v422.4‡	Exkochleácia malej plochy povrch.kož.vrstvy:ost.č.hl	5v441.e‡↔	Laser.Th chor.tk.kože a podkož,maloploš:stehno,koleno
5v422.5‡	Exkochleácia malej plochy povrch.kož.vrstvy:krk	5v441.f‡↔	Laser.Th chor.tk.kože a podkož,maloploš:predkol.
5v422.6‡↔	Exkochleácia malej plochy povrch.kož.vrstvy:rameno,axila	5v441.g‡↔	Laser.Th chor.tk.kože a podkož,maloploš:noha(chodidlo)
5v422.7‡↔	Exkochleácia malej plochy povrch.kož.vrstvy:ram,lakeť	5v441.x‡	Laser.Th chor.tk.kože a podkož,maloploš:ostatné
5v422.8‡↔	Exkochleácia malej plochy povrch.kož.vrstvy:predlakt	5v442.0‡	Kryochirurg.chor.tk.kože a podkož,maloploš:pery
5v422.9‡↔	Exkochleácia malej plochy povrch.kož.vrstvy:ruka	5v442.4‡	Kryochirurg.chor.tk.kože a podkož,maloploš:ost.č.hlavy
5v422.a‡	Exkochleácia malej plochy povrch.kož.vrstvy:hруд.st,chrb	5v442.5‡	Kryochirurgia chor.tk.kože a podkož,maloploš:krk
5v422.b‡	Exkochleácia malej plochy povrch.kož.vrstvy:bruš.obl.	5v442.6‡↔	Kryochir.chor.tk.kože a podkož,maloploš:rameno,axila
5v422.c‡	Exkochleácia malej plochy povrch.kož.vrstvy:inguin,genit.o	5v442.7‡↔	Kryochirur.chor.tk.kože a podkož,maloploš:rameno,lakeť
5v422.d‡	Exkochleácia malej plochy povrch.kož.vrstvy:gluteál.o.	5v442.8‡↔	Kryochirur.chor.tk.kože a podkož,maloploš:predlaktie
5v422.e‡↔	Exkochleácia malej plochy povrch.kož.vrstvy:stehno,koleno	5v442.9‡↔	Kryochirur.chor.tk.kože a podkož,maloploš:ruka
5v422.f‡↔	Exkochleácia malej plochy povrch.kož.vrstvy:predkol	5v442.a‡	Kryochir.chor.tk.kože a podkož,malopl:hруд.st,chrb.
5v422.g‡↔	Exkochleácia malej plochy povrch.kož.vrstvy:noha/chod/	5v442.b‡	Kryochirur.chor.tk.kože a podkož,maloploš:bruš.obl
5v422.x‡	Exkochleácia malej plochy povrch.kož.vrstvy:ostatné	5v442.c‡	Kryochir.chor.tk.kože a podkož,maloploš:inguin,genitál.o
5v424.0‡	Th laserom malej plochy povrch.kož.vrstvy:pery	5v442.d‡	Kryochir.chor.tk.kože a podkož,maloploš:glut.obl
5v424.4‡	Th laserom malej pl.povrch.kož.vrstvy:ostat.č.hlavy	5v442.e‡↔	Kryochir.chor.tk.kože a podkož,maloploš:steh.a koleno
5v424.5‡	Th laserom malej plochy povrch.kož.vrstvy:krk	5v442.f‡↔	Kryochir.chor.tk.kože a podkož,maloploš:predkolenie
5v424.6‡↔	Th laserom malej pl.povrch.kož.vrstvy:rameno,axila	5v442.g‡↔	Kryochirur.chor.tk.kože a podkož,maloploš:noha(chod)
5v424.7‡↔	Th laserom malej pl.povrch.kož.vrstvy:ram.a lakeť	5v442.x‡	Kryochirur.chor.tkaniva kože a podkož,maloploš:ostatné
5v424.8‡↔	Th laserom malej pl.povrch.kož.vrstvy:predlakt.	5v443.0‡	Infračerv.koagul.chor.tk.kože a podkož,malopl:pery
5v424.9‡↔	Liečba laserom malej plochy povrch.kož.vrstvy:ruka	5v443.4‡	Infračerv.koagul.chor.tk.kože a podkož,malopl:ost.č.hlavy
5v424.a‡	Th laserom malej pl.povrch.kož.vrstvy:hруд.st.a chrb.	5v443.5‡	Infračerv.koagul.chor.tk.kože a podkož,malopl:krk
5v424.b‡	Th laserom malej pl.povrch.kož.vrstvy:bruš.obl	5v443.6‡↔	Infračerv.koagul.chor.tk.kože a podkož,malopl:rameno,axila
5v424.c‡	Th laserom malej pl.povrch.kož.vrstvy:inguin,genitál.o	5v443.7‡↔	Infračerv.koagul.chor.tk.kože a podkož,malopl:ram.a lakeť
5v424.d‡	Th laserom malej pl.povrch.kož.vrstvy:gluteál.obl.	5v443.8‡↔	Infračerv.koagul.chor.tk.kože a podkož,malopl:predlakt.
5v424.e‡↔	Th laserom malej pl.povrch.kož.vrstvy:stehno a koleno	5v443.9‡↔	Infračerv.koagulácia chor.tk.kože a podkož,malopl:ruka
5v424.f‡↔	Th laserom malej pl.povrch.kož.vrstvy:predkol.	5v443.a‡	Infračerv.koagul.chor.tk.kože a podkož,malopl:hr.st.a chrb.
5v424.g‡↔	Th laserom malej pl.povrch.kož.vrstvy:noha(chodidlo)	5v443.b‡	Infračerv.koagul.chor.tk.kože a podkož,malopl:bruš.obl
5v424.x‡	Liečba laserom malej plochy povrch.kož.vrstvy:ostat.	5v443.c‡	Infrač.koag.ch.tk.kož.a podk,malopl:inguin,genitál.o
5v425.0‡	Holenie[shaving]malej pl.povrch.kož.vrstvy:pery	5v443.d‡	Infračerv.koagul.chor.tk.kože a podkož,malopl:glut.obl
5v425.4‡	Holenie[shaving]malej pl.povrch.kož.vrstvy:ost.č.hlavy	5v443.e‡↔	Infrač.koagul.chor.tk.kože a podkož,malopl:stehno,koleno
5v425.5‡	Holenie[shaving]malej plochy povrch.kož.vrstvy:krk	5v443.f‡↔	Infračerv.koagul.chor.tk.kože a podkož,malopl:predkol
5v425.6‡↔	Holenie[shaving]malej pl.povrch.kož.vrstvy:ram,axila	5v443.g‡↔	Infračerv.koagul.chor.tk.kože a podkož,malopl:noha(chod)
5v425.7‡↔	Holenie[shaving]malej pl.povrch.kož.vrstvy:ram.a lakeť	5v443.x‡	Infračerv.koagul.chor.tk.kože a podkož,malopl:ostat.
5v425.8‡↔	Holenie[shaving]malej pl.povrch.kož.vrstvy:predlaktie	5v445.0	Laser.Th chor.tk.kože a podkož,veľkoploš:pery
5v425.9‡↔	Holenie[shaving]malej plochy povrch.kož.vrstvy:ruka	5v445.4	Laser.Th chor.tk.kože a podkož,veľkoploš:ostat.č.hlavy
5v425.a‡	Holenie[shaving]malej pl.povrch.kož.vrstvy:hруд.st,chrbát	5v445.5	Laser.Th chor.tk.kože a podkožia,veľkoploš:krk
5v425.b‡	Holenie[shaving]malej pl.povrch.kož.vrstvy:bruš.obl	5v445.6↔	Laser.Th chor.tk.kože a podkož,veľkoploš:rameno,axila
5v425.c‡	Holenie[shaving]malej pl.povrch.k.vrstvy:inguin,genit.o	5v445.7↔	Laser.Th chor.tk.kože a podkož,veľkoploš:ram.a lakeť
5v425.d‡	Holenie[shaving]malej pl.povrch.kož.vrstvy:glut.obl.	5v445.8↔	Laser.Th chor.tk.kože a podkož,veľkoploš:predlakt.
5v425.e‡↔	Holenie[shaving]malej pl.povrch.kož.vrstvy:stehno,koleno	5v445.9↔	Laser.liečba chor.tk.kože a podkož,veľkoploš:ruka
5v425.f‡↔	Holenie[shaving]malej plochy povrch.kož.vrstvy:predkol.	5v445.a	Laser.Th chor.tk.kože a podkož,veľkoploš:hруд.st.,chrb.
5v425.g‡↔	Holenie[shaving]malej pl.povrch.kož.vrstvy:noha(chodidlo)	5v445.b	Laser.Th chor.tk.kože a podkož,veľkoploš:bruš.obl
5v425.x‡	Holenie[shaving]malej plochy povrch.kož.vrstvy:ostatné	5v445.c	Laser.Th chor.tk.kože a podkož,veľkoploš:inguin,genitál.o
5v440.0‡	Elektrokaustika chor.tk.kože a podkožia,maloploš:pery	5v445.d	Laser.Th chor.tk.kože a podkož,veľkoploš:glut.obl
5v440.4‡	Elektrokaustika chor.tk.kože a podkož,maloploš:ost.č.hlavz	5v445.e↔	Laser.Th chor.tk.kože a podkož,veľkoploš:stehno,koleno
5v440.5‡	Elektrokaustika chor.tk.kože a podkožia,maloploš:krk	5v445.f↔	Laser.Th chor.tk.kože a podkož,veľkoploš:predkolenie
5v440.6‡↔	Elektrokaustika chor.tk.k.a podkož,malopl:rameno,axila	5v445.g↔	Laser.Th chor.tk.kože a podkož,veľkoploš:noha(chod)
5v440.7‡↔	Elektrokaustika chor.tk.kože a podkož,malopl:ram.a lakeť	5v445.x	Laser.liečba chor.tk.kože a podkožia,veľkoploš:ostat.
5v440.8‡↔	Elektrokaustika chor.tk.kože a podkož,maloploš:predlakt	5v446.0	Kryochir.chor.tk.kože a podkož,veľkoploš:pery
5v440.9‡↔	Elektrokaustika chor.tk.kože a podkožia,maloploš:ruka	5v446.4	Kryochir.ch.tk.kože a podkož,veľkoploš:ost.č.hlavy
5v440.a‡	Elektrokaustika chor.tk.kože a podkož,malopl:hруд.st,chrb.	5v446.5	Kryochir.chor.tk.kože a podkož,veľkoploš:krk
5v440.b‡	Elektrokaustika chor.tk.kože a podkožia,maloploš:bruš.obl	5v446.6↔	Kryochir.chor.tk.kože a podkož,veľkoploš:rameno,axila
5v440.c‡	Elektrokaustika chor.tk.kože a podkož,malopl:inguin,genit.o	5v446.7↔	Kryochir.chor.tk.kože a podkož,veľkoploš:ram.a lakeť

5v446.8↔	Kryochir.chor.tk.kože a podkož, veľkoploš:predlakt.	5v557.c†	Vol.tx.kože a lal.plast.kože a podk.prijem,mgft-Meek:ingv,gen
5v446.9↔	Kryochir.chor.tk.kože a podkož, veľkoploš:ruka	5v557.d†	Vol.tx.kože a lal.plast.kože a podk.prijemca,mgft-Meek:glut.o
5v446.a	Kryochir.ch.tk.kože a podkož, veľkoploš:hруд.st., chrbát	5v557.e†↔	Vol.tx.kože a lal.plast.kože a podk.prijem,mgft-Meek:stehn,kol
5v446.b	Kryochir.chor.tk.kože a podkož, veľkoploš:bruš.obl.	5v557.f†↔	Vol.tx.kože a lal.plast.kože a podk.prijemca,mgft-Meek:predkol
5v446.c	Kryochir.ch.tk.kože a podkož, veľkoploš:inguin., genitál.o	5v557.g†↔	Vol.tx.kože a lal.plast.kože a podk.prijemca,mgft-Meek:noha
5v446.d	Kryochir.chor.tk.kože a podkož, veľkoploš:glut.obl.	5v557.x†	Vol.tx.kože a lal.plast.kože a podk.prijemca,mgft-Meek:ostat.
5v446.e↔	Kryochir.chor.tk.kože a podkož, veľkoploš:stehno, koleno	5v558.0†	Vol.tx.k.a l.pl.k-podk.prijem,perm.náhr.kult.keratnc.mplš:pery
5v446.f↔	Kryochir.chor.tk.kože a podkož, veľkoploš:predkolenie	5v558.4†	Vol.tx.k.a l.pl.k-podk.prij,perm.náhr.kult.keratinoc.mplš:o.č.hl
5v446.g↔	Kryochir.chor.tk.kože a podkož, veľkoploš:noha(chod)	5v558.5†	Vol.tx.kože a l.pl.k-podk.prij,perm.náhr.kult.keratinoc.mplš:krk
5v446.x	Kryochirurgia chor.tk.kože a podkož, veľkoploš:ostat.	5v558.6†↔	Vol.tx.k.a l.pl.k-podk.prij,perm.náhr.kult.keratnc.mplš:ram,axi
5v448.0†	Elektrochemoter.chor.tk.kože a podkož,malopl:péry	5v558.7†↔	Vol.tx.k.a l.pl.k-podk.prijem,perm.náhr.kul.krtct.mplš:ram,lak
5v448.4†	Elektrochemoter.chor.tk.kože a podkož,malopl:ost.č.hlavy	5v558.8†↔	Vol.tx.k.a l.pl.k-podk.prij,perm.náhr.kult.keratnc.mplš:predlakt
5v448.5†	Elektrochemoterapia chor.tk.kože a podkožia,malopl:krk	5v558.9†↔	Vol.tx.k.a l.pl.k-podk.prij,perm.náhr.kult.keratinoc.mplš:ruka
5v448.6†↔	Elektrochemoter.chor.tk.kože a podkož,malopl:rameno,axila	5v558.a†	Vol.tx.k.a l.pl.k-podk.prij,perm.náhr.kult.keratinoc.mplš:hr/chr
5v448.7†↔	Elektrochemoter.chor.tk.kože a podkož,malopl:ram,a lakeť	5v558.b†	Vol.tx.k.a l.pl.k-podk.prij,perm.náhr.kult.krtnc.mplš:bruš.o
5v448.8†↔	Elektrochemoter.chor.tk.kože a podkož,malopl:predlaktie	5v558.c†	Vol.tx.k.a lal.pl.k-podk.prij,perm.náhr.kult.krtnc.mplš:inv,gen
5v448.9†↔	Elektrochemoterapia chor.tk.kože a podkož,malopl:ruka	5v558.d†	Vol.tx.k.a lal.pl.k-podk.prij,perm.náhr.kul.keratinoc.mplš:glut
5v448.a†	Elektrochemoter.chor.tk.kože a podkož,malopl:hr.st, chrbát	5v558.e†↔	Vol.tx.kože a l.pl.k-podk.prij,perm.náhr.kult.krtnc.mplš:st,kol
5v448.b†	Elektrochemoter.chor.tk.kože a podkož,malopl:bruš.obl	5v558.f†↔	Vol.tx.k.a l.pl.k-podk.prij,perm.náhr.kult.krtnc.mplš:predkol
5v448.c†	Elektrochemoter.ch.tk.kože a podkož, malopl:ingv, genitál.o	5v558.g†↔	Vol.tx.k.a l.pl.k-podk.prij,perm.náhr.kult.keratinoc.mplš:noha
5v448.d†	Elektrochemoter.chor.tk.kože a podkož,malopl:glut.obl	5v558.x†	Vol.tx.k.a l.pl.k-podk.prij,perm.náhr.kult.keratinocyt.mplš:ost
5v448.e†↔	Elektrochemoter.ch.tk.kože a podkož, malopl:steh.a koleno	5v559.0†	Vol.tx.k.a l.pl.k-podk.prijem,perm.náhr.kul.keratinoc.vplš:péry
5v448.f†↔	Elektrochemoter.chor.tk.kože a podkož,malopl:predkol.	5v559.4†	Vol.tx.k.a l.pl.k-podk.prij,perm.náhr.kul.keratinoc.vplš:os.č.hl
5v448.g†↔	Elektrochemoter.chor.tk.kože a podkož,malopl:noha(chod)	5v559.5†	Vol.tx.k.a l.pl.k-podk.prijem,perm.náhr.kult.keratinoc.vplš:krk
5v448.x†	Elektrochemoterapia chor.tk.kože a podkožia,malopl:ostat.	5v559.6†↔	Vol.tx.k.a l.pl.k-podk.prij,perm.náhr.kul.keratinoc.vplš:ram,axi
5v449.0†	Elektrochemoter.chor.tk.kože a podkož, veľkopl:péry	5v559.7†↔	Vol.tx.k.a lal.pl.k-podk.prij,perm.náhr.kult.krtct.vplš:ram,lak
5v449.4†	Elektrochemoter.ch.tk.kože a podkož, veľkopl:ost.č.hlavy	5v559.8†↔	Vol.tx.k.a l.pl.k-podk.prij,perm.náhr.kul.keratinoc.vplš:predlakt
5v449.5†	Elektrochemoter.chor.tk.kože a podkož, veľkopl:krk	5v559.9†↔	Vol.tx.k.a l.pl.k-podk.prijem,perm.náhr.kul.keratinoc.vplš:ruka
5v449.6†↔	Elektrochemoter.chor.tk.kože a podkož, veľkopl:rameno,axila	5v559.a†	Vol.tx.k.a l.pl.k-podk.prij,perm.náhr.kul.keratinoc.vplš:hr/chr
5v449.7†↔	Elektrochemoter.ch.tk.kože a podkož, veľkopl:ram,lakeť	5v559.b†	Vol.tx.k.a l.pl.k-podk.prij,perm.náhr.kult.keratinoc.vplš:bruš.o
5v449.8†↔	Elektrochemoter.chor.tk.kože a podkož, veľkopl:predlaktie	5v559.c†	Vol.tx.kože a lal.pl.k-podk.prijem,perm.n.k.krtct.vplš:ingv,gen
5v449.9†↔	Elektrochemoterapia chor.tk.kože a podkož, veľkopl:ruka	5v559.d†	Vol.tx.k.a l.pl.k-podk.prijem,perm.náhr.kul.keratinoc.vplš:glut.o
5v449.a†	Elektrochemoter.ch.tk.kože a podkož, veľkopl:hr.st, chrb.	5v559.e†↔	Vol.tx.k.a lal.pl.kože-podk.prij,perm.náhr.k.krtct.vplš:stehn,kol
5v449.b†	Elektrochemoter.chor.tk.kože a podkož, veľkopl:bruš.obl	5v559.f†↔	Vol.tx.k.a l.pl.k-podk.prij,perm.náhr.kul.keratinoc.vplš:predkol
5v449.c†	Elektrochemoter.ch.tk.kože a podkož, veľkopl:inguin, genitál.o	5v559.g†↔	Vol.tx.k.a l.pl.k-podk.prij,perm.náhr.kult.keratinoc.vplš:noha
5v449.d†	Elektrochemoter.chor.tk.kože a podkož, veľkopl:glut.obl	5v559.x†	Vol.tx.k.a l.pl.k-podk.prijem,perm.náhr.kul.keratinoc.vplš:ost
5v449.e†↔	Elektrochemoter.ch.tk.kože a podkož, veľkopl:stehno, koleno	5v55a.0†	Vol.tx.kože a l.pl.k-podk.prijem,suspenz.epitel.b.beds-kit:péry
5v449.f†↔	Elektrochemoter.chor.tk.kože a podkož, veľkopl:predkol.	5v55a.4†	Vol.tx.kože a lal.plas.k-podk.prijem,sus.epit.bun.b-kit:os.č.hl
5v449.g†↔	Elektrochemoter.chor.tk.kože a podkož, veľkopl:noha(chod)	5v55a.5†	Vol.tx.kože a lal.plast.k-podk.prij,suspen.epit.b.beds-kit:krk
5v449.x†	Elektrochemoter.chor.tk.kože a podkožia, veľkopl:ostat.	5v55a.6†↔	Vol.ná tx.kože a lal.pl.k-podk.prij,suspen.epit.bun.b-kit:ram,axi
5v553.0†	Vol.tx.kože a lal.plast.k.a podk.prijemca,kompozit.štep:péry	5v55a.7†↔	Vol.tx.kože a lal.plast.k-podk.prij,sus.epit.b.beds-kit:ram,lak
5v553.4†	Vol.tx.kože a lal.plast.k.a podk.prijem, kompozit.štep:ost.č.hl	5v55a.8†↔	Vol.tx.kože a lal.plas.k-podk.prij,sus.epitel.b.beds-kit:predlakt
5v553.5†	Vol.tx.kože a lal.plast.k.a podk.prijemca, kompozit.štep:krk	5v55a.9†↔	Vol.tx.kože a lal.pl.k-podk.prijem,suspen.epit.bun.b-kit:ruka
5v553.6†↔	Vol.tx.kože a lal.plast.k.a podk.prijem, kompozit.štep:ram,axila	5v55a.a†	Vol.tx.kože a lal.plas.k-podk.prijem, .sus.epit.bun.b-kit:hr/chr
5v553.7†↔	Vol.tx.kože a lal.plast.k.a podk.prijemca, kompoz.štep:ram,lak	5v55a.b†	Vol.tx.k.a l.plas.kože-podk.prij,suspen.epitel.b.beds-kit:bruš.o
5v553.8†↔	Vol.tx.kože a lal.plast.k.a podk.prijemca, kompoz.štep:predlakt	5v55a.c†	Vol.tx.kože a l.plast.k-podk.prij,sus.epitel.b.beds-kit:ingv,gen
5v553.9†↔	Vol.tx.kože a lal.plast.kože a podk.prijem, kompozit.štep:ruka	5v55a.d†	Vol.tx.k.a lalok.plast.kože-podkož.prij,sus.epit.bun.b-kit:glut.o
5v553.a†	Vol.tx.kože a lal.plast.k.a podk.prijem, kompozit.štep:hруд.st	5v55a.e†↔	Vol.tx.k.a lal.pl.k-podk.prijem,sus.epit.b.lab-tech rýchl.prip:krk
5v553.b†	Vol.tx.kože a lal.plast.k.a podk.prijemca, kompoz.štep:bruš.o	5v55a.f†↔	Vol.tx.k.a lal.pl.k-podk.prijemca,sus.epitel.b.beds-kit:predkol
5v553.c†	Vol.tx.kože a lal.plast.k.a podk.prijemca, kompozit.štep:ing,gen	5v55a.g†↔	Vol.tx.kože a lal.plast.k-podk.prij,suspen.epit.b.beds-kit:noha
5v553.d†	Vol.tx.kože a lal.plast.k.a podk.prijemca, kompozit.štep:glut.o	5v55a.x†	Vol.tx.kože a lal.plast.k-podk.prijemca,suspe.epit.b.bed-kit:ost
5v553.e†↔	Vol.tx.kože a lal.plast.k.a podk.prijem, kompozit.štep:stehn,kol	5v55b.0†	Vol.tx.kože a l.pl.k-podk.prij,sus.epit.b.lab-tech rýchl.prip:péry
5v553.f†↔	Vol.tx.k.a lal.plast.kože a podk.prijem, kompozit.štep:predkol	5v55b.4†	Vol.tx.k.a l.pl.k-podk.prij,sus.epit.b.lab-tech rýchl.prip:os.č.hl
5v553.g†↔	Vol.tx.kože a lal.plast.k.a podk.prijemca, kompozit.štep:noha	5v55b.5†	Vol.tx.kože a lal.pl.k-podk.prij,sus.epit.b.lab-tech rýchl.prip:krk
5v553.h†	Vol.tx.kože a lal.plast.k.a podk.prijem, kompozit.štep:vlas.č.hl	5v55b.6†↔	Vol.tx.k.a lal.pl.k-podk.prij,sus.epit.b.lab-tech rýchl.p:ram,axi
5v553.j†	Vol.tx.kože a lal.plast.k.a podk.prijemca, kompozit.štep:chrbát	5v55b.7†↔	Vol.tx.kože a lal.pl.k-podk.prij,sus.epit.b.l rýchl.prip:ram,lak
5v553.k†	Vol.tx.kože a lal.plast.k.a podk.prijem, kompozit.štep:skrótum	5v55b.8†↔	Vol.tx.k.a l.pl.k-podk.prij,sus.epit.b.lab-tech rýchl.prip:predlakt
5v553.m†	Vol.tx.kože a lal.plast.k.a podk.prijem, kompozit.štep:o.hrdzce	5v55b.9†↔	Vol.tx.kože a l.pl.k-podk.prij,sus.epit.b.lab-tech rýchl.prip:ruka
5v553.x†	Vol.transpl.kože a lal.plast.k.a podk.prijemca, kompoz.štep:ost	5v55b.a†	Vol.tx.k.a l.pl.k-podk.prij,sus.epit.b.lab-tech rýchl.prip:hr/chr
5v555.0	Vol.tx.kože a lal.plast.kože a podk.prijemca, stopk.reg.lal:péry	5v55b.b†	Vol.tx.k.a l.pl.k-podk.prij,sus.epit.b.lab-tech rýchl.prip:bruš.o
5v556.0	Vol.tx.kože a lal.plast.k.a podk.prijemca, stopk.vzdial.lal:péry	5v55b.c†	Vol.tx.kože a l.pl.k-podk.prij,sus.epit.b.lab-t rýchl.prip:ing,gen
5v557.0†	Vol.tx.kože a lal.plast.kože a podk.prijemca,mgft-Meek:péry	5v55b.d†	Vol.tx.kože a l.pl.k-podk.prij,sus.epit.b.lab-tech rýchl.prip:glut
5v557.4†	Vol.tx.kože a lal.plast.kože a podk.prijem,mgft-Meek:ost.č.hl	5v55b.e†↔	Vol.tx.k.a l.pl.k-podk.prij,sus.epit.b.lab-tech rýchl.p:stehn,kol
5v557.5†	Vol.tx.kože a lalok.plast.kože a podk.prijemca,mgft-Meek:krk	5v55b.f†	Vol.tx.k.a l.pl.k-podk.prij,suspe.epit.b.lab-tech rýchl.p:predkol
5v557.6†↔	Vol.tx.kože a lal.plast.kože a podk.prijem,mgft-Meek:ram,axila	5v55b.g†↔	Vol.tx.kože a l.pl.k-podk.prij,sus.epit.b.lab-tech rýchl.p:noha
5v557.7†↔	Vol.tx.kože a lal.plast.kože a podk.prijemca,mgft-Meek:ram,lak	5v55b.x†	Vol.tx.kože a l.pl.k-podk.prij,sus.epit.b.lab-tech rýchl.prip:ost
5v557.8†↔	Vol.tx.kože a lal.plast.kože a podk.prijemca,mgft-Meek:predlakt	5v55c.0†	Vol.tx.k.a l.pl.k-podk.prij,perm.náhr.mat.nahradz.k.mplš:péry
5v557.9†↔	Vol.tx.kože a lal.plast.kože a podk.prijemca,mgft-Meek:ruka	5v55c.4†	Vol.tx.k.a l.pl.k-podk.prij,perm.náhr.mat.nahra.k.mplš:os.č.hl
5v557.a†	Vol.tx.kože a lal.plast.kože a podk.prijemca,mgft-Meek:hr/chr	5v55c.5†	Vol.tx.k.a l.pl.k-podk.prij,perm.náhr.mat.nahradz.kožu.mplš:krk
5v557.b†	Vol.tx.kože a lal.plast.kože a podk.prijemca,mgft-Meek:bruš.o	5v55c.6†↔	Vol.tx.k.a l.pl.k-podk.prij,perm.náhr.mat.nahradz.k.mplš:ram,axi

5v55c.7‡↔	Vol.tx.k.a l.pl.k-podk.prijem.perm.n.mat.nh.kožu mplš:ram,lak	8r420	Perkutánná terapia aneurizmy aorty stentgraftom
5v55c.8‡↔	Vol.tx.kože a l.pl.k-podk.prij.perm.náh.mat.nh.k.mplš:predlakt	8r430.10	Perkut.transl.impl.sten.neuv.lieky:1 stent do intrakran.ciev
5v55c.9‡↔	Vol.tx.k.a l.pl.k-podk.prij.perm.náh.mat.nahradz.k.mplš:ruka	8r430.12↔	Perkut.transl.impl.stentu neuv.lieky:1 do cievy pleca a ram
5v55c.a‡	Vol.tx.k.a l.pl.k-podk.prij.perm.náh.mat.nh.kožu mplš:hr/chrb	8r430.13↔	Perkut.transl.impl.sten.neuv.lieky:1 stent do cievy predlakt
5v55c.b‡	Vol.tx.k.a l.pl.k-podk.prij.perm.náh.mat.nh.kožu mplš:bruš.o	8r430.14	Perkut.transl.impl.sten.neuv.lieky:1 stent do aorty
5v55c.c‡	Vol.tx.k.a l.pl.k-podk.prijem.perm.n.mat.nahr.k.mplš:ing.gen	8r430.15	Perkut.transl.impl.sten.neuv.lieky:1 stent do istmu aorty
5v55c.d‡	Vol.tx.k.a l.plas.k-podk.prij.perm.náh.mat.nh.kožu mplš:glut.o	8r430.16	Perkut.transl.impl.sten.neuv.lieky:1 sten.duc.arteri.apertus
5v55c.e‡↔	Vol.tx.k.a lal.plas.k-podk.prij.perm.n.mat.nh.k.mplš:stehn,kol	8r430.17	Perkut.transl.impl.sten.neuv.lieky:1 stent do v.cava
5v55c.f‡↔	Vol.tx.k.a l.pl.k-podk.prij.perm.náh.mat.nh.kožu mplš:predkol	8r430.18↔	Perkut.transl.impl.sten.neuv.lieky:1 stent do i.ciev hrudníka
5v55c.g‡↔	Vol.tx.k.a l.pl.k-podk.prij.perm.náhr.mat.nh.kožu mplš:noha	8r430.19↔	Perkut.transl.impl.sten.neuv.lieky:1 stent do i.ciev brucha
5v55c.x‡	Vol.tx.kože a l.pl.k-podk.prij.perm.náh.mat.nahradz.k.mplš:ost	8r430.1a	Perkut.transl.impl.sten.neuv.lieky:1 stent do visceral.ciev
5v55d.0‡	Vol.tx.kože a lal.pl.k-podk.prij.perm.náh.mat.nh.kožu vplš:pery	8r430.1b↔	Perkut.transl.impl.sten.neuv.lieky:1 stent do cievy stehna
5v55d.4‡	Vol.tx.k.a l.pl.k-podk.prij.perm.náh.mat.nh.kožu vplš:os.č.hl	8r430.1c↔	Perkut.transl.impl.sten.neuv.lieky:1 stent do cievy predkol
5v55d.5‡	Vol.tx.k.a l.pl.k-podk.prij.perm.náhr.mat.nahradz.k.vplš:krk	8r430.1d	Perkut.transl.impl.sten.neuv.lieky:1 stent do cievy.malform.
5v55d.6‡↔	Vol.tx.k.a l.pl.k-podk.prij.perm.náhr.mat.nh.k.vplš:ram,axila	8r430.1e	Perkut.transl.impl.sten.neuv.lieky:1 stent do um.ciev
5v55d.7‡↔	Vol.tx.k.a l.pl.k-podk.prij.perm.náhr.mat.nh.kožu vplš:ram,lak	8r430.1f	Perkut.transl.impl.sten.neuv.lieky:1 stent do spinál.ciev
5v55d.8‡↔	Vol.tx.k.a l.pl.k-podk.prij.perm.náh.mat.nh.kožu vplš:stehn,kol	8r430.1g	Perkut.transl.impl.sten.neuv.lieky:1 stent do v.portae
5v55d.9‡↔	Vol.tx.k.a lal.pl.k-podk.prij.perm.náh.mat.nh.kožu vplš:ruka	8r430.1h↔	Perkut.transl.impl.sten.neuv.lieky:1 stent do a.carotis, b.n.
5v55d.a‡	Vol.tx.k.a l.pl.k-podk.prij.perm.náh.mat.nh.kožu vplš:hr/chrb	8r430.1j↔	Perkut.transl.impl.sten.neuv.lieky:1 stent do a.carotis comm
5v55d.b‡	Vol.tx.k.a l.pl.k-podk.prij.perm.náh.mat.nh.kožu vplš:bruš.o	8r430.1k↔	Perkut.transl.impl.stentu neuvof.liek:1 do a.carotis int.extrak
5v55d.c‡	Vol.tx.k.a l.pl.k-podk.prijemca.perm.n.mat.nh.k.vplš:ingv.gen	8r430.1m↔	Perk.transl.impl.ste.neuv.liek:1 do a.car.int.extra.s a.car.com
5v55d.d‡	Vol.tx.k.a lal.pl.k-podk.prij.perm.náh.mat.nh.kožu vplš:glut.o	8r430.1n↔	Perku.transl.impl.ste.neuv.lieky:1 stent do a.carotis externa
5v55d.e‡↔	Vol.tx.k.a l.plas.k-podk.prij.perm.náh.mat.nh.k.vplš:stehn,kol	8r430.1x↔	Perkut.translum.implant.stentu neuvof.lieky:1 sten.ost.ciev
5v55d.f‡↔	Vol.tx.k.a l.pl.k-podk.prij.perm.náh.mat.nh.kožu vplš:predkol	8r430.20	Perkut.transl.impl.sten.neuv.lieky:2 stenty do intrakr.ciev
5v55d.g‡↔	Vol.tx.k.a l.pl.k-podk.prij.perm.náhr.mat.nh.kožu vplš:noha	8r430.22↔	Perkut.transl.impl.stentu neuv.lieky:2 do cievy pleca a ram
5v55d.x‡	Vol.tx.k.a l.pl.k-podk.prijemca.perm.náhr.mat.nh.kožu vplš:ost	8r430.23↔	Perkut.transl.impl.sten.neuv.lieky:2 stenty do cievy predlakt
5v560.0	Lokál.lalok.plast.kože a podk.-popál,polept,rozťah.plast:pery	8r430.24	Perkut.translum.impl.sten.neuvof.lieky:2 stenty do aorty
5v561.0	Lok.lal.plast.kože a podk.-(pp/pl),posúv-rotáč.plast:pery	8r430.25	Perkut.transl.impl.sten.neuv.lieky:2 stenty do istmu aorty
5v562.0	Lok.lal.plast.k.a podkož.-pop.a pol.transpozic.plast:pery	8r430.26	Perkut.transl.impl.sten.neuv.lieky:2 stenty do d.art.apertus
5v563.0	Lok.lal.plast.kože a podk.(pp/pl),transpoz.ostrov-lal.pl:pery	8r430.27	Perkut.transl.impl.sten.neuv.lieky:2 stenty do v.cava
5v564.0	Lok.lalok.plast.kože a podk.(pp/pl),transpozic.Z-plast:pery	8r430.28↔	Perkut.transl.impl.sten.neuv.lieky:2 stenty do i.ciev hrud.
5v565.0	Lok.lalok.plast.kože a podk.(pp/pl),transpozic.W-plast:pery	8r430.29↔	Perkut.transl.impl.sten.neuv.lieky:2 stenty do do i.ciev brucha
5v570.0	Kombi.lalok.plastiky na koži a podkoží (pp/pl):pery	8r430.2a	Perkut.transl.impl.sten.neuv.lieky:2 stenty do visceral.ciev
5v571.0	Kombi.lalok.plast.a vol.transplantátu kože (pp/pl):pery	8r430.2b↔	Perkut.transl.impl.sten.neuv.lieky:2 stenty do cievy stehna
5v572.0	Kombi.lal.plast.k.a podk.(pp/pl):stopk.region.so vzdial.lal:pery	8r430.2c↔	Perkut.transl.impl.sten.neuv.lieky:2 stenty do cievy predkol
5v573.0	Komb.lal.pl.k.a podk.(pp/pl):stop.reg.vzd.l.a vol.transpl.k:pery	8r430.2d	Perkut.transl.impl.sten.neuv.lieky:2 stenty do cievy.malform
8m161.x	Intrakavit.iná brachyter.,okrem intraut.a intravagin.brachyt.	8r430.2e	Perkut.transl.impl.sten.neuv.lieky:2 stenty do um.ciev
8m162	Intraluminálna brachyterapia	8r430.2f	Perkut.transl.impl.sten.neuv.lieky:2 stenty do spinál.ciev
8m164.1	Perkutánná translúmenová koronárna brachyterapia	8r430.2g	Perkut.transl.impl.sten.neuv.lieky:2 stenty do v.portae
8m164.2	Intravaskulárna brachyterapia v iných periférnych cievach	8r430.2h↔	Perkut.transl.impl.sten.neuv.lieky:2 stenty do a.carotis, b.n.
8m165.01	Interstic.brachyt:1 rovinná impl.nízky dávkový príkon [LDR]	8r430.2j↔	Perkut.transl.impl.sten.neuv.lieky:2 stenty do a.carot.comm
8m165.02	Interstic.brachyt:1 rovinná impl.pulzný dávkový príkon [PDR]	8r430.2k↔	Perkut.transl.impl.stentu neuvof.liek:2 do a.c.int.extrakr.
8m165.03	Interstic.brachyt:1 rovinná impl.vysoký dávkový príkon [HDR]	8r430.2m↔	Perkut.transl.impl.st.neuvof.liek:2 do a.c.int.extr.s a.car.com
8m165.0x	Interstic.brachyterapia:1 rovinná implantácia:iné	8r430.2n↔	Perkut.transl.impl.sten.neuv.lieky:2 stenty do a.carotis ext
8m165.11	Interstic.brachyt:viacovinná impl.nízky dávk.prikon[LDR]	8r430.2x↔	Perkut.transl.impl.sten.neuv.lieky:2 stenty do ostat.ciev
8m165.12	Interstic.brachyt:viacovinná impl.pulzný dávk.prikon[PDR]	8r430.30	Perk.transl.impl.stentu neuvof.lieky:3 stenty do intrakran.ciev
8m165.13	Interstic.brachyt:viacovinná impl.vysoký dávk.prikon[HDR]	8r430.32↔	Perkut.transl.impl.sten.neuv.lieky:3 do cievy pleca a ram.
8m165.1x	Intersticiál.brachyterapia:viacovinná implantácia,iné	8r430.33↔	Perkut.transl.impl.sten.neuv.lieky:3 stent do cievy predlaktia
8m165.21	Interstic.brachyt.s perman.impl.rádioakt.zfn:do 10 zfn	8r430.34	Perkut.transl.impl.sten.neuv.lieky:3 stenty do aorty
8m165.22	Interstic.brachyt.s perman.impl.rádioakt.zfn:viac ako 10 zfn	8r430.35	Perkut.transl.impl.sten.neuv.lieky:3 sten.do istmu aorty
8m16x	Iná brachyterapia uzavretými žiaričmi	8r430.36	Perkut.transl.impl.sten.neuv.lieky:3 s.ductus arteri.apertus
8r304.53	Perkut.transl.impl.nepokryt.Andraste:1 stent:istmus aorty	8r430.37	Perkut.transl.impl.sten.neuv.lieky:3 stenty do v.cava
8r304.54	Perkut.transl.impl.nepokryt.Andraste:1 stent: v.cava	8r430.38↔	Perkut.transl.impl.sten.neuv.lieky:3 sten.do i.ciev hrudníka
8r304.63	Perkut.transl.impl.nepok.Andraste:2 a v.ste:istmus aorty	8r430.39↔	Perkut.transl.impl.sten.neuv.lieky:3 s.do i.ciev brucha
8r304.64	Perkut.transl.impl.nepok.Andraste:2 a v.stent: v.cava	8r430.3a	Perkut.transl.impl.sten.neuv.lieky:3 sten.do visceral.ciev
8r304.73	Perk.transl.impl.nepok.bal.expand.ste:1 stent:istmus aorty	8r430.3b↔	Perkut.transl.impl.sten.neuvof.lieky:3 stenty do cievy stehna
8r304.74	Perkut.transl.impl.nepokr.bal.expand.ste:1 stent:v.cava	8r430.3c↔	Perkut.transl.impl.sten.neuv.lieky:3 stenty do cievy predkol
8r304.75	Perk.transl.impl.nepok.bal.expand.ste:1 stent:duct.art.apert	8r430.3d	Perkut.transl.impl.sten.neuv.lieky:3 stenty do cievy.malform
8r304.83	Perkut.transl.impl.nepokr.bal.exp.ste:2 a viac:istmus aorty	8r430.3e	Perkut.transl.impl.sten.neuv.lieky:3 stenty do umel.ciev
8r304.84	Perkut.transl.impl.nepokr.bal.expand.ste:2 a viac:v.cava	8r430.3f	Perkut.transl.impl.sten.neuv.lieky:3 stenty do spinál.ciev
8r304.85	Perku.transl.impl.nepok.bal.exp.ste.:2 a viac:duct.art.apert	8r430.3g	Perkut.transl.impl.sten.neuv.lieky:3 stenty do v.portae
8r308.2	Aktívna vonkajšia fixácia stentgraftu k cievnej stene	8r430.3h↔	Perkut.transl.impl.sten.neuv.lieky:3 stenty do a.carotis, b.n.
8r410	Perkutánná impl.stentu do celiakálnej/mezenterickej tepny	8r430.3j↔	Perkut.transl.impl.sten.neuv.lieky:3 stenty do a.carotis com.
8r411↔	Perkut. impl.stentu:do a. carotis/a. vertebralis	8r430.3k↔	Perkut.transl.impl.stentu neuvof.lieky:3 do a.carot.inter.extr.
8r412↔	Perkutánná impl.stentu do perif.tepien konč.a tepien panvy	8r430.3m↔	Perkut.transl.impl.st.neuv.liek:3 do a.car.int.extr.s a.c.com
8r413	Perkutánná impl.stentu do tepien aortálneho oblúka	8r430.3n↔	Perkut.transl.impl.sten.neuv.lieky:3 stenty do a.carotis ext
8r415↔	Perkutánná impl.stentu do venózneho systému	8r430.3x↔	Perkut.transl.impl.sten.neuv.lieky:3 stenty do ostat.ciev
8r416↔	Perkutánná implant.stentu pri stenóze A-V fistuly	8r430.40	Perkut.transl.impl.sten.neuvof.liek:4 sten.do intrakr.ciev
8r41b	Implan.stentu, stentgr./tzv.flowdiv.do intrakraniál.tepny	8r430.42↔	Perkut.transl.impl.stentu neuvof.liek:4 do cievy pleca a ram.
8r41d	Perk.impl.liek.pokryt/biodegr.stent.do perif.aa.konč.a panvy	8r430.43↔	Perkut.transl.impl.sten.neuvof.liek:4 sten.cievny predlaktia

8r430.44	Perkut.transl. impl.stentu neuvofňuj.lieky:4 stenty do aorty	8r431.18↔	Perkut.transl. impl.stentu uvoľn.lieky:1stent do i.ciev hrudníka
8r430.45	Perkut.transl. impl.sten.neuof.liek:4 sten.do istmu aorty	8r431.19↔	Perkut.transl. impl.stentu uvoľn.lieky:1stent do i.ciev brucha
8r430.46	Perkut.transl. impl.sten.neuof.liek:4 sten.ductus art.apert.	8r431.1a	Perkut.transl. impl.stentu uvoľn.lieky:1stent do viscer.ciev
8r430.47	Perkut.transl. impl.sten.neuof.liek:4 stenty do v.cava	8r431.1b↔	Perkut.transl. impl.stentu uvoľn.lieky:1stent do cievy stehna
8r430.48↔	Perkut.transl. impl.sten.neuof.liek:4 stenty do i.ciev hrudníka	8r431.1c↔	Perkut.transl. impl.stentu uvoľn.lieky:1stent do cievy predkol.
8r430.49↔	Perkut.transl. impl.sten.neuof.liek:4 stent do do i.ciev brucha	8r431.1d	Perkut.transl. impl.stentu uvoľn.lieky:1stent do cievy.malform.
8r430.4a	Perkut.transl. impl.sten.neuof.liek:4 stenty do viscerál.ciev	8r431.1e	Perkut.transl. impl.stentu uvoľn.lieky:1stent do umel.ciev
8r430.4b↔	Perkut.transl. impl.sten.neuof.liek:4 stenty do cievy stehna	8r431.1f	Perkut.transl. impl.stentu uvoľn.lieky:1stent do spinál.ciev
8r430.4c↔	Perkut.transl. impl.sten.neuof.liek:4 stenty do cievy predkol	8r431.1g	Perkut.transl. impl.stentu uvoľn.lieky:1stent do v.portae
8r430.4d	Perkut.transl. impl.sten.neuof.liek:4 stenty do cievy.malform.	8r431.1h↔	Perkut.transl. impl.stentu uvoľn.lieky:1stent do a.carotis,b.n.
8r430.4e	Perkut.transl. impl.sten.neuof.liek:4 stenty do um.ciev	8r431.1j↔	Perkut.transl. impl.stentu uvoľn.lieky:1stent do a.car.com.
8r430.4f	Perkut.transl. impl.sten.neuof.liek:4 stenty do spinál.ciev	8r431.1k↔	Perkut.transl. impl.stentu uvoľn.lieky:1 do a.carot.int.extr.
8r430.4g	Perkut.transl. impl.sten.neuof.liek:4 stenty do v.portae	8r431.1m↔	Perkut.transl. impl.stentu uvoľn.lieky:1 do a.car.int.extr.a.car.com.
8r430.4h↔	Perkut.transl. impl.sten.neuof.liek:4 stenty do a.carotis, b.n.	8r431.1n↔	Perkut.transl. impl.stentu uvoľn.lieky:1stent do a.carotis externa
8r430.4j↔	Perkut.transl. impl.sten.neuof.liek:4 stenty do a.carotis com.	8r431.1x↔	Perkut.transl. impl.stentu uvoľn.lieky:1stent do ostat.ciev
8r430.4k↔	Perkut.transl. impl.stentu neuvof.liek:4 do a.carot.int.extr.	8r431.20	Perkut.transl. impl.stentu uvoľn.lieky:2stenty do intrakr.ciev
8r430.4m↔	Perkut.transl. impl.sten.neuof.liek:4 do a.car.int.extr.s a.car.com	8r431.22↔	Perkut.transl. impl.stentu uvoľn.lieky:2 do cievy pleca a ram.
8r430.4n↔	Perkut.transl. impl.sten.neuof.liek:4 stenty do a.carot.extr	8r431.23↔	Perkut.transl. impl.stentu uvoľn.lieky:2stenty do cievy predlakt.
8r430.4x↔	Perkut.transl. impl.sten.neuof.liek:4 stenty do ostat.ciev	8r431.24	Perkut.transl. impl.stentu uvoľn.lieky:2stenty do aorty
8r430.50	Perkut.transl. impl.sten.neuof.lieky:5 sten.do intrakr.ciev	8r431.25	Perkut.transl. impl.stentu uvoľn.lieky:2stenty do istmu aorty
8r430.52↔	Perkut.transl. impl.sten.neuof.lieky:5 sten.do cievy pleca a ram	8r431.26	Perkut.transl. impl.stentu uvoľn.lieky:2st. do duc.arteri.apert.
8r430.53↔	Perkut.transl. impl.sten.neuof.lieky:5 sten.do cievy predlaktia	8r431.27	Perkut.transl. impl.stentu uvoľn.lieky:2 stenty do v.cava
8r430.54	Perkut.transl. impl.sten.neuof.lieky:5 sten.do aorty	8r431.28↔	Perkut.transl. impl.stentu uvoľn.lieky:2stenty do i.ciev hrud.
8r430.55	Perkut.transl. impl.stentu neuvof.lieky:5 sten.do istmu aorty	8r431.29↔	Perkut.transl. impl.stentu uvoľn.lieky:2sten do i.ciev brucha
8r430.56	Perkut.transl. impl.sten.neuof.lieky:5 sten.do d.artoriosus aper.	8r431.2a	Perkut.transl. impl.stentu uvoľn.lieky:2stenty do viscer.cievy
8r430.57	Perkut.transl. impl.sten.neuof.lieky:5 stent.do v.cava	8r431.2b↔	Perkut.transl. impl.stentu uvoľn.lieky:2stenty do cievy stehna
8r430.58↔	Perkut.transl. impl.sten.neuof.lieky:5 sten.do i.ciev hrudníka	8r431.2c↔	Perkut.transl. impl.stentu uvoľn.lieky:2stenty do cievy predkol.
8r430.59↔	Perkut.transl. impl.sten.neuof.lieky:5 sten.do do i.ciev brucha	8r431.2d	Perkut.transl. impl.stentu uvoľn.lieky:2stenty do cievy.malfor.
8r430.5a	Perkut.transl. impl.sten.neuof.lieky:5 sten.do viscerál.ciev	8r431.2e	Perkut.transl. impl.stentu uvoľn.lieky:2stenty do spinál.ciev
8r430.5b↔	Perkut.transl. impl.sten.neuof.lieky:5 sten.do cievy stehna	8r431.2f	Perkut.transl. impl.stentu uvoľn.lieky:2stenty do v.portae
8r430.5c↔	Perkut.transl. impl.sten.neuof.lieky:5 sten.do cievy predkolonia	8r431.2g	Perkut.transl. impl.stentu uvoľn.lieky:2stenty do a.carotis,b.n.
8r430.5d	Perkut.transl. impl.sten.neuof.lieky:5 sten.do cievy.malform.	8r431.2h↔	Perkut.transl. impl.stentu uvoľn.lieky:2stenty do a.car.com.
8r430.5e	Perkut.transl. impl.sten.neuof.lieky:5 sten.do umel.ciev	8r431.2j↔	Perkut.transl. impl.stentu uvoľn.lieky:2 do a.car.inter.extr.
8r430.5f	Perkut.transl. impl.sten.neuof.lieky:5 sten.do spinál.ciev	8r431.2k↔	Perkut.transl. impl.stentu uvoľn.lieky:2 do a.car.int.extr.s a.car.com
8r430.5g	Perkut.transl. impl.sten.neuofňuj.lieky:5 sten.do v.portae	8r431.2m↔	Perkut.transl. impl.stentu uvoľn.lieky:2stenty do a.carotis exter
8r430.5h↔	Perkut.transl. impl.sten.neuof.lieky:5 sten.do a.carotis, b.n.	8r431.2n↔	Perkut.transl. impl.stentu uvoľn.lieky:2stenty do ostat.ciev
8r430.5j↔	Perkut.transl. impl.sten.neuof.lieky:5 do a.carotis int.extr.	8r431.2x↔	Perkut.transl. impl.stentu uvoľn.lieky:3stenty do intrakr.ciev
8r430.5k↔	Perkut.transl. impl.sten.neuof.lieky:5 do a.car.int.extr.s a. car.com	8r431.30	Perkut.transl. impl.stentu uvoľn.lieky:3 do cievy pleca a ram.
8r430.5m↔	Perkut.transl. impl.sten.neuof.lieky:5 sten.do a.carotis exter.	8r431.32↔	Perkut.transl. impl.stentu uvoľn.lieky:3stenty do cievy predlakt.
8r430.5n↔	Perkut.transl. impl.sten.neuof.lieky:5 sten.do ostat.ciev	8r431.33↔	Perkut.transl. impl.stentu uvoľn.lieky:3stenty do aorty
8r430.5x↔	Perkut.transl. impl.stentu neuvof.liek:6 a v.st.intrakr.cievy	8r431.34	Perkut.transl. impl.stentu uvoľn.lieky:3stenty do istmu aorty
8r430.60	Perkut.transl. impl.stentu neuvof.liek:6 a viac do cievy pleca a ram	8r431.35	Perkut.transl. impl.stentu uvoľn.lieky:3sten.do duc.arter.apert.
8r430.62↔	Perkut.transl. impl.sten.neuof.liek:6 a viac do cievy predlakt	8r431.36	Perkut.transl. impl.stentu uvoľn.lieky:3stenty do v.cava
8r430.63↔	Perkut.transl. impl.stentu neuvof.liek:6 a viac do aorty	8r431.37	Perkut.transl. impl.stentu uvoľn.lieky:3stenty do i.ciev hrud.
8r430.64	Perkut.transl. impl.stentu neuvof.liek:6 a viac do istmu aorty	8r431.38↔	Perkut.transl. impl.stentu uvoľn.lieky:3sten do i.ciev brucha
8r430.65	Perkut.transl. impl.stentu neuvof.liek:6 a viac do duc.art.apert	8r431.39	Perkut.transl. impl.stentu uvoľn.lieky:3stenty do viscer.cievy
8r430.66	Perkut.transl. impl.stentu neuvof.liek:6 a viac do duc.art.apert	8r431.3a	Perkut.transl. impl.stentu uvoľn.lieky:3stenty do cievy stehna
8r430.67	Perkut.transl. impl.stentu neuvof.liek:6 a viac do v.cava	8r431.3b↔	Perkut.transl. impl.stentu uvoľn.lieky:3stenty do cievy predkol.
8r430.68↔	Perkut.transl. impl.stentu neuvof.liek:6 a viac do i.ciev hrud.	8r431.3c↔	Perkut.transl. impl.stentu uvoľn.lieky:3stenty do cievy.malform.
8r430.69↔	Perkut.transl. impl.stentu neuvof.liek:6 a viac do i.ciev brucha	8r431.3d	Perkut.transl. impl.stentu uvoľn.lieky:3stenty do umel.ciev
8r430.6a	Perkut.transl. impl.stentu neuvof.liek:6 a viac do viscer.cievy	8r431.3e	Perkut.transl. impl.stentu uvoľn.lieky:3stenty do spinál.ciev
8r430.6b↔	Perkut.transl. impl.stentu neuvof.liek:6 a viac do cievy stehna	8r431.3f	Perkut.transl. impl.stentu uvoľn.lieky:3stenty do v.portae
8r430.6c↔	Perkut.transl. impl.stentu neuvof.liek:6 a viac do cievy predkt.	8r431.3g	Perkut.transl. impl.stentu uvoľn.lieky:3stenty do a.carotis,b.n.
8r430.6d	Perkut.transl. impl.stentu neuvof.liek:6 a viac do cievy.malfor.	8r431.3h↔	Perkut.transl. impl.stentu uvoľn.lieky:3stenty do a.car.com.
8r430.6e	Perkut.transl. impl.stentu neuvof.liek:6 a viac do umel.ciev	8r431.3j↔	Perkut.transl. impl.stentu uvoľn.lieky:3 do a.car.int.extr.
8r430.6f	Perkut.transl. impl.stentu neuvof.liek:6 a viac do spin.ciev	8r431.3k↔	Perkut.transl. impl.stentu uvoľn.lieky:3 do a.car.int.extr.a.car.com.
8r430.6g	Perkut.transl. impl.stentu neuvof.liek:6 a viac do v.portae	8r431.3m↔	Perkut.transl. impl.stentu uvoľn.lieky:3stenty do a.carotis exter
8r430.6h↔	Perkut.transl. impl.stentu neuvof.liek:6 a viac do a.carot.b.n.	8r431.3n↔	Perkut.transl. impl.stentu uvoľn.lieky:3ste do ost.ciev
8r430.6j↔	Perkut.transl. impl.stentu neuvof.liek:6 a viac do a.car.com.	8r431.3x↔	Perkut.transl. impl.stentu uvoľn.lieky:4 sten.dointra. ciev
8r430.6k↔	Perkut.transl. impl.stentu neuvof.liek:6 a viac do a.car.int.extr.	8r431.40	Perkut.transl. impl.stentu uvoľn.lieky:4 do cievy pleca a ram
8r430.6m↔	Perkut.transl. impl.sten.neuof.lieky:6 a viac do a.car.int.extr.s a.car.com	8r431.42↔	Perkut.transl. impl.stentu uvoľn.lieky:4sten.do cievy predlakt.
8r430.6n↔	Perkut.transl. impl.stentu neuvof.lieky:6 a viac do a.car.externa	8r431.43↔	Perkut.transl. impl.stentu uvoľn.lieky:4sten.do aorty
8r430.6x↔	Perkut.transl. impl.stentu neuvof.lieky:6 a viac do ost.ciev	8r431.44	Perkut.transl. impl.stentu uvoľn.lieky:4sten.do do istmu aorty
8r431.10	Perkut.transl. impl.stentu uvoľn.lieky:1stent do intrakr.ciev	8r431.45	Perkut.transl. impl.stentu uvoľn.lieky:4sten.do duc.arter.apert.
8r431.12↔	Perkut.transl. impl.stentu uvoľn.lieky:1 do cievy pleca a ram	8r431.46	Perkut.transl. impl.stentu uvoľn.lieky:4sten.do v.cava
8r431.13↔	Perkut.transl. impl.stentu uvoľn.lieky:1stent do cievy predlakt.	8r431.47	Perkut.transl. impl.stentu uvoľn.lieky:4sten.do i. ciev hrud.
8r431.14	Perkut.transl. impl.stentu uvoľn.lieky:1stent do aorty	8r431.48↔	Perkut.transl. impl.stentu uvoľn.lieky:4sten do i.ciev brucha
8r431.15	Perkut.transl. impl.stentu uvoľn.lieky:1stent do istmu aorty	8r431.49↔	Perkut.transl. impl.stentu uvoľn.lieky:4sten.do viscer.cievy
8r431.16	Perkut.transl. impl.stentu uvoľn.lieky:1stent do duc.arter.apert	8r431.4a	Perkut.transl. impl.stentu uvoľn.lieky:4sten.do cievy stehna
8r431.17	Perkut.transl. impl.stentu uvoľn.lieky:1 stent do v.cava	8r431.4b↔	Perkut.transl. impl.stentu uvoľn.lieky:4sten.do cievy stehna

8r431.4c↔	Perkut.transl.impl.stentu uvoľn.lieky:4sten.do cieľ predkol.	8r432.1g	Perk.tran.implant.pokr.sten.neuv.l.(stentgr):1 do v.portae
8r431.4d	Perkut.transl.impl.stentu uvoľn.lieky:4sten.do cieľ malform.	8r432.1h↔	Perk.tran.impl.pokr.sten.neuv.l.(stentgr):1 do a.carotis, b.n.
8r431.4e	Perkut.transl.impl.stentu uvoľn.lieky:4sten.do umel.cieľ	8r432.1j↔	Perk.tran.impl.pokr.sten.neuv.l.(stentgr):1 do a.carotis com
8r431.4f	Perkut.transl.impl.stentu uvoľn.lieky:4sten.do spinál.cieľ	8r432.1k↔	Perk.tran.impl.pokr.sten.neuv.l.(stentgr):1 do a.car.int.extrak
8r431.4g	Perkut.transl.impl.stentu uvoľn.lieky:4sten.do v.portae	8r432.1m↔	Perk.tran.impl.pokr.sten.neuv.l.(sttgr):1 a.car.int.extr.s a.car.com
8r431.4h↔	Perkut.transl.impl.stentu uvoľn.lieky:4sten.do a.carotis,b.n.	8r432.1n↔	Perk.tran.impl.pokr.sten.neuv.l.(stentgr):1 do a.carot.externa
8r431.4j↔	Perkut.transl.impl.stentu uvoľn.lieky:4sten.do a.carot.com.	8r432.1x↔	Perk.tran.impl.pokr.sten.neuv.l.(stentgr):1 do ostat.cieľ
8r431.4k↔	Perkut.transl.impl.stentu uvoľn.lieky:4 do a.car. int.extr.	8r432.20	Perk.tran.impl.pokr.sten.neuv.liek(stentgr):2 do intrakr.cieľ
8r431.4m↔	Perk.transl.impl.sten.uvoľ.liek:4 do a.car.int.extr.s a.car.com	8r432.22↔	Perk.tran.impl.pokr.sten.neuv.l.(stentgr):2 do c.pleca a ram
8r431.4n↔	Perkut.transl.impl.stentu uvoľn.lie:4sten.do a.carotis externa	8r432.23↔	Perkut.transl.impl.pokryt.sten.neuv.l.(stentgr):2 do cieľ predlakt
8r431.4x↔	Perkut.transl.impl.stentu uvoľn.lieky:4stenty do ost.cieľ	8r432.24	Perkut.transl.impl.pokryt.sten.neuvof.l.(stentgr):2 do aorty
8r431.50	Perkut.transl.impl.stentu uvoľn.lieky:5sten.do intrakran.cieľ	8r432.25	Perk.tran.impl.pokryt.sten.neuv.liek(sttgr):2 do istmu aorty
8r431.52↔	Perkut.transl.impl.stentu uvoľn.lieky:5 do cieľ pleca a ram	8r432.26	Perk.transl.impl.pokr.sten.neuv.l.(sttgr):2 do duc.art.apert
8r431.53↔	Perkut.transl.impl.stentu uvoľn.lieky:5sten.do cieľ predlakt	8r432.27	Perk.tran.impl.pokryt.sten.neuvof.liek(stentgr):2 do v.cava
8r431.54	Perkut.transl.impl.stentu uvoľn.lieky:5sten.do aorty	8r432.28↔	Perkut.transl.impl.pokryt.sten.neuv.l.(stentgr):2 do i.cieľ hrud
8r431.55	Perkut.transl.impl.stentu uvoľn.lieky:5sten.do do istmu aorty	8r432.29↔	Perk.tran.impl.pokryt.sten.neuvof.l.(stentgr):2 do i.cieľ brucha
8r431.56	Perkut.transl.impl.stentu uvoľn.lieky:5 do duc.art.apert.	8r432.2a	Perkut.transl.impl.pokr.sten.neuvof.l.(stentgr):2 do v.viscerál.cieľ
8r431.57	Perkut.translum.implant.stentu uvoľnuj.lieky:5 do v.cava	8r432.2b↔	Perkut.transl.impl.pokr.sten.neuv.l.(stentgr):2 do cieľ stehna
8r431.58↔	Perkut.transl.impl.stentu uvoľn.lieky:5sten.do i.cieľ hrud.	8r432.2c↔	Perk.transl.impl.pokr.sten.neuv.l.(stentgr):2 do cieľ predkol
8r431.59↔	Perkut.transl.impl.stentu uvoľn.lieky:5sten do i.cieľ brucha	8r432.2d	Perkut.transl.impl.pokr.sten.neuv.l.(stentgr):2 do cieľ malform
8r431.5a	Perkut.transl.impl.stentu uvoľn.lieky:5sten.do viscer.cieľ	8r432.2e	Perk.transl.impl.pokryt.sten.neuv.l.(stentgr):2 do umel.cieľ
8r431.5b↔	Perkut.transl.impl.stentu uvoľn.lieky:5sten.do cieľ stehna	8r432.2f	Perk.transl.impl.pokr.sten.neuv.l.(stentgr):2 do spinál.cieľ
8r431.5c↔	Perkut.transl.impl.stentu uvoľnuj.lieky:5sten.do cieľ predkol	8r432.2g	Perkut.transl.impl.pokr.sten.neuvof.l.(stentgr):2 do v.portae
8r431.5d	Perkut.transl.impl.stentu uvoľn.lieky:5sten.do cieľ malform	8r432.2h↔	Perkut.transl.impl.pokr.sten.neuv.l.(sttgr):2 do a.carotis, b.n.
8r431.5e	Perkut.transl.impl.stentu uvoľn.lieky:5sten.do umel.cieľ	8r432.2j↔	Perk.tran.impl.pokr.sten.neuvof.liek(stentgr):2 do a.carot.com
8r431.5f	Perkut.transl.impl.stentu uvoľn.lieky:5sten.do spinál.cieľ	8r432.2k↔	Perk.transl.impl.pokr.sten.neuvof.l.(sttgr):2 do a.car.int.extr.
8r431.5g	Perkut.transl.impl.stentu uvoľn.lieky:5sten.do v.portae	8r432.2m↔	Perk.tran.impl.pokr.ste.neu.l.(sttgr):2, a.car.int.extr, a.car.com
8r431.5h↔	Perkut.transl.impl.stentu uvoľn.lieky:5sten.do a.carotis.b.n.	8r432.2n↔	Perk.tran.impl.pokryt.sten.neuv.l.(stentgr):2 do a.carot.exter.
8r431.5j↔	Perkut.transl.impl.stentu uvoľnuj.lieky:5sten.do a.car.com.	8r432.2x↔	Perkut.transl.impl.pokr.stentu uvoľn.liek(stentgr):2 do v.ost.cieľ
8r431.5k↔	Perkut.transl.impl.stentu uvoľn.lieky:5 do a.car.int.extrakran.	8r432.30	Perk.transl.impl.pokr.sten.neuv.l.(stentgr):3 do intrakran.cieľ
8r431.5m↔	Perk.transl.impl.stent.uvoľn.l:5do a.car.int.extrak.s a.car.com	8r432.32↔	Perk.transl.impl.pokryt.sten.neuv.l.(sttgr):3 do c. pleca a ram
8r431.5n↔	Perkut.transl.impl.stentu uvoľn.liek:5 sten.do a.carotis exter.	8r432.33↔	Perk.transl.impl.pokr.sten.neuv.l.(stentgr):3 do cieľ predlakt
8r431.5x↔	Perkut.transl.impl.stentu uvoľn.lieky:5stentov do ost.cieľ	8r432.34	Perk.tran.impl.pokryt.sten.neuvof.liek(stentgr):3 do aorty
8r431.60	Perkut.transl.impl.stentu uvoľn.liek:6 a viac st.do intrakr.cieľ	8r432.35	Perk.tran.impl.pokr.sten.neuvof.liek(stgr):3 do istmu aorty
8r431.62↔	Perkut.transl.impl.stentu uvoľ.liek:6 viac do cieľ pleca a ram	8r432.36	Perk.transl.impl.pokryt.sten.neuv.l.(sttgr):3 do duct.art.apert
8r431.63↔	Perk.transl.impl.stentu uvoľn.liek:6 a viac st.do cieľ predlakt.	8r432.37	Perk.tran.impl.pokryt.sten.neuvof.liek(stentgr):3 do v.cava
8r431.64	Perkut.translum.impl.stentu uvoľn.liek:6 a viac st.do aorty	8r432.38↔	Perkut.transl.impl.pokr.sten.neuv.l.(stentgr):3 do i.cieľ hrud.
8r431.65	Perkut.transl.impl.stentu uvoľn.liek:6 a viac do istmu aorty	8r432.39↔	Perk.tran.implant.pokr.sten.neuv.l.(stentgr):3 do i.cieľ brucha
8r431.66	Perkut.transl.impl.stentu uvoľnuj.l:6 v.sten.do duc.art.apert.	8r432.3a	Perk.tran.impl.pokryt.sten.neuv.liek(sttgr):3 do viscerál.cieľ
8r431.67	Perkut.transl.impl.stentu uvoľn.lieky:6 a viac stent.do v.cava	8r432.3b↔	Perk.transl.impl.pokr.sten.neuvof.l.(stentgr):3 do cieľ stehna
8r431.68↔	Perk.transl.impl.stentu uvoľn.liek:6 a viac sten.do i.cieľ hrudn.	8r432.3c↔	Perkut.transl.impl.pokryt.sten.neuv.l.(stentgr):3 do cieľ predkol
8r431.69↔	Perkut.transl.impl.stentu uvoľn.lieky:6 v.sten do i.cieľ brucha	8r432.3d	Perkut.transl.impl.pokryt.sten.neuv.l.(sttgr):3 do cieľ malform
8r431.6a	Perkut.translum.impl.stent.uvoľn.liek:6 a viac do viscer.cieľ	8r432.3e	Perkut.transl.impl.pokr.sten.neuv.l.(stentgr):3 do umel.cieľ
8r431.6b↔	Perkut.transl.impl.stentu uvoľn.liek:6 a viac st.do cieľ stehna	8r432.3f	Perk.tran.impl.pokr.sten.neuv.l.(stentgr):3 do spinál.cieľ
8r431.6c↔	Perk.transl.impl.stentu uvoľn.liek:6 a viac do cieľ predkol	8r432.3g	Perk.tran.impl.pokr.sten.neuvof.liek(stentgr):3 do v.portae
8r431.6d	Perkut.transl.impl.stentu uvoľn.liek:6 a viac st.do cieľ malf.	8r432.3h↔	Perk.tran.impl.pokr.sten.neuv.l.(stentgr):3 do a.carotis, b.n.
8r431.6e	Perkut.transl.impl.stentu uvoľn.liek:6 a viac st.do umel.cieľ	8r432.3j↔	Perk.tran.impl.pokr.sten.neuv.l.(sttgr):3 do a.carotis com.
8r431.6f	Perkut.transl.impl.stentu uvoľn.liek:6 a viac st.do spinál.cieľ	8r432.3k↔	Perk.tran.impl.pokryt.sten.neuv.l.(sttgr):3 do a.car.int.extrakr
8r431.6g	Perkut.transl.impl.stentu uvoľn.liek:6 a viac st.do v.portae	8r432.3m↔	Perk.tran.impl.pokr.ste.neu.l.(sttgr):3, a.car. int.extr., a.car.com
8r431.6h↔	Perkut.transl.impl.stentu uvoľn.liek:6 v.sten.a.carotis, b.n.	8r432.3n↔	Perk.tran.impl.pokr.sten.neuv.l.(stentgr):3 do a.carot.externa
8r431.6j↔	Perkut.transl.impl.stentu uvoľn.liek:6 a viac st.do a.car.comm	8r432.3x↔	Perkut.translum.impl.pokryt.sten.neuv.l.(stentgr):3 do ost.cieľ
8r431.6k↔	Perk.transl.impl.stentu uvoľn.l:6 a viac sten.a.car.int.extrakr	8r432.40	Perkut.transl.impl.pokr.sten.neuv.l.(stentgr):4 do intrakr.cieľ
8r431.6m↔	Perk.transl.impl.st.uvoľn.l:6-viac do a.car.int.extr.s a.car.com	8r432.42↔	Perk.tran.impl.pokr.sten.neuv.l.(stentgr):4 do c.pleca a ram
8r431.6n↔	Perkut.transl.impl.sten.uvoľn.liek:6- v.do a.carotis externa	8r432.43↔	Perkut.transl.impl.pokryt.sten.neuv.l.(stentgr):4 do cieľ predlakt
8r431.6x↔	Perkut.transl.impl.stentu uvoľn.liek:6 a viac st.do ost.cieľ	8r432.44	Perkut.transl.impl.pokryt.sten.neuvof.liek(stentgr):4 do aorty
8r432.10	Perk.transl.impl.pokr.sten.neuv.l.(stentgr):1 do intrakran.cieľ	8r432.45	Perk.tran.impl.pokryt.stent.neuvof.liek(sttgr):4 do istmu aorty
8r432.12↔	Perk.tran.impl.pokr.sten.neuv.l.(stentgr):1 do c.pleca a ram	8r432.46	Perk.transl.impl.pokr.sten.neuv.l.(stentgr):4 do duc.art.apert
8r432.13↔	Perk.tran.impl.pokr.sten.neuv.l.(stentgr):1 do cieľ predlaktia	8r432.47	Perk.transl.impl.pokryt.stentu uvoľn.l.(stentgr):4 do v.cava
8r432.14	Perkut.translum.impl.pokr.sten.neuv.l.(stentgr):1 do aorty	8r432.48↔	Perk.transl.impl.pokryt.sten.neuv.l.(stentgr):4 do i.cieľ hrud.
8r432.15	Perk.tran.impl.pokr.stent.neuvofňuj.l.(stgr):1 do istmu aorty	8r432.49↔	Perk.tran.impl.pokryt.sten.neuv.l.(stentgr):4 do i.cieľ brucha
8r432.16	Perk.tran.impl.pokryt.sten.neuv.l.(stentgr):1 do duc.art.apert	8r432.4a	Perkut.transl.impl.pokr.sten.neuv.l.(stentgr):4 do viscerál.cieľ
8r432.17	Perkut.tran.impl.pokr.sten.neuv.l.(stentgr):1 stent do v.cava	8r432.4b↔	Perk.tran.impl.pokr.stent.neuvof.liek(stentgr):4 do cieľ stehna
8r432.18↔	Perk.tran.impl.pokr.sten.neuv.liek(stentgr):1 do i.cieľ hrud.	8r432.4c↔	Perk.tran.impl.pokryt.sten.neuv.l.(stentgr):4 do cieľ predkol
8r432.19↔	Perk.tran.impl.pokr.sten.neuv.l.(stentgr):1 do i.cieľ brucha	8r432.4d	Perkut.transl.impl.pokryt.sten.neuv.l.(sttgr):4 do cieľ malform
8r432.1a	Perk.transl.impl.pokr.sten.neuv.l.(stentgr):1 do viscerál.cieľ	8r432.4e	Perk.tran.impl.pokr.sten.neuv.l.(stentgr):4 do umel.cieľ
8r432.1b↔	Perk.transl.impl.pokryt.sten.neuv.l.(stentgr):1 do cieľ stehna	8r432.4f	Perk.tran.impl.pokr.sten.neuv.l.(stentgr):4 do spinál.cieľ
8r432.1c↔	Perk.tran.impl.pokryt.sten.neuvof.l.(stentgr):1 do cieľ predkol	8r432.4g	Perk.tran.impl.pokr.sten.neuv.l.(stentgr):4 do v.portae
8r432.1d	Perk.tran.impl.pokr.sten.neuv.l.(stentgr):1 do cieľ malform	8r432.4h↔	Perk.tran.impl.pokr.sten.neuv.l.(stentgr):4 do a.carotis,b.n.
8r432.1e	Perkut.transl.impl.pokr.sten.neuv.liek(stentgr):1 do um.cieľ	8r432.4j↔	Perk.tran.impl.pokr.sten.neuv.l.(sttgr):4 do a.carotis com.
8r432.1f	Perk.transl.impl.pokr.sten.neuv.l.(stentgr):1 do spinál.cieľ	8r432.4k↔	Perk.tran.impl.pokr.sten.neuv.l.(sttgr):4 do a.car.int.extrakr.

8r432.4m↔	Perk.transl.impl.pokr.sten.neu.l.(sttgr):4,a.car.int.ext.s.a.car.c.	8r433.22↔	Perkut.transl.impl.biorezorb.stentu:2 do cievy pleca a ram
8r432.4n↔	Perk.transl.impl.pokr.sten.neu.l.(stentgr):4 do a.car.externa	8r433.23↔	Perkut.transl.impl.biorezorb.stentu:2 do cievy predlaktia
8r432.4x↔	Perk.transl.impl.pokr.sten.neu.liek(stentgr):4 do ostat.ciev	8r433.24	Perkut.transl.impl.biorezorb.stentu:2 do aorty
8r432.50	Perkut.transl.impl.pokrytýho.ste.neuvoľň.lieky:5 do intrakr.c	8r433.25	Perkut.transl.impl.biorezorb.stentu:2 do istmu aorty
8r432.52↔	Perkut.transl.impl.pokr.sten.neu.l.(sttgr):5 do c.pleca a ram	8r433.26	Perkut.transl.impl.biorezorb.stentu:2 do duct.arteri.apertus
8r432.53↔	Perkut.transl.impl.pokr.sten.neu.l.(sttgr):5 do cievy predlakt	8r433.27	Perkután.translumen.impl.biorezorb.stentu:2 do v.cava
8r432.54	Perkut.transl.impl.pokr.sten.neu.l.(stentgr):5 do aorty	8r433.28↔	Perkut.transl.implant.biorezorb.stentu:2 do i.ciev hrudníka
8r432.55	Perkut.transl.impl.pokr.sten.neu.l.(sttgr):5 do istmu aorty	8r433.29↔	Perkut.transl.impl.biorezorb.stentu:2 stent do i.ciev brucha
8r432.56	Perkut.transl.impl.pokr.sten.neu.l.(sttgr):5 do duc.art.aper	8r433.2a	Perkut.transl.impl.biorezorb.stentu:2 do viscerál.ciev
8r432.57	Perkut.transl.impl.pokr.sten.neu.l.(stentgr):5 do v.cava	8r433.2b↔	Perkut.transl.impl.biorezorb.stentu:2 do cievy stehna
8r432.58↔	Perkut.transl.impl.pokr.sten.neu.l.(stentgr):5 do umel.ciev	8r433.2c↔	Perkut.transl.impl.biorezorb.stentu:2 do cievy predkolenia
8r432.59↔	Perkut.transl.impl.pokr.sten.neu.l.(sttgr):5 do i.ciev brucha	8r433.2d	Perkut.transl.impl.biorezorb.stentu:2 do cievy.malfom.
8r432.5a	Perk.transl.impl.pokr.sten.neu.l.(stentgr):5 do viscerál.ciev	8r433.2e	Perkut.transl.impl.biorezorb.stentu:2 do umel.ciev
8r432.5b↔	Perkut.transl.impl.pokr.sten.neu.l.(stentgr):5 do cievy stehna	8r433.2f	Perkut.transl.impl.biorezorb.stentu:2 do spinál.ciev
8r432.5c↔	Perkut.transl.impl.pokr.sten.neu.l.(stentgr):5 do cievy predkol	8r433.2g	Perkut.transl.impl.biorezorb.stentu:2 do v.portae
8r432.5d	Perkut.transl.impl.pokr.sten.neu.l.(stentgr):5 do cievy.malf.	8r433.2h↔	Perkut.transl.impl.biorezorb.stentu:2 do a.carotis, b.n.
8r432.5e	Perkut.transl.impl.pokr.sten.neu.l.(stentgr):5 do umel.ciev	8r433.2j↔	Perkut.transl.impl.biorezorb.stentu:3 do cievy communis
8r432.5f	Perkut.transl.impl.pokr.sten.neu.l.(stentgr):5 do spin.ciev	8r433.2k↔	Perkut.transl.impl.biorezorb.stentu:3 do a.carotis inter.extrakraniál.
8r432.5g	Perkut.transl.impl.pokr.sten.neu.l.(stentgr):5 do v.portae	8r433.2m↔	Perkut.transl.impl.biorezorb.stentu:3 do a.car.int.extr.s a.car.com
8r432.5h↔	Perk.transl.impl.pokr.sten.neu.l.(stentgr):5 do a.carotis, b.n	8r433.2n↔	Perkut.transl.impl.biorezorb.stentu:2 do a.carotis externa
8r432.5j↔	Perkut.transl.impl.pokr.sten.neu.l.(stentgr):5 do a.car.com.	8r433.2x↔	Perkut.transl.implant.biorezorb.stentu:2 do ostat.ciev
8r432.5k↔	Perk.transl.impl.pokr.sten.neu.l.(sttgr):5 do a.car.int.extrakt	8r433.30	Perkut.transl.impl.biorezorb.stentu:3 do intrakraniál.ciev
8r432.5m↔	Perk.transl.impl.pokr.ste.neuvoľ.l.(sttgr):5,a.c.int.ext.s a.c.com.	8r433.32↔	Perkut.transl.impl.biorezorb.stentu:3 do cievy pleca a ram
8r432.5n↔	Perkut.transl.impl.pokr.sten.neu.l.(stentgr):5 do a.car.exter	8r433.33↔	Perkut.transl.impl.biorezorb.stentu:3 do cievy predlaktia
8r432.5x↔	Perkut.transl.impl.pokr.sten.neu.liek(stentgr):5 do ost.ciev	8r433.34	Perkut.translum.implant.biorezorb.stentu:3 do aorty
8r432.60	Perk.tr.impl.pokr.sten.neu.l.(stentgr):6-v.do intrakr.ciev	8r433.35	Perkut.transl.impl.biorezorb.stentu:3 do istmu aorty
8r432.62↔	Perk.tr.impl.pokr.sten.neu.l.(stentgr):6-v.do c.pleca,ram	8r433.36	Perkut.transl.impl.biorezorb.stentu:3 do duc.art.aper
8r432.63↔	Perk.tr.impl.pokr.sten.neu.l.(stentgr):6-v.do cievy predlakt	8r433.37	Perkut.transl.impl.biorezorb.stentu:3 do v.cava
8r432.64	Perk.tr.impl.pokr.sten.neu.l.(stentgr):6-viac do aorty	8r433.38↔	Perkut.transl.impl.biorezorb.stentu:3 do i.ciev hrudníka
8r432.65	Perk.tr.impl.pokr.sten.neu.l.(stentgr):6-v.do istmu aorty	8r433.39↔	Perkut.transl.impl.biorezorb.stentu:3 do i.ciev brucha
8r432.66	Perk.tr.impl.pokr.sten.neu.l.(stentgr):6-v.do duc.art.apert.	8r433.3a	Perkut.transl.impl.biorezorb.stentu:3 do viscerál.ciev
8r432.67	Perk.tr.impl.pokr.sten.neu.l.(stentgr):6-v.do do v.cava	8r433.3b↔	Perkut.transl.impl.biorezorb.stentu:3 do cievy stehna
8r432.68↔	Perk.tr.impl.pokr.sten.neu.l.(stentgr):6-v.do i.ciev hrud.	8r433.3c↔	Perkut.transl.impl.biorezorb.stentu:3 do cievy predkolenia
8r432.69↔	Perk.tr.impl.pokr.sten.neu.l.(Stgr.):6-viac do i.ciev brucha	8r433.3d	Perkut.translum.implant.biorezorb.stentu:3 do cievy.malfomácií
8r432.6a	Perk.tr.impl.pokr.sten.neu.l.(stentgr):6-v.do viscerál.ciev	8r433.3e	Perkut.transl.impl.biorezorb.stentu:3 do umel.ciev
8r432.6b↔	Perk.tr.impl.pokr.sten.neu.l.(stentgr):6-v.do cievy stehna	8r433.3f	Perkut.transl.impl.biorezorb.stentu:3 do spinál.ciev
8r432.6c↔	Perk.tr.impl.pokr.sten.neu.l.(stentgr):6-v.do cievy.predkol	8r433.3g	Perkut.transl.impl.biorezorb.stentu:3 do v.portae
8r432.6d	Perk.tr.impl.pokr.sten.neu.l.(stentgr):6-v.do cievy.malfom.	8r433.3h↔	Perkut.transl.impl.biorezorb.stentu:3 do a.carotis, b.n.
8r432.6e	Perk.tr.impl.pokr.sten.neu.l.(stentgr):6-v.do umel.ciev	8r433.3j↔	Perkut.transl.impl.biorezorb.stentu:3 do a.carotis communis
8r432.6f	Perk.tr.impl.pokr.sten.neu.l.(stentgr):6-v.do spinál.ciev	8r433.3k↔	Perkut.transl.impl.biorezorb.stentu:3 do a.carot.inter.extrakt
8r432.6g	Perk.tr.impl.pokr.sten.neu.l.(stentgr):6-v.do v.portae	8r433.3m↔	Perk.transl.impl.bior.ste:3 do a.car.int.extrakt.s a.car.com
8r432.6h↔	Perk.tr.impl.pokr.sten.neu.liek.:6-v.do a.carotis, b.n.	8r433.3n↔	Perkut.transl.impl.biorezorb.stentu:3 do a.carotis externa
8r432.6j↔	Perk.tr.impl.pokr.sten.neu.l.(stentgr):6-v.do a.car.com.	8r433.3x↔	Perkut.transl.impl.biorezorb.stentu:3 do ostat.ciev
8r432.6k↔	Perk.tr.impl.pokr.sten.neu.l.(stentgr):6-v.do a.car.int.ext	8r433.40	Perkut.transl.impl.biorezorb.stentu:4 do intrakraniál.ciev
8r432.6m↔	Perk.tr.impl.pokryt.ste.neu.l:6-v.do a.car.int.ext.s a.car.com	8r433.42↔	Perkut.transl.impl.biorezorb.stentu:4 do cievy pleca a ramena
8r432.6n↔	Perk.tr.impl.pokr.sten.neu.l.(stentgr):6-v.do a.car.externa	8r433.43↔	Perkut.transl.impl.biorezorb.stentu:4 do cievy predlaktia
8r432.6x↔	Perk.tr.impl.pokr.sten.neuvoľ.liek(stentgr):6-v.do ostat.ciev	8r433.44	Perkut.transl.impl.biorezorb.stentu:4 do aorty
8r433.10	Perkut.transl.impl.biorezorb.stentu:1 do intrakraniál.ciev	8r433.45	Perkut.transl.impl.biorezorb.stentu:4 do istmu aorty
8r433.12↔	Perkut.transl.impl.biorezorb.stentu:1 do cievy pleca a ram	8r433.46	Perkut.transl.impl.biorezorb.stentu:4 do duc.art.aper
8r433.13↔	Perkut.transl.impl.biorezorb.stentu:1 do cievy predlaktia	8r433.47	Perkut.translum.implant.biorezorb.stentu:4 do v.cava
8r433.14	Perkut.transl.impl.biorezorb.stentu:1 do aorty	8r433.48↔	Perkut.transl.impl.biorezorb.stentu:4 do i.ciev hrudníka
8r433.15	Perkut.transl.impl.biorezorb.stentu:1 do istmu aorty	8r433.49↔	Perkut.transl.impl.biorezorb.stentu:4 do i.ciev brucha
8r433.16	Perkut.transl.impl.biorezorb.stentu:1 do duc.art.aper	8r433.4a	Perkut.transl.impl.biorezorb.stentu:4 do viscerál.ciev
8r433.17	Perkut.transl.impl.biorezorb.stentu:1 do v.cava	8r433.4b↔	Perkut.transl.impl.biorezorb.stentu:4 do cievy stehna
8r433.18↔	Perkut.transl.impl.biorezorb.stentu:1 do i.ciev hrudníka	8r433.4c↔	Perkut.transl.impl.biorezorb.stentu:4 do cievy predkolenia
8r433.19↔	Perkut.transl.impl.biorezorb.stentu:1 do i.ciev brucha	8r433.4d	Perkut.transl.impl.biorezorb.stentu:4 do cievy.malfom
8r433.1a	Perkut.transl.impl.biorezorb.stentu:1 do viscerál.ciev	8r433.4e	Perkut.transl.impl.biorezorb.stentu:4 do umel.ciev
8r433.1b↔	Perkut.transl.impl.biorezorb.stentu:1 do cievy stehna	8r433.4f	Perkut.transl.impl.biorezorb.stentu:4 do spinál.ciev
8r433.1c↔	Perkut.transl.impl.biorezorb.stentu:1 do cievy predkolenia	8r433.4g	Perkut.transl.impl.biorezorb.stentu:4 do v.portae
8r433.1d	Perkut.transl.impl.biorezorb.stentu:1 do cievy.malfom.	8r433.4h↔	Perkut.transl.impl.biorezorb.stentu:4 do a.carotis, b.n.
8r433.1e	Perkut.transl.impl.biorezorb.stentu:1 do umel.ciev	8r433.4j↔	Perkut.transl.impl.biorezorb.stentu:4 do a.carotis communis
8r433.1f	Perkut.transl.impl.biorezorb.stentu:1 do spinálne ciev	8r433.4k↔	Perkut.transl.impl.biorezorb.ste:4 do a.carotis inter.extrakt.
8r433.1g	Perkut.transl.impl.biorezorb.stentu:1 do v.portae	8r433.4m↔	Perkut.transl.impl.biorezorb.ste:4 do a.car.int.ext.s a.car.com.
8r433.1h↔	Perkut.transl.impl.biorezorb.stentu:1 do a.carotis, b.n.	8r433.4n↔	Perkut.transl.impl.biorezorb.stentu:4 do a.carotis externa
8r433.1j↔	Perkut.transl.impl.biorezorb.stentu:1 do a.carotis communis	8r433.4x↔	Perkut.transl.impl.biorezorb.stentu:4 do ostat.ciev
8r433.1k↔	Perkut.transl.impl.biorezorb.stentu:1 do a.car.int.extrakt.	8r433.50	Perkut.transl.impl.biorezorb.stentu:5 do intrakraniál.ciev
8r433.1m↔	Perkut.transl.impl.biorezorb.ste:1 do a.car.int.ext.s a.c.com.	8r433.52↔	Perkut.transl.impl.biorezorb.stentu:5 do cievy pleca a ram
8r433.1n↔	Perkut.transl.impl.biorezorb.stentu:1 do a.carotis externa	8r433.53↔	Perkut.transl.impl.biorezorb.stentu:5 do cievy predlakt
8r433.1x↔	Perkut.transl.impl.biorezorb.stentu:1 do ostat.ciev	8r433.54	Perkut.transluminál.impl.biorezorb.stentu:5 do aorty
8r433.20	Perkut.transl.impl.biorezorb.stentutu:2 do intrakraniál.ciev	8r433.55	Perkut.transl.impl.biorezorb.stentu:5 do istmu aorty

8r433.56	Perkut.transl.impl.biorezorb.stentu:5 do duc.arter.apertus	8r434.1a	Perkut.transl.impl.nepokryt.CP-stentu:2 a viac do viscerál.ciev
8r433.57	Perkut.transl.impl.biorezorb.stentu:5 do v.cava	8r434.1b↔	Perkut.transl.impl.nepokryt.CP-stentu:2 a viac do ciev stehna
8r433.58↔	Perkut.transl.impl.biorezorb.stentu:5 do i.ciev hrudníka	8r434.1c↔	Perkut.transl.impl.nepokryt.CP-stentu:2 a viac do ciev predkol
8r433.59↔	Perkut.transl.impl.biorezorb.stentu:5 do i.ciev brucha	8r434.1d	Perk.transl.impl.nepokryt.CP-stentu:2 a viac do ciev.malform
8r433.5a	Perkut.transl.impl.biorezorb.stentu:5 do viscerál.ciev	8r434.1e	Perkut.transl.impl.nepokryt.CP-stentu:2 a viac do umel.ciev
8r433.5b↔	Perkut.transl.impl.biorezorb.stentu:5 do ciev stehna	8r434.1f	Perkut.transl.impl.nepokryt.CP-stentu:2 a viac do spin.ciev
8r433.5c↔	Perkut.transl.impl.biorezorb.stentu:5 do ciev predkolenia	8r434.1g	Perkut.transl.impl.nepokryt.CP-stentu:2 a viac do v.portae
8r433.5d	Perkut.transl.impl.biorezorb.stentu:5 do ciev.malformácií	8r434.1h↔	Perkut.transl.impl.nepokryt.CP-stentu:2 a viac do a.carot.,b.n.
8r433.5e	Perkut.transl.impl.biorezorb.stentu:5 do umelých ciev	8r434.1j↔	Perkut.transl.impl.nepokryt.CP-stentu:2 a viac do a.car.com.
8r433.5f	Perkut.transl.impl.biorezorb.stentu:5 do spinál.ciev	8r434.1k↔	Perk.transl.impl.nepokr.CP-ste:2 a viac do a.car.int.extrakr.
8r433.5g	Perkut.transl.impl.biorezorb.stentu:5 do v.portae	8r434.1m↔	Perkut.transl.impl.nepokr.CP-st:2-v.do a.car.int.ext.,a.car.com
8r433.5h↔	Perkut.transl.impl.biorezorb.stentu:5 do a.carotis, b.n.	8r434.1n↔	Perkut.transl.impl.nepokryt.CP-stentu:2 a viac do a.car.exter
8r433.5j↔	Perkut.transl.impl.biorezorb.stentu:5 do a.carotis communis	8r434.1x↔	Perkut.transl.impl.nepokryt.CP-stentu:2 a viac do ost.ciev
8r433.5k↔	Perkut.transl.impl.biorezorb.stentu:5 do a.carot.int.extrakr.	8r435.00	Perkut.transl.impl.pokryt.CP-stentu:1 do intrakran.ciev
8r433.5m↔	Perkut.transl.impl.biorezorb.ste:5 a.car.inter.extrakr.s a.car.com	8r435.02↔	Perkut.transl.impl.pokryt.CP-stentu:1 do ciev pleca a ram.
8r433.5n↔	Perkut.transl.impl.biorezorb.stentu:5 do a.carotis externa	8r435.03↔	Perkut.transl.impl.pokryt.CP-stentu:1 do ciev predlakt.
8r433.5x↔	Perkut.transl.impl.biorezorb.stentu:5 do ostat.ciev	8r435.04	Perkut.transl.impl.pokrytého CP-stentu:1 do aorty
8r433.60	Perkut.transl.impl.biorezorb.stentu:6 a viac do intrakr.ciev	8r435.05	Perkut.transl.impl.pokrytého CP-stentu:1 do istmu aorty
8r433.62↔	Perkut.transl.impl.biorezorb.stentu:6- viac do cie.pleca a ram	8r435.06	Perkut.transl.impl.pokrytého CP-stentu:1 do duct.art.apert.
8r433.63↔	Perkut.transl.impl.biorezorb.stentu:6 a viac do ciev predlakt	8r435.07	Perkut.translum.impl.pokryt.CP-stentu:1 do v.cava
8r433.64	Perkut.transl.impl.biorezorb.stentu:6 a viac do aorty	8r435.08↔	Perkut.transl.impl.pokryt.CP-stentu:1 do i.ciev hrudníka
8r433.65	Perkut.transl.impl.biorezorb.stentu:6 a viac do istmu aorty	8r435.09↔	Perkut.transl.impl.pokryt.CP-stentu:1 do i.ciev brucha
8r433.66	Perkut.translum.impl.biorezorb.stentu:6 a viac do duc.arte.apert	8r435.0a	Perkut.translum.impl.pokryt.CP-stentu:1 do viscerál.ciev
8r433.67	Perkut.translum.impl.biorezorb.stentu:6 a viac do v.cava	8r435.0b↔	Perkut.transl.impl.pokryt.CP-stentu:1 do ciev stehna
8r433.68↔	Perkut.transl.impl.biorezorb.stentu:6 a viac do i.ciev hrudníka	8r435.0c↔	Perkut.translum.implant.pokryt.CP-stentu:1 do ciev predkol.
8r433.69↔	Perkut.transl.impl.biorezorb.stentu:6 a viac do i.ciev brucha	8r435.0d	Perkután.translumin.impl.pokryt.CP-stentu:1 do ciev.malform
8r433.6a	Perkut.transl.impl.biorezorb.stentu:6 a viac do viscerál.ciev	8r435.0e	Perkut.translumin.impl.pokryt.C-P-stentu:1 do umel.ciev
8r433.6b↔	Perkut.transl.impl.biorezorb.stentu:6 a viac do ciev stehna	8r435.0f	Perkut.transl.impl.pokryt.CP-stentu:1 do spinál.ciev
8r433.6c↔	Perkut.transl.impl.biorezorb.stentu:6 a viac do ciev predkol.	8r435.0g	Perkut.translumin.impl.pokryt.CP-stentu:1 do v.portae
8r433.6d	Perkut.transl.impl.biorezorb.stentu:6 a viac do ciev.malform	8r435.0h↔	Perkut.transl.impl.pokryt.CP-stenu:1 do a.carotis, b.n.
8r433.6e	Perkut.transl.impl.biorezorb.stentu:6 a viac do umel.ciev	8r435.0j↔	Perkut.transl.impl.pokryt.CP-stentu:1 do a.carotis communis
8r433.6f	Perkut.transl.impl.biorezorb.stentu:6 a viac do spinál.ciev	8r435.0k↔	Perkut.transl.impl.pokr.CP-stentu:1 do a.car.inter.extrakr.
8r433.6g	Perkut.transl.impl.biorezorb.stentu:6 a viac do v.portae	8r435.0m↔	Perk.transl.impl.pokr.CP-stentu:1 do a.car.int.extr.s a.car.com
8r433.6h↔	Perkut.transl.impl.biorezorb.stentu:6 a viac do a.carotis, b.n.	8r435.0n↔	Perkut.transl.impl.pokryt.CP-stentu:1 do a.carotis externa
8r433.6j↔	Perkut.transl.impl.biorezorb.stentu:6 a viac do a.carotis com.	8r435.0x↔	Perkut.translumin.impl.pokryt.CP-stentu:1 do ost.ciev
8r433.6k↔	Perk.transl.impl.biorezorb.stentu:6 a viac do a.car.int.extrakr.	8r435.10	Perkut.transl.impl.pokr.CP-stentu:2 a viac do intrakran.ciev
8r433.6m↔	Perk.transl.impl.biorezorb.ste:6 a viac a.car.inter.ext.s a.car.com.	8r435.12↔	Perkut.transl.impl.pokr.CP-stentu:2-v.do ciev pleca a ram.
8r433.6n↔	Perkut.transl.impl.biorezorb.stentu:6 a viac do a.carot.exter	8r435.13↔	Perkut.transl.impl.pokr.CP-stentu:2 a viac do ciev predlakt.
8r433.6x↔	Perkut.transl.impl.biorezorb.stentu:6 a viac do ostat.ciev	8r435.14	Perkut.transl.impl.pokr.CP-stentu:2 a viac do aorty
8r434.00	Perkut.transl.impl.nepokryt.CP-stentu:1 do intrakran.ciev	8r435.15	Perkut.transl.impl.pokr.CP-stentu:2 a viac do istmu aorty
8r434.02↔	Perkut.transl.impl.nepokryt.CP-stentu:1 do ciev pleca a ram	8r435.16	Perkut.transl.impl.pokr.CP-stentu:2 a viac do duct.art.apert.
8r434.03↔	Perkut.transl.impl.nepokryt.CP-stentu:1 do ciev predlakt.	8r435.17	Perkut.translum.impl.pokr.CP-sten.:2 a viac do v.cava
8r434.04	Perkut.translum.impl.nepokryt.CP-stentu:1 do aorty	8r435.18↔	Perkut.transl.impl.pokr.CP-stentu:2 a viac do i.ciev hrudníka
8r434.05	Perkut.transl.impl.nepokr.CP-stent:1 do istmu aorty	8r435.19↔	Perkut.transl.impl.pokr.CP-stent:2 a viac do i.ciev brucha
8r434.06	Perkut.transl.impl.nepokryt.CP-stentu:1 do duct.art.apertus	8r435.1a	Perkut.translum.impl.pokr.CP-stentu:2 a viac do viscerál.ciev
8r434.07	Perkut.translumin.impl.nepokrytého CP-stentu:1 do v.cava	8r435.1b↔	Perkut.transl.impl.pokr.CP-stentu:2 a viac do ciev stehna
8r434.08↔	Perkut.transl.impl.nepokryt.CP-stentu:1 do i.ciev hrudníka	8r435.1c↔	Perkut.transl.impl.pokr.CP-stentu:2 a viac do ciev predkol.
8r434.09↔	Perkut.transl.impl.nepokr.CP-stent:1 do i.ciev brucha	8r435.1d	Perkut.transl.impl.pokr.CP-stentu:2 a viac do ciev.malform.
8r434.0a	Perkut.transl.impl.nepokryt.CP-stentu:1 do viscerál.ciev	8r435.1e	Perkut.transl.impl.pokr.CP-stentu:2 a viac do umel.ciev
8r434.0b↔	Perkut.transl.impl.nepokryt.CP-stentu:1 do ciev stehna	8r435.1f	Perkut.transl.impl.pokr.CP-stentu:2 a viac do spinál.ciev
8r434.0c↔	Perkut.transl.impl.nepokryt.CP-stentu:1 do ciev predkol.	8r435.1g	Perk.translumin.impl.pokrytého CP-stentu:2 a viac do v.portae
8r434.0d	Perkut.transl.impl.nepo.CP-stentu:1 do ciev.malform.	8r435.1h↔	Perkut.transl.impl.pokr.CP-stentu:2 a viac do a.carotis,b.n.
8r434.0e	Perkut.transl.impl.nepokryt.CP-stentu:1 do umel.ciev	8r435.1j↔	Perkut.transl.impl.pokr.CP-stentu:2 a viac do a.carot.com.
8r434.0f	Perkut.transl.impl.nepokryt.CP-stentu:1 do spin.ciev	8r435.1k↔	Perkut.transl.impl.pokr.CP-stentu:2 a viac do a.car.int.extr
8r434.0g	Perkut.transl.impl.nepokryt.CP-stentu:1 do v.portae	8r435.1m↔	Perk.transl.impl.pokr.CP-ste:2 a viac do a.c.int.extr.,a.car.com
8r434.0h↔	Perkut.transl.impl.nepokryt.CP-stentu:1 do a.carotis, b.n.	8r435.1n↔	Perkut.transl.impl.pokr.CP-stentu:2 a viac do a.carot.externa
8r434.0j↔	Perkut.transl.impl.nepokryt.CP-stentu:1 do a.carot.communis	8r435.1x↔	Perkut.transl.implant.pokryt.CP-stent:2 a viac do ost.ciev
8r434.0k↔	Perkut.transl.impl.nepokryt.CP-stentu:1 do a.carot.int.extrakr	8r436.5a	Perk.transl.impl.pokr.stentu uvoľn.liek(Stentg.)1stent do aorty
8r434.0m↔	Perkut.transl.impl.nepokryt.CP-stentu:1 do a.c.int.ext.,a.c.com	8r436.5b	Perk.transl.impl.pokr.stentu uvoľn.liek(Stentgr):2 ste.do aorty
8r434.0n↔	Perkut.transl.impl.nepokryt.CP-stentu:1 do a.carotis externa	8r436.5c	Perk.transl.impl.pokr.stentu uvoľn.liek(Stentgr):3 ste.do aorty
8r434.0x↔	Perkután.translum.impl.nepokryt.CP-stentu:1 do ost.ciev	8r436.5d	Perk.transl.impl.pokr.stentu uvoľn.liek(Stentgr):4 ste.do aorty
8r434.10	Perkut.transl.impl.nepokryt.CP-stentu:2 a viac do intrakran.c	8r436.5e	Perk.transl.impl.pokr.stentu uvoľn.liek(Stentgr):5 ste.do aorty
8r434.12↔	Perkut.transl.impl.nepokr.CP-stentu:2-v.do ciev pleca a ram.	8r436.5f	Perk.transl.impl.pokr.stentu uvoľn.l.(Stentgr):6-v.st.do aorty
8r434.13↔	Perk.transl.impl.nepokryt.CP-stentu:2 a viac do ciev predlakt	8r437.6a	Perk.transl.impl.iného nepokr.stentu s veľ.lúm:1stent do aorty
8r434.14	Perkut.translum.impl.nepokryt.CP-stentu:2 a viac do aorty	8r437.6b	Perk.transl.impl.i.nepokryt.stentu s veľ.lúm:2-viac do aorty
8r434.15	Perkut.translum.impl.nepokr.CP-stentu:2 a viac do istmu aorty	8r438.6c	Perkut.transl.impl.iného pokr.stentu s veľ.lúm:1 stent do aorty
8r434.16	Perk.transl.impl.nepokryt.CP-stentu:2 a viac do duct.art.aper.	8r438.6d	Perkut.transl.impl.i.pokryt.stentu s veľ.lúm:2-viac do aorty
8r434.17	Perkut.translum.impl.nepokr.CP-stentu:2 a viac do v.cava	8r439.6e	Perk.transl.impl.stentu pre lamin.toku pri aneuryz:1 do aorty
8r434.18↔	Perkut.transl.impl.nepokryt.CP-stentu:2 a viac do i.ciev hrud.	8r439.6f	Perk.transl.impl.stentu pre lam.toku pri aneur:2-viac aorta
8r434.19↔	Perkut.transl.impl.nepokr.CP-stentu:2 a viac do i.ciev brucha	8z211‡	Odstán.bradavic alebo porovnateľných kožných zmien

Výkon J11-6

12m11.0↔	Perkut.(ihl.)biopsia lymf.uzlín krku	13t20.5	Biopsia s incíziou panvy
12m11.1↔	Perkut.(ihl.)biopsia suprakl.lymf.uzlín(Virchow u)	13t20.6↔	Biopsia s incíziou femuru a pately
12m11.2↔	Perkut.(ihl.)biopsia axilárnych lymf.uzlín	13t20.7↔	Biopsia s incíziou tibie a fibuly
12m11.3	Perkut.(ihl.)biopsia mediastinál.lymf.uzlín	13t20.8↔	Biopsia s incíz. tarzál., MTT a falangeál.kostí nohy
12m11.4	Perkut.(ihl.)biopsia paraaortál.lymf.uzlín	13t30.b	Biopsia s incíz.v obl.inej burzy
12m11.5↔	Perkut.(ihl.)biopsia iliakálnych lymf.uzlín	13x01	Biopsia s incíziou ostat.orgánov krku
12m11.6↔	Perkut.(ihl.)biopsia lymf.uzlín panvy	14n30	Diagnostická laparoskopia
12m11.7↔	Perkut.(ihl.)biopsia inguinál.lymf.uzlín	31314.9	Endosonografia brucha, laparoskopická sonografia
12m1x↔	Perkut.(ihl.)biops.lymf.u.slez.a týmusu,ostatné	5a19t	Stereotaktická implantácia rádioaktívneho izotopu
12m21.0↔	Perk.(ihl.)biopsia LU krku s použ.zobr.met.	5a30f	Impl.liek.pumpy na intratekál.aplik.liečiva do miech.kanála
12m21.1↔	Perk.(ihl.)biopsia suprakl.LU(Virchow u.)s použ.zobr.met.	5a310.10	Impl.liek.pumpy intrat/epidurál.pod.liek:i.pum.s konš.priet.
12m21.2↔	Perk.(ihl.)biopsia axilár.LU s použ.zobr.met.	5a310.11	Impl.liek.pump.intratek/epidurál.pod.liek:progr.liek.pumpa
12m21.3	Perk.(ihl.)biopsia mediastin.LU s použ.zobr.met.	5a310.1x	Impl.liek.pumpy a intratek./epidurál.podávanie liek:ost.
12m21.4	Perk.(ihl.)biopsia paraaortál.LU s použ.zobr.met.	5a310.2	Vytvorenie podkožného rezervoára
12m21.5↔	Perk.(ihl.)biopsia iliakál.LU s použ.zobr.met.	5b110	Incizia v oblasti štítnej žľazy bez ďalších výkonov
12m21.6↔	Perk.(ihl.)biopsia LU panvy s použ.zobr.met.	5b111	Drenáž v oblasti štítnej žľazy
12m21.7↔	Perk.(ihl.)biopsia inguin.LU s použ.zobr.met.	5b112	Revízia,prieskum v oblasti štítnej žľazy
12m2x↔	Perk.(ihl.)biops.LU,slez.týmusu zobr.met.,ostatné	5b320.1↔	Laparotomická adenalektómia u ženy bez ovarektómie
12q12.0	Biopsia krčka maternice bez incízie,abrázia	5b320.2↔	Lumbotomická adenalektómia u ženy bez ovarektómie
12q12.x	Biopsia krčka maternice bez incízie,ostatné	5b320.4↔	Laparoskopická adenalektómia u ženy bez ovarektómie
12t10.4	Perkutánna (ihlová) biopsia chrbtice	5b320.x↔	Adrenalektómia u ženy bez ovarektómie, ostatné
12t20.4	Biopsia bez incíz.s použ.zobr.metód v obl.chrbtice	5b321.1↔	Laparotomická adenalektómia u ženy s ovarektómiou
12t21.b	Perkut.biopsia s použ.zobr.m. v obl. burzy	5b321.2↔	Lumbotomická adenalektómia u ženy s ovarektómiou
13a10.7	Biops.s incíziou klenby lebky s trepanáciou lebkových kostí	5b321.4↔	Laparoskopická adenalektómia u ženy s ovarektómiou
13a10.8	Biops.s incí.lebeč. bázy s trepanáciou lebkových kostí	5b321.x↔	Adrenalektómia u ženy s ovarektómiou,ostatné
13a10.9	Biops.s incí.tvár.časti lebky s trepanáciou lebkových kostí	5b322.1↔	Zbytková adenalektómia,laparotomicky
13d41	Biopsia s incíziou alveoly dutiny ústnej	5b322.2↔	Zbytková adenalektómia,lumbotomicky
13d42	Biopsia s incíziou spodiny dutiny ústnej	5b322.4↔	Zbytková adenalektómia,laparoskopicky
13h20.0	Biopsia s incíziou uvuly orofarynxu	5b322.x↔	Zbytková adenalektómia,ostatné
13h21	Biopsia s incíziou hypofarynxu	5b323.1↔	Laparotomická adenalektómia u muža
13h22	Biopsia s incíziou nazofarynxu	5b323.2↔	Lumbotomická adenalektómia u muža
13k02.8	Biopsia s incíziou ostatných orgánov hrudníka	5b323.4↔	Laparoskopická adenalektómia u muža
13k02.9	Biopsia s incíziou ostatných orgánov brucha	5b323.x↔	Adrenalektómia u muža, ostatné
13k02.x	Biopsia s incíziou ostatných orgánov	5c266↔	Otvorenie očných viečok po ich rekonštrukcii
13m10.0↔	Biopsia s incíziou cervikál.lymfatických uzlín	5c26x↔	Iná rekonštrukcia očných viečok, ostatné
13m10.1↔	Biopsia s incíziou supraklavikul.lymfatických uzlín	5c290↔	Fixácia závaží na očné viečko
13m10.3	Biopsia s incíziou mediastinál.lymfatických uzlín	5d001.10↔	Incizia ušnice
13m10.4	Biopsia s incíziou paraaortál.lymfatických uzlín	5d001.11↔	Incizia othematómu
13m10.5↔	Biopsia s incíziou iliakál.lymfatických uzlín	5d200.1↔	Incizia abscesu vonkajšieho zvukovodu
13m10.6↔	Biopsia s incíziou inguinál.lymfatických uzlín	5f121.0	Repozícia zlomeniny vonk.nosa chirurgickou intervenciou
13m10.7↔	Biopsia s incíziou lymfatických uzlín panvy	5f210	Repozícia nosového septa
13m10.x↔	Biopsia s incíziou ostatných lymfatických uzlín	5f211	Otvorená repozícia fraktúry nosového septa
13n00.0	Biopsia s incíziou pečene s excíziou	5g10b	Sutúra extrakčnej rany
13n00.1	Ihlová biopsia s incíziou pečene	5g200	Excizia mäkkých tkanív
13n09.2	Biopsia s incíziou mezenteria	5g201.1	Intraorálna incizia dentogénneho abscesu
13n09.3	Biopsia s incíziou omentia	5g201.2	Extraorál.incizia submandibulár.a submentál.abscesu
13n09.4	Biopsia s incíziou peritonea	5g20e	Osteoplastika alveolár.výbežku distrakciou
13n09.5	Biopsia s incíziou retroperitoneálneho tkaniva	5g20g.1	Trepanácia alveolu v oblasti apexu zuba
13n09.x	Biopsia s incíziou ostat.org. tráviaceho systému	5g20g.x	Trepanácia alveolu:iná
13p01.0	Biopsia s incíziou glans penis	5g20h.1	Resekcia alveolu pri rázštepe
13p01.1	Biopsia s incíziou tela penisu	5g20h.x	Resekcia alveolu,iná
13q01.2	Biopsia s incíziou krčka maternice	5g20k	Kortikotómia alveolu v okolí zuba
13q02	Biopsia s incíziou pošvy	5g20m.0	Repoz.fragm.alv.,alv.výbež.v rozs.1 kvadr.s jednoduch.fix.
13q04	Biopsia s incíziou ženského perinea	5g20m.1	Repoz.fragm.alv.,alv.výbež.v rozs.oboch kvadr.s jednod.fix.
13t10.0	Biopsia s incíziou svalov a mäkk.tkanív v obl.krku	5g20m.2	Repoz.fragm.alv.,alv.výbež.v rozs.1 kvadrantu s ostesynt.
13t10.1↔	Biopsia s incíziou svalov a mäkk.tkanív v obl.ramena	5g20m.3	Repoz.fragm.alv.,alv.výbež.v rozs.oboch kvadr.s ostesyntéz.
13t10.2↔	Biopsia s incíz.svalov a mäkk.tkanív v obl.ramena a lakťa	5g20n	Zatv.repoz.a fixácia zlom.alveolu v rozsahu 1sextantu
13t10.3↔	Biopsia s incíz.svalov a mäkk.tkanív v obl.predlaktia a ruky	5g220.0	Alveoloplast.s použ.kožného/sliznicového štetu
13t10.4	Biopsia s incíziou svalov a mäkk.tkanív v obl.trupu	5g220.1	Alveoloplast.s použ.kost.štetu/cudz.mat.
13t10.5↔	Biopsia s incíziou svalov a mäkk.tkanív v obl.stehna	5g220.2	Alveoloplast.s pou.kost.štetu využí.biomed.technológií
13t10.6↔	Biopsia s incíziou svalov a mäkk.tkanív v obl.predkolenia	5g222.2	Osteoplast.alveol.výbežku autológ.kost.štetom
13t10.7↔	Biopsia s incíziou svalov a mäkk.tkanív v obl.nohy	5g222.3	Osteoplast.alveol.výbežku alogén.kost.štetom
13t10.x↔	Biopsia s incíziou ostat.svalov a mäkk.tkanív	5g223	Vestibuloplastika
13t20.0	Biopsia s incíz.skapuly, klavikuly, costae, sterna	5g224	Rekonštrukcia dentoalveolárneho oblúka
13t20.1↔	Biopsia s incíziou humeru	5g225↔	Oper.rázštetu dentoalveolár.oblúka jednostranne
13t20.2↔	Biopsia s incíziou radia a ulny	5g226↔	OP rázštetu dentoalv.obl.mukoperiostál.lalokom 1-str.
13t20.3↔	Biopsia s incíz.karpál., MTC a falangeál.kostí ruky	5g227	Prim.plast.oroantrál.komun.mobiliz.vestib.mukoperiost.lal.
13t20.4	Biopsia s incíziou chrbtice	5g228	Sek.plast.oroantrál.komunik.mobiliz.palatinál/iným lalok.

5g229	Plast.oroantrál.komunikácie a oronazál.komunikácie	5k784.x	Korektúra polohy prístroja:ostatné
5g22a	Egalizácia alveolárneho výbežku	5i502.10	Vytv.radiocefalickej A-V fistuly(Cimino - Brescia)
5g22b	Repoz.fragment.alveolu/alveolár.výbežku	5i502.11	Vytv.radiocefal.A-V fistuly(fossa tabatiere- snuff box)
5g22c	Poextrakčná korekcia alveolu intrúziou	5i502.2	Vytv.A-V fistuly na predlaktí HK (R-C, R-B, U-C, U-B)
5g22d.1	Zväčšenie alveolu v obl.jedného sextantu	5i502.30	Vytv.brachiokubitál.A-V fistuly (sec.Gracz sec. Konner)
5g22d.2	Zväčšenie alveolu v obl.dvoch sextantov	5i502.31	Vytv.brachiokubitál.A-V fistuly na v.basilica
5g22d.3	Zväčšenie alveolu v oblasti troch sextantov	5i502.32	Vytv.brachiokubitál.A-V fistuly na v.cephalica
5g22e.1	Rekonštrukcia alveolov jednostranne	5i502.40	Vytv.A-V fistuly s transpozíciou v. basilica na predlaktí
5g22e.2	Rekonštrukcia alveolov obojstranne	5i502.41	Vytv.A-V fistuly s transpozíciou v. basilica na axile
5g22f	Orálna alveoloplastika	5i502.50	Vytvorenie A-V fistuly pomocou autológnej cievy
5g511	Rekonštrukcia pery miestnym lalokom	5i502.51	Vytvorenie A-V fistuly pomocou allogénnej cievy
5g512↔	Rekonštrukčná OP 1/3 pery lalok.plastikou	5i502.6	Vytv. A-V fistuly na HK pom.protetického materiálu
5g513↔	Rekonštrukčná OP 1/2 pery lalok.plastikou	5i502.70	Vytv.A-V fistuly na DK pom. protetického materiálu
5g514	Rekonštrukcia pery dvoma /viacerými miest.lalokmi	5i502.71	Vytv.A-V fistuly na DK s transpozíciou VFS
5g515	Rekonštrukcia pery vzdialeným lalokom	5i502.72	Vytv.A-V fistuly na DK s transpozíciou žily
5g516	Rekonštrukcia pery voľným mikrovaskulár.lalokom	5i502.73	Vytv.A-V fistuly na DK pom. cievnnej protézy
5g517.11	1-str.cheilosutúra pery pri rážšt. s alveopl.mukoperiostál.I.	5i514.2	Bajpasové OP aorty pom.žily:aortoaoortálny bajp.
5g517.12	1-str.cheilosutúra pery pri rážšt.s prim.korekciou nosa	5i514.3	Bajpasové OP aorty pom.žily:aortoiliofomórál.bajp.
5g517.1x	Jednostranná cheilosutúra pery pri rážštepe,ostatné	5i514.4	Bajpasové OP aorty pom.žily:aortoiliofomórál.bajp.
5g517.21	Obojstr.cheilosutúra pery pri rážšt.s alveopl.mukoperios.I.	5i514.5	Bajpasové OP aorty pom.žily:aortofomórálny bajp.
5g517.22	Obojstr.cheilosutúra pery pri rážšt.s prim.korekciou nosa	5i514.6	Bajpasové OP aorty pom.žily:aortopopliteálny bajp.
5g517.2x	Obojstranná cheilosutúra pery pri rážštepe,iná	5i515.1	Bajpas.OP a.iliaca a viscerál.aa.pom.žily:iliakoifomórál.bajp
5g518.1	Korekcia pery po cheilosutúre Z plastikou	5i515.2	Bajp.OP a.iliaca a viscer.aa.pom.žily:iliakopoplit.bez špecif.
5g518.2	Korekcia pery po cheilosutúre V-Y posunom	5i515.3	Bajp.OP a.iliaca a viscer.aa.pom.žily:iliakopoplit.nad kolen.
5g518.3	Korekcia pery po cheilosutúre resutúrou	5i515.4	Bajpas.OP a.iliaca a visce.aa.pom.žily:iliakopoplit.pod kol.
5g519.1	Sekundárne operácie pery po operácii rážštepov	5i515.5	Bajpas.OP a.iliaca a viscerál.aa.pom.žily:iliakokrurál.bajp.
5g519.2	Sek.OP pery a podnebia po operácii rážštepov	5i519	Bajpas.OP vény pomocou žily
5g530.1	Zmenšenie pery excíziou	5i524.2	Bajpas.OP aorty pomocou protézy:aortoaoortál.bajp
5g530.2	Zmenšenie pery W-Y posunom/i.miest.lalok.plastikou	5i524.3↔	Bajpas.OP aorty pomocou protézy:aortoiliofomórálny b.
5g531.3	Zväčšenie pery aloplastickým materiálom	5i524.4	Bajpas.OP aorty pomocou protézy:aortoiliofomórálny b.
5g531.4	Zväčšenie pery autológnyim materiálom	5i524.5↔	Bajpas.OP aorty pomocou protézy:aortofomórálny bajp.
5g531.8	Zväčšenie pery injektovatelným autológnyim tukom	5i524.6↔	Bajpas.OP aorty pomocou protézy:aortopopliteálny bajp.
5g904	Excízia spodiny dutiny ústnej	5i524.8↔	Bajpas.OP aorty pomocou protézy, aortobiliofomórál.bajpas
5g907	Probatória excízia z dutiny ústnej a faryngu	5i524.9↔	Bajpas.OP aorty pom.protézy:aortobifomórál.bajpas
5g908	Exenterácia spodiny dutiny ústnej jednostranne	5i525.1↔	Bajpas.OP a.iliaca,viscerál.aa.p.protézy:iliakoifomórálny baj.
5g909	Totálna exenterácia spodiny dutiny ústnej	5i525.2↔	Bajpas.OP a.iliaca,viscerál.aa.p.protézy:iliakopopl.b.špecif.
5g90a	Incízia a drenáž spodiny dutiny ústnej	5i525.3↔	Bajpas.OP a.iliaca,viscerál.aa.p.protézy:iliakopopl.nad kol.
5g90b	Parciálna resekcia spodiny dutiny ústnej	5i525.4↔	Bajpas.OP a.iliaca,viscerál.aa.p.protézy:iliakopopl.pod kol.
5g912↔	Sekundárna rekonštr.podnebia po oper.pre rážštep	5i525.5↔	Bajpas.OP a.iliaca,viscerál.aa.p.protézy:iliakokrurálny bajp.
5g913	Rekonštrukcia rážštepov podnebia s použ.faryngeál.laloka	5i529	Bajpas.OP žily pomocou protézy
5g914	Cheilosutúra a palatoplast.kombi.rážštepov pery a podnebia	5i540.0↔	Transpozícia bližšie neurčenej časti a. carotis
5g919.1	Uzáv.oronazál.kom.pri rážštepe podnebia priamou sutúrou	5i540.10↔	Transpozícia a. carotis communis a sinus caroticus
5g919.2	Uzáver oronazálnej kom.pri rážštepe podnebia miest.lal.pl.	5i540.11↔	Transpozícia a. carotis comunis do a. subclavia
5g919.4	Uzáv.oronazál.komun.pri rážštepe podn.mikrovask.voľ.lalok	5i540.2↔	Transpozícia a. carotis interna extrakraniálnej časti
5g919.7	Repalatoplastika uzáv.oronazál.kom.pri rážštepe podnebia	5i540.3↔	Transpozícia a. carotis externa
5h104	Sekundárna punkcia hypofaryngu	5i540.40↔	Transpozícia a. vertebralis extrakraniálnej časti
5h105	Excízia z nádoru hypofaryngu	5i540.41↔	Transpozícia a. vertebralis do a. carotis comunis
5h302.21	Chirurgické uzavretie tracheostómie	5i540.42↔	Transpozícia a. vertebralis do a. subclavia
5h302.23	Uzavretie fistuly po tracheotómii	5i540.x↔	Transpozícia tepnách hlavy a krku, ostatné
5j411.00	Uz.bronchopleurál.fistuly.torakotomicky bez použ.svork.	5i542.0↔	Transpozícia a. ulnaris
5j411.01	Uz.bronchopleurál. fistuly.torakotomicky s použ.svork.	5i542.1↔	Transpozícia arcus palmaris profundus
5j411.1	Uzáver bronchopleurálnej fistuly,bronchoskopicky	5i542.2↔	Transpozícia arcus palmaris superficialis
5j411.20	Uz.bronchopleurál.fistuly, torakoskopicky bez pou.svork.	5i542.3↔	Transpozícia aa. digitales palmares communes
5j411.21	Uzáver bronchopleurál.fistuly.torakoskop.s použ.svork.	5i542.4↔	Transpozícia a. radialis
5j523.1↔	Exstirp.nádoru hrudnej steny bez resekcie rebra, torakotom.	5i542.x↔	Transpozícia aa.predl.a ruky:ostatné
5j523.2↔	Exstirp.nádoru hrud.steny bez resekcie rebra,torakoskopicky	5i544.00↔	Transpozícia a. subclavia
5j547.1	Stabilizácia hrudníka bez použ.osteosynt.mat	5i544.01↔	Transpozícia a. subclavia do a.carotis com.
5j547.2	Stabilizácia hrudníka s použitím osteosyntetického materiálu	5i544.1↔	Transpozícia truncus brachiocephalicus
5j552	Implantácia bránicového ventilačného stimúlátora	5i544.2↔	Transpozícia a. pulmonalis
5j902	Retorakotómia,resternotómia,reoperácia v torakochirurgii	5i544.x↔	Transpozícia aa.hrudníka:ostatné
5k702	Perikardiotómia a kardiótómia:perikardiálna adheziolýza	5i545.0↔	Transpozícia bližšie neurčenej časti a. iliaca
5k784.0	Korekt.polohy príst:r:kardiostimulátor b.n.	5i545.1↔	Transpozícia a. iliaca externa
5k784.1	Korekt.polohy príst:r:kardiostim.s 1-dutin.stimul.	5i545.2↔	Transpozícia a. iliaca interna
5k784.2	Korekt.polohy príst:r:kardiostim.s 2-dutin.stimul.	5i545.x↔	Transpozícia aa.panvy a trupu:ostatné
5k784.3	Korekt.polohy príst:r:kardiosti.s biventrik.resynchr.stim.	5i546.0	Transpozícia a. hepatica
5k784.4	Korekt.polohy príst:r:defibril.s 1-dutin.stimul.	5i546.1	Transpozícia a. gastrica
5k784.5	Korekt.polohy príst:r:defibrilátor s 2-dutin.stimul.	5i546.2	Transpozícia a. lienalis
5k784.6	Korekt.polohy príst:r:defibri.s biventrik.resynchr.stim.	5i546.3↔	Transpozícia a. renalis
5k784.7	Korekt.polohy príst:r:záznamník EKG	5i546.4	Transpozícia a. mesenterica superior
5k784.a	Korektúra polohy prístroja, defibrilátor s podkož.elektrodou	5i546.5	Transpozícia a. mesenterica inferior

51546.x↔	Transpozícia viscerálnej tepny, ostatné	51559.b↔	Iné plastické rekonštrukcie v. subclavia
51547.0↔	Transpozícia a. femoralis	51559.c↔	Iné plastické rekonštrukcie v. axillaris
51547.1↔	Transpozícia a. profunda femoris	51559.d↔	Iné plastické rekonštrukcie v. brachiocephalica
51547.x↔	Transpozícia tepny stehna, ostatné	51559.e	Iné plastické rekonštrukcie v. cava superior
51548.0↔	Transpozícia a. tibialis anterior	51559.f	Iné plastické rekonštrukcie v. cava inferior
51548.1↔	Transpozícia a. tibialis posterior	51559.g↔	Iné plastické rekonštrukcie v. iliaca communis
51548.2↔	Transpozícia a. fibularis	51559.h↔	Iné plastické rekonštrukcie v. iliaca externa
51548.x↔	Transpozícia tepny predkol.a nohy, ostatné	51559.i↔	Iné plastické rekonštrukcie v. iliaca interna
51549	Transpozícia žily	51559.x↔	Iné plastické rekonštrukcie hĺbkových žíl, ost.
5154x↔	Transpozícia ciev, ostatné	5155x↔	Iné plast.rekonštrukcie ciev:ostatné
51550.0↔	Iné plast.rekonštrukcie a.carotis b.n.časti	51570.1	Rev.v ciev.chir.pre krvác:revizia anastomóz
51550.1↔	Iné plast.rekonštrukcie a.carotis com.a sin.carotic.	51570.4	Rev.v ciev.chir.pre krv:odstr.cievneho graftu
51550.2↔	Iné plast.rekonštrukcie a.car.int.extrakt.č.	51571.1	Rev.v ciev.chir.pre infekciu:revizia anastomóz
51550.3↔	Iné plast.rekonštrukcie a.carotis externa	51571.4	Rev.v ciev.chir.pre infekciu:odstránenie cievneho graftu
51550.4↔	Iné plast.rekonštrukcie a.vertebral.extrakt.č.	51591.9	Venózne valvuloplastiky
51550.5↔	Iné plast.rekonštrukcie a.carotis s použ.stentu	5m100	Exstirpácia lymfatickej uzliny
51550.x↔	Iné plast.rekonštr.aa.hlavu a krku,ost.	5m101	Exstirpácia supraklavikulárných LU jednostranne
51551.0↔	Iné plastické rekonštrukcie a.axillaris	5m102↔	Exstirpácia axilárných LU jednostranne
51551.1↔	Iné plastické rekonštrukcie a.brachialis	5m103	Exstirpácia lymfangiómu
51551.x↔	Iné plastické rekonštrukcie tepny ramena, ostatné	5m104	Operácia lymfokély
51552.0↔	Iné plast.rekonštrukcie a.ulnaris	5m130	Exstirpácia viacerých LU z toho istého miesta
51552.1↔	Iné plast.rekonštrukcie arc.palmaris prof.	5m131	Selektívna disekcia cervikálnych LU jednostranne
51552.2↔	Iné plast.rekonštrukcie arc.palmaris superf.	5m132	Bloková disekcia supraklavikulárných LU jednostranne
51552.3↔	Iné plast.rekonštrukcie aa.digit.palm.comm.	5m133↔	Bloková disekcia axilárných LU jednostranne
51552.4↔	Iné plast.rekonštrukcie a.radialis	5m134↔	Exenterácia axily,disekcia axily jednostranne
51552.5↔	Iné plast.rekonštrukcie r.carpalis palmaris	5m136.0	Disekcia supramezokolických lymfatických uzlín:laparot.
51552.6↔	Iné plast.rekonštrukcie r.carpalis dorsalis	5m136.3	Disekcia supramezokolických lymfatických uzlín:laparos.
51552.7↔	Iné plast.rekonštrukcie a.princeps pollicis	5m137.0	Disekcia inframezokolických lymfatických uzlín:laparot.
51552.x↔	Iné plast.rek. aa.predlaktia a ruky,ostatné	5m137.3	Disekcia inframezokolických lymfatických uzlín:laparos.
51554.0↔	Iné plastické rekonštrukcie a. subclavia	5m138.0	Disekcia iliakálnych lymfatických uzlín:laparot.
51554.1↔	Iné plast.rekonštr.truncus brachiocephalicus	5m138.3	Disekcia iliakálnych lymfatických uzlín:laparos.
51554.2↔	Iné plastické rekonštrukcie a. pulmonalis	5m139	Disekcia inguinálnych LU (príp.ilioinguinálna disekcia)
51554.x↔	Iné plastické rekonštrukcie tepny hrudníka,ostatné	5m13c	Bloková disekcia iných lymfatických uzlín
51555.0↔	Iné plastické rekonštrukcie aa. lumbales	5m13d.0	Paraaortálna lymfadenektómia:laparot.
51555.1↔	Iné plastické rekonštrukcie b.n.časti a. iliaca	5m13d.3	Paraaortálna lymfadenektómia:laparos.
51555.2↔	Iné plastické rekonštrukcie a. iliaca communis	5m13d.8	Paraaortálna lymfadenektómia:roboticky
51555.3↔	Iné plastické rekonštrukcie a. iliaca externa	5m13e.0	Pelvickej lymfadenektómia:laparotomicky
51555.4↔	Iné plastické rekonštrukcie a. iliaca interna	5m13e.3	Pelvickej lymfadenektómia:laparoskopicky
51555.x↔	Iné plastické rekonštrukcie tepny panvy a trupu,ost.	5m13e.8	Pelvickej lymfadenektómia:roboticky
51556.0	Iné plastické rekonštrukcie truncus coeliacus	5n410.0	Peranál.lok.exc.a deš.ch.tk.koneč:res.slučkou peránálne
51556.1	Iné plastické rekonštrukcie a. hepatica	5n410.7	Peranál.lok.exc.a deš.ch.tk.koneč:res.sluč.esk-mikroch.
51556.2	Iné plastické rekonštrukcie a. gastrica	5n410.x	Peranál.lok.exc.a deš.ch.tk.koneč:res.sluč:ost.
51556.3	Iné plastické rekonštrukcie a. lienalis	5n411.0	Peranál.lok.exc.a deš.chor.tk.koneč:submuk.exciz.peranál
51556.4↔	Iné plastické rekonštrukcie a. renalis	5n411.7	Peran.lok.exc.a deš.chor.tk.koneč:subm.excí.esk-mikrch.
51556.5	Iné plastické rekonštrukcie a. mesenterica super.	5n411.x	Peranál.lok.exc.a deš.chor.tk.koneč:submuk.exciz:ost.
51556.6	Iné plastické rekonštrukcie a. mesenterica infer.	5n418.0	Peran.exciz.c.steny chor.tk.konečn:lokál.peranál.
51556.x↔	Iné plast.rekonštrukcie viscerál.tepien, ostatné	5n418.7	Peran.exc.c.steny chor.tk.konečn:lokál.esk-mikroch.
51557.0↔	Iné plastické rekonštrukcie a. femoralis	5n418.8	Peran.lok.exciz.celej steny chor.tk.koneč:[TAMIS]
51557.1↔	Iné plastické rekonštrukcie a. profunda femoris	5n418.x	Peranál.lok.exciz.celej steny chor.tk.konečnika:ost
51557.2↔	Iné plastické rekonštrukcie a. poplitea	5n419.0	P.lok.exc.c.st.chor.tk.koneč,cirk[manžet,segm.rs]:peranál.
51557.x↔	Iné plastické rekonštrukcie tepny stehna,ost.	5n419.7	P.lok.exc.c.st.chor.tk.koneč,cirk[manžet,segm.rs]:esk-mikrch.
51558.0↔	Iné plastické rekonštrukcie a. tibialis anterior	5n419.x	P.lok.exc.c.st.chor.tk.koneč,cirk[manžet,segm.rs]:ost.
51558.1↔	Iné plastické rekonštrukcie aa. recurrentes	5n41a.7	P.lok.exc.c.st.chor.tk.koneč,cirk.intraperit[m,s.rs]:esk.mikr
51558.2↔	Iné plastické rekonštrukcie a. dorsalis pedis	5n41b.0	Peranál.cirkulár.exc.celej steny ch.tk.konečnika so stapler
51558.3↔	Iné plastické rekonštrukcie a. tibialis posterior	5n41b.1	Peranál.semicirkul.exc.celej steny ch.tk.konečn.so stapler
51558.4↔	Iné plastické rekonštrukcie a. fibularis	5n431	Plastická rekonštrukcia konečnika
51558.5↔	Iné plastické rekonštrukcie a. plantaris medialis	5n439	Rekonštrukcia konečnika, ostatné
51558.6↔	Iné plastické rekonštrukcie a. plantaris lateralis	5n43a	Sutúra anusu a sfinkterového aparátu po poranení
51558.x↔	Iné plast.rekonštr.tepny predkolenia a nohy,ost.	5n43b	Serkláž anusu a sfinkterového aparátu
51559.0↔	Iné plastické rekonštrukcie v. femoralis	5n43g.0	Anoprotálna plast.anusu a sfin.apar:lpť.
51559.1↔	Iné plastické rekonštrukcie v. poplitea	5n43g.1	Anoprokt.plastika anusu a sfin.apar:perineál.
51559.2	Iné plastické rekonštrukcie v. portae	5n43g.2	Anoprokt.plast.anusu a sfin.apar:lsk.
51559.3↔	Iné plastické rekonštrukcie v. gastrica	5n43g.x	Anoprokt.plast.anusu a sfin.apar:ost.
51559.4	Iné plastické rekonštrukcie v. lienalis	5n44a.0	Lokál.excizia ch.tk.análneho kanála
51559.5	Iné plastické rekonštrukcie v. mesenterica super.	5n44a.1	Hlboká excizia ch.tk.análneho kanála
51559.6	Iné plastické rekonštrukcie v. mesenterica infer.	5n44a.2	Hlboká exciziach.tk.análneho kanála:čias.res.svalstva
51559.7	Iné plastické rekonštrukcie vv. hepaticae	5n44a.x	Excizia ch.tk.análneho kanála:ostatné
51559.8↔	Iné plastické rekonštrukcie v. renalis	5n451.0	Subkutánná excizia análnej fistuly
51559.9↔	Iné plastické rekonštrukcie v. jugularis	5n451.1	Intersfinkterická excizia análnej fistuly
51559.a↔	Iné plastické rekonštrukcie v. pulmonalis	5n451.2	Transsfinkterická excizia análnej fistuly

5n451.3	Suprasfinkterická excízia análnej fistuly	5s298	Vertikálna osteotómia ramus mandibulae
5n451.4	Extrasfinkterická excízia análnej fistuly	5s300.0	Osteoplast.čelustí a tvár.kostí s pouz.autológ.transplant.
5n451.5	Submukózná excízia análnej fistuly	5s300.1	Osteoplast.čelustí a tvár.kostí s pouz.alotransplant.
5n451.6	Subanodermálna excízia análnej fistuly	5s300.2	Osteoplast.čelustí a tvár.kostí s pouz.biomed.transplantátov
5n451.x	Excízia análnej fistuly, ostatné	5t303.6↔	O.ch.debridement:dist.radioulnárny kĺb
5n453	Uzavretie análnej fistuly pomocou plugovej techniky	5t303.8↔	O.ch.debridement:radiokarpálny kĺb
5n459	Operatívna liečba análnej fistuly, ostatné	5t303.9↔	O.ch.debridement:ulnokarpálny kĺb
5n472.x	Zad.sag.anorektp[PSARP]s uzáv.fis.k močovoph.sy:ost.	5t304.6↔	O.ch.parcial.synovektómia:dist.radioulnár.kĺb
5n590.0	Biopsia pečene, laparotomicky	5t304.8↔	O.ch.parcial.synovektómia:radiokarpálny kĺb
5n590.2	Biopsia pečene, laparoskopicky	5t304.9↔	O.ch.parcial.synovektómia:ulnokarpálny kĺb
5n910	Biopsia peritonea:laparotomicky	5t305.6↔	O.ch.totálna synovektómia:dist.radioulnár.kĺb
5n911	Exploratívna laparotómia	5t305.8↔	O.ch.totálna synovektómia:radiokarpálny kĺb
5n913	Relaparotómia	5t305.9↔	O.ch.totálna synovektómia:ulnokarpálny kĺb
5n914	Second-look-laparotómia	5t307.6↔	O.ch.odstr.periartikulár.osifikácií:dist.radioulnár.kĺb
5n915	Exploratívna lumbotómia	5t307.8↔	O.ch.odstr.periartikulár.osifikácií:radiokarp.kĺb
5n916	Opakovaná lumbotómia	5t307.9↔	O.ch.odstr.periartikulár.osifikácií:ulnokarpál.kĺb
5n91x	Laparotómia a lumbotómia, ostatné	5t309.0↔	Otv.ch.exstirp.cysty(Baker.cysta):humeroagl.kĺb
5n920.1	Incízia brušnej steny:explorácia	5t309.1↔	O.ch.exstirpácia cysty(Baker.cysta):akromioklavikul.kĺb
5n920.3	Incízia brušnej steny:odstránenie cudz.t.	5t309.2↔	O.ch.exstirpácia cysty(Baker.cysta):torakoskopulár.kĺb
5n920.x	Incízia brušnej steny:ostatné	5t309.3↔	O.ch.exstirpácia cysty(Baker.cysta):sternoklavik.kĺb
5n921	Excízia ch.zm.tk.brušnej steny	5t309.4↔	O.ch.exstirpácia cysty(Baker.cysta):lakt'ový kĺb
5n922	Omfalektómia chor.zm.tkaniva bruš.steny	5t309.5↔	O.ch.exstirpácia cysty(Baker.cysta):prox.radioulnár.kĺb
5n923	Deštrukcia chorob.zmen.tk.brušnej steny	5t309.6↔	O.ch.exstirpácia cysty(Baker.cysta):dist.radioulnár.kĺb
5n929	Excízia a deštrukcia ch.zm.tk.bruš.steny:iné	5t309.8↔	O.ch.exstirpácia cysty(Baker.cysta):radiokarpál.kĺb
5n930	Sutúra brušnej steny po poranení	5t309.9↔	O.ch.exstirpácia cysty(Baker.cysta):ulnokarpálny kĺb
5n932.1	Plast.rekonštr.bruš.steny s autológnyim materiálom	5t309.e↔	O.ch.exstirpácia cysty(Baker.cysta):iliosakrálny kĺb
5n932.2	Plast.rekonštr.bruš.steny s aloplastickým materiálom	5t309.f	Otv.ch.exstirp.cysty(Baker.cysta):symfýza
5n932.x	Plast.rekonštr.bruš.steny, ostatné	5t309.g↔	O.ch.exstirpácia cysty(Baker.cysta):bedr.kĺb
5n934.1	Plast.OP diastázy priamych bruš.sval.	5t309.h↔	O.ch.exstirpácia cysty(Baker.cysta):kolen.kĺb
5n934.2	Plast.OP diast.priam.br.sval.s OP umbil.hernie	5t309.j↔	O.ch.exstirpácia cysty(Baker.cysta):prox.tibiofibulárny kĺb
5n93x	Plast.rekonštr.brušnej steny a peritonea:ostatné	5t309.k↔	O.ch.exstirpácia cysty(Baker.cysta):členk.kĺb h.
5n991.1	Sekundárne uzavretie brušnej steny	5t309.m↔	O.ch.exstirpácia cysty(Baker.cysta):členk.kĺb d.
5n991.2	Definitívne uzavretie brušnej steny	5t309.n↔	O.ch.exstirpácia cysty(Baker.cysta):tarzálny kĺby
5o196↔	Drenáž lymfokély transplantovanej obličky	5t309.p↔	O.ch.exstirpácia cysty(Baker.cysta):tarzometatarz.kĺby
5p532	Plast.rekonštrukcia penisu pri zmene pohlavia	5t309.q↔	O.ch.exstirpácia cysty(Baker.cysta):metatarzofalang.kí.
5p533	Úprava penoskrotálnej transpozície	5t309.r↔	O.ch.exstirpácia cysty(Baker.cysta):interfalang.kĺb n.
5p534	Operácia zanoreného penisu	5t309.x	O.ch.exstirpácia cysty(Baker.cysta):ostatné kĺby
5p599	Replantácia na penise	5t30c.6↔	O.ch.odstr.častí a zvyškov väzov:dist.radioulnr.kĺb
5q012.0	Ovarektómia, laparotomicky	5t30c.8↔	O.ch.odstr.častí a zvyškov väzov:radiokarpálny kĺb
5q012.1↔	Ovarektómia:vag.lsk.asist.	5t30c.9↔	O.ch.odstr.častí a zvyškov väzov:ulnokarpálny kĺb
5q012.4↔	Ovarektómia:lsk.	5t30x.0↔	Iné otv.ch.revízie:humeroglenoidálny kĺb
5q012.7↔	Ovarektómia:vag.	5t30x.1↔	Iné otv.ch.revízie:akromioklavikulárny kĺb
5q013.0↔	Rad.ovarektómia [sek.debulking-cytoredukcia]:lpt.	5t30x.2↔	Iné otv.ch.revízie:torakoskopulárny kĺb
5q013.4↔	Rad.ovarektómia [sek.debulking-cytoredukcia]:lsk.	5t30x.3↔	Iné otv.ch.revízie:sternoklavikulárny kĺb
5q013.8↔	Rad.ovarektómia [sek.debulking-cytoredukcia]:rob.	5t30x.4↔	Iné otv.ch.revízie:lakt'ový kĺb
5q030.0↔	Salpingoovariolýza:lpt.	5t30x.5↔	Iné otv.ch.revízie:prox.radioulnárny kĺb
5q030.4↔	Salpingoovariolýza:lsk.	5t30x.6↔	Iné otv.ch.revízie:dist.radioulnárny kĺb
5q030.8↔	Salpingoovariolýza:robot.	5t30x.8↔	Iné otv.ch.revízie:radiokarpálny kĺb
5q031.0↔	Adnexektómia:lpt.	5t30x.9↔	Iné otv.ch.revízie:ulnokarpálny kĺb
5q031.4↔	Adnexektómiask.	5t30x.e↔	Iné otv.ch.revízie:iliosakrálny kĺb
5q031.5↔	Adnexektómia:konv.z endoskopie na otv.ch.	5t30x.f	Iné otv.ch.revízie:symfýza
5q031.7↔	Adnexektómia:vaginálne	5t30x.g↔	Iné otv.ch.revízie:bedr.kĺb
5q031.8↔	Adnexektómia:robot.	5t30x.h↔	Iné otv.ch.revízie:kolen.kĺb
5q220	Excízia z krčka maternice	5t30x.j↔	Iné otv.ch.revízie:prox.tibiofibulárny kĺb
5q221.0	Rad.trachelektómia a detekcia sentin.LU:lpt.	5t30x.k↔	Iné otv.ch.revízie:členkový kĺb horný
5q221.1	Rad.trachelektómia a det.sentin.LU:vag.lsk.asist.	5t30x.m↔	Iné otv.ch.revízie:členkový kĺb dolný
5q221.4	Rad.trachelektómia a detekcia sentin.LU:lsk.	5t30x.n↔	Iné otv.ch.revízie:tarzálny kĺby
5q221.7	Rad.trachelektómia a detekcia sentin.LU:vag.	5t30x.p↔	Iné otv.ch.revízie:tarzometatarzálny kĺby
5q691	Kolpost.intersex.malf.,Prader IV.aV.s uz.sin-vag./uretrov.fist	5t30x.q↔	Iné otv.ch.revízie:metatarzofalang.kí.
5q692	Kolpost.pri intersex.malf.,Prader IV. a V.,plast.pošv.vchodu	5t30x.r↔	Iné otv.ch.revízie:interfalangeálny kĺb n.
5q693	Kolpostómia pri parc.aplázii distálnej č.pošvy	5t30x.x	Iné otv.ch.revízie:ostatné kĺby
5q710	Incízia Bartolínskej žľazy	5t310.6↔	O.ch.excízia chor.zmen.č.kĺb.chrup:dist.radioul.kĺb
5q711	Marsupializácia Bartolínskej žľazy	5t310.7↔	O.ch.excízia chor.zmen.č.kĺb.chrup:kĺby ruky b.n.
5q712	Exstirpácia Bartolínskej žľazy	5t310.8↔	O.ch.excízia chor.zmen.č.kĺb.chrup:radiokarpálny kĺb
5q742	Skinning vulvektómia	5t310.9↔	O.ch.excízia chor.zmen.č.kĺb.chrup:ulnokarpálny kĺb
5q790	Operácia synechií vulvy	5t318.7↔	O.ch.odobratie chrupavk.transplantátu:kĺby ruky b.n
5s224	Sagitálna osteotómia ramus mandibulae	5t319↔	Otv.chirurg.resekcia discus triangularis
5s225.0a↔	Posun.mandib.distr.s preťat.konti.vo vzost.ramene mandib.	5t31c.6↔	O.ch.vyhľad.chrupav[chondroplast]:dist.radioulnár.kĺb
5s225.0b↔	Posun.mandib.distr.po osteotóm.v horizont.ramene mandib	5t31c.7↔	O.ch.vyhľad.chrupav[chondroplast]:kĺby ruky
5s225.0c↔	Posun.process.alvol.mandibuly horiz.distrakc.po osteotóm.	5t31c.8↔	O.ch.vyhľad.chrupav[chondroplast]:radiokarpálny kĺb

5t31c.9↔	O.ch.vyhľad.chrupav[chondroplast]:ulnokarpálny kĺb	5t707.2↔	Tenolýza ohýbača palca
5t31j.6↔	O.ch.impl.neindivid.metal.náhrady chrupav:d.radiou.k	5t707.3↔	Tenolýza vystierača zápastia
5t31j.7↔	O.ch.impl.neindivid.metal.náhrady chrupav:kí.ruky	5t707.4↔	Tenolýza vystierača prsta
5t31j.8↔	O.ch.impl.neindivid.metal.náhrady chrupav:radiokarp.k	5t707.5↔	Tenolýza vystierača palca
5t31j.9↔	O.ch.impl.neindivid.metal.náhrady chrupav:ulnokarp.k	5t708.0↔	Tenodéza ohýbača zápastia
5t31x.6↔	Iné otv.chir.OP na kĺbe a menisk:dist.radioulnár.kĺb	5t708.1↔	Tenodéza ohýbača prsta
5t31x.7↔	Iné otv.chir.OP na kĺbe a menisk:kĺby ruky b.n.	5t708.2↔	Tenodéza ohýbača palca
5t31x.8↔	Iné otv.chir.OP na kĺbe a menisk:radiokarpálny kĺb	5t708.3↔	Tenodéza vystierača zápastia
5t31x.9↔	Iné otv.chir.OP na kĺbe a menisk:ulnokarpálny kĺb	5t708.4↔	Tenodéza vystierača prsta
5t405.6↔	ASK odstr.periartikul.kalcifikátov:dist.radioulnár.kĺb	5t708.5↔	Tenodéza vystierača palca
5t405.8↔	ASK odstr.periartikul.kalcifikátov:radiokarpálny kĺb	5t70b.0↔	Skrátenie ohýbača zápastia
5t405.9↔	ASK odstr.periartikul.kalcifikátov:ulnokarpálny kĺb	5t70b.1↔	Skrátenie ohýbača prsta
5t407.6↔	Artroskop.vlož.liek.nosiča:dist.radioulnár.kĺb	5t70b.2↔	Skrátenie ohýbača palca
5t407.8↔	Artroskop.vlož.liek.nosiča:radiokarpálny kĺb	5t70b.3↔	Skrátenie vystierača zápastia
5t407.9↔	Artroskop.vlož.liek.nosiča:ulnokarpálny kĺb	5t70b.4↔	Skrátenie vystierača prsta
5t408.6↔	Artroskop.odstr.liek.nosiča:dist.radioulnár.kĺb	5t70b.5↔	Skrátenie vystierača palca
5t408.8↔	Artroskop.odstr.liek.nosiča:radiokarpálny kĺb	5t70g.0↔	Odstr.dens epistrophei implantátu ohýbača zápastia
5t408.9↔	Artroskop.odstr.liek.nosiča:ulnokarpálny kĺb	5t70g.1↔	Odstránenie implantátu ohýbača prsta
5t409.6↔	ASK resek.č.ligament,zbytkov ligament:dist.radioulnár.kĺb	5t70g.2↔	Odstránenie implantátu ohýbača palca
5t409.8↔	ASK resek.č.ligament,zbytkov ligament:radiokarpálny kĺb	5t70g.3↔	Odstránenie implantátu vystierača zápastia
5t409.9↔	ASK resek.č.ligament,zbytkov ligament:ulnokarpálny kĺb	5t70g.4↔	Odstránenie implantátu vystierača prsta
5t412.6↔	Artroskop.parc.synovektómia:dist.radioulnár.kĺb	5t70g.5↔	Odstránenie implantátu vystierača palca
5t412.8↔	Artroskop.parc.synovektómia:radiokarpálny kĺb	5t70h.0↔	Plastika šľachy ohýbača zápastia
5t412.9↔	Artroskop.parc.synovektómia:ulnokarpálny kĺb	5t70h.1↔	Plastika šľachy ohýbača prsta
5t413.6↔	Artroskop.totál.synovektómia:dist.radioulnár.kĺb	5t70h.2↔	Plastika šľachy ohýbača palca
5t413.8↔	Artroskop.totál.synovektómia:radiokarpálny kĺb	5t70h.3↔	Plastika šľachy vystierača zápastia
5t413.9↔	Artroskop.totál.synovektómia:ulnokarpálny kĺb	5t70h.4↔	Plastika šľachy vystierača prsta
5t414.6↔	ASK el.-term.dene.syn.a tk.kĺb.púz:dist.radiou.kĺb	5t70h.5↔	Plastika šľachy vystierača palca
5t414.8↔	ASK elektroterm.dener.syn.a tk.kĺb.púz:radiokarp.kĺb	5t70j.0↔	Spájanie šliach (previazanie) ohýbača zápastia
5t414.9↔	ASK el.-termote.den.syn.a tk.kĺb.púz:ulnokarpál.kĺb	5t70j.1↔	Spájanie šliach (previazanie) ohýbača prsta
5t41x.6↔	Iné ASK OP na synovii:dist.radioulnárny kĺb	5t70j.2↔	Spájanie šliach (previazanie) ohýbača palca
5t41x.8↔	Iné artrosk.OP na synovii:radiokarpálny kĺb	5t70j.3↔	Spájanie šliach (previazanie) vystierača zápastia
5t41x.9↔	Iné artrosk.OP na synovii:ulnokarpálny kĺb	5t70j.4↔	Spájanie šliach (previazanie) vystierača prsta
5t420.6↔	ASK excízia poškod.tk.kĺb.chrup:dist.radioulnár.kĺb	5t70j.5↔	Spájanie šliach (previazanie) vystierača palca
5t420.8↔	ASK excízia poškod.tk.kĺb.chrup:radiokarpálny kĺb	5t70k.0↔	Refixácia ohýbača zápastia ku kosti vrát.kovovej kotvy
5t420.9↔	ASK excízia poškod.tk.kĺb.chrup:ulnokarpálny kĺb	5t70k.1↔	Refixácia ohýbača prsta ku kosti vrátane kovovej kotvy
5t429↔	ASK resekcia discus triangularis	5t70k.2↔	Refixácia ohýbača palca ku kosti vrátane kovovej kotvy
5t42c.6↔	ASK vyhled.chrupav[chondropj]:dist.radioulnár.kĺb	5t70k.3↔	Refixácia vystierača zápastia ku kosti vrát.kov.kotvy
5t42c.8↔	ASK vyhled.chrupav[chondropj]:radiokarpálny kĺb	5t70k.4↔	Refixácia vystierača prsta ku kosti vrát.kov.kotvy
5t42c.9↔	ASK vyhladenie chrup[chondropj]:ulnokarpálny kĺb	5t70k.5↔	Refixácia vystierača palca ku kosti vrát.kov.kotvy
5t42d.6↔	ASK subch.otvorenie kosti:dist.radiouln.kĺb	5t70l.0↔	Perkutánná tenotómia ohýbača zápastia
5t42d.8↔	ASK subchon.otv.kosti:radiokarp.kĺb	5t70l.3↔	Perkutánná tenotómia vystierača zápastia
5t42d.9↔	ASK subchondr.otv.kosti:ulnokarpál.kĺb	5t70m.0↔	Otvorená chirurgická tenotómia ohýbača zápastia
5t701.0↔	Incizie ohýbača zápastia	5t70m.1↔	Otvorená chirurgická tenotómia ohýbača prsta
5t701.1↔	Incizie ohýbača prsta	5t70m.2↔	Otvorená chirurgická tenotómia ohýbača palca
5t701.2↔	Incizie ohýbača palca	5t70m.3↔	Otvorená chirurgická tenotómia vystierača zápastia
5t701.3↔	Incizie vystierača zápastia	5t70m.4↔	Otvorená chirurgická tenotómia vystierača prsta
5t701.4↔	Incizie vystierača prsta	5t70m.5↔	Otvorená chirurgická tenotómia vystierača palca
5t701.5↔	Incizie vystierača palca	5t70n.0↔	Tenotómia s obmedzeným prístupom ohýbača zápastia
5t703.0↔	Debridement ohýbača zápastia	5t70n.1↔	Tenotómia s obmedzeným prístupom ohýbača prsta
5t703.1↔	Debridement ohýbača prsta	5t70n.2↔	Tenotómia s obmedzeným prístupom ohýbača palca
5t703.2↔	Debridement ohýbača palca	5t70n.3↔	Tenotómia s obmedzeným prístupom vystierača zápastia
5t703.3↔	Debridement vystierača zápastia	5t70n.4↔	Tenotómia s obmedzeným prístupom vystierača prsta
5t703.4↔	Debridement vystierača prsta	5t70n.5↔	Tenotómia s obmedzeným prístupom vystierača palca
5t703.5↔	Debridement vystierača palca	5t710.0↔	Incizie radiokarpálneho väzu vrátane drenáže
5t703.6↔	Debridement šľachových pošiev zápastia	5t710.1↔	Incizie retinaculum flexorum vrátane drenáže
5t703.7↔	Debridement šľachových pošiev prsta	5t710.2↔	Incizie ostatných väzov zápastia vrátane drenáže
5t703.8↔	Debridement šľachových pošiev palca	5t710.3↔	Incizie väzov stredoručia vrátane drenáže
5t703.9↔	Debridement šľachových pošiev dlane	5t710.4↔	Inciz.väzov metakarpofalang.kĺbov prstov ruky vrát.drenáže
5t704.0↔	Excízia ohýbača zápastia	5t710.5↔	Incizie väzov metakarpofalangeál.kĺbu palca vrát.drenáže
5t704.1↔	Excízia ohýbača prsta	5t710.6↔	Inciz.väzov interfalangeál.kĺbov prstov ruky vrát.drenáže
5t704.2↔	Excízia ohýbača palca	5t710.7↔	Inciz.väzov interfalangeál.kĺbu palca vrát.drenáže
5t704.3↔	Excízia vystierača zápastia	5t711.0↔	Prerušenie radiokarpálneho väzu
5t704.4↔	Excízia vystierača prsta	5t711.10↔	Prerušenie väzu retinaculum flexorum
5t704.5↔	Excízia vystierača palca	5t711.11↔	Prerušenie väzu retinac.flex.s.epineurolyzou n.medianus
5t705.3↔	Primárna sutura vystierača zápastia	5t711.2↔	Prerušenie ostatných väzov zápastia
5t705.4↔	Primárna sutura vystierača prsta	5t711.3↔	Prerušenie väzov stredoručia
5t705.5↔	Primárna sutura vystierača palca	5t711.4↔	Prerušenie väzov metakarpofalangeál.kĺbov prstov ruky
5t707.0↔	Tenolýza ohýbača zápastia	5t711.5↔	Prerušenie väzov metakarpofalangeálneho kĺbu palca
5t707.1↔	Tenolýza ohýbača prsta	5t711.6↔	Prerušenie väzov interfalangeálnych kĺbov prstov ruky

5t711.7↔	Prerušenie väzov interfalangeálneho kĺbu palca	5t800.3↔	Incízia svalu pozdĺžne v obl.predlaktia
5t712.0↔	Parciálna excízia radiokarpálneho väzu	5t800.4↔	Incízia svalu pozdĺžne v obl.hrud.steny a chrbta
5t712.1↔	Parciálna excízia retinaculum flexorum	5t800.5↔	Incízia svalu pozdĺžne v obl.bruš.steny
5t712.2↔	Parciálna excízia ostatných väzov zápastia	5t800.6↔	Incízia svalu pozdĺžne v inguinál.genitál.a gluteál.obl.
5t712.3↔	Parciálna excízia väzov stredoručia	5t800.7↔	Incízia svalu pozdĺžne v obl.stehna a kolena
5t713.0↔	Totálna excízia radiokarpálneho väzu	5t800.8↔	Incízia svalu pozdĺžne v obl.predkolenia
5t713.1↔	Totálna excízia retinaculum flexorum	5t800.a↔	Incízia svalu pozdĺžne v obl.zadonožia a priehlavku
5t713.2↔	Totálna excízia ostatných väzov zápastia	5t800.b	Incízia svalu pozdĺžne v obl.stredonožia a prednožia
5t713.3↔	Totálna excízia väzov stredoručia	5t800.x↔	Incízia svalu pozdĺžne:ostatné
5t714.0↔	Primárna sutúra radiokarpálneho väzu	5t801.0↔	Incízia svalu priečne v obl.hlavy a krku
5t714.1↔	Primárna sutúra retinaculum flexorum	5t801.1↔	Incízia svalu priečne v obl.ramena,axily
5t714.2↔	Primárna sutúra ostatných väzov zápastia	5t801.2↔	Incízia svalu priečne v obl.ramena a lakt'a
5t714.3↔	Primárna sutúra väzov stredoručia	5t801.3↔	Incízia svalu priečne v obl.predlaktia
5t715.0↔	Sekundárna sutúra radiokarpálneho väzu	5t801.4↔	Incízia svalu priečne v obl.hrud.steny a chrbta
5t715.1↔	Sekundárna sutúra retinaculum flexorum	5t801.5↔	Incízia svalu priečne v obl.bruš.steny
5t715.2↔	Sekundárna sutúra ostatných väzov zápastia	5t801.6↔	Incízia svalu priečne v inguinál.genit.a gluteálna obl.
5t715.3↔	Sekundárna sutúra väzov stredoručia	5t801.7↔	Incízia svalu priečne v obl.stehna a kolena
5t719.0↔	Odstr.transplantátu:radiokarpálny väz	5t801.8↔	Incízia svalu priečne v obl.predkolenia
5t719.1↔	Odstr.transpl:retinaculum flexorum	5t801.a↔	Incízia svalu priečne v obl.zadonožia a priehlavku
5t719.2↔	Odstr.transpl:ostatné väzy zápastia	5t801.b↔	Incízia svalu priečne v obl.stredonožia a prednožia
5t719.3↔	Odstr.transplantátu:väzy stredoručia	5t801.x	Incízia svalu priečne:ostatné
5t719.4↔	Odstr.transpl:väzy metakarpofal.kĺbov prstov ruky	5t806.0↔	Otv.chirurgická incízia fascie v obl.hlavy a krku
5t719.5↔	Odstr.transpl:väzy metakarpofalangeál.kĺbu palca	5t806.1↔	Otv.chirurgická incízia fascie v obl.ramena,axily
5t719.6↔	Odstr.transpl:väzy interfalangeál.kĺbov prst.ruky	5t806.2↔	Otv.chirurgická incízia fascie v obl.ramena,lakt'a
5t719.7↔	Odstr.transpl:väzy interfalangeál.kĺbu palca	5t806.3↔	Otv.chirurgická incízia fascie v obl.predlaktia
5t720.1↔	Otvorená chirurgická fasciotómia jedného prsta	5t806.4↔	Otv.chirurgická incízia fascie v obl.hrud.steny a chrbta
5t720.2↔	Otvorená chirurgická fasciotómia viac ako 1 prsta	5t806.5↔	Otv.chirurgická incízia fascie v obl.bruš.steny
5t721.1↔	Perkutánná fasciotómia jedného prsta	5t806.6↔	Otv.chirurgická incízia fascie v inguinál.genit.a glut.obl.
5t721.2↔	Perkutánná fasciotómia viac ako jedného prsta	5t806.7↔	Otv.chirurgická incízia fascie v obl.stehna a kolena
5t722.0↔	Parciálna fasciektómia izolovaná na dlani	5t806.8↔	Otv.chirurgická incízia fascie v obl.predkolenia
5t722.3↔	Parciálna fasciektómia 1 alebo 2 prstov	5t806.a↔	Otv.chirurgická incízia fascie v obl.zadonožia a priehlavku
5t723.0↔	Totálna fasciektómia izolovaná na dlani	5t806.b↔	Otv.chirurgická incízia fascie v obl.stredonožia a prednožia
5t723.4↔	Totálna fasciektómia 3 a viac prstov	5t806.x	Otv.chirurgická incízia fascie:ostatné
5t724.1↔	Fasciektómia jedného prsta s jednou neurolyzou	5t807.0↔	Perkutánná incízia fascie v obl.hlavy a krku
5t724.2↔	Fasciektómia viac prstov s jednou neurolyzou	5t807.1↔	Perkutánná incízia fascie v obl.ramena,axily
5t725.1↔	Fasciektómia jedného prsta s viacerými neurolyzami	5t807.2↔	Perkutánná incízia fascie v obl.ramena,lakt'a
5t725.2↔	Fasciektómia viac prstov s viacerými neurolyzami	5t807.3↔	Perkutánná incízia fascie v obl.predlaktia
5t726.1↔	Fasciektómia 1 prsta s 1 neurolyzou a s 1 arteriolyzou	5t807.4↔	Perkutánná incízia fascie v obl.hrud.steny a chrbta
5t726.2↔	Fasciektómia viac prstov s 1 neurolyzou a s 1 arteriolyzou	5t807.5↔	Perkutánná incízia fascie v obl.bruš.steny
5t727.1↔	Fasciektómia 1 prsta s viac.neurolyzami a viac.arteriolyzami	5t807.6↔	Perkutánná incízia fascie v inguinál.genit.a gluteál.obl.
5t727.2↔	Fasciekt.viac prstov s viac.neurolyzami a viac.arteriolyzami	5t807.7↔	Perkutánná incízia fascie v obl.stehna a kolena
5t728.1↔	Fasciektómia 1 prsta s artrolyzou.(vr.neurolyzy a arteriolyzy)	5t807.8↔	Perkutánná incízia fascie v obl.predkolenia
5t728.2↔	Fasciekt.viac prstov s artrolyzou.(vr.neurolyzy a arteriolyzy)	5t807.9↔	Perkutánná incízia fascie v obl.nohy
5t729.3↔	Parciálna dermofasciektómia	5t807.x	Perkutánná incízia fascie:ostatné
5t729.4↔	Celková dermofasciektómia	5t808.0↔	Odstr.cudz.tel.zo svalu v obl.hlavy a krku
5t72a.3↔	Parciálna fasciolyza 1al.2 prstov inj.kolagen.clostr.histol.	5t808.1↔	Odstr.cudz.tel.zo svalu v obl.ramena,axila
5t72a.4↔	Celk.fasciolyza 3 a viac prst inj.kolagenázou clostr.histol.	5t808.2↔	Odstr.cudz.tel.zo svalu v obl.ramena a lakt'a
5t72x.1↔	Ostatné operácie na fasciách dlane a prstov, 1 prst	5t808.3↔	Odstr.cudz.tel.zo svalu v obl.predlaktia
5t730↔	Incízia svalov ruky	5t808.4↔	Odstr.cudz.tel.zo svalu v obl.hrud.steny a chrbta
5t731↔	Čiastočné prerušenie svalov ruky	5t808.5↔	Odstr.cudz.tel.zo svalu v obl.bruš.steny
5t732↔	Totálne prerušenie svalov ruky	5t808.6↔	Odstr.cudz.tel.zo svalu v inguinál.genit.a gluteál.obl.
5t735↔	Desinzercia svalu ruky	5t808.7↔	Odstr.cudz.tel.zo svalu v obl.stehna a kolena
5t741.0↔	Exc.chor.tk.(vrát.kapsulektom):zápästie:1 zákrok	5t808.8↔	Odstr.cudz.tel.zo svalu v obl.predkolenia
5t741.1↔	Exc.chor.tk.(vrát.kapsulektom):zápästie:viac.zákr.	5t808.9↔	Odstr.cudz.tel.zo svalu v obl.nohy
5t741.2↔	Exc.chor.tk(vr.kapsulekt):karpometakarp.kĺb palca	5t808.x	Odstr.cudz.tel.zo svalu:ostatné
5t741.3↔	Exc.chor.tk(kapsulekt):metakarpofal.kĺb:1 zákrok	5t809.0↔	Odstr.cudz.tel.zo šľachy v obl.hlavy a krku
5t741.4↔	Exc.chor.tk(kapsulekt):metakarpof.k:viac.zákr.	5t809.1↔	Odstr.cudz.tel.zo šľachy v obl.ramena,axily
5t741.5↔	Exc.chor.tk(kapsulekt):interfal.kĺb ruky:1 zákrok	5t809.2↔	Odstr.cudz.tel.zo šľachy v obl.ramena,lakt'a
5t741.6↔	Exc.chor.tk(kapsulekt):interfal.kĺby 1 prst ruky:viac.zámkrov	5t809.3↔	Odstr.cudz.tel.zo šľachy v obl.predlaktia
5t741.7↔	Exc.chor.tk(kapsulekt):interfal.kĺby viac.prst ruky:viac.zákr.	5t809.4↔	Odstr.cudz.tel.zo šľachy v obl.hrud.steny a chrbta
5t741.x↔	Exc.chor.tk.(vr.kapsulektomie):ost.kĺby ruky	5t809.5↔	Odstr.cudz.tel.zo šľachy v obl.bruš.steny
5t743.0↔	Debridement zápastia:1zákr	5t809.6↔	Odstr.cudz.tel.zo šľachy v inguinál.genit.a gluteál.obl.
5t743.1↔	Debridement zápastia:viaceré zákroky	5t809.7↔	Odstr.cudz.tel.zo šľachy v obl.stehna a kolena
5t790↔	Excízia gangliómu na ruke	5t809.8↔	Odstr.cudz.tel.zo šľachy v obl.predkolenia
5t792↔	Radikálna excízia chorobne poškodeného tkaniva na ruke,iné	5t809.9↔	Odstr.cudz.tel.zo šľachy v obl.nohy
5t793↔	Radik.excízia ch.tk.na ruke s špec.prepar.ciev a nervov	5t809.x	Odstr.cudz.tel.zo šľachy:ostatné
5t794↔	Rad.excízia ch.tk.na ruke s rozš.preparáciou	5t80a.0↔	Odstr.cudz.tel.z fascie v obl.hlavy a krku
5t800.0↔	Incízia svalu pozdĺžne v obl.hlavy a krku	5t80a.1↔	Odstr.cudz.tel.z fascie v obl.ramena,axily
5t800.1↔	Incízia svalu pozdĺžne v obl.ramena, axily	5t80a.2↔	Odstr.cudz.tel.z fascie v obl.ramena a lakt'a
5t800.2↔	Incízia svalu pozdĺžne v obl.ramena a lakt'a	5t80a.3↔	Odstr.cudz.tel.z fascie v obl.predlaktia

5t80a.4↔	Odstr.cudz.tel.z fascie v obl.hrud.steny a chrbta	5t818.8↔	Otv.chir.parcial.fasciotomia pozdž, 1 segm:predkol
5t80a.5↔	Odstr.cudz.tel.z fascie v obl.bruš.steny	5t818.9↔	Otv.chir.parcial.fasciotomia pozdž, 1 segm:noha
5t80a.6↔	Odstr.cudz.tel.z fascie v inguinál,genit.a gluteál.obl.	5t818.x	Otv.chir.parcial.fasciotomia pozdž, 1 segm:ostat
5t80a.7↔	Odstr.cudz.tel.z fascie v obl.stehna a kolena	5t819.0↔	Otv.ch.totál.fasciotomia pozdž, 1 segm:hlava,krk
5t80a.8↔	Odstr.cudz.tel.z fascie v obl.predkolenia	5t819.1↔	Otv.ch.totál.fasciotomia pozdž, 1 segm:rameno,axila
5t80a.9↔	Odstr.cudz.tel.z fascie v obl.nohy	5t819.2↔	Otv.ch.totál.fasciotomia pozdž, 1 segm:rameno,lakeť
5t80a.x	Odstr.cudz.tel.z fascie:ostatné	5t819.3↔	Otv.ch.totál.fasciotomia pozdž, 1 segm:predlakt
5t80x.0↔	Ost.incie sv./šľachy/fascie:hlava a krk	5t819.4↔	Otv.ch.totál.fasciotomia pozdž, 1 segm:hrud.st,chrb
5t80x.1↔	Ost.incie sv./šľachy/fascie:ramenný kĺb,axila	5t819.5↔	Otv.ch.totál.fasciotomia pozdž, 1 segm:bruš.st
5t80x.2↔	Ost.incie sv./šľachy/fascie:rameno a lakeť	5t819.6↔	Otv.ch.totál.fasciotomia pozdž, 1 segm:inguin.gen,glut.ob
5t80x.3↔	Ost.incie svalu/šľachy/fascie:predlaktie	5t819.7↔	Otv.ch.totál.fasciotomia pozdž, 1 segm:steh,koleno
5t80x.4↔	Ost.incie sv./šľachy/fascie:hrudná stena a chrbát	5t819.8↔	Otv.ch.totál.fasciotomia pozdž, 1 segm:predkol
5t80x.5	Ost.incie sv./šľachy/fascie:brušná stena	5t819.9↔	Otv.ch.totál.fasciotomia pozdž, 1 segm:noha
5t80x.6↔	Ost.incie sv./šľachy/fascie:inguinál,genit.a glut.obl.	5t819.x	Otv.chirurg.totálna fasciotomia pozdž, 1 segm:ostat
5t80x.7↔	Ost.incie sv./šľachy/fascie:stehno a koleno	5t81a.0↔	Perkut.fasciotomia pozdž.v obl.hlavy,krku
5t80x.8↔	Ost.incie sv./šľachy/fascie:predkolenie	5t81a.1↔	Perkut.fasciotomia pozdž.v obl.ramena,axily
5t80x.9↔	Ost.incie sv./šľachy/fascie:noha	5t81a.2↔	Perkut.fasciotomia pozdž.v obl.ramena,lakeť
5t80x.x	Ost.incie sv./šľachy/fascie:ostatné	5t81a.3↔	Perkut.fasciotomia pozdž.v obl.predlaktia
5t810.0↔	Preťatie svalu v obl.hlavy a krku	5t81a.4↔	Perkut.fasciotomia pozdž.v obl.hrud.steny,chrbta
5t810.1↔	Preťatie svalu v obl.ramena,axily	5t81a.5↔	Perkut.fasciotomia pozdž.v obl.bruš.steny
5t810.2↔	Preťatie svalu v obl.ramena a lakťa	5t81a.6↔	Perkut.fasciotomia pozdž.v inguin.genit,glut.obl.
5t810.3↔	Preťatie svalu v obl.predlaktia	5t81a.7↔	Perkut.fasciotomia pozdž.v obl.stehna,kolena
5t810.4↔	Preťatie svalu v obl.hrud.steny a chrbta	5t81a.8↔	Perkut.fasciotomia pozdž.v obl.predkolenia
5t810.5↔	Preťatie svalu v obl.bruš.steny	5t81a.9↔	Perkut.fasciotomia pozdž.v obl.nohy
5t810.6↔	Preťatie svalu v inguin.,genit.,glut.obl.	5t81a.x	Perkut.fasciotomia pozdž:ostat.
5t810.7↔	Preťatie svalu v obl.stehna a kolena	5t81b.0↔	Otv.ch.parcial.fasciotomia,viac.segm:hlava,krk
5t810.8↔	Preťatie svalu v obl.predkolenia	5t81b.1↔	Otv.ch.parcial.fasciotomia,viac.segm:rameno,axila
5t810.9↔	Preťatie svalu v obl.nohy	5t81b.2↔	Otv.ch.parcial.fasciotomia,viac.segm:rameno,lakeť
5t810.x	Preťatie svalu:ostatné	5t81b.3↔	Otv.ch.parcial.fasciotomia,viac.segm:predlaktie
5t815.0↔	Otv.chir.parc.fasciotomia priečna:hlava,krk	5t81b.4↔	Otv.ch.parcial.fasciotomia,viac.segm:hrud.st,chrbát
5t815.1↔	Otv.chir.parc.fasciotomia priečna:rameno,axila	5t81b.5↔	Otv.ch.parcial.fasciotomia,viac.segm:bruš.stena
5t815.2↔	Otv.chir.parc.fasciotomia priečna:rameno,lakeť	5t81b.6↔	Otv.ch.parcial.fasciotomia,viac.segm:inguin.gen,glut.obl
5t815.3↔	Otv.chir.parc.fasciotomia priečna:predlaktie	5t81b.7↔	Otv.ch.parcial.fasciotomia,viac.segm:steh,koleno
5t815.4↔	Otv.chir.parc.fasciotomia priečna:hrud.stena,chrbát	5t81b.8↔	Otv.ch.parcial.fasciotomia,viac.segm:predkolenie
5t815.5↔	Otv.chir.parc.fasciotomia priečna:bruš.stena	5t81b.9↔	Otv.ch.parcial.fasciotomia,viac.segm:noha
5t815.6↔	Otv.chir.parc.fasciotomia priečna:inguin.genit,glut.obl.	5t81b.x	Otv.chirurg.parcialna fasciotomia,viac.segm:ostatné
5t815.7↔	Otv.chir.parc.fasciotomia priečna:stehno,koleno	5t81c.0↔	Otv.ch.totál.fasciotomia,viac.segm:hlava,krk
5t815.8↔	Otv.chir.parc.fasciotomia priečna:predkolenie	5t81c.1↔	Otv.ch.totál.fasciotomia,viac.segm:rameneno,axila
5t815.9↔	Otv.chir.parc.fasciotomia priečna:noha	5t81c.2↔	Otv.ch.totál.fasciotomia,viac.segm:rameno,lakeť
5t815.x	Otv.chir.parc.fasciotomia priečna:ostatné	5t81c.3↔	Otv.ch.totál.fasciotomia,viac.segm:predlaktie
5t816.0↔	Otv.chir.totál.fasciotomia priečna:hlava,krk	5t81c.4↔	Otv.ch.totál.fasciotomia,viac.segm:hrud.st,chrbát
5t816.1↔	Otv.chir.totál.fasciotomia priečna:rameno,axila	5t81c.5↔	Otv.ch.totál.fasciotomia,viac.segm:bruš.stena
5t816.2↔	Otv.chir.totál.fasciotomia priečna:rameno,lakeť	5t81c.6↔	Otv.ch.totál.fasciotomia,viac.segm:inguin.gen,glut.obl
5t816.3↔	Otv.chir.totál.fasciotomia priečna:predlaktie	5t81c.7↔	Otv.ch.totál.fasciotomia,viac.segm:stehno,koleno
5t816.4↔	Otv.chir.totál.fasciotomia priečna:hrud.stena,chrbát	5t81c.8↔	Otv.ch.totál.fasciotomia,viac.segm:predkolenie
5t816.5↔	Otv.chir.totál.fasciotomia priečna:bruš.stena	5t81c.9↔	Otv.ch.totál.fasciotomia,viac.segm:noha
5t816.6↔	Otv.chir.totál.fasciotomia priečna:inguin.genit,glut.obl	5t81c.x	Otv.ch.totál.fasciotomia,viac.segm:ostatné
5t816.7↔	Otv.chir.totál.fasciotomia priečna:stehno,koleno	5t81d.0↔	Dezinzerzia svalu,šľachy:hlava a krk
5t816.8↔	Otv.chir.totál.fasciotomia priečna:predkolenie	5t81d.1↔	Dezinzerzia svalu,šľachy:rameneno a axila
5t816.9↔	Otv.chir.totál.fasciotomia priečna:noha	5t81d.2↔	Dezinzerzia svalu,šľachy:rameno a lakeť
5t816.x	Otv.chir.totál.fasciotomia priečna:ostat.	5t81d.3↔	Dezinzerzia svalu,šľachy:predlaktie
5t817.0↔	Perkután.fasciotomia priečna:hlava,krk	5t81d.4↔	Dezinzerzia svalu,šľachy:hrud.stena a chrbát
5t817.1↔	Perkután.fasciotomia priečna:rameno,axila	5t81d.5↔	Dezinzerzia svalu,šľachy:bruš.stena
5t817.2↔	Perkután.fasciotomia priečna:rameno,lakeť	5t81d.6↔	Dezinzerzia svalu,šľachy:inguinál,genit.a glut.obl.
5t817.3↔	Perkután.fasciotomia priečna:predlaktie	5t81d.7↔	Dezinzerzia svalu,šľachy:stehno a koleno
5t817.4↔	Perkután.fasciotomia priečna:hrud.stena,chrbát	5t81d.8↔	Dezinzerzia svalu,šľachy:predkolenie
5t817.5↔	Perkután.fasciotomia priečna:bruš.stena	5t81d.9↔	Dezinzerzia svalu,šľachy:noha
5t817.6↔	Perkután.fasciotomia priečna:inguin.genit,glut.obl	5t81d.x	Dezinzerzia svalu,šľachy:ostatné
5t817.7↔	Perkután.fasciotomia priečna:stehno,koleno	5t824.0↔	Parciál.excizia svalu,epifasciál:hlava,krk
5t817.8↔	Perkután.fasciotomia priečna:predkolenie	5t824.1↔	Parciál.excizia svalu,epifasciál:rameno,axila
5t817.9↔	Perkután.fasciotomia priečna:noha	5t824.2↔	Parciál.excizia svalu,epifasciál:rameno,lakeť
5t817.x	Perkután.fasciotomia priečna:ostatné	5t824.3↔	Parciál.excizia svalu,epifasciál:predlaktie
5t818.0↔	Otv.chir.parcial.fasciotomia pozdž, 1 segm:hlava,krk	5t824.4↔	Parciál.excizia svalu,epifasciál:hrud.st,chrbát
5t818.1↔	Otv.chir.parcial.fasciotomia pozdž, 1 segm:rameno,axila	5t824.5↔	Parciál.excizia svalu,epifasciál:bruš.stena
5t818.2↔	Otv.chir.parcial.fasciotomia pozdž, 1 segm:ram,lakeť	5t824.6↔	Parciál.excizia svalu,epifasciál:inguin.genit,glut.obl
5t818.3↔	Otv.chir.parcial.fasciotomia pozdž, 1 segm:predlak	5t824.7↔	Parciál.excizia svalu,epifasciál:stehno,koleno
5t818.4↔	Otv.chir.parcial.fasciotomia pozdž, 1 segm:hrud.st,chrb	5t824.8↔	Parciál.excizia svalu,epifasciál:predkolenie
5t818.5↔	Otv.chir.parcial.fasciotomia pozdž, 1 segm:bruš.st	5t824.9↔	Parciál.excizia svalu,epifasciál:noha
5t818.6↔	Otv.chir.parcial.fasciotomia pozdž, 1 segm:ing,gen,glut.ob	5t824.x	Parciálna excizia svalu,epifasciálne:ostat.
5t818.7↔	POtv.chir.parcial.fasciotomia pozdž, 1 segm:stehno,koleno	5t825.0↔	Totál excizia svalu,epifasciál:hlava,krk

5t825.1↔	Totál excízia svalu,epifasciál:rameneno,axila	5t82c.5↔	Res.kompart.sv,šf,f.so špec.ciev,nerv.prep:bruš.stena
5t825.2↔	Totál excízia svalu,epifasciál:rameno,lakeť	5t82c.6↔	Res.kompart.sv,šf,f.so špec.ciev,nerv.prep:ing.gen,glut.ob
5t825.3↔	Totál excízia svalu,epifasciál:predlaktie	5t82c.7↔	Res.kompart.sv,šf,f.so špec.ciev,nerv.prep:stehno,koleno
5t825.4↔	Totál excízia svalu,epifasciál:hруд.st,chrbát	5t82c.8↔	Res.kompart.sv,šf,f.so špec.ciev,nerv.prep:predkolenie
5t825.5↔	Totál excízia svalu,epifasciál:bruš.stena	5t82c.9↔	Res.kompart.sv,šf,f.so špec.ciev,nerv.prep:noha
5t825.6↔	Totál excízia svalu,epifasciál:inguin,genit,glut.ob	5t82c.x	Resek.kompart.sv,šf,fascie so špeciál.ciev,nerv.prepar:ost.
5t825.7↔	Totál excízia svalu,epifasciál:stehno,koleno	5t82d.0↔	Res.kompart.sv,šf,f.s rozšír.prepar:hlava,krk
5t825.8↔	Totál excízia svalu,epifasciál:predkolenie	5t82d.1↔	Res.kompart.sv,šf,f.s rozšír.prepar:ramen.klb,xila
5t825.9↔	Totál excízia svalu,epifasciál:noha	5t82d.2↔	Res.kompart.sv,šf,f.s rozšír.prepar:rameno,lakeť
5t825.x	Totál excízia svalu,epifasciálne:ostat.	5t82d.3↔	Resek.kompart.sv,šf,f.s rozšír.prepar:predlaktie
5t826.0↔	Parciál.excízia svalu,subfasciál:hlava,krk	5t82d.4↔	Res.kompart.sv,šf,f.s rozšír.prepar:hруд.st,chrbát
5t826.1↔	Parciál.excízia svalu,subfasciál:rameno,axila	5t82d.5↔	Res.kompart.sv,šf,f.s rozšír.prepar:bruš.stena
5t826.2↔	Parciál.excízia svalu,subfasciál:rameno,lakeť	5t82d.6↔	Res.kompart.sv,šf,f.s rozšír.prepar:inguin,genit,glut.obl
5t826.3↔	Parciál.excízia svalu,subfasciál:predlaktie	5t82d.7↔	Res.kompart.sv,šf,f.s rozšír.prepar:stehno,koleno
5t826.4↔	Parciál.excízia svalu,subfasciál:hруд.st,chrbát	5t82d.8↔	Res.kompart.sv,šf,f.s rozšír.prepar:predkolenie
5t826.5↔	Parciál.excízia svalu,subfasciál:bruš.stena	5t82d.9↔	Res.kompart.sv,šf,f.s rozšír.prepar:noha
5t826.6↔	Parciál.excízia svalu,subfasciál:inguin,genit,glut.ob	5t82d.x	Resek.kompartm.sv,šf,fascie s rozšírenou preparáciou:ost.
5t826.7↔	Parciál.excízia svalu,subfasciál:stehno,koleno	5t831.0↔	Sutúra svalov v obl.hlavy,krku
5t826.8↔	Parciál.excízia svalu,subfasciál:predkolenie	5t831.1↔	Sutúra svalov v obl.ramena,axily
5t826.9↔	Parciál.excízia svalu,subfasciál:noha	5t831.2↔	Sutúra svalov v obl.ramena,lakťa
5t826.x	Parciál.excízia svalu,subfasciálne:ostat.	5t831.3↔	Sutúra svalov v obl.predlaktia
5t827.0↔	Totál.excízia svalu,subfasciál:hlava,krk	5t831.4↔	Sutúra svalov v obl.hруд.steny,chrbta
5t827.1↔	Totál.excízia svalu,subfasciál:rameno,axila	5t831.5↔	Sutúra svalov v obl.bruš.steny
5t827.2↔	Totál.excízia svalu,subfasciál:rameno a lakeť	5t831.6↔	Sutúra svalov v inguin,genit.a gluteál.obl.
5t827.3↔	Totál.excízia svalu,subfasciál:predlaktie	5t831.7↔	Sutúra svalov v obl.stehna,kolena
5t827.4↔	Totál.excízia svalu,subfasciál:hруд.st,chrbát	5t831.8↔	Sutúra svalov v obl.predkolenia
5t827.5↔	Totál.excízia svalu,subfasciál:bruš.stena	5t831.9↔	Sutúra svalov v obl.nohy
5t827.6↔	Totál.excízia svalu,subfasciál:inguin,genit,glut.ob	5t831.x	Sutúra svalov:ostatné
5t827.7↔	Totál.excízia svalu,subfasciál:stehno,koleno	5t833.0↔	Skrátenie a sutúra svalov v obl.hlavy,krku
5t827.8↔	Totál.excízia svalu,subfasciál:predkolenie	5t833.1↔	Skrátenie a sutúra svalov v obl.ramena,axily
5t827.9↔	Totál.excízia svalu,subfasciál:noha	5t833.2↔	Skrátenie a sutúra svalov v obl.ramena,lakťa
5t827.x	Totál.excízia svalu,subfasciál:ostat.	5t833.3↔	Skrátenie a sutúra svalov v obl.predlaktia
5t828.0↔	Excízia na šľachách a svaloch,epifasciál:hlava,krk	5t833.4↔	Skrátenie a sutúra svalov v obl.hруд.steny,chrbta
5t828.1↔	Excízia na šľachách a svaloch,epifasciál:rameno,axila	5t833.5↔	Skrátenie a sutúra svalov v obl.bruš.steny
5t828.2↔	Excízia na šľachách a svaloch,epifasciál:rameno,lakeť	5t833.6↔	Skrátenie a sutúra svalov v inguin,genit.a glut.obl.
5t828.3↔	Excízia na šľachách a svaloch,epifasciál:predlaktie	5t833.7↔	Skrátenie a sutúra svalov v obl.stehna a kolena
5t828.4↔	Excízia na šľachách a svaloch,epifasciál:hруд.st,chrbát	5t833.8↔	Skrátenie a sutúra svalov v obl.predkolenia
5t828.5↔	Excízia na šľachách a svaloch,epifasciál:bruš.st	5t833.9↔	Skrátenie a sutúra svalov v obl.nohy
5t828.6↔	Excízia na šľachách a svaloch,epifasciál:inguin,genit,glut.obl	5t833.x	Skrátenie a sutúra svalov:ostatné
5t828.7↔	Excízia na šľachách a svaloch,epifasciál:stehno,koleno	5t834.0↔	Plastika svalov v obl.hlavy,krku
5t828.8↔	Excízia na šľachách a svaloch,epifasciál:predkolenie	5t834.1↔	Plastika svalov v obl.ramena,axily
5t828.9↔	Excízia na šľachách a svaloch,epifasciál:noha	5t834.2↔	Plastika svalov v obl.ramena,lakťa
5t828.x	Excízia na šľachách a svaloch,epifasciál:ostatné	5t834.3↔	Plastika svalov v obl.predlaktia
5t829.0↔	Excízia na šľach.a svaloch,subfasciál:hlava,krk	5t834.4↔	Plastika svalov v obl.hруд.steny,chrbta
5t829.1↔	Excízia na šľach.a svaloch,subfasciál:ramen.klb,xila	5t834.5↔	Plastika svalov v obl.bruš.steny
5t829.2↔	Excízia na šľach.a svaloch,subfasciál:rameno,lakeť	5t834.6↔	Plastika svalov v inguin,genit.a glut.obl.
5t829.3↔	Excízia na šľach.a svaloch,subfasciál:predlaktie	5t834.7↔	Plastika svalov v obl.stehna,kolena
5t829.4↔	Excízia na šľach.a svaloch,subfasciál:hруд.st,chrbát	5t834.8↔	Plastika svalov v obl.predkolenia
5t829.5↔	Excízia na šľach.a svaloch,subfasciál:bruš.st	5t834.9↔	Plastika svalov v obl.nohy
5t829.6↔	Excízia na šľach.a svaloch,subfasciál:inguin,genit,glut.obl	5t834.x	Plastika svalov:ostatné
5t829.7↔	Excízia na šľach.a svaloch,subfasciál:stehno,koleno	5t839.0↔	Odstránenie transplantátu svalov:hlava a krk
5t829.8↔	Excízia na šľach.a svaloch,subfasciál:predkolenie	5t839.1↔	Odstránenie transplantátu svalov:rameno a axila
5t829.9↔	Excízia na šľach.a svaloch,subfasciál:noha	5t839.2↔	Odstránenie transplantátu svalov:rameno a lakeť
5t829.x	Excízia na šľach.a svaloch,subfasciál:ostatné	5t839.3↔	Odstránenie transplantátu svalov:predlaktie
5t82b.0↔	Res.kompart.sv,šf,f.b.špec.ciev,nerv.prep:hlava,krk	5t839.4↔	Odstránenie transplantátu svalov:hруд.stena a chrbát
5t82b.1↔	Res.kompart.sv,šf,f.b.špec.ciev,nerv.prep:rameno,axila	5t839.5↔	Odstránenie transplantátu svalov:brušná stena
5t82b.2↔	Res.kompart.sv,šf,f.b.špec.ciev,nerv.prep:rameno,lakeť	5t839.6↔	Odstr.transplant.svalov:inguin,genit.a glut.obl.
5t82b.3↔	Res.kompart.sv,šf,f.b.špec.ciev,nerv.prep:predlaktie	5t839.7↔	Odstránenie transplantátu svalov:stehno a koleno
5t82b.4↔	Res.kompart.sv,šf,f.b.špec.ciev,nerv.prepar:hруд.st,chrb	5t839.8↔	Odstránenie transplantátu svalov:predkolenie
5t82b.5↔	Res.kompart.sv,šf,f.b.špec.ciev,nerv.prepar:bruš.st	5t839.9↔	Odstránenie transplantátu svalov:noha
5t82b.6↔	Res.kompart.sv,šf,f.b.špec.ciev,nerv.prep:inguin,genit,glut.ob	5t839.x	Odstránenie transplantátu svalov:ostatné
5t82b.7↔	Res.kompart.sv,šf,f.b.špec.ciev,nerv.prepar:steh,koleno	5t841.0↔	Skrátenie šliach:hlava a krk
5t82b.8↔	Res.kompart.sv,šf,f.b.špec.ciev,nerv.prepar:predkol	5t841.1↔	Skrátenie šliach:rameno a axila
5t82b.9↔	Res.kompart.sv,šf,f.b.špeciál.ciev,nerv.preparácie:noha	5t841.2↔	Skrátenie šliach:rameno a lakeť
5t82b.x	Resek.kompartm.sv,šf,fascie bez špec.ciev,nerv.prepar:ost.	5t841.3↔	Skrátenie šliach:predlaktie
5t82c.0↔	Res.kompart.sv,šf,f.so špec.ciev,nerv.prep:hlava,krk	5t841.4↔	Skrátenie šliach:hрудná stena a chrbát
5t82c.1↔	Res.kompart.sv,šf,f.so špec.ciev,nerv.prep:rameno,axila	5t841.5↔	Skrátenie šliach:brušná stena
5t82c.2↔	Res.kompart.sv,šf,f.so špec.ciev,nerv.prep:rameno,lakeť	5t841.6↔	Skrátenie šliach:inguin,genit.a glut.obl.
5t82c.3↔	Res.kompart.sv,šf,f.so špec.ciev,nerv.prep:predlaktie	5t841.7↔	Skrátenie šliach:stehno a koleno
5t82c.4↔	Res.kompart.sv,šf,f.so špec.ciev,nerv.prep:hруд.st,chrbát	5t841.8↔	Skrátenie šliach:predkolenie

5t841.a↔	Skrátenie šliach:zadonožie a priehlavok	5t859.7↔	Primárna tenodéza viac.šliach:stehno,koleno
5t841.b↔	Skrátenie šliach:stredonožie a prednožie	5t859.8↔	Primárna tenodéza viac.šliach:predkolenie
5t841.x	Skrátenie šliach:ostatné	5t859.9↔	Primárna tenodéza viacerých šliach:noha
5t843.0↔	Augmentácia šliach:hlava a krk	5t859.x	Primárna tenodéza viac.šliach:ostatné
5t843.1↔	Augmentácia šliach:rameno a axila	5t85a.0↔	Sekundárna tenodéza viac.šliach:hlava,krk
5t843.2↔	Augmentácia šliach:rameno a lakeť	5t85a.1↔	Sekundárna tenodéza viac.šliach:rameno,axila
5t843.3↔	Augmentácia šliach:predlaktie	5t85a.2↔	Sekundárna tenodéza viac.šliach:ram,lakeť
5t843.4↔	Augmentácia šliach:hruďná stena a chrbát	5t85a.3↔	Sekundárna tenodéza viac.šliach:predlaktie
5t843.5↔	Augmentácia šliach:brušná stena	5t85a.4↔	Sekundárna tenodéza viac.šliach:hruď.stena,chrbát
5t843.6↔	Augmentácia šliach:inguinál,genit.a glut.obl.	5t85a.6↔	Sekundárna tenodéza viac.šliach:ing,gen,gl.obl.
5t843.7↔	Augmentácia šliach:stehno a koleno	5t85a.7↔	Sekundárna tenodéza viac.šliach:stehno,koleno
5t843.8↔	Augmentácia šliach:predkolenie	5t85a.8↔	Sekundárna tenodéza viac.šliach:predk.
5t843.a↔	Augmentácia šliach:zadonožie a priehlavok	5t85a.9↔	Sekundárna tenodéza viac.šliach:noha
5t843.b↔	Augmentácia šliach:stredonožie a prednožie	5t85a.x	Sekundárna tenodéza viac.šliach:ostatné
5t843.x	Augmentácia šliach:ostatné	5t860.0↔	Sutúra fascií v obl.hlavy a krku
5t844.0↔	Plastika šliach náhradou:hlava a krk	5t860.1↔	Sutúra fascií v obl.ramena,axily
5t844.1↔	Plastika šliach náhradou:rameno a axila	5t860.2↔	Sutúra fascií v obl.ramena a lakt'a
5t844.2↔	Plastika šliach náhradou:rameno a lakeť	5t860.3↔	Sutúra fascií v obl.predlaktia
5t844.3↔	Plastika šliach náhradou:predlaktie	5t860.4↔	Sutúra fascií v obl.hruď.steny,chrbta
5t844.4↔	Plastika šliach náhradou:hruď.stena a chrbát	5t860.5↔	Sutúra fascií v obl.bruš.steny
5t844.5↔	Plastika šliach náhradou:brušná stena	5t860.6↔	Sutúra fascií v inguinál,genit.a gluteál.obl.
5t844.6↔	Plastika šliach náhradou:inguin,genit,glut.obl	5t860.7↔	Sutúra fascií v obl.stehna a kolena
5t844.7↔	Plastika šliach náhradou:stehno a koleno	5t860.8↔	Sutúra fascií v obl.predkolenia
5t844.8↔	Plastika šliach náhradou:predkolenie	5t860.9↔	Sutúra fascií v obl.nohy
5t844.a↔	Plastika šliach náhradou:zadonožie,priehlavok	5t860.x↔	Sutúra fascií:ostatné
5t844.b↔	Plastika šliach náhradou:stredonožie,prednožie	5t861.0↔	Predženie fascií v obl.hlavy a krku
5t844.x	Plastika šliach náhradou:ostatné	5t861.1↔	Predženie fascií v obl.ramena,axily
5t845.0↔	Plastika šliach náhradou s interponátom:hlava,krk	5t861.2↔	Predženie fascií v obl.ramena a lakt'a
5t845.1↔	Plastika šliach náhr.s interponátom:rameno,axila	5t861.3↔	Predženie fascií v obl.predlaktia
5t845.2↔	Plastika šliach náhradou s interponátom:rameno,lakeť	5t861.4↔	Predženie fascií v obl.hruď.steny a chrbta
5t845.3↔	Plastika šliach náhradou s interponátom:predlaktie	5t861.5↔	Predženie fascií v obl.bruš.steny
5t845.4↔	Plastika šliach náhradou s interponátom:hruď.st,chrbát	5t861.6↔	Predženie fascií v inguin,gen,glut.obl.
5t845.5↔	Plastika šliach náhradou s interponátom:bruš.stena	5t861.7↔	Predženie fascií v obl.stehna,kolena
5t845.6↔	Plastika šliach náhr.s interponátom:inguin,genit,glut.obl	5t861.8↔	Predženie fascií v obl.predkolenia
5t845.7↔	Plastika šliach náhr.s interponátom:stehno,koleno	5t861.9↔	Predženie fascií v obl.nohy
5t845.8↔	Plastika šliach náhradou s interponátom:predkolenie	5t861.x	Predženie fascií:ostatné
5t845.a↔	Plast. šliach náhradou s interponátom:zadonož,priehlavok	5t862.0↔	Skrátenie (raphage) fascií:hlava a krk
5t845.b↔	Plast.šliach náhradou s interponátom:stredonož,predonož	5t862.1↔	Skrátenie (raphage) fascií:rameno,axila
5t845.x	Plastika šliach náhradou s interponátom:ostatné	5t862.2↔	Skrátenie (raphage) fascií:rameno a lakeť
5t855.3↔	Tenolýza 1 šľachy v obl.predlaktia	5t862.3↔	Skrátenie (raphage) fascií:predlaktie
5t856.3↔	Tenolýza viac.šliach:predl.	5t862.4↔	Skrátenie (raphage) fascií:hruď.stena a chrbát
5t857.0↔	Primárna tenodéza 1 šľachy:hlava,krk	5t862.5↔	Skrátenie (raphage) fascií:brušná stena
5t857.1↔	Primárna tenodéza 1 šľachy:rameno,axila	5t862.6↔	Skrátenie (raphage) fascií:inguin,gen,glut.obl.
5t857.2↔	Primárna tenodéza 1 šľachy:rameno,lakeť	5t862.7↔	Skrátenie (raphage) fascií:stehno a koleno
5t857.3↔	Primárna tenodéza 1 šľachy:predlaktie	5t862.8↔	Skrátenie (raphage) fascií:predkolenie
5t857.4↔	Primárna tenodéza 1 šľachy:hruď.stena,chrbát	5t862.9↔	Skrátenie (raphage) fascií:noha
5t857.5↔	Primárna tenodéza 1 šľachy:bruš.stena	5t862.x	Skrátenie (raphage) fascií:ostatné
5t857.6↔	Primárna tenodéza 1 šľachy:ing,gen,gl.obl.	5t863.0↔	Zdvojenie jednej fascie:hlava a krk
5t857.7↔	Primárna tenodéza 1 šľachy:steh,kol.	5t863.1↔	Zdvojenie jednej fascie:rameno,axila
5t857.8↔	Primárna tenodéza 1 šľachy:predk.	5t863.2↔	Zdvojenie jednej fascie:rameno a lakeť
5t857.9↔	Primárna tenodéza 1 šľachy:noha	5t863.3↔	Zdvojenie jednej fascie:predlaktie
5t857.x	Primárna tenodéza jednej šľachy:ostatné	5t863.4↔	Zdvojenie jednej fascie:hruď.stena a chrbát
5t858.0↔	Sekundárna tenodéza 1 šľachy:hlava,krk	5t863.5↔	Zdvojenie jednej fascie:brušná stena
5t858.1↔	Sekundárna tenodéza 1 šľachy:rameno,axila	5t863.6↔	Zdvojenie jednej fascie:ingv,gen,glut.obl.
5t858.2↔	Sekundárna tenodéza 1 šľachy:rameno,lakeť	5t863.7↔	Zdvojenie jednej fascie:stehno a koleno
5t858.3↔	Sekundárna tenodéza 1 šľachy:predlaktie	5t863.8↔	Zdvojenie jednej fascie:predkolenie
5t858.4↔	Sekundárna tenodéza 1 šľachy:hruď.stena,chrbát	5t863.9↔	Zdvojenie jednej fascie:noha
5t858.5↔	Sekundárna tenodéza 1 šľachy:bruš.stena	5t863.x	Zdvojenie jednej fascie:ostatné
5t858.6↔	Sekundárna tenodéza 1 šľachy:ing,gen,gl.obl.	5t920↔	Amputácia intertorakoskopulárna
5t858.7↔	Sekundárna tenodéza 1 šľachy:steh,kol.	5t921↔	Exartikulácia v ramennom kĺbe
5t858.8↔	Sekundárna tenodéza 1 šľachy:predk.	5t922↔	Amputácia v oblasti ramena
5t858.9↔	Sekundárna tenodéza 1 šľachy:noha	5t923↔	Exartikulácia v lakťovom kĺbe
5t858.x	Sekundárna tenodéza jednej šľachy:ostatné	5t924↔	Amputácia v oblasti predlaktia
5t859.0↔	Primárna tenodéza viac.šliach:hlava,krk	5t92x↔	Amputácia a exartikulácia hornej končatiny, ostatné
5t859.1↔	Primárna tenodéza viac.šliach:rameno,axila	5t930↔	Exartikulácia v oblasti zápästia
5t859.2↔	Primárna tenodéza viac.šliach:rameno,lakeť	5t931↔	Amputácia v oblasti zápästia
5t859.3↔	Primárna tenodéza viac.šliach:predlaktie	5t932↔	Amputácia v oblasti stredy ruky
5t859.4↔	Primárna tenodéza viac.šliach:hruď.stena,chrbát	5t933↔	Amputácia prsta ruky
5t859.5↔	Primárna tenodéza viac.šliach:bruš.stena	5t934↔	Amputácia prsta s kožnou alebo svalovou plastikou
5t859.6↔	Primárna tenodéza viacerých šliach:ing,gen,gl.obl.	5t935↔	Exartikulácia prsta ruky

5f936↔	Exartikulácia prsta ruky s kožnou/svalovou plastikou	8m162	Intraluminálna brachyterapia
5f937↔	Egalizácia ruky resekciou 5.lúča	8m164.1	Perkutánná translúmenová koronárna brachyterapia
5f938↔	Egalizácia ruky resekciou 2.lúča	8m164.2	Intravaskulárna brachyterapia v iných periférnych cievach
5f939↔	Egalizácia ruky resekciou 3. a 4.lúča	8m165.01	Interstic.brachyter:1 rovinná impl.nízky dávkový prikon [LDR]
5f93a↔	Amputácia transmetakarpálne	8m165.02	Interstic.brachyt:1 rovinná impl.pulzný dávkový prikon [PDR]
5f93x↔	Amputácia a exartikulácia ruky, ostatné	8m165.03	Interstic.brachyt:1 rovinná impl.vysoký dávkový prikon [HDR]
5f940↔	Hemipelvektómia	8m165.0x	Interstic.brachyterapia:1 rovinná implantácia:iné
5f941↔	Nekompletná hemipelvektómia	8m165.11	Interstic.brachyt:viacrovinná impl:nízky dávk.prikon[LDR]
5f942↔	Exartikulácia v bedrovom kĺbe	8m165.12	Interstic.brachyt:viacrovinná impl:pulzný dávk.prikon[PDR]
5f943↔	Amputácia v oblasti stehna	8m165.13	Interstic.brachyt:viacrovinná impl:vysoký dávk.prikon[HDR]
5f944↔	Amputácia v oblasti stredného stehna	8m165.1x	Intersticiál.brachyterapia:viacrovinná implantácia,iné
5f945↔	Amputácia v oblasti stredného a distálneho stehna	8m165.21	Interstic.brachyt.s perman.impl.rádioakt.zrn:do 10 zrn
5f946↔	Amputácia v oblasti kolena	8m165.22	Interstic.brachyt.s perman.impl.rádioakt.zrn:viac ako 10 zrn
5f947↔	Exartikulácia kolena	8m16x	Iná brachyterapia uzavretými žiaričmi
5f948↔	Amputácia v oblasti predkolenia	8r304.53	Perkut.transl.impl.nepokryt.Andraste:1 stent:istmus aorty
5f949↔	Amputácia v oblasti proximálneho predkolenia	8r304.54	Perkut.transl.impl.nepokryt.Andraste:1 stent: v.cava
5f94a↔	Amputácia v oblasti stredného predkolenia	8r304.63	Perkut.transl.impl.nepok.Andraste:2 a v.ste:istmus aorty
5f94x↔	Amputácia a exartikulácia v obl.DK,ost.	8r304.64	Perkut.transl.impl.nepok.Andraste:2 a v.stent: v.cava
5f950↔	Amputácia v oblasti distál.predkolenia podľa Syme	8r304.73	Perk.transl.impl.nepok.bal.expand.ste:1 stent:istmus aorty
5f951↔	Amputácia v oblasti chodidla	8r304.74	Perkut.transl.impl.nepokr.bal.expand.ste:1 stent:v.cava
5f952↔	Amputácia v oblasti chodidla podľa Spitzzy	8r304.75	Perk.transl.impl.nepok.bal.expand.ste:1 stent:duct.art.apert
5f953↔	Amputácia v oblasti chodidla podľa Pirogoff	8r304.83	Perkut.transl.impl.nepokr.bal.exp.ste:2 a viac:istmus aorty
5f954↔	Amputácia v oblasti chodidla podľa Chopart	8r304.84	Perkut.transl.impl.nepokr.bal.expand.ste:2 a viac:v.cava
5f955↔	Amputácia v oblasti stredného chodidla podľa Lisfranc	8r304.85	Perku.transl.impl.nepok.bal.exp.ste.:2 a viac:duct.art.apert
5f956↔	Amputácia transmetatarsálne	8r308.2	Aktívna vonkajšia fixácia stentgraftu k cievnej stene
5f957↔	Amputácia prstov nohy	8r410	Perkutánná impl.stentu do celiakálnej/mezenterickej tepny
5f958↔	Amputácia lúčov	8r411↔	Perkut. impl.stentu:do a. carotis/a. vertebralis
5f95x↔	Amputácia a exartikulácia chodidla, ostatné	8r412↔	Perkutánná impl.stentu do perif.tepien konč.a tepien panvy
5f960↔	Revízia amputačnej oblasti ramenného kĺbu a ramena	8r413	Perkutánná impl.stentu do tepien aortálneho oblúka
5f961↔	Revízia amputačnej oblasti predlaktia	8r415↔	Perkutánná impl.stentu do venózneho systému
5f962↔	Revízia amputačnej oblasti ruky	8r416↔	Perkutánná implant.stentu pri stenóze A-V fistuly
5f963↔	Revízia amputačnej oblasti stehna	8r41b	Implan.stentu, stentgr./tzv.flowdiv.do intrakraniál.tepny
5f964↔	Revízia amputačnej oblasti predkolenia	8r41d	Perk.impl.liek.pokryt/biodegr.stent.do perif.aa.konč.a panvy
5f965↔	Revízia amputačnej oblasti chodidla	8r420	Perkutánná terapia aneurizmy aorty stentgraftom
5f96x	Revízia amputačnej oblasti, ostatné	8r430.10	Perkut.transl.impl.sten.neuv.lieky:1 stent do intrakran.ciev
5u122	Parciálna mastektómia s disekciou lymfatických uzlín	8r430.12↔	Perkut.transl.impl.stentu neuv.lieky:1 do cievy pleca a ram
5u123.1	Madenova mastektómia s disekciou axilárnych LU	8r430.13↔	Perkut.transl.impl.sten.neuv.lieky:1 stent do ciev predlakt
5v153	Minitorakotómia a debridement pri empyéme	8r430.14	Perkut.transl.impl.sten.neuv.lieky:1 stent do aorty
5v15x.x	Chir.vyč.rany s odstr.chor.tk.na kož.a podk:ost.	8r430.15	Perkut.transl.impl.sten.neuv.lieky:1 stent do istmu aorty
5v227.9↔	Voľ.tx.kože, príjemca:kompozit(viactkan)štep, veľ.pl:ruka	8r430.16	Perkut.transl.impl.sten.neuv.lieky:1 sten.duc.arteri.apertus
5v231.0	Lokál.lalok.plast.kože a podk:plast.rotovaným lal,malá pl:pery	8r430.17	Perkut.transl.impl.sten.neuv.lieky:1 stent do v.cava
5v232.0	Lok.lalok.plast.kože a podk:transpozíč.plast,malá pl:pery	8r430.18↔	Perkut.transl.impl.sten.neuv.lieky:1 stent do i.ciev hrudníka
5v233.0	Lok.lal.plast.kože a podk:plast.ostrovčekov.lal,malá pl:pery	8r430.19↔	Perkut.transl.impl.sten.neuv.lieky:1 stent do i.ciev brucha
5v234.0	Lokál.lalok.plast.kože a podkož:Z-plast,malá plocha:pery	8r430.1a	Perkut.transl.impl.sten.neuv.lieky:1 stent do viscerál.ciev
5v236.0	Lokál.lalok.plast.kože a podk:plast.rotovan.lal,veľká pl:pery	8r430.1b↔	Perkut.transl.impl.sten.neuv.lieky:1 stent do ciev stehna
5v237.0	Lok.lal.plast.kože a podk:transpozíč plast,veľká pl:pery	8r430.1c↔	Perkut.transl.impl.sten.neuv.lieky:1 stent do ciev predkol
5v238.0	Lok.lal.plast.kože a podk:plast.ostrovček.lal,veľ.pl:pery	8r430.1d	Perkut.transl.impl.sten.neuv.lieky:1 stent do ciev.malform.
5v239.0	Lok.lal.plast.kože a podkož:Z-plastika,veľká pl:pery	8r430.1e	Perkut.transl.impl.sten.neuv.lieky:1 stent do um.ciev
5v23a.0	Lok.lal.plast.kože a podkož:W-plast,malá pl:pery	8r430.1f	Perkut.transl.impl.sten.neuv.lieky:1 stent do spinál.ciev
5v23b.0	Lokál.lalok.plast.kože a podk:W-plast,veľ.pl:pery	8r430.1g	Perkut.transl.impl.sten.neuv.lieky:1 stent do v.portae
5v251.0	Lalok.plast.kože a podk, príjemca:stopkatý miestny lalok:pery	8r430.1h↔	Perkut.transl.impl.sten.neuv.lieky:1 stent do a.carotis, b.n.
5v252.0	Lalok.plast.kože a podk, príjemca:stopkatý vzdialený lalok:pery	8r430.1j↔	Perkut.transl.impl.sten.neuv.lieky:1 stent do a.carotis comm
5v260.0	Kombin.plast.zákroky.na koži a podkož:kombin.lalok.plast:pery	8r430.1k↔	Perkut.transl.impl.stentu neuvof.liek:1 do a.carotis int.extra
5v262.0	Komb.plast.zákr.k.a podk:stopk.miest.lalok so vzdial.lal:pery	8r430.1m↔	Perk.transl.impl.ste.neuv.liek:1 do a.car.int.extra.s a.car.com
5v400.0	Redukč.tkan.plastika.na koži a podkož:pery	8r430.1n↔	Perku.transl.impl.ste.neuv.lieky:1 stent do a.carotis externa
5v40x.x	Redukcia tkaniva.na koži a podkoži:ostatné	8r430.1x↔	Perkut.translum.implant.stentu neuvof.lieky:1 sten.ost.cievy
5v555.0	Voľ.tx.kože a lal.plast.kože a podk, príjemca, stopk.reg.lal:pery	8r430.20	Perkut.transl.impl.sten.neuv.lieky:2 stenty do intrakr.cievy
5v556.0	Voľ.tx.kože a lal.plast.k.a podk, príjemca, stopk.vzdial.lal:pery	8r430.22↔	Perkut.transl.impl.stentu neuv.lieky:2 do cievy pleca a ram
5v560.0	Lokál.lalok.plast.kože a podk.-popál,polept,rozťah.plast:pery	8r430.23↔	Perkut.transl.impl.sten.neuv.lieky:2 stenty do ciev predlakt
5v561.0	Lok.lal.plast.kože a podk.-(pp/pl),posúv-rotáč.plast:pery	8r430.24	Perkut.translum.impl.sten.neuvof.lieky:2 stenty do aorty
5v562.0	Lok.lal.plast.k.a podkož.-pop.a pol,transpozíč.plast:pery	8r430.25	Perkut.transl.impl.sten.neuv.lieky:2 stenty do istmu aorty
5v563.0	Lok.lal.plast.kože a podk.(pp/pl),transpoz.ostrov-lal.pl:pery	8r430.26	Perkut.transl.impl.sten.neuv.lieky:2 stenty do d.art.apertus
5v564.0	Lok.lalok.plast.kože a podk.(pp/pl),transpozíč.Z-plast:pery	8r430.27	Perkut.transl.impl.sten.neuv.lieky:2 stenty do v.cava
5v565.0	Lok.lalok.plast.kože a podk.(pp/pl),transpozíč.W-plast:pery	8r430.28↔	Perkut.transl.impl.sten.neuv.lieky:2 stenty do i. ciev hrud.
5v570.0	Kombi.lalok.plastiky.na koži a podkoži (pp/pl):pery	8r430.29↔	Perkut.transl.impl.sten.neuv.lieky:2 stenty do do i.ciev brucha
5v571.0	Kombi.lalok.plast.a voľ.transplantátu kože (pp/pl):pery	8r430.2a	Perkut.transl.impl.sten.neuv.lieky:2 stenty do viscerál.ciev
5v572.0	Kombi.lal.plast.k.a podk.(pp/pl):stopk.region.so vzdial.lal:pery	8r430.2b↔	Perkut.transl.impl.sten.neuv.lieky:2 stenty do ciev stehna
5v573.0	Komb.lal.pl.k.a podk.(pp/pl):stop.reg.vzd.l.a voľ.transpl.k:pery	8r430.2c↔	Perkut.transl.impl.sten.neuv.lieky:2 stenty do ciev predkol
8g210	Biologická nekrektómia [Maggot therapy]	8r430.2d	Perkut.transl.impl.sten.neuv.lieky:2 stenty do ciev.malform
8m161.x	Intrakavit.iná brachyter.,okrem intraut.a intravagin.brachyt.	8r430.2e	Perkut.transl.impl.sten.neuv.lieky:2 stenty do um.ciev

8r430.2f	Perkut.transl.impl.sten.neuv.lieky:2 stenty do spinál.ciev	8r430.5k↔	Perkut.transl.impl.stentu.neuof.lieky:5 do a.carotis int.extr.
8r430.2g	Perkut.transl.impl.sten.neuv.lieky:2 stenty do v.portae	8r430.5m↔	Perk.transl.impl.st.neuv.lieky:5 do a.car.int.extr.s a. car.com
8r430.2h↔	Perkut.transl.impl.sten.neuv.lieky:2 stenty do a.carotis, b.n.	8r430.5n↔	Perkut.transl.impl.sten.neuv.lieky:5 sten.do a.carotis exter.
8r430.2j↔	Perkut.transl.impl.sten.neuv.lieky:2 stenty do a.carot.com	8r430.5x↔	Perkut.transl.impl.sten.neuv.lieky:5 sten.do ostat.ciev
8r430.2k↔	Perkut.transl.impl.stentu.neuof.liek:2 do a.c.int.extr.	8r430.60	Perkut.transl.impl.stentu.neuof.liek:6 a v.st.intracr.ciev
8r430.2m↔	Perkut.transl.impl.st.neuof.liek:2 do a.c.int.extr.s a.car.com	8r430.62↔	Perkut.transl.impl.sten.neuv.liek:6 a viac do ciev pleca a ram
8r430.2n↔	Perkut.transl.impl.sten.neuv.lieky:2 stenty do a.carotis ext	8r430.63↔	Perk.transl.impl.stentu.neuof.liek:6 a viac do cievy predlakt
8r430.2x↔	Perkut.transl.impl.sten.neuv.lieky:2 stenty do ostat.ciev	8r430.64	Perk.translumin.impl.stentu.neuof.liek:6 a viac do aorty
8r430.30	Perk.transl.impl.stentu.neuof.lieky:3 stenty do intrakran.ciev	8r430.65	Perk.transl.impl.stentu.neuof.liek:6 a viac do istmu aorty
8r430.32↔	Perkut.transl.impl.sten.neuv.lieky:3 do cievy pleca a ram.	8r430.66	Perk.transl.impl.stentu.neuof.liek:6 a viac do duc.art.apert
8r430.33↔	Perkut.transl.impl.sten.neuv.lieky:3 sten.do ciev predlaktia	8r430.67	Perkut.transl.impl.stentu.neuof.liek:6 a viac stentov do v.cava
8r430.34	Perkut.transl.impl.sten.neuv.lieky:3 stenty do aorty	8r430.68↔	Perk.transl.impl.stentu.neuof.liek:6 a viac do i.ciev hrud.
8r430.35	Perkut.transl.impl.sten.neuv.lieky:3 sten.do istmu aorty	8r430.69↔	Perk.transl.impl.stentu.neuof.liek:6 a viac do i.ciev brucha
8r430.36	Perkut.transl.impl.sten.neuv.lieky:3 s.ductus arteri.apertus	8r430.6a	Perkut.transl.impl.stentu.neuof.liek:6 a viac do viscer.ciev
8r430.37	Perkut.transl.impl.sten.neuv.lieky:3 stenty do v.cava	8r430.6b↔	Perkut.transl.impl.stentu.neuof.liek:6 a viac do ciev stehna
8r430.38↔	Perkut.transl.impl.sten.neuv.lieky:3 sten.do i.ciev hrudnika	8r430.6c↔	Perkut.transl.impl.stentu.neuof.liek:6 a viac do ciev predkt.
8r430.39↔	Perkut.transl.impl.sten.neuv.lieky:3 s.do i.ciev brucha	8r430.6d	Perkut.transl.impl.stentu.neuv.liek:6 a viac do a.car.int.extr.
8r430.3a	Perkut.transl.impl.sten.neuv.lieky:3 sten.do viscerál.ciev	8r430.6e	Perkut.transl.impl.stentu.neuof.liek:6 a viac do umel.ciev
8r430.3b↔	Perkut.transl.impl.sten.neuof.lieky:3 stenty do ciev stehna	8r430.6f	Perkut.transl.impl.stentu.neuof.liek:6 a viac do spin.ciev
8r430.3c↔	Perkut.transl.impl.sten.neuv.lieky:3 stenty do ciev predkol	8r430.6g	Perkut.transl.impl.stentu.neuof.liek:6 a viac do v.portae
8r430.3d	Perkut.transl.impl.sten.neuv.lieky:3 stenty do ciev.malform	8r430.6h↔	Perkut.transl.impl.stentu.neuof.liek:6 a viac do a.carot.b.n.
8r430.3e	Perkut.transl.impl.sten.neuv.lieky:3 stenty do umel.ciev	8r430.6j↔	Perkut.transl.impl.stentu.neuv.liek:6 a viac do a.car.com.
8r430.3f	Perkut.transl.impl.sten.neuv.lieky:3 stenty do spinál.ciev	8r430.6k↔	Perkut.transl.impl.stentu.neuv.liek:6 a viac do a.car.int.extr.
8r430.3g	Perkut.transl.impl.sten.neuv.lieky:3 stenty do v.portae	8r430.6m↔	Perkut.transl.impl.ste.neuv.liek:6 a viac a.car.int.ex.s a.car.com
8r430.3h↔	Perkut.transl.impl.sten.neuv.lieky:3 stenty do a.carotis, b.n.	8r430.6n↔	Perkut.transl.impl.stentu.neuv.lie:6 a viac do a.car.externa
8r430.3j↔	Perkut.transl.impl.sten.neuv.lieky:3 stenty do a.carotis com.	8r430.6x↔	Perkut.transl.impl.stentu.neuv.liek:6 a viac do ost.ciev
8r430.3k↔	Perkut.transl.impl.stentu.neuof.lieky:3 do a.carot.inter.extr.	8r431.10	Perkut.transl.impl.stentu.uvofn.lieky:1stent do intrakr.ciev
8r430.3m↔	Perkut.transl.impl.st.neuv.liek:3 do a.car.int.extr.s a.c.com	8r431.12↔	Perkut.transl.impl.stentu.uvofn.lieky:1 do ciev pleca a ram
8r430.3n↔	Perkut.transl.impl.sten.neuv.lieky:3 stenty do a.carotis exter	8r431.13↔	Perkut.transl.impl.stentu.uvofn.lieky:1stent do ciev predlakt.
8r430.3x↔	Perkut.transl.impl.sten.neuv.lieky:3 stenty do ostat.ciev	8r431.14	Perkut.transl.impl.stentu.uvofn.lieky:1stent do aorty
8r430.40	Perkut.transl.impl.sten.neuof.liek:4 sten.do intrakr.ciev	8r431.15	Perkut.transl.impl.stentu.uvofn.lieky:1stent do istmu aorty
8r430.42↔	Perkut.transl.impl.stentu.neuof.liek:4 do cievy pleca a ram.	8r431.16	Perkut.transl.impl.stentu.uvofn.lieky:1stent do duc.arter.apert
8r430.43↔	Perkut.transl.impl.sten.neuof.liek:4 sten.ciev predlaktia	8r431.17	Perkut.transl.impl.stentu.uvofn.lieky:1 stent do v.cava
8r430.44	Perkut.transl.impl.stentu.neuoflňuj.lieky:4 stenty do aorty	8r431.18↔	Perkut.transl.impl.stentu.uvofn.lieky:1stent do i.ciev hrudnika
8r430.45	Perkut.transl.impl.sten.neuof.liek:4 sten.do istmu aorty	8r431.19↔	Perkut.transl.impl.stentu.uvofn.lieky:1stent do i.ciev brucha
8r430.46	Perkut.transl.impl.sten.neuof.liek:4 sten.ductus art.apert.	8r431.1a	Perkut.transl.impl.stentu.uvofn.lieky:1stent do viscer.ciev
8r430.47	Perkut.transl.impl.sten.neuof.liek:4 stenty do do v.cava	8r431.1b↔	Perkut.transl.impl.stentu.uvofn.lieky:1stent do ciev stehna
8r430.48↔	Perkut.transl.impl.sten.neuof.liek:4 stenty do i.ciev hrudnika	8r431.1c↔	Perkut.transl.impl.stentu.uvofn.lieky:1stent do ciev predkol.
8r430.49↔	Perkut.transl.impl.sten.neuof.liek:4 stent do do i.ciev brucha	8r431.1d	Perkut.transl.impl.stentu.uvofn.lieky:1stent do ciev.malform.
8r430.4a	Perkut.transl.impl.sten.neuof.liek:4 stenty do viscerál.ciev	8r431.1e	Perkut.transl.impl.stentu.uvofn.lieky:1stent do umel.ciev
8r430.4b↔	Perkut.transl.impl.sten.neuof.liek:4 stenty do cievy stehna	8r431.1f	Perkut.transl.impl.stentu.uvofn.lieky:1stent do spinál.ciev
8r430.4c↔	Perkut.transl.impl.sten.neuof.liek:4 stenty do cievy predkol	8r431.1g	Perkut.transl.impl.stentu.uvofn.lieky:1stent do v.portae
8r430.4d	Perkut.transl.impl.sten.neuof.liek:4 stenty do ciev.malform.	8r431.1h↔	Perkut.transl.impl.stentu.uvofn.lieky:1stent do a.carotis,b.n.
8r430.4e	Perkut.transl.impl.sten.neuof.liek:4 stenty do um.ciev	8r431.1j↔	Perkut.transl.impl.stentu.uvofn.lieky:1stent do a.car.com.
8r430.4f	Perkut.transl.impl.sten.neuof.liek:4 stenty do spinál.ciev	8r431.1k↔	Perkut.transl.impl.stentu.uvofn.lieky:1 do a.carot.int.extr.
8r430.4g	Perkut.transl.impl.sten.neuof.liek:4 stenty do v.portae	8r431.1m↔	Perk.transl.impl.stentu.uvofn.l:1 do a.car.int.extr.a.car.com.
8r430.4h↔	Perkut.transl.impl.sten.neuof.liek:4 stenty do a.carotis, b.n.	8r431.1n↔	Perk.transl.impl.stentu.uvofn.liek:1stent do a.carotis externa
8r430.4j↔	Perkut.transl.impl.sten.neuof.liek:4 stenty do a.carotis com.	8r431.1x↔	Perkut.transl.impl.stentu.uvofn.lieky:1stent do ostat.ciev
8r430.4k↔	Perkut.transl.impl.stentu.neuof.liek:4 do a.carot.int.extr.	8r431.20	Perkut.transl.impl.stentu.uvofn.lieky:2stenty do intrakran.ciev
8r430.4m↔	Perk.transl.impl.sten.neuv.liek:4 do a.car.int.extr.s a.car.com	8r431.22↔	Perkut.transl.impl.stentu.uvofn.lieky:2 do ciev pleca a ram.
8r430.4n↔	Perkut.transl.impl.sten.neuof.liek:4 stenty do a.carot.extr	8r431.23↔	Perkut.transl.impl.stentu.uvofn.lieky:2stenty do ciev predlakt.
8r430.4x↔	Perkut.transl.impl.sten.neuof.liek:4 stenty do ostat.ciev	8r431.24	Perkut.transl.impl.stentu.uvofn.lieky:2stenty do aorty
8r430.50	Perkut.transl.impl.sten.neuv.lieky:5 sten.do intrakran.ciev	8r431.25	Perkut.transl.impl.stentu.uvofn.lieky:2stenty do istmu aorty
8r430.52↔	Perkut.transl.impl.sten.neuv.lieky:5 sten.do cievy pleca a ram	8r431.26	Perkut.transl.impl.stentu.uvofn.lieky:2st. do duc.arteri.apert.
8r430.53↔	Perkut.transl.impl.sten.neuv.lieky:5 sten.do ciev predlaktia	8r431.27	Perkut.transl.impl.stentu.uvofn.lieky:2 stenty do v.cava
8r430.54	Perkut.transl.impl.sten.neuv.lieky:5 sten.do aorty	8r431.28↔	Perkut.transl.impl.stentu.uvofn.lieky:2stenty do i.ciev hrud.
8r430.55	Perkut.transl.impl.stentu.neuof.lieky:5 sten.do istmu aorty	8r431.29↔	Perkut.transl.impl.stentu.uvofn.lieky:2sten do i.ciev brucha
8r430.56	Perkut.transl.impl.sten.neuv.lieky:5 sten.do d.arterosus aper.	8r431.2a	Perkut.transl.impl.stentu.uvofn.lieky:2stenty do viscer.ciev
8r430.57	Perkut.transl.impl.sten.neuv.lieky:5 stent.do v.cava	8r431.2b↔	Perkut.transl.impl.stentu.uvofn.lieky:2stenty do ciev stehna
8r430.58↔	Perkut.transl.impl.sten.neuv.lieky:5 sten.do i.ciev hrudnika	8r431.2c↔	Perkut.transl.impl.stentu.uvofn.lieky:2stenty do ciev predkol.
8r430.59↔	Perkut.transl.impl.sten.neuv.lieky:5 sten.do do i.ciev brucha	8r431.2d	Perkut.transl.impl.stentu.uvofn.lieky:2stenty do ciev.malfor.
8r430.5a	Perkut.transl.impl.sten.neuv.lieky:5 sten.do viscerál.ciev	8r431.2e	Perkut.transl.impl.stentu.uvofn.lieky:2stenty do umel.ciev
8r430.5b↔	Perkut.transl.impl.sten.neuv.lieky:5 sten.do ciev stehna	8r431.2f	Perkut.transl.impl.stentu.uvofn.lieky:2stenty do spinál.ciev
8r430.5c↔	Perkut.transl.impl.sten.neuv.lieky:5 sten.do ciev predkolenia	8r431.2g	Perkut.transl.impl.stentu.uvofn.lieky:2stenty do v.portae
8r430.5d	Perkut.transl.impl.sten.neuv.lieky:5 sten.do ciev.malform.	8r431.2h↔	Perkut.transl.impl.stentu.uvofn.lieky:2stenty do a.carotis,b.n.
8r430.5e	Perkut.transl.impl.sten.neuv.lieky:5 sten.do umel.ciev	8r431.2j↔	Perkut.transl.impl.stentu.uvofn.lieky:2stenty do a.car.com.
8r430.5f	Perkut.transl.impl.sten.neuv.lieky:5 sten.do spinál.ciev	8r431.2k↔	Perkut.transl.impl.stentu.uvofn.lieky:2 do a.car.inter.extr.
8r430.5g	Perkut.transl.impl.sten.neuoflňuj.lieky:5 sten.do v.portae	8r431.2m↔	Perk.transl.impl.sten.uvo.lie:2 do a.car.int.extr.s a.car.com
8r430.5h↔	Perkut.transl.impl.sten.neuv.lieky:5 sten.do a.carotis, b.n.	8r431.2n↔	Perkut.transl.impl.stentu.uvofn.lie:2stenty do a.carotis exter
8r430.5j↔	Perkut.transl.impl.sten.neuv.lieky:5 sten.do a.c.communis	8r431.2x↔	Perkut.transl.impl.stentu.uvofn.lieky:2stenty do ostat.ciev

8r431.30	Perkut.transl.impl.stentu uvoľn.lieky:3stenty do intrakr.ciev	8r431.65	Perkut.transl.impl.stentu uvoľn.liek:6 a viac do istmu aorty
8r431.32↔	Perkut.transl.impl.stentu uvoľn.lieky:3 do ciev pleca a ram.	8r431.66	Perkut.transl.impl.stentu uvoľn.lie:6 v.sten.do duc.art.er.aper.
8r431.33↔	Perkut.transl.impl.stentu uvoľn.lieky:3stenty do ciev predlakt.	8r431.67	Perkut.transl.impl.stentu uvoľn.lieky:6 a viac stent do v.cava
8r431.34	Perkut.transl.impl.stentu uvoľn.lieky:3stenty do aorty	8r431.68↔	Perk.transl.impl.stentu uvoľn.liek:6 a viac sten.do i.ciev hrudn.
8r431.35	Perkut.transl.impl.stentu uvoľn.lieky:3stenty do istmu aorty	8r431.69↔	Perkut.transl.impl.stentu uvoľn.lieky:6 v.sten.do i.ciev brucha
8r431.36	Perkut.transl.impl.stentu uvoľn.lieky:3sten.do duc.art.er.aper.	8r431.6a	Perkut.translum.impl.stent uvoľn.liek:6 a viac do visc.ciev
8r431.37	Perk.translúmen.impl.stentu uvoľn.lieky:3 stenty do v.cava	8r431.6b↔	Perkut.transl.impl.stentu uvoľn.liek:6 a viac st.do ciev stehna
8r431.38↔	Perkut.transl.impl.stentu uvoľn.lieky:3stenty do i.ciev hrud.	8r431.6c↔	Perk.transl.impl.stentu uvoľn.liek:6 a viac do ciev predkol
8r431.39↔	Perkut.transl.impl.stentu uvoľn.lieky:3sten do i.ciev brucha	8r431.6d	Perkut.transl.impl.stentu uvoľn.liek:6 a viac st.do ciev.malf.
8r431.3a	Perkut.transl.impl.stentu uvoľn.lieky:3stenty do viscer.ciev	8r431.6e	Perkut.transl.impl.stentu uvoľn.liek:6 a viac st.do umel.ciev
8r431.3b↔	Perkut.transl.impl.stentu uvoľn.lieky:3stenty do ciev stehna	8r431.6f	Perkut.transl.impl.stentu uvoľn.lie:6 a viac st.do spinál.ciev
8r431.3c↔	Perkut.transl.impl.stentu uvoľn.lieky:3stenty do ciev predkol.	8r431.6g	Perkut.transl.impl.stentu uvoľn.liek:6 a viac st.do v.portae
8r431.3d	Perkut.transl.impl.stentu uvoľn.lieky:3stenty do ciev.malform.	8r431.6h↔	Perkut.transl.impl.stentu uvoľn.liek:6 v.sten.a.carotis, b.n.
8r431.3e	Perkut.transl.impl.stentu uvoľn.lieky:3stenty do umel.ciev	8r431.6j↔	Perkut.transl.impl.stentu uvoľn.liek:6 a viac st.do a.car.comm
8r431.3f	Perkut.transl.impl.stentu uvoľn.lieky:3stenty do spinál.ciev	8r431.6k↔	Perk.transl.impl.stentu uvoľn.l:6 a viac sten.a.car.int.extrakr
8r431.3g	Perkut.transl.impl.stentu uvoľn.lieky:3stenty do v.portae	8r431.6m↔	Perk.transl.impl.st.uvoľn.l:6-viac do a.car.int.extr.s a.car.com
8r431.3h↔	Perkut.transl.impl.stentu uvoľn.lieky:3stenty do a.carotis,b.n.	8r431.6n↔	Perkut.transl.impl.stent.neuovľňuj.l.(stgr):1 do istmu aorty
8r431.3j↔	Perkut.transl.impl.stentu uvoľn.lieky:3stenty do a.car.com.	8r431.6x↔	Perkut.transl.impl.stentu uvoľn.liek:6 a viac st.do ost.ciev
8r431.3k↔	Perkut.transl.impl.stentu uvoľn.lieky:3 do a.car.int.extr.	8r432.10	Perk.transl.impl.pokr.sten.neuv.l.(stentgr):1 do intrakran.ciev
8r431.3m↔	Perk.transl.impl.stentu.uvoľ.l:3 do a.car.int.extr.a.car.com.	8r432.12↔	Perk.transl.impl.pokr.sten.neuv.l.(stentgr):1 do c.pleca a ram
8r431.3n↔	Perkut.transl.impl.stentu uvoľn.lie:3stenty do a.carotis exter	8r432.13↔	Perk.transl.impl.pokr.sten.neuv.l.(stentgr):1 do ciev predlaktia
8r431.3x↔	Perkután.transl.implant.stentu uvoľn.lieky:3ste.do ost.ciev	8r432.14	Perkut.translum.impl.pokr.sten.neuv.l.(stentgr):1 do aorty
8r431.40	Perkut.transl.implant.stentu uvoľn.lieky:4 sten.dointra.ciev	8r432.15	Perk.transl.impl.pokr.stent.neuovľňuj.l.(stgr):1 do istmu aorty
8r431.42↔	Perkut.transl.impl.stentu uvoľn.lieky:4 do ciev pleca a ram	8r432.16	Perk.transl.impl.pokr.sten.neuv.l.(stentgr):1 do duc.art.e.aper
8r431.43↔	Perkut.transl.impl.stentu uvoľn.lieky:4sten.do ciev predlakt.	8r432.17	Perkut.transl.impl.pokr.sten.neuv.l.(stentgr):1 stent do v.cava
8r431.44	Perkut.transl.impl.stentu uvoľn.lieky:4sten.do aorty	8r432.18↔	Perk.transl.impl.pokr.sten.neuv.liek(stentgr):1 do i.ciev hrud.
8r431.45	Perkut.transl.impl.stentu uvoľn.lieky:4sten.do do istmu aorty	8r432.19↔	Perk.transl.impl.pokr.sten.neuv.l.(stentgr):1 do i.ciev brucha
8r431.46	Perkut.transl.impl.stentu uvoľn.lieky:4sten.do duc.art.er.aper.	8r432.1a	Perk.transl.impl.pokr.sten.neuv.l.(stentgr):1 do viscerál.ciev
8r431.47	Perkut.transl.implant.stentu uvoľn.lieky:4 stenty do v.cava	8r432.1b↔	Perkut.transl.impl.pokr.sten.neuv.l.(stentgr):1 do ciev.stehna
8r431.48↔	Perkut.translum.impl.stentu uvoľn.lieky:4sten.do i.ciev hrud.	8r432.1c↔	Perk.transl.impl.pokr.sten.neuovľ.l.(stentgr):1 do ciev predkol
8r431.49↔	Perkut.transl.impl.stentu uvoľn.lieky:4sten do i.ciev brucha	8r432.1d	Perk.transl.impl.pokr.sten.neuv.l.(stentgr):1 do ciev.malform
8r431.4a	Perkut.transl.impl.stentu uvoľn.lieky:4sten.do viscer.ciev	8r432.1e	Perkut.transl.impl.pokr.sten.neuv.liek(stentgr):1 do um.ciev
8r431.4b↔	Perkut.transl.impl.stentu uvoľn.lieky:4sten.do ciev stehna	8r432.1f	Perkut.transl.impl.pokr.sten.neuv.l.(stentgr):1 do spinál.ciev
8r431.4c↔	Perkut.transl.impl.stentu uvoľn.lieky:4sten.do ciev predkol.	8r432.1g	Perk.transl.impl.pokr.sten.neuv.l.(stentgr):1 do v.portae
8r431.4d	Perkut.transl.impl.stentu uvoľn.lieky:4sten.do ciev.malfor.	8r432.1h↔	Perk.transl.impl.pokr.sten.neuv.l.(stentgr):1 do a.carotis, b.n.
8r431.4e	Perkut.transl.impl.stentu uvoľn.lieky:4sten.do umel.ciev	8r432.1j↔	Perk.transl.impl.pokr.sten.neuv.l.(stentgr):1 do a.carotis com
8r431.4f	Perkut.transl.impl.stentu uvoľn.lieky:4sten.do spinál.ciev	8r432.1k↔	Perk.transl.impl.pokr.sten.neuv.l.(stentgr):1 do a.car.int.extrak
8r431.4g	Perkut.transl.impl.stentu uvoľn.lieky:4sten.do v.portae	8r432.1m↔	Perk.transl.impl.pokr.ste.neu.l.(stgr):1 a.car.int.extr.s a.car.com
8r431.4h↔	Perkut.transl.impl.stentu uvoľn.lieky:4sten.do a.carotis,b.n.	8r432.1n↔	Perk.transl.impl.pokr.sten.neuv.l.(stentgr):1 do a.carot.externa
8r431.4j↔	Perkut.transl.impl.stentu uvoľn.lieky:4sten.do a.carot.com.	8r432.1x↔	Perk.transl.impl.pokr.sten.neuv.l.(stentgr):1 do ostat.ciev
8r431.4k↔	Perkut.transl.impl.stentu uvoľn.lieky:4 do a.car. int.extr.	8r432.20	Perk.transl.impl.pokr.sten.neuv.liek(stentgr):2 do intrakr.ciev
8r431.4m↔	Perk.transl.impl.sten.uvoľ.liek:4 do a.car.int.extr.s a.car.com	8r432.22↔	Perk.transl.impl.pokr.sten.neuv.l.(stentgr):2 do c.pleca a ram
8r431.4n↔	Perkut.transl.impl.stentu uvoľn.lie:4sten.do a.carotis externa	8r432.23↔	Perkut.transl.impl.pokr.sten.neuv.l.(stentgr):2 do ciev predlakt
8r431.4x↔	Perkut.transl.impl.stentu uvoľn.lieky:4stenty do ost.ciev	8r432.24	Perkut.transl.impl.pokr.sten.neuovľ.l.(stentgr):2 do aorty
8r431.50	Perkut.transl.impl.stentu uvoľn.lieky:5sten.do intrakran.ciev	8r432.25	Perk.transl.impl.pokr.sten.neuv.liek(sttgr):2 do istmu aorty
8r431.52↔	Perkut.transl.impl.stentu uvoľn.lieky:5 do ciev pleca a ram	8r432.26	Perkut.transl.impl.pokr.sten.neuv.l.(sttgr):2 do duc.art.er.aper
8r431.53↔	Perkut.transl.impl.stentu uvoľn.lieky:5sten.do ciev predlakt	8r432.27	Perk.transl.impl.pokr.sten.neuovľ.liek(stentgr):2 do v.cava
8r431.54	Perkut.transl.impl.stentu uvoľn.lieky:5sten.do aorty	8r432.28↔	Perkut.transl.impl.pokr.sten.neuv.l.(stentgr):2 do i.ciev hrud
8r431.55	Perkut.transl.impl.stentu uvoľn.lieky:5sten.do do istmu aorty	8r432.29↔	Perk.transl.impl.pokr.sten.neuovľ.l.(stentgr):2 do i.ciev brucha
8r431.56	Perkut.transl.impl.stentu uvoľn.liek:5 do duc.art.er.aper.	8r432.2a	Perkut.transl.impl.pokr.sten.neuv.l.(stentgr):2 do viscerál.ciev
8r431.57	Perkut.translum.implant.stentu uvoľn.lieky:5 do v.cava	8r432.2b↔	Perkut.transl.impl.pokr.sten.neuv.l.(stentgr):2 do ciev stehna
8r431.58↔	Perkut.transl.impl.stentu uvoľn.lieky:5sten.do i.ciev hrud.	8r432.2c↔	Perk.transl.impl.pokr.sten.neuv.l.(stentgr):2 do ciev predkol
8r431.59↔	Perkut.transl.impl.stentu uvoľn.lieky:5sten do i.ciev brucha	8r432.2d	Perkut.transl.impl.pokr.sten.neuv.l.(stentgr):2 do ciev.malform
8r431.5a	Perkut.transl.impl.stentu uvoľn.lieky:5sten.do viscer.ciev	8r432.2e	Perkut.transl.impl.pokr.sten.neuv.l.(stentgr):2 do umel.ciev
8r431.5b↔	Perkut.transl.impl.stentu uvoľn.lieky:5sten.do ciev stehna	8r432.2f	Perkut.transl.impl.pokr.sten.neuv.l.(stentgr):2 do spinál.ciev
8r431.5c↔	Perkut.transl.impl.stentu uvoľn.lieky:5sten.do ciev predkol	8r432.2g	Perkut.transl.impl.pokr.sten.neuv.l.(stentgr):2 do v.portae
8r431.5d	Perkut.transl.impl.stentu uvoľn.lieky:5sten.do ciev.malform	8r432.2h↔	Perkut.transl.impl.pokr.sten.neuv.l.(sttgr):2 do a.carotis, b.n.
8r431.5e	Perkut.transl.impl.stentu uvoľn.lieky:5sten.do umel.ciev	8r432.2j↔	Perk.transl.impl.pokr.sten.neuovľ.liek(stentgr):2 do a.carot.com
8r431.5f	Perkut.transl.impl.stentu uvoľn.lieky:5sten.do spinál.ciev	8r432.2k↔	Perkut.transl.impl.pokr.sten.neuovľ.l.(sttgr):2 do a.car.int.extr.
8r431.5g	Perkut.transl.impl.stentu uvoľn.lieky:5sten.do v.portae	8r432.2m↔	Perk.transl.impl.pokr.ste.neu.l.(sttgr):2 a.car.int.extr.a.car.com
8r431.5h↔	Perkut.transl.impl.stentu uvoľn.lieky:5sten.do a.carotis,b.n.	8r432.2n↔	Perk.transl.impl.pokr.sten.neuv.l.(stentgr):2 do a.carot.exter.
8r431.5j↔	Perkut.transl.impl.stentu uvoľn.lieky:5sten.do a.car.com.	8r432.2x↔	Perkut.transl.impl.pokr.stent.neuovľ.liek(stentgr):2 do ost.ciev
8r431.5k↔	Perkut.transl.impl.stentu uvoľn.lieky:5 do a.car.int.extrakran.	8r432.30	Perkut.transl.impl.pokr.sten.neuv.l.(stentgr):3 do intrakran.ciev
8r431.5m↔	Perk.transl.impl.stent.uvoľn.l:5do a.car.int.extrak.s a.car.com	8r432.32↔	Perkut.transl.impl.pokr.sten.neuv.l.(sttgr):3 do c.pleca a ram
8r431.5n↔	Perkut.transl.impl.stentu uvoľn.liek:5 sten.do a.carotis exter.	8r432.33↔	Perkut.transl.impl.pokr.sten.neuv.l.(stentgr):3 do ciev predlakt
8r431.5x↔	Perkut.transl.impl.stentu uvoľn.lieky:5stentov do ost.ciev	8r432.34	Perk.transl.impl.pokr.sten.neuovľ.liek(stentgr):3 do aorty
8r431.60	Perkut.transl.impl.stentu uvoľn.liek:6 a viac st.do intrakr.ciev	8r432.35	Perk.transl.impl.pokr.sten.neuovľ.liek(stgr):3 do istmu aorty
8r431.62↔	Perkut.transl.impl.stentu uvoľ.liek:6 viac do ciev pleca a ram	8r432.36	Perkut.transl.impl.pokr.sten.neuv.l.(sttgr):3 do duct.art.aper
8r431.63↔	Perk.transl.impl.stentu uvoľn.liek:6 a viac st.do ciev predlakt.	8r432.37	Perk.transl.impl.pokr.sten.neuovľ.liek(stentgr):3 do v.cava
8r431.64	Perkut.translum.impl.stentu uvoľn.liek:6 a viac st.do aorty	8r432.38↔	Perkut.transl.impl.pokr.sten.neuv.l.(stentgr):3 do i.ciev hrud.

8r432.39↔	Perk.tran.implant.pokr.sten.neuv.l.(stentgr):3 do i.ciev brucha	8r432.6d	Perk.tr.impl.pokr.sten.neuv.l.(stentgrf):6-v.do.ciev.malform.
8r432.3a	Perk.tran.impl.pokryt.sten.neuv.liek(sttgr):3 do visceral.ciev	8r432.6e	Perk.tr.impl.pokr.sten.neuv.l.(stentgrf):6-v.do.umel.ciev
8r432.3b↔	Perk.transl.impl.pokr.sten.neuovf.l.(stentgr):3 do.ciev.stehna	8r432.6f	Perk.tr.impl.pokr.sten.neuv.l.(stentgrf):6-v.do.spinál.ciev
8r432.3c↔	Perk.transl.impl.pokryt.sten.neuv.l.(stentgr):3 do.ciev.predkol	8r432.6g	Perk.tr.impl.pokr.sten.neuv.l.(stentgrf):6-v.do.v.portae
8r432.3d	Perk.transl.impl.pokryt.sten.neuv.l.(sttgr):3 do.ciev.malform	8r432.6h↔	Perk.tr.impl.pokr.sten.neuv.liek.:6-v.do.a.carotis, b.n.
8r432.3e	Perkut.transl.impl.pokr.sten.neuv.l.(stentgr):3 do.umel.ciev	8r432.6j↔	Perk.tr.impl.pokr.sten.neuv.l.(stentgrf):6-v.do.a.car.com.
8r432.3f	Perk.tran.impl.pokr.sten.neuv.l.(stentgr):3 do.spinál.ciev	8r432.6k↔	Perk.tr.impl.pokr.sten.neuv.l.(stentgrf):6-v.do.a.car.int.ext
8r432.3g	Perk.tran.impl.pokr.sten.neuovf.liek(stentgr):3 do.v.portae	8r432.6m↔	Perk.tr.impl.pokryt.ste.neuv.l:6-v.do.a.car.int.ext.s a.car.com
8r432.3h↔	Perk.tran.impl.pokr.sten.neuv.l.(stentgr):3 do.a.carotis, b.n.	8r432.6n↔	Perk.tr.impl.pokr.sten.neuv.l.(stentgrf):6-v.do.a.car.externa
8r432.3j↔	Perk.tran.impl.pokr.sten.neuv.l.(stentgr):3 do.a.carotis.com.	8r432.6x↔	Perk.tr.impl.pokr.sten.neuovf.liek(stentgrf):6-v.do.ostat.ciev
8r432.3k↔	Perk.tran.impl.pokryt.sten.neuv.l.(sttgr):3 do.a.car.int.extrakt	8r433.10	Perkut.transl.impl.biorezorb.stentutu:1 do.intrakraniál.ciev
8r432.3m↔	Perk.tran.impl.pokr.ste.neu.l.(sttgr):3,a.car. int.ext.,a.car.com	8r433.12↔	Perkut.transl.impl.biorezorb.stentu:1 do.ciev.pleca. a.ram
8r432.3n↔	Perk.tran.impl.pokr.sten.neuv.l.(stentgr):3 do.a.carot.externa	8r433.13↔	Perkut.transl.impl.biorezorb.stentu:1 do.ciev.predlaktia
8r432.3x↔	Perk.translum.impl.pokryt.sten.neuv.l.(stentgr):3 do.ost.ciev	8r433.14	Perkut.transl.impl.biorezorb.stentu:1 do.aorty
8r432.40	Perkut.transl.impl.pokr.sten.neuv.l.(stentgr):4 do.intrakr.ciev	8r433.15	Perkut.transl.impl.biorezorb.stentu:1 do.istmu.aorty
8r432.42↔	Perk.tran.impl.pokr.sten.neuv.l.(stentgr):4 do.c.pleca.a.ram	8r433.16	Perkut.transl.impl.biorezorb.stentu:1 do.duc.art.apertus
8r432.43↔	Perk.transl.impl.pokryt.sten.neuv.l.(stentgr):4 do.i.ciev.predlakt	8r433.17	Perkut.transl.impl.biorezorb.stentu:1 do.v.cava
8r432.44	Perkut.transl.impl.pokryt.sten.neuovf.liek(stentgr):4 do.aorty	8r433.18↔	Perkut.transl.impl.biorezorb.stentu:1 do.i.ciev.hrudnika
8r432.45	Perk.tran.impl.pokryt.stent.neuovf.liek(sttgr):4 do.istmu.aorty	8r433.19↔	Perkut.transl.impl.biorezorb.stentu:1 do.i.ciev.brucha
8r432.46	Perk.transl.impl.pokr.sten.neuv.l.(stentgr):4 do.duc.art.apert	8r433.1a	Perkut.transl.impl.biorezorb.stentu:1 do.viscerál.ciev
8r432.47	Perk.transl.impl.pokryt.stentu.neuovf.l.(stentgr):4 do.v.cava	8r433.1b↔	Perkut.transl.impl.biorezorb.stentu:1 do.ciev.stehna
8r432.48↔	Perk.transl.impl.pokryt.sten.neuv.l.(stentgr):4 do.i.ciev.hrud.	8r433.1c↔	Perkut.transl.impl.biorezorb.stentu:1 do.ciev.predkolenia
8r432.49↔	Perk.tran.impl.pokr.sten.neuv.l.(stentgr):4 do.i.ciev.brucha	8r433.1d	Perkut.transl.impl.biorezorb.stentu:1 do.ciev.malform.
8r432.4a	Perk.transl.impl.pokr.sten.neuv.l.(stentgr):4 do.viscerál.ciev	8r433.1e	Perkut.transl.impl.biorezorb.stentu:1 do.umel.ciev
8r432.4b↔	Perk.tran.impl.pokr.stent.neuovf.liek(stentgr):4 do.ciev.stehna	8r433.1f	Perkut.transl.impl.biorezorb.stentu:1 do.spinálne.ciev
8r432.4c↔	Perk.tran.impl.pokryt.sten.neuv.l.(stentgr):4 do.ciev.predkol	8r433.1g	Perkut.transl.impl.biorezorb.stentu:1 do.v.portae
8r432.4d	Perk.transl.impl.pokryt.sten.neuv.l.(sttgr):4 do.ciev.malform	8r433.1h↔	Perkut.transl.impl.biorezorb.stentu:1 do.a.carotis, b.n.
8r432.4e	Perk.tran.impl.pokr.sten.neuv.l.(stentgr):4 do.umel.ciev	8r433.1j↔	Perkut.transl.impl.biorezorb.stentu:1 do.a.carotis.communis
8r432.4f	Perk.transl.impl.pokr.sten.neuv.l.(stentgr):4 do.spinál.ciev	8r433.1k↔	Perkut.transl.impl.biorezorb.stentu:1 do.a.car.int.extrakt
8r432.4g	Perk.tran.impl.pokr.sten.neuv.l.(stentgr):4 do.v.portae	8r433.1m↔	Perkut.transl.impl.biorezorb.ste:1 do.a.car.int.ext.s a.c.com.
8r432.4h↔	Perk.tran.impl.pokr.sten.neuv.l.(stentgr):4 do.a.carotis,b.n.	8r433.1n↔	Perkut.transl.impl.biorezorb.stentu:1 do.a.carotis.externa
8r432.4j↔	Perk.tran.impl.pokr.sten.neuv.l.(stentgr):4 do.a.carotis.com.	8r433.1x↔	Perkut.transl.impl.biorezorb.stentu:1 do.ostat.ciev
8r432.4k↔	Perk.tran.impl.pokr.sten.neuv.l.(sttgr):4 do.a.car.int.extrakt	8r433.20	Perkut.transl.impl.biorezorb.stentuntu:2 do.intrakraniál.ciev
8r432.4m↔	Perk.tran.impl.pokr.sten.neu.l.(sttgr):4,a.car.int.ext.s a.car.c.	8r433.22↔	Perkut.transl.impl.biorezorb.stentu:2 do.ciev.pleca.a.ram
8r432.4n↔	Perk.tran.impl.pokr.sten.neuv.l.(stentgr):4 do.a.car.externa	8r433.23↔	Perkut.transl.impl.biorezorb.stentu:2 do.ciev.predlaktia
8r432.4x↔	Perk.tran.impl.pokr.sten.neuv.liek(stentgr):4 do.ostat.ciev	8r433.24	Perkut.transl.impl.biorezorb.stentu:2 do.aorty
8r432.50	Perkut.transl.impl.pokrytého.ste.neuovf.liek:5 do.intrakra.c	8r433.25	Perkut.transl.impl.biorezorb.stentu:2 do.istmu.aorty
8r432.52↔	Perkut.transl.impl.pokr.sten.neuv.l.(sttgr):5 do.c.pleca.a.ram	8r433.26	Perkut.transl.impl.biorezorb.stentu:2 do.duct.arteri.apertus
8r432.53↔	Perkut.transl.impl.pokr.sten.neuv.l.(sttgr):5 do.ciev.predlakt	8r433.27	Perkután.translumen.impl.biorezorb.stentu:2 do.v.cava
8r432.54	Perkut.transl.impl.pokr.sten.neuv.l.(stentgr):5 do.aorty	8r433.28↔	Perkut.transl.implant.biorezorb.stentu:2 do.i.ciev.hrudnika
8r432.55	Perkut.transl.impl.pokr.sten.neuv.l.(sttgr):5 do.istmu.aorty	8r433.29↔	Perkut.transl.impl.biorezorb.stentu:2 stent do.i.ciev.brucha
8r432.56	Perkut.transl.impl.pokr.sten.neuv.l.(sttgr):5 do.duc.art.apert	8r433.2a	Perkut.transl.impl.biorezorb.stentu:2 do.viscerál.ciev
8r432.57	Perkut.transl.impl.pokr.sten.neuv.l.(stentgr):5 do.v.cava	8r433.2b↔	Perkut.transl.impl.biorezorb.stentu:2 do.ciev.stehna
8r432.58↔	Perkut.transl.impl.pokr.sten.neuv.l.(stentgr):5 do.i.ciev.hrud.	8r433.2c↔	Perkut.transl.impl.biorezorb.stentu:2 do.ciev.predkolenia
8r432.59↔	Perkut.transl.impl.pokr.sten.neuv.l.(sttgr):5 do.i.ciev.brucha	8r433.2d	Perkut.transl.impl.biorezorb.stentu:2 do.ciev.malform.
8r432.5a	Perk.transl.impl.pokr.sten.neuv.l.(stentgr):5 do.viscerál.ciev	8r433.2e	Perkut.transl.impl.biorezorb.stentu:2 do.umel.ciev
8r432.5b↔	Perkut.transl.impl.pokr.sten.neuv.l.(stentgr.):5 do.ciev.stehna	8r433.2f	Perkut.transl.impl.biorezorb.stentu:2 do.spinál.ciev
8r432.5c↔	Perkut.transl.impl.pokr.sten.neuv.l.(stentgr):5 do.ciev.predkol	8r433.2g	Perkut.transl.impl.biorezorb.stentu:2 do.v.portae
8r432.5d	Perkut.transl.impl.pokr.sten.neuv.l.(stentgr):5 do.ciev.malf.	8r433.2h↔	Perkut.transl.impl.biorezorb.stentu:2 do.a.carotis, b.n.
8r432.5e	Perkut.transl.impl.pokr.sten.neuv.l.(stentgr):5 do.umel.ciev	8r433.2j↔	Perkut.transl.impl.biorezorb.stentu:2 do.a.carotis.communis
8r432.5f	Perkut.transl.impl.pokr.sten.neuv.l.(stentgr):5 do.spin.ciev	8r433.2k↔	Perkut.transl.impl.biore.ste:2 do.a.carotis.inter.extrakraniál.
8r432.5g	Perkut.transl.impl.pokr.sten.neuv.l.(stentgr):5 do.v.portae	8r433.2m↔	Perkut.transl.impl.biore.ste:2 do.a.car.inter.extr.s a.car.com
8r432.5h↔	Perk.transl.impl.pokr.sten.neuv.l.(stentgr):5 do.a.carotis,b.n	8r433.2n↔	Perkut.transl.impl.biorezorb.stentu:2 do.a.carotis.externa
8r432.5j↔	Perkut.transl.impl.pokr.sten.neuv.l.(stentgr):5 do.a.car.com.	8r433.2x↔	Perkut.transl.implant.biorezorb.stentu:2 do.ostat.ciev
8r432.5k↔	Perk.transl.impl.pokr.sten.neuv.l.(sttgr):5 do.a.car.int.extrakt	8r433.30	Perkut.transl.impl.biorezorb.stentu:3 do.intrakraniál.ciev
8r432.5m↔	Perk.tran.imp.pokr.ste.neuovf.l.(sttgr):5,a.c.int.ext.s a.c.com.	8r433.32↔	Perkut.transl.impl.biorezorb.stentu:3 do.ciev.pleca.a.ram
8r432.5n↔	Perkut.transl.impl.pokr.sten.neuv.l.(stentgr):5 do.a.car.exter	8r433.33↔	Perkut.transl.impl.biorezorb.stentu:3 do.ciev.predlaktia
8r432.5x↔	Perkut.transl.impl.pokr.sten.neuv.liek(stentgr):5 do.ost.ciev	8r433.34	Perkut.translum.implant.biorezorb.stentu:3 do.aorty
8r432.60	Perk.tr.impl.pokr.sten.neuv.l.(stentgrf):6-v.do.intrakr.ciev	8r433.35	Perkut.transl.impl.biorezorb.stentu:3 do.istmu.aorty
8r432.62↔	Perk.tr.impl.pokr.sten.neuv.l.(stentgrf):6-v.do.c.pleca,ram	8r433.36	Perkut.transl.impl.biorezorb.stentu:3 do.duc.art.apertus
8r432.63↔	Perk.tr.impl.pokr.sten.neuv.l.(stentgrf):6-v.do.ciev.predlakt	8r433.37	Perkut.transl.impl.biorezorb.stentu:3 do.v.cava
8r432.64	Perk.tr.impl.pokr.sten.neuv.l.(stentgrf):6-viac.do.aorty	8r433.38↔	Perkut.transl.impl.biorezorb.stentu:3 do.i.ciev.hrudnika
8r432.65	Perk.tr.impl.pokr.sten.neuv.l.(stentgrf):6-v.do.do.istmu.aorty	8r433.39↔	Perkut.transl.impl.biorezorb.stentu:3 do.i.ciev.brucha
8r432.66	Perk.tr.impl.pokr.sten.neuv.l.(stentgrf):6-v.do.duc.art.apert.	8r433.3a	Perkut.transl.impl.biorezorb.stentu:3 do.viscerál.ciev
8r432.67	Perk.tr.impl.pokr.sten.neuv.l.(stentgrf):6-v.do.do.v.cava	8r433.3b↔	Perkut.transl.impl.biorezorb.stentu:3 do.ciev.stehna
8r432.68↔	Perk.tr.impl.pokr.sten.neu.l.(stentgrf):6-v.do.i.ciev.hrud.	8r433.3c↔	Perkut.transl.impl.biorezorb.stentu:3 do.ciev.predkolenia
8r432.69↔	Perk.tr.impl.pokr.sten.neuv.l.(Stgr.):6-viac.do.i.ciev.brucha	8r433.3d	Perkut.translum.impl.biorezorb.stentu:3 do.ciev.malformácií
8r432.6a	Perk.tr.impl.pokr.sten.neuv.l.(stentgrf):6-v.do.viscerál.ciev	8r433.3e	Perkut.transl.impl.biorezorb.stentu:3 do.umel.ciev
8r432.6b↔	Perk.tr.impl.pokr.sten.neuv.l.(stentgrf):6-v.do.ciev.stehna	8r433.3f	Perkut.transl.impl.biorezorb.stentu:3 do.spinál.ciev
8r432.6c↔	Perk.trl.impl.pokr.sten.neuv.l.(stentgrf):6-v.do.ciev.predkol	8r433.3g	Perkut.transl.impl.biorezorb.stentu:3 do.v.portae

8r433.3h↔	Perkut.transl.impl.biorezorb.stentu:3 do a.carotis, b.n.	8r433.6n↔	Perkut.transl.impl.biorezorb.stentu:6 a viac do a.carot.exter
8r433.3j↔	Perkut.transl.impl.biorezorb.stentu:3 do a.carotis communis	8r433.6x↔	Perkut.transl.impl.biorezorb.stentu:6 a viac do ostat.ciev
8r433.3k↔	Perkut.transl.impl.biorezorb.stentu:3 do a.carot.inter.extrakt	8r434.00	Perkut.transl.impl.nepokryt.CP-stentu:1 do intrakran.ciev
8r433.3m↔	Perkut.transl.impl.biorezorb.stentu:3 do a.car.int.extrakt.s a.car.com	8r434.02↔	Perkut.transl.impl.nepokryt.CP-stentu:1 do cievy pleca a ram
8r433.3n↔	Perkut.transl.impl.biorezorb.stentu:3 do a.carotis externa	8r434.03↔	Perkut.transl.impl.nepokryt.CP-stentu:1 do cievy predlakt.
8r433.3x↔	Perkut.transl.impl.biorezorb.stentu:3 do ostat.ciev	8r434.04	Perkut.translum.impl.nepokryt.CP-stentu:1 do aorty
8r433.40	Perkut.transl.impl.biorezorb.stentu:4 do intrakraniál.ciev	8r434.05	Perkut.transl.impl.nepokr.CP-stentu:1 do istmu aorty
8r433.42↔	Perkut.transl.impl.biorezorb.stentu:4 do cievy pleca a ramena	8r434.06	Perkut.transl.impl.nepokryt.CP-stentu:1 do duct.art.apertus
8r433.43↔	Perkut.transl.impl.biorezorb.stentu:4 do cievy predlaktia	8r434.07	Perkut.translumin.impl.nepokrytého CP-stentu:1 do v.cava
8r433.44	Perkut.transl.impl.biorezorb.stentu:4 do aorty	8r434.08↔	Perkut.transl.impl.nepokryt.CP-stentu:1 do i.ciev hrudníka
8r433.45	Perkut.transl.impl.biorezorb.stentu:4 do istmu aorty	8r434.09↔	Perkut.transl.impl.nepokr.CP-stentu:1 do i.ciev brucha
8r433.46	Perkut.transl.impl.biorezorb.stentu:4 do duc.art.apertus	8r434.0a	Perkut.transl.impl.nepokryt.CP-stentu:1 do viscerál.ciev
8r433.47	Perkut.translum.implant.biorezorb.stentu:4 do v.cava	8r434.0b↔	Perkut.transl.impl.nepokryt.CP-stentu:1 do cievy stehna
8r433.48↔	Perkut.transl.impl.biorezorb.stentu:4 do i.ciev hrudníka	8r434.0c↔	Perkut.transl.impl.nepokryt.CP-stentu:1 do cievy predkol.
8r433.49↔	Perkut.transl.impl.biorezorb.stentu:4 do i.ciev brucha	8r434.0d	Perkut.transl.impl.nepokr.CP-stentu:1 do cievy.malform.
8r433.4a	Perkut.transl.impl.biorezorb.stentu:4 do viscerál.ciev	8r434.0e	Perkut.transl.impl.nepokryt.CP-stentu:1 do umel.ciev
8r433.4b↔	Perkut.transl.impl.biorezorb.stentu:4 do cievy stehna	8r434.0f	Perkut.transl.impl.nepokryt.CP-stentu:1 do spin.ciev
8r433.4c↔	Perkut.transl.impl.biorezorb.stentu:4 do cievy predkolenia	8r434.0g	Perkut.transl.impl.nepokryt.CP-stentu:1 do v.portae
8r433.4d	Perkut.transl.impl.biorezorb.stentu:4 do cievy.malform	8r434.0h↔	Perkut.transl.impl.nepokryt.CP-stentu:1 do a.carotis, b.n.
8r433.4e	Perkut.transl.impl.biorezorb.stentu:4 do umel.ciev	8r434.0j↔	Perkut.transl.impl.nepokryt.CP-stentu:1 do a.carot.communis
8r433.4f	Perkut.transl.impl.biorezorb.stentu:4 do spinál.ciev	8r434.0k↔	Perkut.transl.impl.nepokryt.CP-stentu:1 do a.carot.int.extrakt
8r433.4g	Perkut.transl.impl.biorezorb.stentu:4 do v.portae	8r434.0m↔	Perkut.transl.impl.nepokryt.CP-stentu:1 do a.c.int.ex.,a.c.com
8r433.4h↔	Perkut.transl.impl.biorezorb.stentu:4 do a.carotis, b.n.	8r434.0n↔	Perkut.transl.impl.nepokryt.CP-stentu:1 do a.carotis externa
8r433.4j↔	Perkut.transl.impl.biorezorb.stentu:4 do a.carotis communis	8r434.0x↔	Perkut.translum.impl.nepokryt.CP-stentu:1 do ost.ciev
8r433.4k↔	Perkut.transl.impl.biorezorb.stentu:4 do a.carotis inter.extrakt	8r434.10	Perkut.transl.impl.nepokryt.CP-stentu:2 a viac do intrakran.c
8r433.4m↔	Perkut.transl.impl.biorezorb.stentu:4 do a.car.int.ex.s a.car.com.	8r434.12↔	Perkut.transl.impl.nepokr.CP-stentu:2-v. do cievy pleca a ram.
8r433.4n↔	Perkut.transl.impl.biorezorb.stentu:4 do a.carotis externa	8r434.13↔	Perkut.transl.impl.nepokryt.CP-stentu:2 a viac do cievy predlakt
8r433.4x↔	Perkut.transl.impl.biorezorb.stentu:4 do ostat.ciev	8r434.14	Perkut.translum.impl.nepokryt.CP-stentu:2 a viac do aorty
8r433.50	Perkut.transl.impl.biorezorb.stentu:5 do intrakraniál.ciev	8r434.15	Perkut.translum.impl.nepokr.CP-stentu:2 a viac do istmu aorty
8r433.52↔	Perkut.transl.impl.biorezorb.stentu:5 do cievy pleca a ram	8r434.16	Perkut.transl.impl.nepokryt.CP-stentu:2 a viac do duct.art.apert.
8r433.53↔	Perkut.transl.impl.biorezorb.stentu:5 do cievy predlakt	8r434.17	Perkut.translum.impl.nepokr.CP-stentu:2 a viac do v.cava
8r433.54	Perkut.translum.inál.impl.biorezorb.stentu:5 do aorty	8r434.18↔	Perkut.transl.impl.nepokryt.CP-stentu:2 a viac do i.ciev hrud.
8r433.55	Perkut.transl.impl.biorezorb.stentu:5 do istmu aorty	8r434.19↔	Perkut.transl.impl.nepokr.CP-stentu:2 a viac do i.ciev brucha
8r433.56	Perkut.transl.impl.biorezorb.stentu:5 do duc.art.apertus	8r434.1a	Perkut.transl.impl.nepokryt.CP-stentu:2 a viac do viscerál.ciev
8r433.57	Perkut.transl.impl.biorezorb.stentu:5 do v.cava	8r434.1b↔	Perkut.transl.impl.nepokryt.CP-stentu:2 a viac do cievy stehna
8r433.58↔	Perkut.transl.impl.biorezorb.stentu:5 do i.ciev hrudníka	8r434.1c↔	Perkut.transl.impl.nepokryt.CP-stentu:2 a viac do cievy predkol
8r433.59↔	Perkut.transl.impl.biorezorb.stentu:5 do i.ciev brucha	8r434.1d	Perkut.transl.impl.nepokryt.CP-stentu:2 a viac do cievy.malform
8r433.5a	Perkut.transl.impl.biorezorb.stentu:5 do viscerál.ciev	8r434.1e	Perkut.transl.impl.nepokryt.CP-stentu:2 a viac do umel.ciev
8r433.5b↔	Perkut.transl.impl.biorezorb.stentu:5 do cievy stehna	8r434.1f	Perkut.transl.impl.nepokryt.CP-stentu:2 a viac do spin.ciev
8r433.5c↔	Perkut.transl.impl.biorezorb.stentu:5 do cievy predkolenia	8r434.1g	Perkut.transl.impl.nepokryt.CP-stentu:2 a viac do v.portae
8r433.5d	Perkut.transl.impl.biorezorb.stentu:5 do cievy.malformácií	8r434.1h↔	Perkut.transl.impl.nepokryt.CP-stentu:2 a viac do a.carot.,b.n.
8r433.5e	Perkut.transl.impl.biorezorb.stentu:5 do umelých ciev	8r434.1j↔	Perkut.transl.impl.nepokryt.CP-stentu:2 a viac do a.car.com.
8r433.5f	Perkut.transl.impl.biorezorb.stentu:5 do spinál.ciev	8r434.1k↔	Perkut.transl.impl.nepokr.CP-stentu:2 a viac do a.car.int.extrakt
8r433.5g	Perkut.transl.impl.biorezorb.stentu:5 do v. portae	8r434.1m↔	Perkut.transl.impl.nepokr.CP-stentu:2-v. do a.car.int.ext.,a.car.com
8r433.5h↔	Perkut.transl.impl.biorezorb.stentu:5 do a.carotis, b.n.	8r434.1n↔	Perkut.transl.impl.nepokryt.CP-stentu:2 a viac do a.car.exter
8r433.5j↔	Perkut.transl.impl.biorezorb.stentu:5 do a.carotis communis	8r434.1x↔	Perkut.transl.impl.nepokryt.CP-stentu:2 a viac do ost.ciev
8r433.5k↔	Perkut.transl.impl.biorezorb.stentu:5 do a.carot.int.extrakt	8r435.00	Perkut.transl.impl.pokryt.CP-stentu:1 do intrakran.ciev
8r433.5m↔	Perkut.transl.impl.biorezorb.stentu:5 a.car.int.extrakt.s a.car.com	8r435.02↔	Perkut.transl.impl.pokryt.CP-stentu:1 do cievy pleca a ram.
8r433.5n↔	Perkut.transl.impl.biorezorb.stentu:5 do a.carotis externa	8r435.03↔	Perkut.transl.impl.pokryt.CP-stentu:1 do cievy predlakt.
8r433.5x↔	Perkut.transl.impl.biorezorb.stentu:5 do ostat.ciev	8r435.04	Perkut.transl.impl.pokrytého CP-stentu:1 do aorty
8r433.60	Perkut.transl.impl.biorezorb.stentu:6 a viac do intrakran.ciev	8r435.05	Perkut.transl.impl.pokrytého CP-stentu:1 do istmu aorty
8r433.62↔	Perkut.transl.impl.biorezorb.stentu:6 a viac do cievy pleca a ram	8r435.06	Perkut.translum.impl.pokryt.CP-stentu:1 do v.cava
8r433.63↔	Perkut.transl.impl.biorezorb.stentu:6 a viac do cievy predlakt	8r435.08↔	Perkut.transl.impl.pokryt.CP-stentu:1 do i.ciev hrudníka
8r433.64	Perkut.transl.impl.biorezorb.stentu:6 a viac do aorty	8r435.09↔	Perkut.transl.impl.pokryt.CP-stentu:1 do i.ciev brucha
8r433.65	Perkut.transl.impl.biorezorb.stentu:6 a viac do istmu aorty	8r435.0a	Perkut.translum.impl.pokryt.CP-stentu:1 do viscerál.ciev
8r433.66	Perkut.transl.impl.biorezorb.stentu:6 a viac do duc.art.apert	8r435.0b↔	Perkut.transl.impl.pokryt.CP-stentu:1 do cievy stehna
8r433.67	Perkut.translum.impl.biorezorb.stentu:6 a viac do v.cava	8r435.0c↔	Perkut.translum.implant.pokryt.CP-stentu:1 do cievy predkol.
8r433.68↔	Perkut.transl.impl.biorezorb.stentu:6 a viac do i.ciev hrudníka	8r435.0d	Perkut.translum.inál.impl.pokryt.CP-stentu:1 do cievy.malform
8r433.69↔	Perkut.transl.impl.biorezorb.stentu:6 a viac do i.ciev brucha	8r435.0e	Perkut.translum.inál.impl.pokryt.CP-stentu:1 do umel.ciev
8r433.6a	Perkut.transl.impl.biorezorb.stentu:6 a viac do viscerál.ciev	8r435.0f	Perkut.transl.impl.pokryt.CP-stentu:1 do spinál.ciev
8r433.6b↔	Perkut.transl.impl.biorezorb.stentu:6 a viac do cievy stehna	8r435.0g	Perkut.translum.inál.impl.pokryt.CP-stentu:1 do v.portae
8r433.6c↔	Perkut.transl.impl.biorezorb.stentu:6 a viac do cievy predkol.	8r435.0h↔	Perkut.transl.impl.pokryt.CP-stentu:1 do a.carotis, b.n.
8r433.6d	Perkut.transl.impl.biorezorb.stentu:6 a viac do cievy.malform	8r435.0j↔	Perkut.transl.impl.pokryt.CP-stentu:1 do a.carotis communis
8r433.6e	Perkut.transl.impl.biorezorb.stentu:6 a viac do umel.ciev	8r435.0k↔	Perkut.transl.impl.pokr.CP-stentu:1 do a.car.int.extrakt
8r433.6f	Perkut.transl.impl.biorezorb.stentu:6 a viac do spinál.ciev	8r435.0m↔	Perkut.transl.impl.pokr.CP-stentu:1 do a.car.int.extrakt.s a.car.com
8r433.6g	Perkut.transl.impl.biorezorb.stentu:6 a viac do v. portae	8r435.0n↔	Perkut.transl.impl.pokryt.CP-stentu:1 do a.carotis externa
8r433.6h↔	Perkut.transl.impl.biorezorb.stentu:6 a viac do a.carotis, b.n.	8r435.0x↔	Perkut.translum.inál.impl.pokryt.CP-stentu:1 do ost.ciev
8r433.6j↔	Perkut.transl.impl.biorezorb.stentu:6 a viac do a.carotis com.	8r435.10	Perkut.transl.impl.pokr.CP-stentu:2 a viac do intrakran.ciev
8r433.6k↔	Perkut.transl.impl.biorezorb.stentu:6 a viac do a.car.int.extrakt	8r435.12↔	Perkut.transl.impl.pokr.CP-stentu:2-v. do cievy pleca a ram.
8r433.6m↔	Perkut.transl.impl.biorezorb.stentu:6 a viac do a.car.int.extrakt.s a.car.com.		

8r435.13↔	Perkut.transl.impl.pokr.CP-stentu:2 a viac do cieľ predlakt.	8r435.1k↔	Perkut.transl.impl.pokr.CP-stentu:2 a viac do a.car.int.extr
8r435.14	Perkut.transl.impl.pokr.CP-stentu:2 a viac do aorty	8r435.1m↔	Perk.trans.impl.pokr.CP-ste:2 a viac do a.c.int.extr.,a.car.com
8r435.15	Perkut.transl.impl.pokr.CP-stentu:2 a viac do istmu aorty	8r435.1n↔	Perkut.transl.impl.pokr.CP-stentu:2 a viac do a.carot.externa
8r435.16	Perkut.transl.impl.pokr.CP-stentu:2 a viac do duct.art.apert.	8r435.1x↔	Perkut.transl.implant.pokryt.CP-stent:2 a viac do ost.ciev
8r435.17	Perkut.translum.impl.pokr.CP-sten.:2 a viac do v.cava	8r436.5a	Perk.transl.impl.pokr.stentu uvoľn.liek(Stentgr.)1stent do aorty
8r435.18↔	Perkut.transl.impl.pokr.CP-stentu:2 a viac do i.ciev hrudníka	8r436.5b	Perk.transl.impl.pokr.stentu uvoľn.liek(Stentgr):2 ste.do aorty
8r435.19↔	Perkut.transl.impl.pokr.CP-stent:2 a viac do i.ciev brucha	8r436.5c	Perk.transl.impl.pokr.stentu uvoľn.liek(Stentgr):3 ste.do aorty
8r435.1a	Perkut.translum.impl.pokr.CP-stentu:2 a viac do viscerál.ciev	8r436.5d	Perk.transl.impl.pokr.stentu uvoľn.liek(Stentgr):4 ste.do aorty
8r435.1b↔	Perkut.transl.impl.pokr.CP-stentu:2 a viac do cieľ stehna	8r436.5e	Perk.transl.impl.pokr.stentu uvoľn.liek(Stentgr):5 ste.do aorty
8r435.1c↔	Perkut.transl.impl.pokr.CP-stentu:2 a viac do cieľ predkol.	8r436.5f	Perk.transl.impl.pokr.stentu uvoľn.l.(Stentgr):6-v st.do aorty
8r435.1d	Perkut.transl.impl.pokr.CP-stentu:2 a viac do cieľ.malform.	8r437.6a	Perk.transl.impl.iného nepokr.stentu s veľ.lúm:1stent do aorty
8r435.1e	Perkut.transl.impl.pokr.CP-stentu:2 a viac do umel.ciev	8r437.6b	Perk.transl.impl.i.nepokryt.stentu s veľ.lúm:2-viac do aorty
8r435.1f	Perkut.transl.impl.pokr.CP-stentu:2 a viac do spinál.ciev	8r438.6c	Perkut.transl.impl.iného pokr.stentu s veľ.lúm:1 stent do aorty
8r435.1g	Perk.translum.in.impl.pokrytého CP-stentu:2 a viac do v.portae	8r438.6d	Perkut.transl.impl.i.pokryt.stentu s veľ.lúm:2-viac do aorty
8r435.1h↔	Perkut.transl.impl.pokr.CP-stentu:2 a viac do a.carotis,b.n.	8r439.6e	Perk.transl.impl.stentu pre lamin.toku pri aneuryz:1 do aorty
8r435.1j↔	Perkut.transl.impl.pokr.CP-stentu:2 a viac do a.carot.com.	8r439.6f	Perk.transl.impl.stentu pre lam.toku pri aneur:2-viac aorta

Výkon J11-7

5c201.1↔	Incizia očného viečka,kyretáž	5v131.8↔	Lok.OP odstr.chor.tk.na kož.a podk.s prim.uz.rany:predlakt.
5c214.0.1↔	Deštrukcia chorého tkaniva očného viečka termokoaguláciou	5v131.9↔	Lok.OP odstr.chor.tk.na koži a podk.s prim.uz.rany:ruka
5c214.1↔	Deštrukcia chor.tkaniva očného viečka laser.koaguláciou	5v131.a↔	L.OP odstr.ch.tk.na k.a podk.s prim.uz.rany:hr.st.a chrb.
5c214.2↔	Deštrukcia chorého tkaniva očného viečka kryokoaguláciou	5v131.b↔	L.OP odstr.ch.tk.na kož.a podk.s prim.uzatv.rany:br.obl.
5c214.x.1↔	Deštrukcia chorého tkaniva očného viečka, iným spôsobom	5v131.c↔	L.OP odstr.ch.tk.na k.a podk.s prim.uzatv.rany:inguin.genit.o
5c215.1↔	Resekcia lézie mihalnice elektrokoaguláciou	5v131.d↔	L.OP odstr.ch.tk.na k.a podk.s prim.uz.rany:glut.obl.
5c216.2.1↔	Klinovitá resekcia mihalnice s kantotómiou	5v131.e↔	L.OP odstr.ch.tk.na k.a podk.s prim.uzatv.rany:stehno.kol.
5c216.3.1↔	Klin.res.mihalnice s kantotómiou,rekonštr.miestnym lalokom	5v131.f↔	Lok.OP odstr.ch.tk.na kož.a podk.s prim.uzatv.rany:predkol.
5c216.4.1↔	Klin.res.mihalnice s kantotómiou,rekonštr.ostrovček.lalokom	5v131.g↔	Lok.OP odstr.ch.tk.na k.a podk.s prim.uzatv.rany:noha/chod
5c216.x.1↔	Klinovitá resekcia mihalnice, iná	5v131.x↔	Lok.OP odstr.chor.tkan.na koži a podk.s prim.uzav.ran:ost
5c21x.1↔	Excízia a dešť.chor.tk.očného viečka, ostatné excízie a dešť.	5v132.6.1↔	Lok.OP odstr.chor.tk.potných žliaz:rameno,axila
5c274.1↔	Blefaroplastika povrch.ošetrením lasera	5v132.c↔	Lok.OP odstr.chor.tk.potných žliaz:inguin.,genitál.obl.
5c27x.1↔	Blefaroplastika,ostatné	5v132.x↔	Lok.OP odstr.chorého tkaniva potných žliaz:ost.
5l591.50.1	Impl./vým.katétra v žile chirurg.	5v13x.x↔	Lokál.operáč.odstr.chorého tkaniva na koži a podkoží.ost.
5l591.51.1	Impl./vým.katétra v žile USG navig.	5v140.4.1	Rad.a roz.odstr.ch.tk.na k.a podk.bez prim.uz.rany:o.č.hl.
5l591.52.1	Revízia katétra v žile	5v140.5.1	Rad.a roz.odstr.chor.tk.na k.a podk.bez prim.uz.rany:krk
5n592.1	Impl.katétr.syst.a.hepatica a v. portae (pre CHT)	5v140.6.1↔	Rad.a roz.odstr.ch.tk.na k.a podk.bez prim.uz.rany:ram,axila
5n593.1	Vým.katétr.syst.a.hepatica a v. portae (pre CHT)	5v140.7.1↔	Rad.a roz.odstr.chor.tk.na k.a podk.bez prim.uz.rany:ram,lak
5v113.0.1	Implantácia liek nosiča do kože a podkož.v obl.pery	5v140.8.1↔	Rad.a roz.odstr.chor.tk.na k.a podk.bez prim.uz.rany:predl.
5v113.4.1	Implant.liek.nosiča do kože a podkož.ost.časti hlavy	5v140.9.1↔	Radik.a roz.odstr.ch.tk.na k.a podk.bez prim.uz.rany:ruka
5v113.5.1	Implantácia liekového nosiča do kože a podkož.v obl.krku	5v140.a.1	Rad.a roz.ods.ch.tk.na k.a podk.bez prim.uz.rany:hr.s.,chrb
5v113.6.1↔	Implant.liek.nosiča do kože a podkož.v obl.ram.a axily	5v140.b.1	Rad.a roz.odstr.chor.tk.na k.a podk.bez prim.uz.rany:bruš.o.
5v113.7.1↔	Implant.liek.nosiča do kože a podkož.v obl.ramena,laktá	5v140.c.1	Rad.a roz.odstr.ch.tk.na k.a podk.bez prim.uz.rany:ing.genit.o
5v113.8.1↔	Implant.liekového nosiča do kože a podkož.v obl.predlaktia	5v140.d.1	Rad.a roz.odstr.chor.tk.na k.a podk.bez prim.uz.rany:glut.o.
5v113.9.1↔	Implantácia liekového nosiča do kože a podkož.v obl.ruky	5v140.e.1↔	Rad.a roz.odstr.ch.tk.na k.a podk.bez prim.uz.rany:stehn.kol
5v113.a.1	Implant.liek.nosiča do kože a podkož.v obl.hrud.steny,chrb.	5v140.f.1↔	Rad.a roz.odstr.ch.tk.na k.a podk.bez prim.uz.rany:predk.
5v113.b.1	Implant.liekového nosiča do kože a podkož.v bruš.obl.	5v140.g.1↔	Rad.a roz.ods.ch.tk.na k.a podk.bez prim.uz.rany:n./chod./
5v113.c.1	Implant.liek. nosiča do kože a podkož.v inguin.,genitál.obl	5v140.x.1	Rad.a roz.odstr.chor.tk.na k.a podk.bez prim.uz.rany:ost.
5v113.d.1	Implantácia liek. nosiča do kože a podkož.v obl.obl.	5v142.4.1	Rad.a roz.odstr.chor.tk.na k.a podk.s prim.uzav.rany:ost.č.hl.
5v113.e.1↔	Implant.liek.nosiča do kože a podkož.v obl.stehna,kolena	5v142.5.1	Radik.a roz.odstr.chor.tk.na koži a podk.s prim.uzavr.rany:krk
5v113.f.1↔	Implantácia liek. nosiča do kože a podkož.v obl.predkolenia	5v142.6.1↔	Rad.a roz.odstr.chor.tk.na koži a podk.s pr.uz.rany:ram.,axila
5v113.g.1↔	Implantácia liek. nosiča do kože a podkož.v obl.nohy/chod./	5v142.7.1↔	Rad.a roz.odstr.chor.tk.na koži a podk.s pr.uzav.rany:ram,lak.
5v113.x.1	Implantácia liekového nosiča do kože a podkožia:ost.	5v142.8.1↔	Rad.a roz.odstr.chor.tk.na koži a podk.s prim.uz.rany:predl.
5v130.4.1	L.OP odstr.chor.t.na k.a podk.bez prim.uz.rany:ost.č.hlavy	5v142.9.1↔	Radik.a roz.odstr.chor.tk.na koži a podk.s prim.uz.rany:ruka
5v130.5.1	Lok.OP odstr.chor.tk.na kož.a podk.bez prim.uzav.rany:krk	5v142.a.1	Rad.a roz.odstr.chor.tk.na k.a podk.s pr.uz.rany:hруд.st.,chrb.
5v130.6.1↔	Lok.OP odstr.chor.tk.na k.a podk.bez prim.uz.rany:ram.,axila	5v142.b.1	Rad.a roz.odstr.chor.tk.na koži a podk.s prim.uz.rany:bruš.o.
5v130.7.1↔	L.OP odstr.ch.tk.na kož.a podk.bez prim.uz.rany:ram.a lak.	5v142.c.1	Rad.a roz.odstr.chor.tk.na koži a podk.s pr.uz.rany:ing.genit.o
5v130.8.1↔	Lok.OP odstr.chor.tk.na kož.a podk.bez prim.uz.rany:predlakt.	5v142.d.1↔	Rad.a roz.siahle odstr.chor.tk.na koži a podk.s prim.uz.r:glut.o.
5v130.9.1↔	Lok.OP odstr.chor.tk.na koži a podk.bez prim.uz.rany:ruka	5v142.e.1↔	Rad.a roz.ods.chor.tk.na koži a podk.s prim.uz.rany:stehn.kol.
5v130.a.1	L.OP odstr.ch.t.na k.a podk.bez prim.uz.rany:hr.st.a chrb.	5v142.f.1↔	Radik.a roz.odstr.chor.tk.na koži a podk.s pr.uz.rany:predkol
5v130.b.1	L.OP odstr.ch.tk.na kož.a podk.bez prim.uz.rany:br.obl.	5v142.g.1↔	Rad.a roz.odstr.chor.tk.na koži a podk.s pr.uz.ran:n./chod./
5v130.c.1	Lok.OP odstr.ch.tk.na k.a podk.bez prim.uz.rany:ingui.genit.o	5v142.x.1	Radikál.a roz.odstr.chor.tk.na koži a podk.s prim.uz.rany:ost.
5v130.d.1	L.OP odstr.ch.tk.na k.a podk.bez prim.uz.rany:glut.obl.	5v143.x.1	Rad.a roz.odst.ch.tk.na koži a podk:prim.uz.ra:hist.kontr:ost.
5v130.e.1↔	L.OP odstr.ch.tk.na k.a podk.bez prim.uz.rany:stehno.kol.	5v146.4.1	Radik.a roz.odstr.chor.tk.potných žliaz:ost.č.hlavy
5v130.f.1↔	Lok.OP odstr.ch.tk.na kož.a podk.bez prim.uz.rany:predkol.	5v146.5.1	Radik.a roz.siahle odstr.chor.tk.potných žliaz:krk
5v130.g.1↔	Lok.OP odstr.ch.tk.na k.a podk.bez prim.uzav.ran:noha/chod	5v146.6.1↔	Radik.a roz.odstr.ch.tk.potných žliaz:rameno,axila
5v130.x.1	Lok.OP odstr.chor.tkan.na koži a podk.bez prim.uzav.ran:ost	5v146.7.1↔	Radik.a roz.odstr.ch.tk.potných žliaz:rameno,lakeť
5v131.4.1	L.OP odstr.chor.t.na k.a podk.s prim.uzatv.rany:ost.č.hlavy	5v146.8.1↔	Radik.a roz.odstr.chor.tk.potných žliaz:predlakt.
5v131.5.1	Lok.OP odstr.chor.tk.na kož.a podk.s prim.uzatv.rany:krk	5v146.9.1↔	Radik.a roz.odstr.chor.tk.potných žliaz:ruka
5v131.6.1↔	Lok.OP odstr.chor.tk.na k.a podk.s prim.uz.rany:ram.,axila	5v146.a.1	Radik.a roz.odstr.chor.tk.pot.žliaz:hруд.st.,chrbát
5v131.7.1↔	L.OP odstr.ch.tk.na kož.a podk.s prim.uzatv.rany:ram.a lak.	5v146.b.1	Radik.a roz.odstr.ch.tk.potných žli:bruš.obl.

5v146.c†	Radikál a rozs.odstr.ch.tk.potných žl:inguin,genit.o	5v22c.7†↔	Vol.tx.kože,prijem:perm.k.plas-mat.náhr.k,malá pl:ram,lakeť
5v146.d†	Radik a rozs.odstr.chor.tk.potných.Žliaz:glut.obl.	5v22c.8†↔	Vol.tx.kože,prijem:perm.kož.plast-mat.náhr.k,mal.pl:predlakt
5v146.e†↔	Radik a rozs.odstr.chor.tk.potných žl:stehno,koleno	5v22c.9†↔	V.tx.kože,prijem:perm.kož.plast.-mat.náhr.kože,malá pl:ruka
5v146.f†↔	Radik a rozs.odstr.chor.tk.potných.Žl:predkol.	5v22c.a†	V.tx.kože,prijem:perm.k.plast-mat.náhr.kože,ma.pl:hr.st,chrb
5v146.g†↔	Radik a rozs.odstr.chor.tk.potných.Žliaz:noha	5v22c.b†	Vol.tx.kože,prijem:perm.kož.plast-mat.náhr.k,malá pl:bruš.o
5v146.x†	Radikálne a rozsiahle odstr.chorého tk.potných žliaz,ost.	5v22c.c†	V.tx.kože,prijemca:perm.k.plast-mat.náhr.k,malá pl:ingv.gen.
5v14x.x†	Radik a rozs.odstr.chorého tkaniva na koži a podkoži:ost.	5v22c.d†	Vol.tx.kože,prijemca:perm.kož.plast-mat.náhr.k,ma.pl:glut.o.
5v223.0†	V.tx.kože,prijemca:kompozit(viactkaniv)štep,malá pl:péry	5v22c.e†↔	Vol.tx.kože,prijemca:perm.k.plast-mat.náhr.k,ma.pl:stehn,kol
5v223.4†	V.tx.kože,prijemca:kompoz(viactkan)štep,malá pl:ost.č.hlavy	5v22c.f†↔	V.tx.kože,prijemca:perm.k.plast-mat.náhr.k,malá pl:predkol
5v223.5†	Vol.tx.kože,prijemca:kompoz(viactkaniv)štep,malá pl:krk	5v22c.g†↔	V.transpl.kože,prijem:perm.k.plast-mat.náhr.kože,mpl:noha
5v223.6†↔	V.tx.kože,prijemca:kompoz(viactkan)št,malá pl:ram,axila	5v22c.x†	Vol.tx.kože,prijemca:perm.kož.plast-mat.náhr.k,vef.pl:stehn,kol
5v223.7†↔	V.tx.kože,prijemca:kompozit(viactkan)št,malá pl:rameno,lak	5v22d.0†	Vol.tx.kože,prijemca:perm.kož.plast-mat.náhr.k,veľká pl:péry
5v223.8†↔	Vol.tx.kože,prijemca:kompozit(viactkan)štep,ma.pl:predlakt	5v22d.4†	V.tx.kože,prijemca:perm.kož.plast-mat.náhr.k,vef.pl:ost.č.hl
5v223.9†↔	V.tx.kože,prijemca:kompozit(viactkaniv)štep,malá pl:ruka	5v22d.5†	Vol.tx.kože,prijemca:perm.kož.plast-mat.náhr.kože,vef.pl:krk
5v223.a†	V.tx.kože,prijemca:kompoz(viactkan)št,malá pl:hrud.st.,chrb	5v22d.6†↔	V.tx.kože,prijemca:perm.kož.plast-mat.náhr.k,vef.pl:ram,axi
5v223.b†	Vol.tx.kože,prijemca:kompoz(viactkan)št,malá pl:bruš.obl.	5v22d.7†↔	Vol.tx.kože,prijemca:perm.k.plast-mat.náhr.k,veľká pl:ram,lak
5v223.c†	V.tx.kože,prijemca:kompozit(viactk)štep,malá pl:inguin,genit.o.	5v22d.8†↔	V.tx.kože,prijemca:perm.kož.plast-mat.náhr.k,vef.pl:predlakt
5v223.d†	Vol.tx.kože,prijemca:kompozit(viactk)štep,malá pl:gluteál.o.	5v22d.9†↔	V.tx.kože,prijemca:perm.kož.plast-mat.náhr.kože,vef.pl:ruka
5v223.e†↔	Vol.tx.kože,prijemca:kompoz(viactkan)štep,malá pl:stehn,kol	5v22d.a†	V.tx.kože,prijem:perm.k.plast-mat.náhr.k,vef.pl:hrud.st,chrb
5v223.f†↔	Vol.tx.kože,prijemca:kompozit(viactk)štep,malá pl:predkol	5v22d.b†	Vol.tx.kože,prijemca:perm.kož.plast-mat.náhr.k,vef.pl:bruš.o.
5v223.g†↔	Vol.tx.kože,prijemca:kompozit(viactk)štep,malá pl:noha	5v22d.c†	V.tx.kože,prijem:perm.kož.plast-mat.náhr.k,vef.pl:ingv.gen.o
5v223.x†	Vol.tx.kože,prijemca:kompozit(viactkaniv)štep,malá pl:ost	5v22d.d†	Vol.tx.kože,prijemca:perm.kož.plast-mat.náhr.k,vef.pl:glut.o
5v227.0†	Vol.tx.kože,prijemca:kompoz(viactk)štep,veľká pl:péry	5v22d.e†↔	Vol.tx.kože,prijem:perm.kož.plast-mat.náhr.k,vef.pl:stehn,kol
5v227.4†	Vol.tx.kože,prijem:kompozit(viactk)štep,vef.pl:ost.č.hlavy	5v22d.f†↔	Volná tx.kože,prijemca:perm.k.plast-mat.náhr.k,vef.pl:predkol
5v227.5†	Volná tx.kože,prijemca:kompozit(viactkaniv)štep,vef.pl:krk	5v22d.g†↔	Vol.tx.kože,prijemca:perm.kož.plast-mat.náhr.k,vef.pl:noha
5v227.6†↔	Vol.tx.kože,prijemca:kompozit(viactk)štep,vef.pl:ram,axila	5v22d.x†	Vol.tx.kože,prijemca:perm.k.plast-mater.náhr.kože,vef.pl:ost.
5v227.7†↔	Vol.tx.kože,prijemca:kompozit(viactk)št,vef.pl:ram,lakeť	5v22e†	Volná transpl.kože fix.podtl.systémom hojenia rán[NPWT]
5v227.8†↔	Vol.tx.kože,prijemca:kompozit(viactk)štep,vef.pl:predlakt	5v22x.x†	Volná transplantácia kože u prijemca transplantátu, ostatné
5v227.a†	Vol.tx.kože,prijemca:kompoz(viactk)štep,vef.pl:hrud.st.,chrb	5v294†	Liečba chron.defektov aplik.biotechnolog.vyrobo.kože
5v227.b†	Vol.tx.kože,prijemca:kompozit(viactkaniv)štep,vef.pl:bruš.obl	5v420.0†	Dermabrázia malej plochy povrch.kož.vrstvy:péry
5v227.c†	Vol.tx.kože,prijemca:kompozit(viactk)štep,vef.pl:ingv,genit.o	5v420.4†	Dermabrázia malej plochy povrch.kož.vrstvy:ostat.č.hlavy
5v227.d†	Vol.tx.kože,prijemca:kompoz(viactk)štep,veľká pl:glut.obl	5v420.5†	Dermabrázia malej plochy povrch.kož.vrstvy:krk
5v227.e†↔	Vol.tx.kože,prijemca:kompoz(viactkaniv)štep,vef.pl:stehn,kol	5v420.6†↔	Dermabrázia malej plochy povrch.kož.vrstvy:rameno,axila
5v227.f†↔	Vol.tx.kože,prijemca:kompoz(viactk)štep,vef.pl:predkol	5v420.7†↔	Dermabrázia malej plochy povrch.kož.vrstvy:rameno,lakeť
5v227.g†↔	Vol.tx.kože,prijemca:kompoz(viactk)štep,vef.plocha:noha	5v420.8†↔	Dermabrázia malej plochy povrch.kož.vrstvy:predlaktie
5v227.x†	Vol.tx.kože,prijemca:kompozitný(viactk)štep,veľká pl:ost	5v420.9†↔	Dermabrázia malej plochy povrch.kož.vrstvy:ruka
5v228.0†	Vol.tx.kože,prijemca:suspen.epitel.bb-sprac.Bedsid-kit:péry	5v420.a†	Dermabrázia malej plochy povrch.kož.vrstvy:hrud.st,chrbát
5v228.4†	Vol.tx.kože,prijemca:sus.epit.bb-sprac.Bedsid-kit:ost.č.hl	5v420.b†	Dermabrázia malej plochy povrch.kož.vrstvy:bruš.obl
5v228.5†	V.tx.kože,prijemca:suspenzia epitel.bb.-sprac.Bedsid-kit:krk	5v420.c†	Dermabrázia malej plochy povrch.kož.vrstvy:inguin,genit.o.
5v228.6†↔	Vol.tx.kože,prijemca:sus.epit.bb-sprac.Bedsid-kit:ram,axila	5v420.d†	Dermabrázia malej plochy povrch.kož.vrstvy:glut.obl
5v228.7†↔	Vol.tx.kože,prijemca:sus.epit.bb.-sprac.Bedsid-kit:ram,lak	5v420.e†↔	Dermabrázia malej plochy povrch.kož.vrstvy:stehno,koleno
5v228.8†↔	Vol.tx.kože,prijemca:sus.epit.bb-sprac.Bedsid-kite:predlakt	5v420.f†↔	Dermabrázia malej plochy povrch.kož.vrstvy:predkolenie
5v228.9†↔	Vol.tx.kože,prijemca:sus.epit.bb.-sprac.Bedsid-kit:ruka	5v420.g†↔	Dermabrázia malej plochy povrch.kož.vrstvy:noha/chodidlo/
5v228.a†	Vol.tx.kože,prijemca:sus.epit.bb-sprac.Bedsid-kit:hr.st.,chrb.	5v420.x†	Dermabrázia malej plochy povrch.kož.vrstvy:ostat.
5v228.b†	Vol.tx.kože,prijemca:sus.epit.bb-sprac.Bedsid-kite:bruš.obl.	5v421.0†	Zbrúsenie malej plochy kožnej vrstvy:péry
5v228.c†	Vol.tx.kože,prijemca:sus.epit.bb.-sprac.Bedsid-kit:ingv,gen.o	5v421.4†	Zbrúsenie malej plochy povrch.kož. vrstvy:ost.č.hl.
5v228.d†	V.tx.kože,prijemca:suspenzia epitel.bb-sprac.Bedsid-kit:glut.o	5v421.5†	Zbrúsenie malej plochy povrch.kož. vrstvy:krk
5v228.e†↔	Vol.tx.kože,prijemca:sus.epit.bb-sprac.Bedsid-kit:stehno,koleno	5v421.6†↔	Zbrúsenie malej plochy povrch.kož. vrstvy:rameno,axila
5v228.f†↔	Vol.tx.kože,prijemca:sus.epit.bb.-sprac.Bedsid-kit:predkol	5v421.7†↔	Zbrúsenie malej plochy povrch.kož. vrstvy:rameno,lakeť
5v228.g†↔	Vol.tx.kože,prijemca:suspenz.epit.bb-sprac.Bedsid-kit:noha	5v421.8†↔	Zbrúsenie malej plochy povrch.kož. vrstvy:predlakt.
5v228.x†	Vol.tx.kože,prijemca:suspenz.epit.bb.-sprac.v Bedsid-kite:ost	5v421.9†↔	Zbrúsenie malej plochy povrch.kož. vrstvy:ruka
5v229.0†	V.tx.kože,prijemca:sus.epit.bb-labor.sprac,krátky proc:péry	5v421.a†	Zbrúsenie malej plochy povrch.kož. vrstvy:hrud.st,chrbát
5v229.4†	Vol.tx.kože,prijemca:sus.epit.bb-lab.sprac,krát.proc:ost.č.hl.	5v421.b†	Zbrúsenie malej plochy povrch.kož. vrstvy:bruš.obl.
5v229.5†	V.tx.kože,prijemca:sus.epit.bb-labor.sprac,krát.proc:krk	5v421.c†	Zbrúsenie malej plochy povrch.kož. vrstvy:inguin,genit.o
5v229.6†↔	Vol.tx.kože,prijemca:sus.epit.bb-lab.sprac,krát.proc:ram,axi	5v421.d†	Zbrúsenie malej plochy povrch.kož. vrstvy:glut.obl
5v229.7†↔	Vol.tx.kože,prijem:sus.epit.bb-lab.sprac,krát.proc:ram,lak	5v421.e†↔	Zbrúsenie malej plochy povrch.kož. vrstvy:stehno,koleno
5v229.8†↔	Vol.tx.kože,prijem:sus.ep.bb-lab.sprac,krát.proc:predlakt	5v421.f†↔	Zbrúsenie malej plochy povrch.kož. vrstvy:predkolen.
5v229.9†↔	Vol.tx.kože,prijem:sus.epitel.bb-lab.sprac,krát.proc:ruka	5v421.g†↔	Zbrúsenie malej plochy povrch.kož. vrstvy:noha(chod.)
5v229.a†	Vol.tx.kože,prijem:sus.epit.bb-lab.spr,krát.proc:hrud.st,chrb	5v421.x†	Zbrúsenie malej plochy povrch.kož. vrstvy:ostat.
5v229.b†	Vol.tx.kože,prijemca:sus.epit.bb-labor.spr,krát.proc:bruš.o	5v422.0†	Exkochleácia malej plochy povrch.kož.vrstvy:péry
5v229.c†	Vol.tx.kože,prijemca:sus.epit.bb-lab.sprac.,krát.proc:ingv,gen	5v422.4†	Exkochleácia malej plochy povrch.kož.vrstvy:ost.č.hl
5v229.d†	Vol.tx.kože,prijem:sus.epit.bb-lab.sprac,krát.proc:glut.obl	5v422.5†	Exkochleácia malej plochy povrch.kož.vrstvy:krk
5v229.e†↔	Vol.tx.kože,prijemca:sus.epit.bb-lab.spra,krát.proc:steh,kol	5v422.6†↔	Exkochleácia malej plochy povrch.kož.vrstvy:rameno,axila
5v229.f†↔	V.tx.kože,prijemca:sus.epit.bb-lab.sprac,krát.proc:predkol	5v422.7†↔	Exkochleácia malej plochy povrch.kož.vrstvy:ram,lakeť
5v229.g†↔	Vol.tx.kože,prijemca:sus.epit.bb-lab.spra,krát.proc:noha	5v422.8†↔	Exkochleácia malej plochy povrch.kož.vrstvy:predlak
5v229.x†	V.tx.kože,prijem:sus.epit.bb-lab.sprac.v krátkom procese:ost	5v422.9†↔	Exkochleácia malej plochy povrch.kož.vrstvy:ruka
5v22c.0†	V.tx.kože,prijem:perm.kož.plast-mat.náhr.kože,malá pl:péry	5v422.a†	Exkochleácia malej plochy povrch.kož.vrstvy:hrud.st,chrb
5v22c.4†	V.tx.kože,prijem:perm.k.plast-mat.náhr.k,malá pl:ost.č.hl	5v422.b†	Exkochleácia malej plochy povrch.kož.vrstvy:bruš.obl.
5v22c.5†	Vol.tx.kože,prijem:perm.kož.plast-materiál.náhr.k,ma.pl:krk	5v422.c†	Exkochleácia malej plochy povrch.kož.vrstvy:inguin,genit.o
5v22c.6†↔	Vol.tx.kože,prijem:perm.k.plast-mat.náhr.k,malá pl:ram,axi	5v422.d†	Exkochleácia malej plochy povrch.kož.vrstvy:gluteál.o.

5v422.e†↔	Exkochleácia malej plochy povrch.kož.vrstvy:stehno,koleno	5v442.9†↔	Kryochirurg.chor.tk.kože a podkož,maloploš:ruka
5v422.f†↔	Exkochleácia malej plochy povrch.kož.vrstvy:predkol	5v442.a†	Kryochir.chor.tk.kože a podkož,malopl:hrud.st.chrb.
5v422.g†↔	Exkochleácia malej plochy povrch.kož.vrstvy:noha/chod/	5v442.b†	Kryochir.chor.tk.kože a podkož,maloploš:bruš.obl
5v422.x†	Exkochleácia malej plochy povrch.kož.vrstvy:ostatné	5v442.c†	Kryochir.chor.tk.kože a podkož,maloploš:inguin,genitál.o
5v424.0†	Th laserom malej plochy povrch.kož.vrstvy:péry	5v442.d†	Kryochir.chor.tk.kože a podkož,maloploš:glut.obl
5v424.4†	Th laserom malej pl.povrch.kož.vrstvy:ostat.č.hlavy	5v442.e†↔	Kryochir.chor.tk.kože a podkož,maloploš:steh.a.koleno
5v424.5†	Th laserom malej plochy povrch.kož.vrstvy:krk	5v442.f†↔	Kryochir.chor.tk.kože a podkož,maloploš:predkolenie
5v424.6†↔	Th laserom malej pl.povrch.kož.vrstvy:rameno,axila	5v442.g†↔	Kryochirurg.chor.tk.kože a podkož,maloploš:noha(chod)
5v424.7†↔	Th laserom malej pl.povrch.kož.vrstvy:ram.a.lakeť	5v442.x†	Kryochirurg.chor.tkaniva.kože a podkož,maloploš:ostatné
5v424.8†↔	Th laserom malej pl.povrch.kož.vrstvy:predlakt.	5v443.0†	Infračerv.koagul.chor.tk.kože a podkož,malopl:péry
5v424.9†↔	Liečba laserom malej plochy povrch.kož.vrstvy:ruka	5v443.4†	Infračerv.koagul.chor.tk.kože a podkož,malopl:ost.č.hlavy
5v424.a†	Th laserom malej pl.povrch.kož.vrstvy:hrud.st.a.chrb.	5v443.5†	Infračerv.koagul.chor.tk.kože a podkož,malopl:krk
5v424.b†	Th laserom malej pl.povrch.kož.vrstvy:bruš.obl	5v443.6†↔	Infračerv.koagul.chor.tk.kože a podkož,malopl:rameno,axila
5v424.c†	Th laserom malej pl.povrch.kož.vrstvy:inguin,genitál.o	5v443.7†↔	Infračerv.koagul.chor.tk.kože a podkož,malopl:ram.a.lakeť
5v424.d†	Th laserom malej pl.povrch.kož.vrstvy:gluteál.obl.	5v443.8†↔	Infračerv.koagul.chor.tk.kože a podkož,malopl:predlakt.
5v424.e†↔	Th laserom malej pl.povrch.kož.vrstvy:stehno a koleno	5v443.9†↔	Infračerv.koagulácia.chor.tk.kože a podkož,malopl:ruka
5v424.f†↔	Th laserom malej pl.povrch.kož.vrstvy:predkol.	5v443.a†	Infračerv.koagul.chor.tk.kože a podkož,malopl:noha(chod)
5v424.g†↔	Th laserom malej pl.povrch.kož.vrstvy:noha(chodidlo)	5v443.b†	Infračerv.koagul.chor.tk.kože a podkož,malopl:bruš.obl
5v424.x†	Liečba laserom malej plochy povrch.kož.vrstvy:ostat.	5v443.c†	Infrač.koag.ch.tk.kož.a.podk,malopl:inguin,genitál.o
5v425.0†	Holenie[shaving]malej pl.povrch.kož.vrstvy:péry	5v443.d†	Infračerv.koagul.chor.tk.kože a podkož,malopl:glut.obl
5v425.4†	Holenie[shaving]malej pl.povrch.kož.vrstvy:ost.č.hlavy	5v443.e†↔	Infrač.koagul.chor.tk.kože a podkož,malopl:stehno,koleno
5v425.5†	Holenie[shaving]malej plochy povrch.kož.vrstvy:krk	5v443.f†↔	Infračerv.koagul.chor.tk.kože a podkož,malopl:predkol
5v425.6†↔	Holenie[shaving]malej pl.povrch.kož.vrstvy:ram,axila	5v443.g†↔	Infračerv.koagul.chor.tk.kože a podkož,malopl:noha(chod)
5v425.7†↔	Holenie[shaving]malej pl.povrch.kož.vrstvy:ram.a.lakeť	5v443.x†	Infračerv.koagul.chor.tk.kože a podkož,malopl:ostat.
5v425.8†↔	Holenie[shaving]malej pl.povrch.kož.vrstvy:predlaktie	5v448.0†	Elektrochemoter.chor.tk.kože a podkož,malopl:péry
5v425.9†↔	Holenie[shaving]malej plochy povrch.kož.vrstvy:ruka	5v448.4†	Elektrochemoter.chor.tk.kože a podkož,malopl:ost.č.hlavy
5v425.a†	Holenie[shaving]malej pl.povrch.kož.vrstvy:hrud.st.,chrbát	5v448.5†	Elektrochemoterapia.chor.tk.kože a podkožia,malopl:krk
5v425.b†	Holenie[shaving]malej pl.povrch.kož.vrstvy:bruš.obl	5v448.6†↔	Elektrochemoter.chor.tk.kože a podkož,malopl:rameno,axila
5v425.c†	Holenie[shaving]malej pl.povrch.k.vrstvy:inguin,genit.o	5v448.7†↔	Elektrochemoter.chor.tk.kože a podkož,malopl:ram.a.lakeť
5v425.d†	Holenie[shaving]malej pl.povrch.kož.vrstvy:glut.obl.	5v448.8†↔	Elektrochemoter.chor.tk.kože a podkož,malopl:predlaktie
5v425.e†↔	Holenie[shaving]malej pl.povrch.kož.vrstvy:stehno,koleno	5v448.9†↔	Elektrochemoterapia.chor.tk.kože a podkož,malopl:ruka
5v425.f†↔	Holenie[shaving]malej plochy povrch.kož.vrstvy:predkol.	5v448.a†	Elektrochemoter.chor.tk.kože a podkož,malopl:hr.st.,chrbát
5v425.g†↔	Holenie[shaving]malej pl.povrch.kož.vrstvy:noha(chodidlo)	5v448.b†	Elektrochemoter.chor.tk.kože a podkož,malopl:bruš.obl
5v425.x†	Holenie[shaving]malej plochy povrch.kož.vrstvy:ostatné	5v448.c†	Elektrochemoter.ch.tk.kože a podkož, malopl:ingv,genitál.o
5v440.0†	Elektrokaustika chor.tk.kože a podkožia,maloploš:péry	5v448.d†	Elektrochemoter.chor.tk.kože a podkož,malopl:glut.obl
5v440.4†	Elektrokaustika chor.tk.kože a podkožia,maloploš:ost.č.hlavz	5v448.e†↔	Elektrochemoter.ch.tk.kože a podkož, malopl:steh.a.koleno
5v440.5†	Elektrokaustika chor.tk.kože a podkožia,maloploš:krk	5v448.f†↔	Elektrochemoter.chor.tk.kože a podkož,malopl:predkol.
5v440.6†↔	Elektrokaustika chor.tk.k.a.podkož,malopl:rameno,axila	5v448.g†↔	Elektrochemoter.chor.tk.kože a podkož,malopl:noha(chod)
5v440.7†↔	Elektrokaustika chor.tk.kože a podkož,malopl:ram.a.lakeť	5v448.x†	Elektrochemoterapia.chor.tk.kože a podkožia,malopl:ostat.
5v440.8†↔	Elektrokaustika chor.tk.kože a podkož,maloploš:predlakt	5v449.0†	Elektrochemoter.chor.tk.kože a podkož,velkopl:péry
5v440.9†↔	Elektrokaustika chor.tk.kože a podkožia,maloploš:ruka	5v449.4†	Elektrochemoter.ch.tk.kože a podkož,velkopl:ost.č.hlavy
5v440.a†	Elektrokaustika chor.tk.kože a podkožia,malopl:hrud.st.,chrb.	5v449.5†	Elektrochemoter.chor.tk.kože a podkož,velkopl:krk
5v440.b†	Elektrokaustika chor.tk.kože a podkožia,maloploš:bruš.obl	5v449.6†↔	Elektrochemoter.chor.tk.kože a podkož,velkopl:rameno,axila
5v440.c†	Elektrokaustika chor.tk.kože a podkož,malopl:inguin,genit.o	5v449.7†↔	Elektrochemoter.ch.tk.kože a podkož,velkopl:ram,lakeť
5v440.d†	Elektrokaustika chor.tk.kože a podkož,maloploš:glut.obl.	5v449.8†↔	Elektrochemoter.chor.tk.kože a podkož,velkopl:predlaktie
5v440.e†↔	Elektrokaust.chor.tk.kože a podkož,maloploš:stehno,koleno	5v449.9†↔	Elektrochemoterapia.chor.tk.kože a podkož,velkopl:ruka
5v440.f†↔	Elektrokaustika chor.tk.kože a podkožia,maloploš:predkol.	5v449.a†	Elektrochemoter.ch.tk.kože a podkož,velkopl:hr.st.,chrb.
5v440.g†↔	Elektrokaustika chor.tk.kože a podk,maloploš:noha(chod)	5v449.b†	Elektrochemoter.chor.tk.kože a podkož,velkopl:bruš.obl
5v440.x†	Elektrokaustika chor.tk.kože a podkožia,maloploš:ostat.	5v449.c†	Elektrochemoter.ch.tk.kože a podkož, velkopl:inguin,genitál.o
5v441.0†	Laser.Th.chor.tk.kože a podkož,maloploš:péry	5v449.d†	Elektrochemoter.chor.tk.kože a podkož,velkopl:glut.obl
5v441.4†	Laser.Th.chor.tk.kože a podkož,maloploš:ost.č.hlavy	5v449.e†↔	Elektrochemoter.ch.tk.kože a podkož, velkopl:stehno,koleno
5v441.5†	Laser.liečba.chor.tk.kože a podkož,maloploš:krk	5v449.f†↔	Elektrochemoter.chor.tk.kože a podkož,velkopl:predkol.
5v441.6†↔	Laser.Th.chor.tk.kože a podkož,maloploš:rameno,axila	5v449.g†↔	Elektrochemoter.chor.tk.kože a podkož,velkopl:noha(chod)
5v441.7†↔	Laser.Th.chor.tk.kože a podkož,maloploš:ram,lakeť	5v449.x†	Elektrochemoter.chor.tk.kože a podkožia,velkopl:ostat.
5v441.8†↔	Laser.Th.chor.tk.kože a podkož,maloploš:predlakt.	5v553.0†	Vol.tx.kože a lal.plast.k.a.podk.prijemca,kompozit.štep:péry
5v441.9†↔	Laser.liečba.chor.tk.kože a podkož,maloploš:ruka	5v553.4†	Vol.tx.kože a lal.plast.k.a.podk.prijem,kompozit.štep:ost.č.hl
5v441.a†	Laser.Th.chor.tk.kože a podkož,maloploš:hrud.st.,chrbát	5v553.5†	Vol.tx.kože a lal.plast.k.a.podk.prijemca,kompozit.štep:krk
5v441.b†	Laser.Th.chor.tk.kože a podkož,maloploš:bruš.obl	5v553.6†↔	Vol.tx.kože a lal.plast.k.a.podk.prijem,kompozit.štep:ram,axila
5v441.c†	Laser.Th.chor.tk.kože a podkož,maloploš:inguin,genitál.o	5v553.7†↔	Vol.tx.kože a lal.plast.k.a.podk.prijemca,kompoz.štep:ram,lak
5v441.d†	Laser.Th.chor.tk.kože a podkož,maloploš:glut.obl.	5v553.8†↔	Vol.tx.kože a lal.plast.k.a.podk.prijemca,kompoz.štep:predlakt
5v441.e†↔	Laser.Th.chor.tk.kože a podkož,maloploš:stehno,koleno	5v553.9†↔	Vol.tx.kože a lal.plast.kože a podk.prijem,kompozit.štep:ruka
5v441.f†↔	Laser.Th.chor.tk.kože a podkož,maloploš:predkol.	5v553.a†	Vol.tx.kože a lal.plast.k.a.podk.prijem,kompozit.štep:hrud.st
5v441.g†↔	Laser.Th.chor.tk.kože a podkož,maloploš:noha(chodidlo)	5v553.b†	Vol.tx.kože a lal.plast.k.a.podk.prijemca,kompoz.štep:bruš.o
5v441.x†	Laser.Th.chor.tk.kože a podkož,maloploš:ostatné	5v553.c†	Vol.tx.kože a lal.plast.k.a.podk.prijemca,kompozit.štep:ing,gen
5v442.0†	Kryochirurg.chor.tk.kože a podkož,maloploš:péry	5v553.d†	Vol.tx.kože a lal.plast.k.a.podk.prijemca,kompozit.štep:glut.o
5v442.4†	Kryochirurg.chor.tk.kože a podkož,maloploš:ost.č.hlavy	5v553.e†↔	Vol.tx.kože a lal.plast.k.a.podk.prijem,kompozit.štep:stehn,kol
5v442.5†	Kryochirurgia.chor.tk.kože a podkož,maloploš:krk	5v553.f†↔	Vol.tx.k.a.lal.plast.kože a podk.prijem,kompozit.štep:predkol
5v442.6†↔	Kryochir.chor.tk.kože a podkož,maloploš:rameno,axila	5v553.g†↔	Vol.tx.kože a lal.plast.k.a.podk.prijemca,kompozit.štep:noha
5v442.7†↔	Kryochirurg.chor.tk.kože a podkož,maloploš:rameno,lakeť	5v553.h†	Vol.tx.kože a lal.plast.k.a.podk.prijem,kompozit.štep:vlas.č.hl
5v442.8†↔	Kryochirurg.chor.tk.kože a podkož,maloploš:predlaktie	5v553.j†	Vol.tx.kože a lal.plast.k.a.podk.prijemca,kompozit.štep:chrbát

5v553.k†	Vol.tx.kože a lal.plast.k.a podk.prijem, kompozit.štep:skrótum	5v55a.a†	Vol.tx.kože a lal.plas.k-podk.prijem.,sus.epit.bun.b-kit:hr/hrb
5v553.m†	Vol.tx.kože a lal.plast.k.a podk.prijem, kompozit.štep:o.hrádze	5v55a.b†	Vol.tx.k.a l.plas.kože-podk.prij,suspen.epitel.b.beds-kit:bruš.o
5v553.x†	Vol.transpl.kože a lal.plast.k.a podk.prijemca, kompoz.štep:ost	5v55a.c†	Vol.tx.kože a l.plast.k-podk.prij,sus.epitel.b.beds-kit:ingv,gen
5v557.0†	Vol.tx.kože a lal.plast.kože a podk.prijemca,mgft-Meek:pery	5v55a.d†	Vol.tx.k.a lalok.plast.kože-podkož.prij,sus.epit.bun.b-kit:glut.o
5v557.4†	Vol.tx.kože a lal.plast.kože a podk.prijem,mgft-Meek:ost.č.hl	5v55a.e†↔	Vol.tx.k.a lal.pl.k-podk.prijem,suspen.epit.bun.b-kit:steh,kol
5v557.5†	Vol.tx.kože a lalok.plast.kože a podk.prijemca,mgft-Meek:krk	5v55a.f†↔	Vol.tx.k.a lal.pl.k-podk.prijemca,sus.epitel.b.beds-kit:predkol
5v557.6†↔	Vol.tx.kože a lal.plast.kože a podk.prijem,mgft-Meek:ram,axila	5v55a.g†↔	Vol.tx.kože a lal.plast.k-podk.prij,suspen.epit.b.beds-kit:noha
5v557.7†↔	Vol.tx.kože a lal.plast.kože a podk.prijemca,mgft-Meek:ram,lak	5v55a.x†	Vol.tx.kože a lal.plast.k-podk.prijemca,suspe.epit.b.bed-kit:ost
5v557.8†↔	Vol.tx.kože a lal.plast.kože a podk.prijemca,mgft-Meek:predlak	5v55b.0†	Vol.tx.kože a l.pl.k-podk.prij,sus.epit.b.lab-tech.rýchl.prip:pery
5v557.9†↔	Vol.tx.kože a lal.plast.kože a podk.prijemca,mgft-Meek:ruka	5v55b.4†	Vol.tx.k.a l.pl.k-podk.prij,sus.epit.b.lab-tech.rýchl.prip:os.č.hl
5v557.a†	Vol.tx.kože a lal.plast.kože a podk.prijemca,mgft-Meek:hr/hrb	5v55b.5†	Vol.tx.kože a lal.pl.k-podk.prij,sus.epit.b.lab-tech.rýchl.prip:krk
5v557.b†	Vol.tx.kože a lal.plast.kože a podk.prijemca,mgft-Meek:bruš.o	5v55b.6†↔	Vol.tx.k.a lal.pl.k-podk.prij,sus.epit.b.lab-tech.rýchl.p:ram,axi
5v557.c†	Vol.tx.kože a lal.plast.kože a podk.prijem,mgft-Meek:ingv,gen	5v55b.7†↔	Vol.tx.kože a lal.pl.k-podk.prij,sus.epit.b.l-t.rýchl.prip:ram,lak
5v557.d†	Vol.tx.kože a lal.plast.kože a podk.prijemca,mgft-Meek:glut.o	5v55b.8†↔	Vol.tx.k.a l.pl.k-podk.prij,sus.epit.b.lab-tech.rýchl.prip:predlak
5v557.e†↔	Vol.tx.kože a lal.plast.kože a podk.prijem,mgft-Meek:stehn,kol	5v55b.9†↔	Vol.tx.kože a l.pl.k-podk.prij,sus.epit.b.lab-tech.rýchl.prip:ruka
5v557.f†↔	Vol.tx.kože a lal.plast.kože a podk.prijemca,mgft-Meek:predkol	5v55b.a†	Vol.tx.k.a l.pl.k-podk.prij,sus.epit.b.lab-tech.rýchl.prip:hr/hrb
5v557.g†↔	Vol.tx.kože a lal.plast.kože a podk.prijemca,mgft-Meek:noha	5v55b.b†	Vol.tx.k.a l.pl.k-podk.prij,sus.epit.b.lab-tech.rýchl.prip:bruš.o
5v557.x†	Vol.tx.kože a lal.plast.kože a podk.prijemca,mgft-Meek:ostat.	5v55b.c†	Vol.tx.kože a l.pl.k-podk.prij,sus.epit.b.lab-t.rýchl.prip:ing,gen
5v558.0†	Vol.tx.k.a l.pl.k-podk.prijem,perm.náhr.kult.keratinoc.mplš:pery	5v55b.d†	Vol.tx.kože a l.pl.k-podk.prij,sus.epit.b.lab-tech.rýchl.prip:glut
5v558.4†	Vol.tx.k.a l.pl.k-podk.prij,perm.náhr.kult.keratinoc.mplš:o.č.hl	5v55b.e†↔	Vol.tx.k.a l.pl.k-podk.prij,sus.epit.b.lab-tech.rýchl.p:stehn,kol
5v558.5†	Vol.tx.kože a l.pl.k-podk.prij,perm.náhr.kult.keratinoc.mplš:krk	5v55b.f†	Vol.tx.k.a l.pl.k-podk.prij,suspe.epit.b.lab-tech.rýchl.p:predkol
5v558.6†↔	Vol.tx.k.a l.pl.k-podk.prij,perm.náhr.kult.keratinoc.mplš:ram,axi	5v55b.g†↔	Vol.tx.kože a l.pl.k-podk.prij,sus.epit.b.lab-tech.rýchl.p:noha
5v558.7†↔	Vol.tx.k.a lal.pl.k-podk.prij,perm.náhr.kul.krtct.mplš:ram,lak	5v55b.x†	Vol.tx.kože a l.pl.k-podk.prij,sus.epit.b.lab-tech.rýchl.prip:ost
5v558.8†↔	Vol.tx.k.a l.pl.k-podk.prij,perm.náhr.kult.keratinoc.mplš:predlak	5v55c.0†	Vol.tx.k.a l.pl.k-podk.prij,perm.náhr.mat.nahradz.k.mplš:pery
5v558.9†↔	Vol.tx.k.a l.pl.k-podk.prij,perm.náhr.kult.keratinoc.mplš:ruka	5v55c.4†	Vol.tx.k.a l.pl.k-podk.prij,perm.náhr.mat.nahra.k.mplš:os.č.hl
5v558.a†	Vol.tx.k.a l.pl.k-podk.prij,perm.náhr.kult.keratinoc.mplš:hr/hrb	5v55c.5†	Vol.tx.k.a l.pl.k-podk.prij,perm.náhr.mat.nahradz.kožu.mplš:krk
5v558.b†	Vol.tx.k.a l.pl.k-podk.prij,perm.náhr.kult.krtnc.mplš:bruš.o	5v55c.6†↔	Vol.tx.k.a l.pl.k-podk.prij,perm.náhr.mat.nahradz.k.mplš:ram,axi
5v558.c†	Vol.tx.k.a lal.pl.k-podk.prij,perm.náhr.kult.krtnc.mplš:inv,gen	5v55c.7†↔	Vol.tx.k.a l.pl.k-podk.prijem,perm.n.mat.nh.kožu.mplš:ram,lak
5v558.d†	Vol.tx.k.a lal.pl.k-podk.prij,perm.náhr.kult.keratinoc.mplš:glut	5v55c.8†↔	Vol.tx.kože a l.pl.k-podk.prij,perm.náhr.mat.nh.k.mplš:predlak
5v558.e†↔	Vol.tx.kože a l.pl.k-podk.prij,perm.náhr.kult.krtnc.mplš:st,kol	5v55c.9†↔	Vol.tx.k.a l.pl.k-podk.prij,perm.náhr.mat.nahradz.k.mplš:ruka
5v558.f†↔	Vol.tx.k.a l.pl.k-podk.prij,perm.náhr.kult.krtnc.mplš:predkol	5v55c.a†	Vol.tx.k.a l.pl.k-podk.prij,perm.náhr.mat.nh.kožu.mplš:hr/hrb
5v558.g†↔	Vol.tx.k.a l.pl.k-podk.prij,perm.náhr.kult.keratinoc.mplš:noha	5v55c.b†	Vol.tx.k.a lal.pl.k-podk.prij,perm.náhr.mat.nh.kožu.mplš:bruš.o
5v558.x†	Vol.tx.k.a l.pl.k-podk.prij,perm.náhr.kult.keratinocyt.mplš:ost	5v55c.c†	Vol.tx.k.a l.pl.k-podk.prijem,perm.n.mat.nahr.k.mplš:ing,gen
5v559.0†	Vol.tx.k.a l.pl.k-podk.prijem,perm.náhr.kul.keratinoc.vplš:pery	5v55c.d†	Vol.tx.k.a l.plas.k-podk.prij,perm.náhr.mat.nh.kožu.mplš:glut.o
5v559.4†	Vol.tx.k.a l.pl.k-podk.prij,perm.náhr.kul.keratinoc.vplš:os.č.hl	5v55c.e†↔	Vol.tx.k.a lal.plas.k-podk.prij,perm.n.mat.nh.k.mplš:stehn,kol
5v559.5†	Vol.tx.k.a l.pl.k-podk.prijem,perm.náhr.kult.keratinoc.vplš:krk	5v55c.f†↔	Vol.tx.k.a l.pl.k-podk.prij,perm.náhr.mat.nh.kožu.mplš:predkol
5v559.6†↔	Vol.tx.k.a l.pl.k-podk.prij,perm.náhr.kul.keratinoc.vplš:ram,axi	5v55c.g†↔	Vol.tx.k.a l.pl.k-podk.prij,perm.náhr.mat.nh.kožu.mplš:noha
5v559.7†↔	Vol.tx.k.a lal.pl.k-podk.prij,perm.náhr.kult.krtct.vplš:ram,lak	5v55c.x†	Vol.tx.kože a l.pl.k-podk.prij,perm.náhr.mat.nahradz.k.mplš:ost
5v559.8†↔	Vol.tx.k.a l.pl.k-podk.prij,perm.náhr.kul.keratinoc.vplš:predlak	5v55d.0†	Vol.tx.kože a lal.pl.k-podk.prij,perm.náhr.mat.nh.kožu.vplš:pery
5v559.9†↔	Vol.tx.k.a l.pl.k-podk.prijem,perm.náhr.kul.keratinoc.vplš:ruka	5v55d.4†	Vol.tx.k.a l.pl.k-podk.prij,perm.náhr.mat.nh.kožu.vplš:os.č.hl
5v559.a†	Vol.tx.k.a l.pl.k-podk.prij,perm.náhr.kul.keratinoc.vplš:hr/hrb	5v55d.5†	Vol.tx.k.a l.pl.k-podk.prij,perm.náhr.mat.nahradz.k.vplš:krk
5v559.b†	Vol.tx.k.a l.pl.k-podk.prij,perm.náhr.kul.keratinoc.vplš:bruš.o	5v55d.6†↔	Vol.tx.k.a l.pl.k-podk.prij,perm.náhr.mat.nh.k.vplš:ram,axila
5v559.c†	Vol.tx.kože a lal.pl.k-podk.prijem,perm.n.k.krtct.vplš:ingv,gen	5v55d.7†↔	Vol.tx.k.a l.pl.k-podk.prij,perm.náhr.mat.nh.kožu.vplš:ram,lak
5v559.d†	Vol.tx.k.a l.pl.k-podk.prijem,perm.náhr.kul.keratinoc.vplš:glut.o	5v55d.8†↔	Vol.tx.k.a l.pl.k-podk.prij,perm.náhr.mat.nh.kožu.vplš:predlak
5v559.e†↔	Vol.tx.k.a lal.pl.kože-podk.prij,perm.náhr.k.krtct.vplš:stehn,kol	5v55d.9†↔	Vol.tx.k.a lal.pl.k-podk.prij,perm.náhr.mat.nh.kožu.vplš:ruka
5v559.f†↔	Vol.tx.k.a l.pl.k-podk.prij,perm.náhr.kul.keratinoc.vplš:predkol	5v55d.a†	Vol.tx.k.a l.pl.k-podk.prij,perm.náhr.mat.nh.kožu.vplš:hr/hrb
5v559.g†↔	Vol.tx.k.a l.pl.k-podk.prij,perm.náhr.kul.keratinoc.vplš:noha	5v55d.b†	Vol.tx.k.a l.pl.k-podk.prij,perm.náhr.mat.nh.kožu.vplš:bruš.o
5v559.x†	Vol.tx.k.a l.pl.k-podk.prijem,perm.náhr.kul.keratinoc.vplš:ost	5v55d.c†	Vol.tx.k.a l.pl.k-podk.prijemca,perm.n.mat.nh.k.vplš:ingv,gen
5v55a.0†	Vol.tx.kože a l.pl.k-podk.prijem,suspenz.epitel.b.beds-kit:pery	5v55d.d†	Vol.tx.k.a lal.pl.k-podk.prij,perm.náhr.mat.nh.kožu.vplš:glut.o
5v55a.4†	Vol.tx.kože a lal.plas.k-podk.prijem,sus.epit.bun.b-kit:os.č.hl	5v55d.e†↔	Vol.tx.k.a l.plas.k-podk.prij,perm.náhr.mat.nh.k.vplš:stehn,kol
5v55a.5†	Vol.tx.kože a lal.plast.k-podk.prij,suspen.epit.b.beds-kit:krk	5v55d.f†↔	Vol.tx.k.a l.pl.k-podk.prij,perm.náhr.mat.nh.kožu.vplš:predkol
5v55a.6†↔	Volná tx.kože a lal.pl.k-podk.prij,suspen.epit.bun.b-kit:ram,axi	5v55d.g†↔	Vol.tx.k.a l.pl.k-podk.prij,perm.náhr.mat.nh.kožu.vplš:noha
5v55a.7†↔	Vol.tx.kože a lal.plast.k-podk.prij,sus.epit.b.beds-kit:ram,lak	5v55d.x†	Vol.tx.k.a l.pl.k-podk.prijemca,perm.náhr.mat.nh.kožu.vplš:ost
5v55a.8†↔	Vol.tx.kože a lal.plas.k-podk.prij,sus.epitel.b.beds-kit:predlak	8z211†	Odstrán.bradavic alebo porovnatelných kožných zmien
5v55a.9†↔	Vol.tx.kože a lal.pl.k-podk.prijem,suspen.epit.bun.b-kit:ruka		

Výkon J11-8

5c214.2†↔	Deštrukcia chorého tkaniva očného viečka kryokoaguláciou	5v130.b†	L.OP odstr.ch.tk.na kož.a podk.bez prim.uz.rany:br.obl.
5c21x†↔	Excizia a dešť.chor.tk.očného viečka, ostatné excizie a dešť.	5v130.c†	Lok.OP odstr.ch.tk.na k.a podk.bez prim.uz.rany:ingui,genit.o
5v113.6†↔	Implant.liek.nosiča do kože a podkož.v obl.ram.a axily	5v130.d†	L.OP odstr.ch.tk.na k.a podk.bez prim.uz.rany:glut.obl.
5v113.a†	Implant.liek.nosiča do kože a podkož.v obl.hrud.steny,hrb.	5v130.e†↔	L.OP odstr.ch.tk.na k.a podk.bez prim.uz.rany:stehno,kol.
5v113.d†	Implantácia liek. nosiča do kože a podkož.v glut.obl.	5v130.f†↔	Lok.OP odstr.ch.tk.na kož.a podk.bez prim.uz.rany:predkol.
5v130.4†	L.OP odstr.chor.t.na k.a podk.bez prim.uz.rany:ost.č.hlavy	5v130.g†↔	Lok.OP odstr.ch.tk.na k.a podk.bez prim.uz.rany:ram,axila
5v130.5†	Lok.OP odstr.chor.tk.na kož.a podk.bez prim.uzav.rany:krk	5v130.h†↔	Lok.OP odstr.chor.tkan.na koži a podk.bez prim.uzav.rany:ost
5v130.6†↔	Lok.OP odstr.chor.tk.na k.a podk.bez prim.uz.rany:ram,axila	5v131.4†	L.OP odstr.chor.t.na k.a podk.s prim.uzatv.rany:ost.č.hlavy
5v130.7†↔	L.OP odstr.ch.tk.na kož.a podk.bez prim.uz.rany:ram.a lak.	5v131.5†	Lok.OP odstr.chor.tk.na kož.a podk.s prim.uzatv.rany:krk
5v130.8†↔	Lok.OP odstr.chor.tk.na kož.a podk.bez prim.uz.rany:predlak.	5v131.6†↔	Lok.OP odstr.chor.tk.na k.a podk.s prim.uz.rany:ram,axila
5v130.9†↔	Lok.OP odstr.chor.tk.na koži a podk.bez prim.uz.rany:ruka	5v131.7†↔	L.OP odstr.ch.tk.na kož.a podk.s prim.uzatv.rany:ram.a lak.
5v130.a†	L.OP odstr.ch.t.na k.a podk.bez prim.uz.rany:hr.st.a hrb.	5v131.8†↔	Lok.OP odstr.chor.tk.na kož.a podk.s prim.uz.rany:predlak.

5v131.9†↔	Lok.OP odstr.chor.tk.na koži a podk.s prim.uz.rany:ruka	5v424.4†	Th laserom malej pl.povrch.kož.vrstvy:ostat.č.hlavy
5v131.a†	L.OP odstr.ch.t.na k.a podk.s prim.uz.rany:hr.st.a chrb.	5v424.9†↔	Liečba laserom malej plochy povrch.kož.vrstvy:ruka
5v131.b†	L.OP odstr.ch.tk.na kož.a podk.s prim.uzatv.rany:br.obl.	5v424.a†	Th laserom malej pl.povrch.kož.vrstvy:hруд.st.a chrb.
5v131.c†	L.OP odstr.ch.tk.na k.a podk.s prim.uzatv.rany:inguin,genit.o	5v424.g†↔	Th laserom malej pl.povrch.kož.vrstvy:noha(chodidlo)
5v131.d†	L.OP odstr.ch.tk.na k.a podk.s prim.uz.rany:glut.obl.	5v425.0†	Holenie[shaving]malej pl.povrch.kož.vrstvy:pery
5v131.e†↔	L.OP odstr.ch.tk.na k.a podk.s prim.uzatv.rany:stehno,kol.	5v425.4†	Holenie[shaving]malej pl.povrch.kož.vrstvy:ost.č.hlavy
5v131.f†↔	Lok.OP odstr.ch.tk.na kož.a podk.s prim.uzatv.rany:predkol.	5v425.5†	Holenie[shaving]malej plochy povrch.kož.vrstvy:krk
5v131.g†↔	Lok.OP odstr.ch.tk.na k.a podk.s prim.uzatv.rany:noha/chod	5v425.6†↔	Holenie[shaving]malej pl.povrch.kož.vrstvy:ram.axila
5v131.x†	Lok.OP odstr.chor.tkan.na koži a podk.s prim.uzav.ran:ost	5v425.7†↔	Holenie[shaving]malej pl.povrch.kož.vrstvy:ram.a lakeť
5v132.6†↔	Lok.OP odstr.chor.tk.potných žliaz:rameno,axila	5v425.8†↔	Holenie[shaving]malej pl.povrch.kož.vrstvy:predlaktie
5v132.c†	Lok.OP odstr.chor.tk.potných žliaz:inguin.,genitál.obl.	5v425.9†↔	Holenie[shaving]malej plochy povrch.kož.vrstvy:ruka
5v140.4†	Rad.a roz.odstr.ch.tk.na k.a podk.bez prim.uz.rany:o.č.hl.	5v425.a†	Holenie[shaving]malej pl.povrch.kož.vrstvy:hруд.st,chrábát
5v140.5†	Rad.a rozs.odstr.chor.tk.na k.a podk.bez prim.uz.rany:krk	5v425.b†	Holenie[shaving]malej pl.povrch.kož.vrstvy:bruš.obl
5v140.6†↔	Rad.a rozs.odstr.ch.tk.na k.a podk.bez prim.uz.rany:ram,axila	5v425.c†	Holenie[shaving]malej pl.povrch.k.vrstvy:inguin,genit.o
5v140.7†↔	Rad.a rozs.odstr.chor.tk.na k.a podk.bez prim.uz.rany:ram,lak	5v425.d†	Holenie[shaving]malej pl.povrch.kož.vrstvy:glut.obl.
5v140.8†↔	Rad.a rozs.odstr.chor.tk.na k.a podk.bez prim.uz.rany:predl.	5v425.e†↔	Holenie[shaving]malej pl.povrch.kož.vrstvy:stehno,koleno
5v140.9†↔	Radik.a rozs.odstr.ch.tk.na k.a podk.bez prim.uz.rany:predk.	5v425.f†↔	Holenie[shaving]malej plochy povrch.kož.vrstvy:predkol.
5v140.a†	Rad.a roz.ods.ch.tk.na k.a podk.bez prim.uz.rany:hr.s.,chrb	5v425.g†↔	Holenie[shaving]malej pl.povrch.kož.vrstvy:noha(chodidlo)
5v140.b†	Rad.a rozs.odstr.chor.tk.na k.a podk.bez prim.uz.rany:bruš.o.	5v425.x†	Holenie[shaving]malej plochy povrch.kož.vrstvy:ostatné
5v140.c†	Rad.a rozs.odstr.ch.tk.na k.a podk.bez prim.uz.rany:ing,genit.o	5v440.0†	Elektrokaustika chor.tk.kože a podkožia,maloploš:pery
5v140.d†	Rad.a rozs.odstr.chor.tk.na k.a podk.bez prim.uz.rany:glut.o.	5v440.4†	Elektrokaustika chor.tk.kože a podkož,maloploš:ost.č.hlavz
5v140.e†↔	Rad.a rozs.odstr.ch.tk.na k.a podk.bez prim.uz.rany:stehn,kol	5v440.5†	Elektrokaustika chor.tk.kože a podkožia,maloploš:krk
5v140.f†↔	Rad.a rozs.odstr.ch.tk.na k.a podk.bez prim.uz.rany:predk.	5v440.6†↔	Elektrokaustika chor.tk.k.a podkož,malopl:rameno,axila
5v140.g†↔	Rad.a roz.ods.ch.tk.na k.a podk.bez prim.uz.rany:n./chod./	5v440.7†↔	Elektrokaustika chor.tk.kože a podkož,malopl:ram.a lakeť
5v140.x†	Rad.a rozs.odstr.chor.tk.na k.a podk.bez prim.uz.rany:ost.	5v440.8†↔	Elektrokaustika chor.tk.kože a podkož,maloploš:predlakt
5v142.4†	Rad.a rozs.odstr.chor.tk.na k.a podk.s prim.uzav.rany:ost.č.hl.	5v440.9†↔	Elektrokaustika chor.tk.kože a podkožia,maloploš:ruka
5v142.5†	Radik.a rozs.odstr.chor.tk.na koži a podk.s prim.uzavr.rany:krk	5v440.a†	Elektrokaustika chor.tk.kože a podkož,malopl:hруд.st,chrb.
5v142.6†↔	Rad.a rozs.odstr.chor.tk.na koži a podk.s pr.uz.rany:ram.,axila	5v440.b†	Elektrokaustika chor.tk.kože a podkožia,maloploš:bruš.obl
5v142.7†↔	Rad.a rozs.odstr.chor.tk.na koži a podk.s pr.uzav.rany:ram,lak.	5v440.c†	Elektrokaustika chor.tk.kože a podkož,maloploš:inguin,genit.o
5v142.8†↔	Rad.a rozs.odstr.chor.tk.na koži a podk.s prim.uz.rany:predl.	5v440.d†	Elektrokaustika chor.tk.kože a podkož,maloploš:glut.obl.
5v142.9†↔	Radik.a rozs.odstr.chor.tk.na koži a podk.s prim.uz.rany:ruka	5v440.e†↔	Elektrokaust.chor.tk.kože a podkož,maloploš:stehno,kol.
5v142.a†	Rad.a rozs.odstr.chor.tk.na k.a podk.s pr.uz.rany:hруд.st,chrb.	5v440.f†↔	Elektrokaustika chor.tk.kože a podkožia,maloploš:predkol.
5v142.b†	Rad.a rozs.odstr.chor.tk.na koži a podk.s prim.uz.rany:bruš.o.	5v440.g†↔	Elektrokaustika chor.tk.kože a podk,maloploš:noha(chod)
5v142.c†	Rad.a rozs.odstr.chor.tk.na koži a podk.s pr.uz.rany:ing,genit.o	5v440.x†	Elektrokaustika chor.tk.kože a podkožia,maloploš:ostat.
5v142.d†↔	Rad.a rozsiahle odstr.chor.tk.na koži a podk.s prim.uz.r.glut.o.	5v441.0†	Laser.Th chor.tk.kože a podkož,maloploš:pery
5v142.e†↔	Rad.a rozs.ods.chor.tk.na koži a podk.s prim.uz.rany:stehn,kol.	5v441.4†	Laser.Th chor.tk.kože a podkož,maloploš:ost.č.hlavy
5v142.f†↔	Radik.a rozs.odstr.chor.tk.na koži a podk.s pr.uz.rany:predkol	5v441.5†	Laser.liečba chor.tk.kože a podkož,maloploš:krk
5v142.g†↔	Rad.a rozs.odstr.chor.tk.na koži a podk.s pr.uz.ran:n./chod./	5v441.6†↔	Laser.Th chor.tk.kože a podkož,maloploš:rameno,axila
5v142.x†	Radikál.a rozs.odstr.chor.tk.na koži a podk.s prim.uz.rany:ost.	5v441.7†↔	Laser.Th chor.tk.kože a podkož,maloploš:ram,lakeť
5v143.x†	Rad.a rozs.odstr.ch.tk.na koži a podk:prim.uz.ra.hist.kontr:ost.	5v441.8†↔	Laser.Th chor.tk.kože a podkož,maloploš:predlakt.
5v146.4†	Radik.a rozs.odstr.chor.tk.potných žliaz:ost.č.hlavy	5v441.9†↔	Laser.liečba chor.tk.kože a podkož,maloploš:ruka
5v146.5†	Radik.a rozsiahle odstr.chor.tk.potných žliaz:krk	5v441.a†	Laser.Th chor.tk.kože a podkož,maloploš:hруд.st.,chrábát
5v146.6†↔	Radik.a rozs.odstr.ch.tk.potných žliaz:rameno,axila	5v441.b†	Laser.Th chor.tk.kože a podkož,maloploš:bruš.obl
5v146.7†↔	Radik.a rozs.odstr.ch.tk.potných žliaz:rameno,lakeť	5v441.c†	Laser.Th chor.tk.kože a podkož,maloploš:inguin,genitál.o
5v146.8†↔	Radik.a rozs.odstr.chor.tk.potných žliaz:predlakt.	5v441.d†	Laser.Th chor.tk.kože a podkož,maloploš:glut.obl.
5v146.9†↔	Radik.a rozs.odstr.chor.tk.potných žliaz:ruka	5v441.e†↔	Laser.Th chor.tk.kože a podkož,maloploš:stehno,koleno
5v146.a†	Radik.a rozs.odstr.chor.tk.potných žliaz:hруд.st.,chrábát	5v441.f†↔	Laser.Th chor.tk.kože a podkož,maloploš:predkol.
5v146.b†	Radik.a rozs.odstr.ch.tk.potných žli:bruš.obl.	5v441.g†↔	Laser.Th chor.tk.kože a podkož,maloploš:noha(chodidlo)
5v146.c†	Radikál.a rozs.odstr.ch.tk.potných žli:inguin,genit.o	5v441.x†	Laser.Th chor.tk.kože a podkož,maloploš:ostatné
5v146.d†	Radik.a rozs.odstr.chor.tk.potných žliaz:glut.obl.	5v442.0†	Kryochirurg.chor.tk.kože a podkož,maloploš:pery
5v146.e†↔	Radik.a rozs.odstr.chor.tk.potných žli:stehno,koleno	5v442.4†	Kryochirurg.chor.tk.kože a podkož,maloploš:ost.č.hlavy
5v146.f†↔	Radik.a rozs.odstr.chor.tk.potných žli:predkol.	5v442.5†	Kryochirurgia chor.tk.kože a podkož,maloploš:krk
5v146.g†↔	Radik.a rozs.odstr.chor.tk.potných žliaz:noha	5v442.6†↔	Kryochir.chor.tk.kože a podkož,maloploš:rameno,axila
5v146.x†	Radikálne a rozsiahle odstr.chorého tk.potných žliaz,ost.	5v442.7†↔	Kryochirur.chor.tk.kože a podkož,maloploš:rameno,lakeť
5v14x.x†	Radik.a rozs.odstr.chorého tkaniva na koži a podkoži:ost.	5v442.8†↔	Kryochirur.chor.tk.kože a podkož,maloploš:predlaktie
5v420.4†	Dermabrázia malej plochy povrch.kož.vrstvy:ostat.č.hlavy	5v442.9†↔	Kryochirur.chor.tk.kože a podkož,maloploš:ruka
5v422.4†	Exkochleácia malej plochy povrch.kož.vrstvy:ost.č.hl	5v442.a†	Kryochir.chor.tk.kože a podkož,malopl:hруд.st,chrb.
5v422.5†	Exkochleácia malej plochy povrch.kož.vrstvy:krk	5v442.b†	Kryochirur.chor.tk.kože a podkož,maloploš:bruš.obl
5v422.6†↔	Exkochleácia malej plochy povrch.kož.vrstvy:rameno,axila	5v442.c†	Kryochir.chor.tk.kože a podkož,maloploš:inguin,genitál.o
5v422.7†↔	Exkochleácia malej plochy povrch.kož.vrstvy:ram,lakeť	5v442.d†	Kryochir.chor.tk.kože a podkož,maloploš:glut.obl
5v422.8†↔	Exkochleácia malej plochy povrch.kož.vrstvy:predlak	5v442.e†↔	Kryochir.chor.tk.kože a podkož,maloploš:steh.a koleno
5v422.9†↔	Exkochleácia malej plochy povrch.kož.vrstvy:ruka	5v442.f†↔	Kryochir.chor.tk.kože a podkož,maloploš:predkolenie
5v422.a†	Exkochleácia malej plochy povrch.kož.vrstvy:hруд.st,chrb	5v442.g†↔	Kryochirur.chor.tk.kože a podkož,maloploš:noha(chod)
5v422.b†	Exkochleácia malej plochy povrch.kož.vrstvy:bruš.obl.	5v442.x†	Kryochirur.chor.tkaniva kože a podkož,maloploš:ostatné
5v422.c†	Exkochleácia malej plochy povrch.kož.vrstvy:inguin,genit.o	5v443.0†	Infračerv.koagul.chor.tk.kože a podkož,malopl:pery
5v422.d†	Exkochleácia malej plochy povrch.kož.vrstvy:gluteál.o.	5v443.4†	Infračerv.koagul.chor.tk.kože a podkož,malopl:ost.č.hlavy
5v422.e†↔	Exkochleácia malej plochy povrch.kož.vrstvy:stehno,koleno	5v443.5†	Infračerv.koagul.chor.tk.kože a podkož,malopl:krk
5v422.f†↔	Exkochleácia malej plochy povrch.kož.vrstvy:predkol	5v443.6†↔	Infračerv.koagul.chor.tk.kože a podkož,malopl:rameno,axila
5v422.g†↔	Exkochleácia malej plochy povrch.kož.vrstvy:noha/chod/	5v443.7†↔	Infračerv.koagul.chor.tk.kože a podkož,malopl:ram.a lakeť
5v424.0†	Th laserom malej plochy povrch.kož.vrstvy:pery	5v443.8†↔	Infračerv.koagul.chor.tk.kože a podkož,malopl:predlakt.

5v443.9†↔ Infračerv.koagulácia chor.tk.kože a podkož,malopl:ruka
 5v443.a† Infračerv.koagul.chor.tk.kože a podkož,malopl:hr.st.a chrb.
 5v443.b† Infračerv.koagul.chor.tk.kože a podkož,malopl:bruš.obl
 5v443.c† Infrač.koag.ch.tk.kož.a podk,malopl:inguin.genitál.o
 5v443.d† Infračerv.koagul.chor.tk.kože a podkož,malopl:glut.obl
 5v443.e†↔ Infrač.koagul.chor.tk.kože a podkož,malopl:stehno,koleno

5v443.f†↔ Infračerv.koagul.chor.tk.kože a podkož,malopl:predkol
 5v443.g†↔ Infračerv.koagul.chor.tk.kože a podkož,malopl:noha(chod)
 5v443.x† Infračerv.koagul.chor.tk.kože a podkož,malopl:ostat.
 5v448.4† Elektrochemoter.chor.tk.kože a podkož,malopl:ost.č.hlavy
 5v449.4† Elektrochemoter.ch.tk.kože a podkož,velkopl:ost.č.hlavy

ADRG J14 Plastická rekonštrukcia prsníka pri zhubnom nádore

Výk. v tabuľke J14-1 a min. 1 diagnóza v tabuľke J06-1

DRG J14A Plastická rekonštrukcia prsníka pri zhubnom nádore s nákladnou rekonštrukciou

Obojstr. výk. v tabuľke J14-2 alebo výk. v tabuľke J14-3

DRG J14B Plastická rekonštrukcia prsníka pri zhubnom nádore bez nákladnej rekonštrukcie**Diagnóza J06-1**

Pozri stranu 53.

Výkon J14-1

5u211.3↔	Rekonštrukcia prsníka muskulokutánnym lalokom	5u213.1↔	Rekonštrukcia prsníka s použitím kožného transplantátu
5u211.4↔	Rek.prsníka musk-kut.lal.m.latissimus dorsi a protet.mat.	5u213.2↔	Rekonštrukcia prsníka miestnymi lalokmi
5u211.5↔	Rek.prsníka musk-kut.lal.m.rectus abdominis a protet.mat.	5u213.4↔	Rekonštr.prsníka s použitím štepu/lalokovej plastiky
5u211.x↔	Rekonštr.prsníka i.musk-kut.lal.a protetickým mat.	5u213.5↔	Rekonštr.prsníka mikrochir.prenosom z iných lokalít tela
5u212.2↔	Rekonštr.prsníka aplik.kyseliny hyalurónovej (macrolane)		

Výkon J14-2

5u211.3↔	Rekonštrukcia prsníka muskulokutánnym lalokom	5u213.1↔	Rekonštrukcia prsníka s použitím kožného transplantátu
5u211.4↔	Rek.prsníka musk-kut.lal.m.latissimus dorsi a protet.mat.	5u213.2↔	Rekonštrukcia prsníka miestnymi lalokmi
5u211.5↔	Rek.prsníka musk-kut.lal.m.rectus abdominis a protet.mat.	5u213.4↔	Rekonštr.prsníka s použitím štepu/lalokovej plastiky
5u211.x↔	Rekonštr.prsníka i.musk-kut.lal.a protetickým mat.	5u213.5↔	Rekonštr.prsníka mikrochir.prenosom z iných lokalít tela

Výkon J14-3

5j523.1↔	Exstirp.nádoru hrudnej steny bez resekcie rebra, torakotom.	5n522.4	Right posterior sectionectomy (segment 6,7)
5j523.2↔	Exstirp.nádoru hrud.steny bez resekcie rebra,torakoskopicky	5n522.5	Right anterior sectionectomy (segment 5,8)
5j524↔	Exstirpácia nádoru hrud.steny s resekciou rebra	5n523.20	Mesohepatektómia (segment 4a, 4b, 5,8), laparotomicky
5j525↔	Excizia z hrudnej steny	5n523.22	Mesohepatektómia (segment 4a, 4b, 5,8), laparoskopicky
5j526↔	Totál./parc.resekcia jednoduch.deformity rebra	5n523.30	Anatom.(typ)res.pečene,dalšie segm.kombi,lpt
5j548	Resekcia processus xyphoideus	5n523.32	Anatom.(typ)res.pečene,dalšie segment.kombinácie,lsk
5n520.0	Anatom.resekcia 1segmentu pečene, laparotom.	5n52x.0	Anatom.(typ)res.pečene,ost,lpt
5n520.2	Anatom.resekcia 1 segmentu pečene, laparoskopicky	5n52x.2	Anatomická (typická) resekcia pečene, ostatné, lsk
5n521.10	Ľavostranná hemihepatektómia (res.segm.2, 3, 4a a 4b), lpt	5u123.01	Radikálna mastektómia bez resekcie mm.pectorales
5n521.12	Ľ-str.hemihpatektómia(res.segm.2, 3, 4a a 4b),lsk	5u123.02	Radikálna mastektómia s resekciou mm.pectorales
5n521.20	Ľ-str.bisegmentekt.pečene(lobekt.Ľ-str.,res.segm.2 a 3),lpt	5u210.7↔	Korekcia asymetrie prsníka aplikáciou autológneho tuku
5n521.22	Ľ-str.bisegmentekt.pečene(lobektómia Ľ-str,res.segm.2a3),lsk	5u211.7↔	Rekonštr.prsníka aplik.autológ.tuku a exter.expanz.systému
5n521.3	Left medial sectionectomy (segment 4)	5u212.1↔	Rekonštr.prsníka aplik.autológ.tuku/kmeň.buniek
5n522.10	Pravostranná hemihepatektómia (res.segm. 5 až 8), lpt	5u213.3↔	Rek.prsníka s pou.miestnej lalok.plast.a kož.transplantátu
5n522.12	P-str.hemihpatektómia(resekcia segmentov 5 až 8),lsk	5u216.7	Zväčšenie prsníka aplikáciou autológneho tuku
5n522.20	Trisegmentektómia pečene (res.segm.4 až 8), lpt	5v144.a	Rad.a rozs.odstr.ch.t.na k.a podk.s tx/transpoz:hrud.st.,chrb
5n522.22	Trisegmentektómia pečene (resekcia segm.4 až 8),lsk	5v145.a	Rad.a rozs.ods.ch.tk.k.a podk.tx/transpoz,mik.chir:hrud.st,chr
5n522.3	Extended right hepatectomy (4,5,6,7,8) or trisectionectomy		

ADRG J16 Obojstranná mastektómia pri zhubnom nádore alebo radiačná liečba s OP výkonom pri chorobách a poruchách kože, podkožia a prsníka

Min. 1 diagnóza v tabuľke J06-1 a (minimálne 2 výk. v tabuľke J16-1 alebo obojstr. výk. v tabuľke J16-2) alebo výk. v tabuľke J16-3 a min. 1 výk. v tabuľke J16-4

DRG J16Z Obojstranná mastektómia pri zhubnom nádore alebo radiačná liečba s OP výkonom pri chorobách a poruchách kože, podkožia a prsníka

Diagnóza J06-1

Pozri stranu 53.

Výkon J16-1

5u121↔	Simplexná mastektómia bez axilár.lymfadenektómie	5u123.x	Radikálna mastektómia:ostat.
5u123.01	Radikálna mastektómia bez resekcie mm.pectorales	5u124.0	Subkutánna mastektómia
5u123.02	Radikálna mastektómia s resekciou mm.pectorales	5u124.1	Subkutánna mastektómia s excíziou mamiily
5u123.2	Resekcia lokálnej recidívy karcinómu prsníka		

Výkon J16-2

5u121↔	Simplexná mastektómia bez axilár.lymfadenektómie	5u123.x	Radikálna mastektómia:ostat.
5u123.01	Radikálna mastektómia bez resekcie mm.pectorales	5u124.0	Subkutánna mastektómia
5u123.02	Radikálna mastektómia s resekciou mm.pectorales	5u124.1	Subkutánna mastektómia s excíziou mamiily
5u123.2	Resekcia lokálnej recidívy karcinómu prsníka		

Výkon J16-3

8m110	RTG terapia	8m165.13	Interstic.brachyt:viacrovinná impl:vysoký dáv.k.príkon[HDR]
8m131.0	Ožarovanie kobaltom:do 2 samostatných polí	8m165.1x	Interstic.brachyt:viacrovinná implantácia,iné
8m131.1	Ožarovanie kobaltom:3-4 samostatné polia	8m165.21	Interstic.brachyt.s perman.impl.rádioakt.zfn:do 10 zfn
8m131.2	Ožarovanie kobaltom:viac ako 4 samostatných polí	8m165.22	Interstic.brachyt.s perman.impl.rádioakt.zfn:viac ako 10 zfn
8m131.4	Ožarovanie kobaltom s 3D plánovaním	8m166	Brachyterapia špeciál.aplikátormi
8m132.00	Ož.urý.do 6 MeV,fot./rých.e.,do 2 sam.ož.polí,bez obr.verif.nas	8m167	Odstr.uzavretých žiaričov/neaktiv.aplikátorov v anestézii
8m132.01	Oža.urý.do 6 MeV,fot./rých.e.do 2 sam.ož.polí,s obr.ver.nas.vr	8m16x	Iná brachyterapia uzavretými žiaričmi
8m132.10	Ožar.urý.do 6 MeV,fot./rých.el.,>2 sam.ož.polia,bez obr.ver.n.	8m170.0	Zhotov.a aplikácia povrch.rádioakt.muláže:povrch.žiariče
8m132.11	Ožar.urý.do 6 MeV,fot./rých.e.,>2 sam.ož.polia,s obr.verif.nast	8m170.1	Zhotov.a apl.povrch.rádioa.muláže:žiar.aplik.nie na povrchu
8m133.00	Ožar.urý.>6 MeV,fot./rých.el.,do 2 sam.ož.polí,bez obr.ver.nast	8m170.2	Zhotovenie a aplikácia povrch.rádioakt.muláže:žiar.čie v oku
8m133.01	Ožar.urý.>6 MeV,fotón/rých.e.,do 2 sa.ožar.polí,s obr.ver.nast	8m170.x	Zhotovenie a aplikácia povrch.rádioakt.muláže:iné
8m133.10	Ožar.urý.>6 MeV,fot./rých.e.,>2 sa.ožar.polia,bez obraz.ver.nast	8m171.1	Fixácia jednoduchá
8m133.11	Ožar.urý.>6 MeV,fotón/rých.el.,>2 sam.ož.polia,s obr.verif.nast	8m171.2	Fixácia stredne náročná
8m134.0	Ožarovanie urýchľovačom [IMRT/VMAT]	8m171.3	Fixácia komplexná
8m134.1	Ožarovanie urýchľovač. [IMRT/VMAT]so sledovaním dých.cyklu	8m171.4	Nasadenie stereotaktického rámu
8m13x	Iná vysokovoltová terapia žiarením	8m171.x	Konštrukcia a nastavenie fixačných a lieč. pomôcok:ostatné
8m140.1	Jednorázové stereotaktické ožarovanie cerebrálne	8m172.0	1-razové liečebné pomôcky
8m140.2	Jednorázové stereotaktické ožarovanie extracerebrálne	8m172.10	1-razové lieč.pomôcky:kontr.markery pre verifik.cief.obj.<3ks
8m141.1	Frakcionované stereotaktické ožarovanie cerebrálne	8m172.11	1-razové lieč.pomô:kontrast.markery pre verifik.cief.obj.>3ks
8m141.2	Frakcionované stereotaktické ožarovanie extracerebrálne	8m172.20	Jednorazové liečebné pomôcky:plastikové katétre do 10ks
8m143	Ožarovanie Gama-nožom	8m172.21	Jednorazové liečebné pomôcky:plastikové katétre nad 10ks
8m144	Polotelové ožarovanie	8m172.3	1-raz.lieč.pom:plast.ihly pre Fletcher aplik.pre uterovag.apl
8m145.0	Celotelové ožiarovanie:celková dávka žiarenia do 4 Gy	8m180.0	Simulácia ožar.pre exter.rádioterapiu pom.RTG simulátora
8m145.1	Celotelové ožiarovanie:celková dávka žiarenia od 4 do 10 Gy	8m180.1	Simulácia ožar.pre exter.rádioterapiu pomocou CT simulátora
8m145.2	Celotelové ožiarovanie:celková dávka žiarenia 10 a viac Gy	8m180.x	Simulácia ožarovania pre externú rádioterapiu: iná
8m146	Celokožné ožiarovanie	8m181.0	Simulácia ožarovania pre brachyterapiu pom.RTG simulátora
8m147	Intraoperačné ožarovanie	8m181.1	Simulácia ožar.pre brachyterapiu pomocou CT simulátora
8m148	Veľkoobjemové ožarovanie	8m181.x	Simulácia ožarovania pre brachyterapiu:ostatné
8m14x	Iné vysokovoltové ožiarovanie	8m183.1	Plánovanie ožarov.pre 3D-konformnú rádioterapiu(3D-CRT)
8m150.00	Protón.th.do 2 samost.ožar.polí bez obraz.verifikácie	8m183.2	Plánovanie ožarovania pre intenzitou modulovanú RAT
8m150.01	Protón.th.do 2 samost.ožar.polí s obraz.verifikáciou	8m183.3	Plánovanie ožarovanie s fúziou CT,MR resp.PET zobrazenia
8m150.10	Protón.th.viac ako 2 samost.ožar.polia bez obraz.verifikácie	8m183.4	Plánovanie ožarovania pre 2D brachyterapiu(RTG snímky)
8m150.11	Protón.terapia > 2 samost.ožar.polia s obraz.verifikáciou	8m183.5	Plánovanie ožarovania pre 3D brachyterapiu(CT,MR,USG)
8m151	Terapia ožarováním uhlíkovými iónmi	8m183.7	Rádiobiologický výpočet
8m152	Terapia ožarováním inými ťažkými iónmi	8m183.x	Plánovanie ožarovania,ostatné
8m161.0	Intrakavitárna intrauterinná brachyterapia	8m400.0	Lieč.rádioak.jódom do 1,0 Gbq 1311:b.pod.rekomb.thyreotrop
8m161.1	Intrakavitárna intravaginálna brachyterapia	8m400.1	Lieč.rádioak.jódom do 1,0 Gbq 1311:s pod.rekomb.thyreotrop
8m161.2	Intrakavitárna kombinovaná brachyterapia	8m401.0	Lieč.rád.jód.od1,0 GBq do5 GBq 1311:b.p.rekombi.thyreotrop
8m161.x	Intrakavit.iná brachyter.,okrem intraut.a intravagin.brachyt.	8m401.1	Lieč.rád.jód.od1,0 GBq do5 GBq 1311:s pod.rekombi.thyreotr
8m162	Intraluminálna brachyterapia	8m402.0	Lieč.rádioak.jód.nad 5 GBq 1311:bez pod.rekombin.thyreotrop
8m163.0	Povrch.brachyterapia s využ.štan.aplikátorov	8m402.1	Lieč.rádioak.jódom nad 5 GBq 1311:s pod.rekom.thyreotrop
8m163.1	Povrchová brachyter.s využ.individuál.zhotov.aplikátorov	8m403	Liečba hyperfunkcie štít.žl.rádiofarmakom frakcion.
8m164.1	Perkutánna translúmenová koronárna brachyterapia	8m411	Rádionuklidová liečba polycytémie vera
8m164.2	Intravaskulárna brachyterapia v iných periférnych cievach	8m412	Liečba nádorov značkoványmi monoklonálnymi protilátkami
8m165.01	Interstic.brachyter:1 rovinná impl:nizky dávkový príkon [LDR]	8m414.1	Rádionuklidová synoviotéza:jedna aplikácia rádiofarmaka
8m165.02	Interstic.brachyt:1 rovinná impl:pulzný dávkový príkon [PDR]	8m414.2	Rádionuklidová synoviotéza:viac aplikácií rádiofarmaka
8m165.03	Interstic.brachyt:1 rovinná impl:vysoký dávkový príkon [HDR]	8m415	Liečba nádorov pečene rádionuklidmi
8m165.0x	Interstic.brachyterapia:1 rovinná implantácia:iné	8m416.01	Selektív.liečba intravaskul.rádionuklid[SIRT]:90-ytrium
8m165.11	Interstic.brachyt:viacrovinná impl:nizky dáv.k.príkon[LDR]	8m416.02	Selektív.liečba intravaskul.rádionuklid[SIRT]:188-rénium
8m165.12	Interstic.brachyt:viacrovinná impl:pulzný dáv.k.príkon[PDR]	8m416.1	Rádionukl.liečba kost.metastáz s rádiofarm.obsah.223Ra

8m416.2	Rádionukl.liečba kost.metastáz s rádiofarm.obsah.153Sm	8m418.2	Th.otv.rá.i.v.lieč.rá-akt.subs.zamer.rcpt:radrop.DOTA-konj.an.s
8m416.3	Rádionukl.liečba kost.metastáz s rádiofarm.obsah.89Sr	8m418.30	Liečba 177Lu- PSMA [Lutecium]
8m416.x	Rádionuklidová liečba kostných metastáz:iná	8m418.31	Liečba 225Ac- PSMA [Actinium]
8m417	Liečba metajodobenzylguanidínom značeným 131-I	8m419	Intrakavitárna rádionuklidová liečba
8m418.0	Liečba somatostatínovým analógom značeným 90-Y	8m41a	Intracerebrálna rádionuklidová liečba
8m418.1	Liečba somatostatínovým analógom značeným 177-Lu		

Výkon J16-4

12m11.0↔	Perkut.(ihl.)biopsia lymf.uzlín krku	13t10.5↔	Biopsia s incíziou svalov a mäkk.tkanív v obl.stehna
12m11.1↔	Perkut.(ihl.)biopsia suprakl.lymf.uzlín(Virchow u)	13t10.6↔	Biopsia s incíziou svalov a mäkk.tkanív v obl.predkolenia
12m11.2↔	Perkut.(ihl.)biopsia axilárnych lymf.uzlín	13t10.7↔	Biopsia s incíziou svalov a mäkk.tkanív v obl.nohy
12m11.3	Perkut.(ihl.)biopsia mediastinál.lymf.uzlín	13t10.x↔	Biopsia s incíziou ostat.svalov a mäkk.tkanív
12m11.4	Perkut.(ihl.)biopsia paraaortál.lymf.uzlín	13t20.0	Biopsia s inciz.skapuly, klavikuly, costae, sterna
12m11.5↔	Perkut.(ihl.)biopsia iliakálnych lymf.uzlín	13t20.1↔	Biopsia s incíziou humeru
12m11.6↔	Perkut.(ihl.)biopsia lymf.uzlín panvy	13t20.2↔	Biopsia s incíziou radia a ulny
12m11.7↔	Perkut.(ihl.)biopsia inguinál.lymf.uzlín	13t20.3↔	Biopsia s inciz.karpál., MTC a falangeál.kostí ruky
12m1x↔	Perkut.(ihl.)biops.lymf.u.slez.a týmusu,ostatné	13t20.4	Biopsia s incíziou chrčtice
12m21.0↔	Perk.(ihl.)biopsia LU krku s použ.zobr.met.	13t20.5	Biopsia s incíziou panvy
12m21.1↔	Perk.(ihl.)biopsia suprakl.LU(Virchow u.)s použ.zobr.met.	13t20.6↔	Biopsia s incíziou femuru a pately
12m21.2↔	Perk.(ihl.)biopsia axilár.LU s použ.zobr.met.	13t20.7↔	Biopsia s incíziou tibie a fibuly
12m21.3	Perk.(ihl.)biopsia mediastin.LU s použ.zobr.met.	13t20.8↔	Biopsia s inciz. tarsál., MTT a falangeál.kostí nohy
12m21.4	Perk.(ihl.)biopsia paraaortál.LU s použ.zobr.met.	13t30.b	Biopsia s inciz.v obl.inej burzy
12m21.5↔	Perk.(ihl.)biopsia iliakál.LU s použ.zobr.met.	13x01	Biopsia s incíziou ostat.orgánov krku
12m21.6↔	Perk.(ihl.)biopsia LU panvy s použ.zobr.met.	14n30	Diagnostická laparoskopia
12m21.7↔	Perk.(ihl.)biopsia inguin.LU s použ.zobr.met.	31314.9	Endosonografia brucha, laparoskopická sonografia
12m2x↔	Perk.(ihl.)biops.LU.slez.týmusu zobr.met.,ostatné	5a19t	Stereotaktická implantácia rádioaktívneho izotopu
12q12.0	Biopsia krčka maternice bez incízie,abrázia	5a30f	Impl.liek.pumpy na intratekál.aplik.liečiva do miech.kanála
12q12.x	Biopsia krčka maternice bez incízie,ostatné	5a310.10	Impl.liek.pumpy intrat/epidurál.pod.liek:l.pum.s.konš.priet.
12t10.4	Perkutánná (ihlová) biopsia chrčtice	5a310.11	Impl.liek.pump.intratek/epidurál.pod.liek:progr.liek.pumpa
12t20.4	Biopsia bez inciz.s použ.zobr.metód v obl.chrčtice	5a310.1x	Impl.liek.pumpy a intratek./epidurál.podávanie liek:ost.
12t21.b	Perkut.biopsia s použ.zobr.m. v obl. burzy	5a310.2	Vytvorenie podkožného rezervára
13a10.7	Biops.s incíziou klenby lebky s trepanáciou lebkových kostí	5a407.4	Sympatektómia,laparoskopicky
13a10.8	Biops.s incí.lebeč. bázy s trepanáciou lebkových kostí	5a407.5	Sympatektómia,videoskopicky
13a10.9	Biops.s incí.tvár.časti lebky s trepanáciou lebkových kostí	5a408.1	Torakálna sympatektómia,torakotomicky
13d41	Biopsia s incíziou alveoly dutiny ústnej	5a408.2	Torakálna sympatektómia,torakoskopicky
13d42	Biopsia s incíziou spodiny dutiny ústnej	5a408.3	Torakál.sympatektómia,perkután.pod kontrolou C-ramena
13h20.0	Biopsia s incíziou uvuly orofarynxu	5a409.0	Lumbálna sympatektómia,otvorene chirurgicky
13h21	Biopsia s incíziou hypofarynxu	5a409.3	Lumbál.sympatektómia,perkután.pod kontrolou C-ramena
13h22	Biopsia s incíziou nazofarynxu	5b110	Incízia v oblasti štítnej žľazy bez ďalších výkonov
13k02.8	Biopsia s incíziou ostatných orgánov hrudníka	5b111	Drenáž v oblasti štítnej žľazy
13k02.9	Biopsia s incíziou ostatných orgánov brucha	5b112	Revízia,prieskum v oblasti štítnej žľazy
13k02.x	Biopsia s incíziou ostatných orgánov	5b320.1↔	Laparotomická adrenalectómia u ženy bez ovarektómie
13m10.0↔	Biopsia s incíziou cervikál.lymfatických uzlín	5b320.2↔	Lumbotomická adrenalectómia u ženy bez ovarektómie
13m10.1↔	Biopsia s incíziou supraklavikul.lymfatických uzlín	5b320.4↔	Laparoskopická adrenalectómia u ženy bez ovarektómie
13m10.2↔	Biopsia s incíziou axilár.lymfatických uzlín	5b320.x↔	Adrenalectómia u ženy bez ovarektómie, ostatné
13m10.3	Biopsia s incíziou mediastinál.lymfatických uzlín	5b321.1↔	Laparotomická adrenalectómia u ženy s ovarektómiou
13m10.4	Biopsia s incíziou paraaortál.lymfatických uzlín	5b321.2↔	Lumbotomická adrenalectómia u ženy s ovarektómiou
13m10.5↔	Biopsia s incíziou iliakál.lymfatických uzlín	5b321.4↔	Laparoskopická adrenalectómia u ženy s ovarektómiou
13m10.6↔	Biopsia s incíziou inguinál.lymfatických uzlín	5b321.x↔	Adrenalectómia u ženy s ovarektómiou,ostatné
13m10.7↔	Biopsia s incíziou lymfatických uzlín panvy	5b322.1↔	Zbytková adrenalectómia,laparotomicky
13m10.x↔	Biopsia s incíziou ostatných lymfatických uzlín	5b322.2↔	Zbytková adrenalectómia,lumbotomicky
13n00.0	Biopsia s incíziou pečene s excíziou	5b322.4↔	Zbytková adrenalectómia,laparoskopicky
13n00.1	Ihlová biopsia s incíziou pečene	5b322.x↔	Zbytková adrenalectómia,ostatné
13n09.2	Biopsia s incíziou mezenteria	5b323.1↔	Laparotomická adrenalectómia u muža
13n09.3	Biopsia s incíziou omenta	5b323.2↔	Lumbotomická adrenalectómia u muža
13n09.4	Biopsia s incíziou peritonea	5b323.4↔	Laparoskopická adrenalectómia u muža
13n09.5	Biopsia s incíziou retroperitoneálneho tkaniva	5b323.x↔	Adrenalectómia u muža, ostatné
13n09.x	Biopsia s incíziou ostat.org. tráviaceho systému	5c210.0↔	Povrch.excízia chor.tk.oč.viečka bez zasiahn. okraja viečka
13p01.0	Biopsia s incíziou glans penis	5c210.1↔	Povrch.exc.chor.tk.oč.viečka so zasiahn. okraja viečka
13p01.1	Biopsia s incíziou tela penisu	5c211.0↔	Povrch.excí.ch.tk.oč.viečka histogr.kontr.b.zas.okr.viečka
13q01.2	Biopsia s incíziou krčka maternice	5c211.1↔	Povrch.excí.ch.tk.oč.viečka histogr.kontrol.so zas.okr.viečka
13q02	Biopsia s incíziou pošvy	5c212.0↔	Hlboká exc.chor.tk.oč.viečka bez zasiahnutia okraja viečka
13q03	Biopsia s incíziou vulvy	5c212.1↔	Hlboká exc.chor.tk.oč.viečka so zasiahnutím okraja viečka
13q04	Biopsia s incíziou ženského perinea	5c213.0↔	Hlb.exc.ch.tk.oč.viečka histogr.kontr.bez zasiah.okr.viečka
13t10.0	Biopsia s incíziou svalov a mäkk.tkanív v obl.krku	5c213.1↔	Hlb.exc.ch.tk.oč.viečka histogr.kontr.so zas.okraja viečka
13t10.1↔	Biopsia s incíziou svalov a mäkk.tkanív v obl.ramena	5c220.0↔	Tarsorhafia bez excízie okraja viečka
13t10.2↔	Biopsia s inciz.svalov a mäkk.tkanív v obl.ramena a lakťa	5c220.1↔	Tarsorhafia s excíziou okraja viečka
13t10.3↔	Biopsia s inciz.svalov a mäkk.tkanív v obl.predlaktia a ruky	5c221↔	Mediálna kantopexia
13t10.4	Biopsia s incíziou svalov a mäkk.tkanív v obl.trupu	5c222↔	Laterálna kantopexia

5c223↔	Kantotómia	5d200.2↔	Odstr. 1 al.viac.polyppov zo zvukov/z bubienk.a trepanáč.dut.
5c224.0↔	Korekčná operácia v oblasti epikantu,Y-V plastika	5d200.3↔	Resekcia hyperostózy alebo osteómu vonkaj.zvukovodu
5c224.1↔	Korekčná operácia v oblasti epikantu,dvojitá Z-plastika	5d200.40↔	Res.ohranič.nádoru vonkaj.zvukovodu (bez ďal.opatrení)
5c224.x↔	Korekčná operácia v oblasti epikantu,ostatné	5d200.41↔	Res.ohranič.nádoru vonkaj.zvukovodu s res.kost.zvukovodu
5c225↔	Otvorenie tarsorhafie	5d201.1↔	Operácia stenózy vonkajšieho zvukovodu
5c22x↔	Operácie na kantuse a epikantuse,ostatné	5d201.2↔	Meatoplastika, kanaloplastika
5c234↔	Korekč.OP entropia a extropia transplant.al.implantáciou	5d201.3↔	OP vrodenej atrézie vonkajšieho zvukovodu
5c235↔	Kor.OP entropia a extropia plastikou s posun/záhyb	5d201.4↔	OP vrodenej duplikatúry vonkajšieho zvukovodu
5c250.0↔	Uzáv.povrch.defektov oč.viečka sutúrou bez zasiah.okr.viečka	5d300.6↔	Plastika Eustach.t.transorál./transnasál.prístup.
5c250.1↔	Uzáv.povrch.defektov oč.viečka sutúrou so zasiah.okrajá vieč	5d305.4	Obliterácia otvorenej trepanačnej dutiny
5c251.0↔	Uzáver hlb.defekt.oč.viečka sutúrou b.zasiah.okrajá viečka	5d404	Prerušenie vestibulárneho nervu
5c251.1↔	Uzáver hlb.defekt.oč.viečka sutúrou so zasiah.okrajá viečka	5d405.1↔	Uzáv.dehiscent.hor.polokruh.kanáľ.prístupom cez str.jamu
5c252↔	Sutúra avulzie očného viečka	5d405.3↔	Uzáver likvorovej fistuly do stredného ucha
5c25x↔	Sutúra očného viečka, ostatné	5f100	Excízia lézie vonkajšieho nosa
5c260.0↔	Iná rekonštr.oč.viečok, plastikou kož.lalokom posunom kože	5f101	Excízia lézie nosovej dutiny
5c260.1↔	Iná rekonštr.oč.viečok, plast.kož.lalok. pootoč.kože	5f102	Resekcia rinofýmy
5c260.2↔	Iná rekonštr.oč.viečok, plast.kož.lalok. pretoč.kože	5f103	Exstirpácia solitárneho polypu z nosa
5c260.x↔	Iná rekonštr.oč.viečok, plast.kož.lalokom, ostat.	5f104	Exstirpácia nosových polypov endoskopicky
5c261.0↔	Iná rekonštr.oč.viečok, plast.s presun.okr.viečka s kantotóm.	5f105	Exstirpácia papilómu nosa
5c261.1↔	Iná rekon.oč.viečok,plast.s presun.okr.viečka s oblúk.posun.	5f106	Endoskop.endonazál.resekcia nádoru nosa
5c261.x↔	Iná rekonštr.oč.viečok, plast.s presunom okr.viečka, ostat.	5f107	Extrakcia penetrujúceho cudz.telesa z nosa
5c262.0↔	Iná rekonštrukcia očných viečok:transplantáciou kože	5f108	Disekcia synechií nosovej dutiny
5c262.1↔	Iná rekonštrukcia očných viečok:transplantáciou sliznice	5f109	Resek.nádoru vonk.nosa primár.zošíťím
5c262.2↔	Iná rekonštrukcia očných viečok:transplantáciou uzlika	5f110	Rekonštr.defektu vonk.nosa otočným lalokom
5c262.3↔	Iná rekonštr.očných viečok:transplant. sliznice a uzlika	5f111	Vytvorenie nosa lokálnymi lalokmi
5c262.4↔	Iná rekonštr.očných viečok:transplant.aloplastickým mat.	5f112.0	Rekonštrukcia nosa:vzdialenými lalokmi
5c262.x↔	Iná rekonštrukcia očných viečok:transplantáciou, ostatné	5f112.1	Rekonštrukcia nosa mikrovaskulárnymi lalokmi
5c263.0↔	Iná rekonštr.oč.viečok: tarsokonjunktívál.transplant.stopk.lal.	5f113	Korekcia skeletu rázštepového nosa
5c263.1↔	Iná rekonštr.oč.viečok: tarsokonjunktívál.transplant. voľne	5f114	Korekcia mäkkých častí rázštepového nosa
5c263.2↔	Iná rekonštr.oč.vieč: tarsokonjunktívál.transpl.tarsomarginál.	5f115↔	Korekcia nozdier rázštepového nosa
5c263.x↔	Iná rekonštr.oč.viečok:tarsokonjunktív.transplantátom,ost.	5f116	Operácia vrod.stenózy apertúra piriformis
5c264.0↔	Iná rekonštr.oč.viečok:plast.posunom a rot.vieč.rot.lic.pl.	5f117	Otvorenie choanálnej atrézie
5c264.1↔	Iná rekonštr.oč.viečok:pl.pos.a rot.vieč:pl.s pres.a uzáv.	5f118↔	Korekcia stenózy nosového vchodu
5c264.2↔	Iná rekonštr.oč.vieč:pl.pos.a rot.v.náh.hor.vie.pl.dol.vie.	5f119.1	Korekcia nosového krídla excíziou kože
5c264.x↔	Iná rekonštr.oč.viečka:plast.posunom a rotáciou viečka ost.	5f119.x	Korekcia nosového krídla iným spôsobom
5c265.0↔	Rekonštrukcia uhla očného viečka, mediálne	5f11b.0↔	Korek.poklesnut.a deformov.nos.krídla pom.kost.štep
5c265.1↔	Rekonštrukcia uhla viečka, laterálne	5f11b.1↔	Korek.poklesnut.a deformov.nos.krídla pom.allomateriálu
5c266↔	Otvorenie očných viečok po ich rekonštrukcii	5f11c.0	Sek.korek.krídla nosa/spod.nosa po rázšt:s pou.kost.štep
5c26x↔	Iná rekonštrukcia očných viečok, ostatné	5f11c.1	Sekund.korek.krídla nosa/spod.nosa po rázšt:s pou.allomat.
5c270↔	Elevácia obočia	5f121.0	Repozícia zlomeniny vonk.nosa chirurgickou intervenciou
5c271↔	Blefaroplastika horného viečka	5f195	Incizia abscesu nosa
5c272↔	Blefaroplastika dolného viečka	5f200	Septorinoplastika
5c273↔	Odstránenie tukového prolapsu orbity	5f201	Septorinoplastika otvoreným prístupom
5c280.0↔	Vertikál.predĺženie horného viečka Z-plastikou	5f202	Revízia po septorhinoplastike
5c280.1↔	Vertikálne predĺženie horného viečka transplantátom	5f204	Extrakorporálna rekonštrukcia nosového septa
5c280.2↔	Vertikál.predĺž.hor.viečka recesiou retractora hor.viečka	5f205	Septoplastika podľa Cottleho
5c280.3↔	Vertik.predĺž.hor.viečka ektómiou Muller.svalov [m.tars.s]	5f206	Revízia po septoplastike
5c280.x↔	Vertikálne predĺženie horného viečka,ostatné	5f207.1	Uzáver perforácie nosového septa implantátom
5c281↔	Vertikálne predĺženie dolného viečka	5f207.2	Uzáver perforácie nosového septa lokálnymi lalokmi
5c28x↔	Vertikálne predĺženie viečka,ostatné	5f207.x	Uzáver perforácie nosového septa,iný
5c290↔	Fixácia závaží na očnom viečku	5f20a	Saundersova dermoplastika nosového septa
5d001.10↔	Incizia ušnice	5f210	Repozícia nosového septa
5d001.11↔	Incizia othematómu	5f211	Otvorená repozícia fraktúry nosového septa
5d002.1↔	Odstránenie preaurikulárnej fistuly	5f290	Excízia z nosového septa
5d002.2↔	Odstránenie preaurikulárnej cysty	5f291	Incizia a evakuácia hematómu/abscesu nos.septa
5d002.3↔	Excízia fistuly ušnice	5g10b	Sutúra extrakčnej rany
5d002.4↔	Excízia lézie ušnice	5g200	Excízia mäkkých tkanív
5d003.1↔	Parciálna resekcia ušnice postihnutej nádorom	5g201.1	Intraorálna incizia dentogénneho abscesu
5d003.2↔	Radikálna resekcia ušnice bez rekonštrukcie	5g201.2	Extraorál.incizia submandibulár.a submentál.abscesu
5d004.20↔	Rekonštr.chýb./malform.ušnice autológ.materiálom	5g20e	Osteoplastika alveolár.výbežku distrakciou
5d004.21↔	Rekonštr.chýbajúcej/malform.ušnice alogén.mat.	5g20g.1	Trepanácia alveolu v oblasti apexu zuba
5d004.23↔	Rek.chýb./malform.lalôčika ušnice autológ.mat.	5g20g.x	Trepanácia alveolu:iná
5d004.2x↔	Rek.chýb./malformovanej ušnice, ostatné	5g20h.1	Resekcia alveolu pri rázštepe
5d005.1↔	Náhrada chýb./malform.ušnice autológ.materiálom	5g20h.x	Resekcia alveolu,iná
5d005.x↔	Náhrada chýb./malform.ušnice, iná	5g20k	Kortikotómia alveolu v okolí zuba
5d007.1↔	Aurikuloplastika jednostranná	5g20m.0	Repoz.fragm.alv.,alv.výbež.v rozs.1 kvadr.s jednoduch.fix.
5d007.2	Aurikuloplastika obojstranná	5g20m.1	Repoz.fragm.alv.,alv.výbež.v rozs.oboch kvadr.s jednod.fix.
5d008.1↔	Krytie defektu ušnice rekonštr.miestnym lalokom	5g20m.2	Repoz.fragm.alv.,alv.výbež.v rozs.1 kvadrantu s ostesynt.
5d008.2↔	Krytie defektu ušnice rekonštr.ostrovček.lalokom	5g20m.3	Repoz.fragm.alv.,alv.výbež.v rozs.oboch kvadr.s ostesyntéz.
5d200.1↔	Incizia abscesu vonkajšieho zvukovodu	5g20n	Zatv.repoz.a fixácia zlom.alveolu v rozsahu 1sextantu

5g220.0	Alveoloplast.s pouz.kožného/sliznicového štepu	5j411.1	Uzáver bronchopleurálnej fistuly,bronchoskopicky
5g220.1	Alveoloplast.s pouz.kost.štepu/cudz.mat.	5j411.20	Uz.bronchopleurál.fistuly, torakoskopicky bez pou.svork.
5g220.2	Alveoloplast.s pou.kost.štepu vyuz.biomed.technológií	5j411.21	Uzáver bronchopleurál.fistuly,torakoskop.s pouz.svork.
5g222.2	Osteoplast.alveol.výbežku autológ.kost.štepom	5j514.0	Otvorená chirurgická mediastinálna lymfadenektómia
5g222.3	Osteoplast.alveol.výbežku alogén.kost.štepom	5j514.1	Endoskopická mediastinálna lymfadenektómia
5g223	Vestibuloplastika	5j514.2	Transcervik.extenzív.mediastinálna lymfadenektómia
5g224	Rekonštrukcia dentoalveolárneho oblúka	5j523.1↔	Exstirp.nádoru hrudnej steny bez resekcie rebra, torakotom.
5g225↔	Oper.rázštiepu dentoalveolár.oblúka jednostranne	5j523.2↔	Exstirp.nádoru hrud.steny bez resekcie rebra,torakoskopicky
5g226↔	OP rázštiepu dentoalv.obl.mukoperiostál.lalokom 1-str.	5j547.1	Stabilizácia hrudníka bez pouz.osteosynt.mat
5g227	Prim.plast.oroantrál.komun.mobiliz.vestib.mukoperiost.lal.	5j547.2	Stabilizácia hrudníka s použitím osteosyntetického materiálu
5g228	Sek.plast.oroantrál.komunik.mobiliz.palatinál/iným lalok.	5j552	Implantácia bránicového ventilačného stimulatora
5g229	Plast.oroantrál.komunikácie a oronazál.komunikácie	5j902	Retorakotómia,resternotómia,reooperácia v torakochirurgii
5g22a	Egalizácia alveolárneho výbežku	5k702	Perikardiotómia a kardiotómia:perikardiálna adheziolyza
5g22b	Repoz.fragment.alveolu/alveolár.výbežku	5k784.0	Korekt.polohy pristr:kardiostimulátor b.n.
5g22c	Poextrakčná korekcia alveolu intrúziou	5k784.1	Korekt.polohy pristr:kardiostim.s 1-dutin.stimul.
5g22d.1	Zväčšenie alveolu v obl. jedného sextantu	5k784.2	Korekt.polohy pristr:kardiostim.s 2-dutin.stimul.
5g22d.2	Zväčšenie alveolu v obl.dvoch sextantov	5k784.3	Korekt.polohy pristr:kardiosti.s biventrik.resynchr.stim.
5g22d.3	Zväčšenie alveolu v oblasti troch sextantov	5k784.4	Korekt.polohy pristr:defibril.s 1-dutin.stimul.
5g22e.1	Rekonštrukcia alveolov jednostranne	5k784.5	Korekt.polohy pristr:defibrilátor s 2-dutin.stimul.
5g22e.2	Rekonštrukcia alveolov obojstranne	5k784.6	Korekt.polohy pris:defibri.s biventrik.resynchr.stim.
5g22f	Orálna alveoloplastika	5k784.7	Korekt.polohy pristr:záznamník EKG
5g511	Rekonštrukcia pery miestnym lalokom	5k784.a	Korektúra polohy prístroja, defibrilátor s podkož.elektrodou
5g512↔	Rekonštrukčná OP 1/3 pery lalok.plastikou	5k784.x	Korektúra polohy prístroja:ostatné
5g513↔	Rekonštrukčná OP 1/2 pery lalok.plastikou	5i502.10	Vytv.radiocefalickej A-V fistuly(Cimino - Brescia)
5g514	Rekonštrukcia pery dvoma /viacerými miest.lalokmi	5i502.11	Vytv.radiocefal.A-V fistuly(fossa tabatiere- snuff box)
5g515	Rekonštrukcia pery vzdialeným lalokom	5i502.2	Vytv.A-V fistuly na predlaktí HK (R-C, R-B, U-C, U-B)
5g516	Rekonštrukcia pery voľným mikrovaskulár.lalokom	5i502.30	Vytv.brachiokubitál.A-V fistuly (sec.Gracz sec. Konner)
5g517.11	1-str.cheilosutúra pery pri rážšt. s alveopl.mukoperiostál.l.	5i502.31	Vytv.brachiokubitál.A-V fistuly na v.basilica
5g517.12	1-str.cheilosutúra pery pri rážšt.s prim.korekciou nosa	5i502.32	Vytv.brachiokubitál.A-V fistuly na v.cephalica
5g517.1x	Jednostranná cheilosutúra pery pri rážštepe,ostatné	5i502.40	Vytv.A-V fistuly s transpozíciou v. basilica na predlaktí
5g517.21	Obojstr.cheilosutúra pery pri rážšt.s alveopl.mukoperios.l.	5i502.41	Vytv.A-V fistuly s transpozíciou v. basilica na axile
5g517.22	Obojstr.cheilosutúra pery pri rážšt.s prim.korekciou nosa	5i502.50	Vytvorenie A-V fistuly pomocou autológnej cievy
5g517.2x	Obojstranná cheilosutúra pery pri rážštepe,iná	5i502.51	Vytvorenie A-V fistuly pomocou allogénnej cievy
5g518.1	Korekcia pery po cheilosutúre Z plastikou	5i502.6	Vytv. A-V fistuly na HK pom.protetického materiálu
5g518.2	Korekcia pery po cheilosutúre V-Y posunom	5i502.70	Vytv.A-V fistuly na DK pom. protetického materiálu
5g518.3	Korekcia pery po cheilosutúre resutúrou	5i502.71	Vytv.A-V fistuly na DK s transpozíciou VFS
5g519.1	Sekundárne operácie pery po operácii rážštepov	5i502.72	Vytv.A-V fistuly na DK s transpozíciou žily
5g519.2	Sek.OP pery a podnebia po operácii rážštepov	5i502.73	Vytv.A-V fistuly na DK pom. cievej protézy
5g521.1	Parciálna resekcia hornej pery	5i514.2	Bajpasové OP aorty pom.žily:aortoaoortálny bajp.
5g521.2	Parciálna resekcia dolnej pery	5i514.3	Bajpasové OP aorty pom.žily:aortoiiliakálny bajp.
5g522	Excizia lézie pery	5i514.4	Bajpasové OP aorty pom.žily:aortoiiofemorál.bajp.
5g523	Subtotálna resekcia pery	5i514.5	Bajpasové OP aorty pom.žily:aortofemorálny bajp.
5g524	Totálna resekcia pery	5i514.6	Bajpasové OP aorty pom.žily:aortopopliteálny bajp.
5g530.1	Zmenšenie pery excíziou	5i515.1	Bajpas.OP a.iliaca a viscerál.aa.pom.žily:iliakoifemorál.bajp
5g530.2	Zmenšenie pery W-Y posunom/i.miest.lalok.plastikou	5i515.2	Bajp.OP a.iliaca a viscer.aa.pom.žily:iliakopoplit.bez špecif.
5g531.3	Zväčšenie pery aloplastickým materiálom	5i515.3	Bajp.OP a.iliaca a viscer.aa.pom.žily:iliakopoplit.nad kolen.
5g531.4	Zväčšenie pery autológnym materiálom	5i515.4	Bajpas.OP a.iliaca a visce.aa.pom.žily:iliakopoplit.pod kol.
5g531.8	Zväčšenie pery injekčovatelným autológnym tukom	5i515.5	Bajpas.OP a.iliaca a viscerál.aa.pom.žily:iliakokrurál.bajp.
5g904	Excizia spodiny dutiny ústnej	5i519	Bajpas.OP vény pomocou žily
5g905	Plicektómia	5i524.2	Bajpas.OP aorty pomocou protézy:aortoaoortál.bajp
5g906↔	Excizia lézie líca	5i524.3↔	Bajpas.OP aorty pomocou protézy:aortoiiliakálny b.
5g907	Probatória excizia z dutiny ústnej a faryngu	5i524.4	Bajpas.OP aorty pomocou protézy:aortoiiofemorálny b.
5g908	Exenterácia spodiny dutiny ústnej jednostranne	5i524.5↔	Bajpas.OP aorty pomocou protézy:aortofemorálny bajp.
5g909	Totálna exenterácia spodiny dutiny ústnej	5i524.6↔	Bajpas.OP aorty pomocou protézy:aortopopliteálny
5g90a	Incizia a drenáž spodiny dutiny ústnej	5i524.8↔	Bajpas.OP aorty pomocou protézy, aortobiiiliakál.bajpas
5g90b	Parciálna resekcia spodiny dutiny ústnej	5i524.9↔	Bajpas.OP aorty pom.protézy:aortobifemorál.bajpas
5g90v	Mikrovaskul.transplantácia svalu v tvár.obl.	5i525.1↔	Bajpas.OP a.iliaca,viscerál.aa.p.protézy:iliakoifemorálny baj.
5g912↔	Sekundárna rekonštr.podnebia po oper.pre rážštep	5i525.2↔	Bajpas.OP a.iliaca,viscerál.aa.p.protézy:iliakopopl.b.špecif.
5g913	Rekonštrukcia rážštiepu podnebia s pouz.faryngeál.laloka	5i525.3↔	Bajpas.OP a.iliaca,viscerál.aa.p.protézy:iliakopopl.nad kol.
5g914	Cheilosutúra a palatoplast.kombi.rázštiepu pery a podnebia	5i525.4↔	Bajpas.OP a.iliaca,viscerál.aa.p.protézy:iliakopopl.pod kol.
5g919.1	Uzáv.oronazál.kom.pri rážštepe podnebia priamou sutúrou	5i525.5↔	Bajpas.OP a.iliaca,viscerál.aa.p.protézy:iliakokrurálny bajp.
5g919.2	Uzáver oronazálnej kom.pri rážštepe podnebia miest.lal.pl.	5i529	Bajpas.OP žily pomocou protézy
5g919.4	Uzáv.oronazál.komun.pri rážštepe podn.mikrovask.voľ.lalok	5i540.0↔	Transpozícia bližšie neurčenej časti a. carotis
5g919.7	Repalatoplastika uzáv.oronazál.kom.pri rážštepe podnebia	5i540.10↔	Transpozícia a. carotis communis a sinus caroticus
5h104	Sekundárna punkcia hypofaryngu	5i540.11↔	Transpozícia a. carotis comunis do a. subclavia
5h105	Excizia z nádoru hypofaryngu	5i540.2↔	Transpozícia a. carotis interna extrakraniálnej časti
5h302.21	Chirurgické uzavretie tracheostómie	5i540.3↔	Transpozícia a. carotis externa
5h302.23	Uzavretie fistuly po tracheotómii	5i540.40↔	Transpozícia a. vertebrales extrakraniálnej časti
5j411.00	Uz.bronchopleurál.fistuly,torakotomicky bez pouz.svork.	5i540.41↔	Transpozícia a. vertebrales do a. carotis comunis
5j411.01	Uz.bronchopleurál. fistuly,torakotomicky s pouz.svork.	5i540.42↔	Transpozícia a. vertebrales do a. subclavia

51540.x↔	Transpozícia tepnách hlavy a krku, ostatné	51557.1↔	Iné plastické rekonštrukcie a. profunda femoris
51542.0↔	Transpozícia a. ulnaris	51557.2↔	Iné plastické rekonštrukcie a. poplitea
51542.1↔	Transpozícia arcus palmaris profundus	51557.x↔	Iné plastické rekonštrukcie tepny stehna, ost.
51542.2↔	Transpozícia arcus palmaris superficialis	51558.0↔	Iné plastické rekonštrukcie a. tibialis anterior
51542.3↔	Transpozícia aa. digitales palmares communes	51558.1↔	Iné plastické rekonštrukcie aa. recurrentes
51542.4↔	Transpozícia a. radialis	51558.2↔	Iné plastické rekonštrukcie a. dorsalis pedis
51542.x↔	Transpozícia aa.predl.a ruky:ostatné	51558.3↔	Iné plastické rekonštrukcie a. tibialis posterior
51544.00↔	Transpozícia a. subclavia	51558.4↔	Iné plastické rekonštrukcie a. fibularis
51544.01↔	Transpozícia a. subclavia do a.carotis com.	51558.5↔	Iné plastické rekonštrukcie a. plantaris medialis
51544.1↔	Transpozícia truncus brachiocephalicus	51558.6↔	Iné plastické rekonštrukcie a. plantaris lateralis
51544.2↔	Transpozícia a. pulmonalis	51558.x↔	Iné plast.rekonštr.tepny predkolenia a nohy,ost.
51544.x↔	Transpozícia aa.hrudníka:ostatné	51559.0↔	Iné plastické rekonštrukcie v. femoralis
51545.0↔	Transpozícia bližšie neurčenej časti a. iliaca	51559.1↔	Iné plastické rekonštrukcie v. poplitea
51545.1↔	Transpozícia a. iliaca externa	51559.2	Iné plastické rekonštrukcie v. portae
51545.2↔	Transpozícia a. iliaca interna	51559.3↔	Iné plastické rekonštrukcie v. gastrica
51545.x↔	Transpozícia aa.panvy a trupu:ostatné	51559.4	Iné plastické rekonštrukcie v. lienalis
51546.0	Transpozícia a. hepatica	51559.5	Iné plastické rekonštrukcie v. mesenterica super.
51546.1	Transpozícia a. gastrica	51559.6	Iné plastické rekonštrukcie v. mesenterica infer.
51546.2	Transpozícia a. lienalis	51559.7	Iné plastické rekonštrukcie vv. hepaticae
51546.3↔	Transpozícia a. renalis	51559.8↔	Iné plastické rekonštrukcie v. renalis
51546.4	Transpozícia a. mesenterica superior	51559.9↔	Iné plastické rekonštrukcie v. jugularis
51546.5	Transpozícia a. mesenterica inferior	51559.a↔	Iné plastické rekonštrukcie v. pulmonalis
51546.x↔	Transpozícia viscerálnej tepny, ostatné	51559.b↔	Iné plastické rekonštrukcie v. subclavia
51547.0↔	Transpozícia a. femoralis	51559.c↔	Iné plastické rekonštrukcie v. axillaris
51547.1↔	Transpozícia a. profunda femoris	51559.d↔	Iné plastické rekonštrukcie v. brachiocephalica
51547.x↔	Transpozícia tepny stehna, ostatné	51559.e	Iné plastické rekonštrukcie v. cava superior
51548.0↔	Transpozícia a. tibialis anterior	51559.f	Iné plastické rekonštrukcie v. cava inferior
51548.1↔	Transpozícia a. tibialis posterior	51559.g↔	Iné plastické rekonštrukcie v. iliaca communis
51548.2↔	Transpozícia a. fibularis	51559.h↔	Iné plastické rekonštrukcie v. iliaca externa
51548.x↔	Transpozícia tepny predkol.a nohy, ostatné	51559.i↔	Iné plastické rekonštrukcie v. iliaca interna
51549	Transpozícia žily	51559.x↔	Iné plastické rekonštrukcie hlbkových žíl, ost.
5154x↔	Transpozícia ciev, ostatné	5155x↔	Iné plast.rekonštrukcie ciev:ostatné
51550.0↔	Iné plast.rekonštrukcie a.carotis b.n.časti	51570.1	Rev.v ciev.chir.pre krvác:revizia anastomóz
51550.1↔	Iné plast.rekonštrukcie a.carotis com.a sin.carotic.	51570.4	Rev.v ciev.chir.pre krv:odstr.cievneho graftu
51550.2↔	Iné plast.rekonštrukcie a.car.int.extrakt.č.	51571.1	Rev.v ciev.chir.pre infekciu:revizia anastomóz
51550.3↔	Iné plast.rekonštrukcie a.carotis externa	51571.4	Rev.v ciev.chir.pre infekciu:odstránenie cievneho graftu
51550.4↔	Iné plast.rekonštrukcie a.vertebral.extrakt.č.	51591.9	Venózne valvuloplastiky
51550.5↔	Iné plast.rekonštrukcie a.carotis s použ.stentu	5m100	Exstirpácia lymfatickej uzliny
51550.x↔	Iné plast.rekonštr.aa.hlavy a krku,ost.	5m101	Exstirpácia supraklavikulárných LU jednostranne
51551.0↔	Iné plastické rekonštrukcie a.axillaris	5m102↔	Exstirpácia axilárných LU jednostranne
51551.1↔	Iné plastické rekonštrukcie a.brachialis	5m103	Exstirpácia lymfangiómu
51551.x↔	Iné plastické rekonštrukcie tepny ramena, ostatné	5m104	Operácia lymfokély
51552.0↔	Iné plast.rekonštrukcie a.ulnaris	5m120.0	Disekcia retroperitoneálnych LU:lpt.
51552.1↔	Iné plast.rekonštrukcie arc.palmaris prof.	5m120.3	Disekcia retroperitoneálnych LU:isk.
51552.2↔	Iné plast.rekonštrukcie arc.palmaris superf.	5m121	Bloková disekcia inguinálnych LU:lpt.
51552.3↔	Iné plast.rekonštrukcie aa.digit.palm.comm.	5m122	Bloková disekcia cervikálnych LU:jednostranne
51552.4↔	Iné plast.rekonštrukcie a.radialis	5m123	Totálna disekcia cervikálnych LU:jednostranne
51552.5↔	Iné plast.rekonštrukcie r.carpalis palmaris	5m124	Rozšírená disekcia cervikálnych LU:jednostranne
51552.6↔	Iné plast.rekonštrukcie r.carpalis dorsalis	5m130	Exstirpácia viacerých LU z toho istého miesta
51552.7↔	Iné plast.rekonštrukcie a.princeps pollicis	5m131	Selektívna disekcia cervikálnych LU jednostranne
51552.x↔	Iné plast.rek. aa.predlaktia a ruky,ostatné	5m132	Bloková disekcia supraklavikulárných LU jednostranne
51554.0↔	Iné plastické rekonštrukcie a. subclavia	5m133↔	Bloková disekcia axilárných LU jednostranne
51554.1↔	Iné plast.rekonštr.truncus brachiocephalicus	5m134↔	Exstirpácia axily,disekcia axily jednostranne
51554.2↔	Iné plastické rekonštrukcie a. pulmonalis	5m136.0	Disekcia supravezokolických lymfatických uzlín:laparot.
51554.x↔	Iné plastické rekonštrukcie tepny hrudníka,ostatné	5m136.3	Disekcia supravezokolických lymfatických uzlín:laparos.
51555.0↔	Iné plastické rekonštrukcie aa. lumbales	5m137.0	Disekcia infravezokolických lymfatických uzlín:laparot.
51555.1↔	Iné plastické rekonštrukcie b.n.časti a. iliaca	5m137.3	Disekcia infravezokolických lymfatických uzlín:laparos.
51555.2↔	Iné plastické rekonštrukcie a. iliaca communis	5m138.0	Disekcia iliakálnych lymfatických uzlín:laparot.
51555.3↔	Iné plastické rekonštrukcie a. iliaca externa	5m138.3	Disekcia iliakálnych lymfatických uzlín:laparos.
51555.4↔	Iné plastické rekonštrukcie a. iliaca interna	5m139	Disekcia inguinálnych LU (prip.ilioinguinálna disekcia)
51555.x↔	Iné plastické rekonštrukcie tepny panvy a trupu,ost.	5m13c	Bloková disekcia iných lymfatických uzlín
51556.0	Iné plastické rekonštrukcie truncus coeliacus	5m13d.0	Paraaortálna lymfadenektómia:laparot.
51556.1	Iné plastické rekonštrukcie a. hepatica	5m13d.3	Paraaortálna lymfadenektómia:laparos.
51556.2	Iné plastické rekonštrukcie a. gastrica	5m13d.8	Paraaortálna lymfadenektómia:roboticky
51556.3	Iné plastické rekonštrukcie a. lienalis	5m13e.0	Pelvickej lymfadenektómia:laparotomicky
51556.4↔	Iné plastické rekonštrukcie a. renalis	5m13e.3	Pelvickej lymfadenektómia:laparoskopicky
51556.5	Iné plastické rekonštrukcie a. mesenterica super.	5m13e.8	Pelvickej lymfadenektómia:roboticky
51556.6	Iné plastické rekonštrukcie a. mesenterica infer.	5n410.0	Peranál.lok.exc.a deš.ch.tk.koneč:res.slučkou peranálne
51556.x↔	Iné plast.rekonštrukcie viscerál.tepien, ostatné	5n410.7	Peranál.lok.exc.a deš.ch.tk.koneč:res.sluč.esk-mikroch.
51557.0↔	Iné plastické rekonštrukcie a. femoralis	5n410.x	Peranál.lok.exc.a deš.ch.tk.koneč:res.sluč:ost.

5n411.0	Peranál.lok.exc.a deš.chor.tk.koneč:submuk.exciz.peranál	5n920.1	Incízia brušnej steny:explorácia
5n411.7	Peran.lok.exc.a deš.chor.tk.koneč:subm.exciz.esk-mikrch.	5n920.3	Incízia brušnej steny:odstránenie cudz. t.
5n411.x	Peranál.lok.exc.a deš.chor.tk.koneč:submuk.exciz:ost.	5n920.x	Incízia brušnej steny:ostatné
5n418.0	Peran.exciz.c.steny chor.tk.konečn:lokál.peranál.	5n921	Excízia ch.zm.tk.brušnej steny
5n418.7	Peran.exc.c.steny chor.tk.konečn:lokál.esk-mikrch.	5n922	Omfalektómia chor.zm.tk.tkaniva bruš.steny
5n418.8	Peran.lok.exciz.celej steny chor.tk.koneč:[TAMIS]	5n923	Deštrukcia chorob.zmen.tk.brušnej steny
5n418.x	Peranál.lok.exciz.celej steny chor.tk.konečnika:ost	5n929	Excízia a deštrukcia ch.zm.tk.bruš.steny:iné
5n419.0	P.lok.exc.c.st.chor.tk.koneč,cirk[manžet,segm.rs]:peranál.	5n930	Sutúra brušnej steny po poranení
5n419.7	P.lok.exc.c.st.chor.tk.koneč,cirk[manžet,segm.rs]:esk-mikrch.	5n932.1	Plast.rekonštr.bruš.steny s autológnym materiálom
5n419.x	P.lok.exc.c.st.chor.tk.koneč,cirk[manžet,segm.rs]:ost.	5n932.2	Plast.rekonštr.bruš.steny s aloplastickým materiálom
5n41a.7	P.lok.exc.c.st.chor.tk.koneč,cirk.intraperit[m,s.rs]:esk.mikr	5n932.x	Plast.rekonštr.bruš.steny, ostatné
5n41b.0	Peranál.cirkulár.exc.celej steny ch.tk.konečnika so stapler	5n934.1	Plast.OP diastázy priamych bruš.sval.
5n41b.1	Peranál.semicirkul.exc.celej steny ch.tk.konečn.so stapler	5n934.2	Plast.OP diast.priam.br.sval.s OP umbil.hernie
5n431	Plastická rekonštrukcia konečnika	5n93x	Plast.rekonštr.brušnej steny a peritonea:ostatné
5n439	Rekonštrukcia konečnika, ostatné	5n991.1	Sekundárne uzavretie brušnej steny
5n43a	Sutúra anusu a sfinkterového aparátu po poranení	5n991.2	Definitívne uzavretie brušnej steny
5n43b	Serkláž anusu a sfinkterového aparátu	5o196↔	Drenáž lymfokély transplantovanej obličky
5n43d	Sfinkterálna plastika anusu a sfinkterového aparátu	5o907.1	Radikál.paraaortál.lymfadenektómia v kombi.s inými OP:lpt.
5n43e	Predĺžovacia plastika anusu a sfinkterového aparátu	5o907.2	Radikál.paraaortál.lymfadenekt.kombi.s inými OP:lumbt.
5n43g.0	Anoprotálna plast.anusu a sfin.apar:lpt.	5o907.4	Radikál.paraaortál.lymfadenekt.kombi.s inými OP:lsk.
5n43g.1	Anoprokt.plastika anusu a sfin.apar:perineál.	5o907.x	Radikál.paraaortál.lymfadenekt.kombi.s inými OP:ost.
5n43g.2	Anoprokt.plast.anusu a sfin.apar:lsk.	5o908.1	Radik.panvová lymfadenektómia v kombi.s i.OP:lpt.
5n43g.x	Anoprokt.plast.anusu a sfin.apar:ost.	5o908.2	Radik.panvová lymfadenektómia v kombi.s i.OP:lumbt.
5n440	Incízia chor.tk.anál.kanála/tk.perianál.obl.	5o908.4	Radik.panvová lymfadenektómia v kombi.s i.OP:lsk.
5n441	Excízia chor.tk.anál.kanála/tk.perianál.obl.	5o908.x	Radik.panvová lymfadenektómia v kombi.s i.OP:iné
5n449	Ost. incízia a excízia z tk.perianálnej oblasti	5p511	Lok.excízia chor.tk.penisu
5n44a.0	Lokál.excízia ch.tk.análneho kanála	5p512	Lok.deštrukcia chor.tk.penisu
5n44a.1	Hlboká excízia ch.tk.análneho kanála	5p51x	Lok.excízia a deštr.chor.tk.penisu:ost.
5n44a.2	Hlboká excíziach.tk.análneho kanála:čiasť.res.svalstva	5p530	Sutúra penisu pri poranení
5n44a.x	Excízia ch.tk.análneho kanála:ostatné	5p532	Plast.rekonštrukcia penisu pri zmene pohlavia
5n44b	Lokál.deštrukcia ch.tk.análneho kanála:	5p533	Úprava penoskrotálnej transpozície
5n450	Incízia análnej fistuly	5p534	Operácia zanoreného penisu
5n451.0	Subkutánná excízia análnej fistuly	5p535	Operácia zlomeniny penisu
5n451.1	Intersfinkterická excízia análnej fistuly	5p599	Replantácia na penis
5n451.2	Transsfinkterická excízia análnej fistuly	5q012.0	Ovarektómia, laparotomicky
5n451.3	Suprasfinkterická excízia análnej fistuly	5q012.1↔	Ovarektómia:vag.lsk.asist.
5n451.4	Extrasfinkterická excízia análnej fistuly	5q012.4↔	Ovarektómia:lsk.
5n451.5	Submukózná excízia análnej fistuly	5q012.7↔	Ovarektómia:vag.
5n451.6	Subanodermálna excízia análnej fistuly	5q013.0↔	Rad.ovarektómia [sek.debulking-cytoredukcia]:lpt.
5n451.x	Excízia análnej fistuly, ostatné	5q013.4↔	Rad.ovarektómia [sek.debulking-cytoredukcia]:lsk.
5n452	Závitová drenáž análnej fistuly	5q013.8↔	Rad.ovarektómia [sek.debulking-cytoredukcia]:rob.
5n453	Uzavretie análnej fistuly pomocou plugovej techniky	5q030.0↔	Salpingoovariolýza:lpt.
5n459	Operatívna liečba análnej fistuly, ostatné	5q030.4↔	Salpingoovariolýza:lsk.
5n470.0	Predná anorektoplastika pri anorektál.anomáliách:lpt.	5q030.8↔	Salpingoovariolýza:robot.
5n470.1	Predná anorektoplastika pri anorekt.anomáliách:perineálna	5q031.0↔	Adnexeektómia:lpt.
5n470.x	Predná anorektoplastika pri anorektálnych anomáliách:iná	5q031.4↔	Adnexeektómia:lsk.
5n471.0	Zad.sag.anrektoplast.pri anorekt.anom.[PSARP]:lpt.	5q031.5↔	Adnexeektómia:konv.z endoskopie na otv.ch.
5n471.1	Z.sag.anrektopl.pri anorekt.anom.[PSARP]:perineál.	5q031.7↔	Adnexeektómia:vaginálne
5n471.x	Zad.sag.anrektopl.pri anorekt.anomál.[PSARP]:ost.	5q031.8↔	Adnexeektómia:robot.
5n472.0	Zad.sag.anrktpl.[PSARP]s uzáv.fis.k močovopohl.sy:lpt.	5q220	Excízia z krčka maternice
5n472.1	Zad.sag.anrektpl.[PSARP]s uzáv.fis.k močovoph.sy:perineál.	5q221.0	Rad.trachelektómia a detekcia sentin.LU:lpt.
5n472.x	Zad.sag.anrektpl.[PSARP]s uzáv.fis.k močovoph.sy:ost.	5q221.1	Rad.trachelektómia a det.sentin.LU:vag.lsk.asist.
5n473.0	Zad.sag.anrektpl.[PSARP]s korekt.malf.vaginy.tk.lok.pöv:lpt.	5q221.4	Rad.trachelektómia a detekcia sentin.LU:lsk.
5n473.1	Zad.sag.anrektopl.[PSARP]s kor.malf.vaginy.tk.l.p:perineál.	5q221.7	Rad.trachelektómia a detekcia sentin.LU:vag.
5n473.x	Zad.sag.anrktplast.[PSARP]s korekt.malf.vaginy.tk.l.p:ost.	5q620.1	Excízia z pošvy
5n474	Abdominoperin.plast.OP priedahom pri anorekt.anomál.	5q620.2	Exstirpácia nádoru pošvy
5n475	Sakroabdominoperineál.plast.OP priedah. pri anorekt.anom.	5q621	Kryonizácia v oblasti pošvy alebo vulvy
5n476	Análna perineálna plastika pri anorektálnych anomáliách	5q691	Kolpost.intersex.malf.,Prader IV.aV.s uz.sin-vag./uretrov.fist
5n47x.0	Iná prim.plast.reknštr.pri anorekt.anom:lpt.	5q692	Kolpost.pri intersex.malf.,Prader IV. a V.,plast.pošv.vchodu
5n47x.1	Iná prim.plast.reknštr.pri anorekt.anom:perineál.	5q693	Kolpostómia pri parc.aplázií distálnej č.pošvy
5n47x.x	Iná prim.plast.reknštr.pri anorekt.anomál:ost.	5q710	Incízia Bartolínskej žľazy
5n590.0	Biopsia pečene, laparotomicky	5q711	Marsupializácia Bartolínskej žľazy
5n590.2	Biopsia pečene, laparoskopicky	5q712	Exstirpácia Bartolínskej žľazy
5n910	Biopsia peritonea:laparotomicky	5q720.1	Excízia vulvy
5n911	Exploratívna laparotómia	5q720.2	Extirpácia nádoru vulvy
5n913	Relaparotómia	5q721	Elektrodiatermok.al.kryochir.zásah v obl.pošvy/vulvy
5n914	Second-look-laparotómia	5q742	Skinning vulvektómia
5n915	Exploratívna lumbotómia	5q790	Operácia synechií vulvy
5n916	Opakovaná lumbotómia	5s224	Sagitálna osteotómia ramus mandibulae
5n91x	Laparotómia a lumbotómia, ostatné	5s225.0a↔	Posun.mandib.distr.s preťat.konti.vo vzost.ramene mandib.

5s225.0b↔	Posun.mandib.distr.po osteotóm.v horizont.ramene mandib	5t31c.7↔	O.ch.vyhľad.chrupav[chondroplast]:kĺby ruky
5s225.0c↔	Posun.process.alvol.mandibuly horiz.distrack.po osteotóm.	5t31c.8↔	O.ch.vyhľad.chrupav[chondroplast]:radiokarpálny kĺb
5s298	Vertikálna osteotómia ramus mandibulae	5t31c.9↔	O.ch.vyhľad.chrupav[chondroplast]:ulnokarpálny kĺb
5s300.0	Osteoplast.čelustí a tvár.kostí s použ.autológ.transplant.	5t31j.6↔	O.ch.impl.neindivid.metal.náhrady chrupav:d.radiou.k
5s300.1	Osteoplast.čelustí a tvár.kostí s použ.alotransplant.	5t31j.7↔	O.ch.impl.neindivid.metal.náhrady chrupav:kĺ.ruky
5s300.2	Osteoplast.čelustí a tvár.kostí s použ.biomed.transplantátov	5t31j.8↔	O.ch.impl.neindivid.metal.náhrady chrupav:radiokar.k
5t303.6↔	O.ch.debridement:dist.radioulnárny kĺb	5t31j.9↔	O.ch.impl.neindivid.metal.náhrady chrupav:ulnokarp.k
5t303.8↔	O.ch.debridement:radiokarpálny kĺb	5t31x.6↔	Iné otv.chir.OP na kĺbe a menisk:dist.radioulnár.kĺb
5t303.9↔	O.ch.debridement:ulnokarpálny kĺb	5t31x.7↔	Iné otv.chir.OP na kĺbe a menisk:kĺby ruky b.n.
5t304.6↔	O.ch.parcial.synovektómia:dist.radioulnár.kĺb	5t31x.8↔	Iné otv.chir.OP na kĺbe a menisk:radiokarpálny kĺb
5t304.8↔	O.ch.parcial.synovektómia:radiokarpálny kĺb	5t31x.9↔	Iné otv.chir.OP na kĺbe a menisk:ulnokarpálny kĺb
5t304.9↔	O.ch.parcial.synovektómia:ulnokarpálny kĺb	5t405.6↔	ASK odstr.periartikul.kalcifikátov:dist.radioulnár.kĺb
5t305.6↔	O.ch.totálna synovektómia:dist.radioulnár.kĺb	5t405.8↔	ASK odstr.periartikul.kalcifikátov:radiokarpálny kĺb
5t305.8↔	O.ch.totálna synovektómia:radiokarpálny kĺb	5t405.9↔	ASK odstr.periartikul.kalcifikátov:ulnokarpálny kĺb
5t305.9↔	O.ch.totálna synovektómia:ulnokarpálny kĺb	5t407.6↔	Artroskop.vlož.liek.nosiča:dist.radioulnár.kĺb
5t307.6↔	O.ch.odstr.periartikulár.osifikácií:dist.radioulnár.kĺb	5t407.8↔	Artroskop.vlož.liek.nosiča:radiokarpálny kĺb
5t307.8↔	O.ch.odstr.periartikulár.osifikácií:radiokarp.kĺb	5t407.9↔	Artroskop.vlož.liek.nosiča:ulnokarpálny kĺb
5t307.9↔	O.ch.odstr.periartikulár.osifikácií:ulnokarp.kĺb	5t408.6↔	Artroskop.odstr.liek.nosiča:dist.radioulnár.kĺb
5t309.0↔	Otv.ch.exstirp.cysty(Baker.cysta):humero-gl.kĺb	5t408.8↔	Artroskop.odstr.liek.nosiča:radiokarpálny kĺb
5t309.1↔	O.ch.exstirpácia cysty(Baker.cysta):akromioklavikul.kĺb	5t408.9↔	Artroskop.odstr.liek.nosiča:ulnokarpálny kĺb
5t309.2↔	O.ch.exstirpácia cysty(Baker.cysta):torakoskapulár.kĺb	5t409.6↔	ASK resek.č.ligament,zbytkov ligament:dist.radioulnár.kĺb
5t309.3↔	O.ch.exstirpácia cysty(Baker.cysta):sternoklavik.kĺb	5t409.8↔	ASK resek.č.ligament,zbytkov ligament:radiokarpálny kĺb
5t309.4↔	O.ch.exstirpácia cysty(Baker.cysta):laktový kĺb	5t409.9↔	ASK resek.č.ligament,zbytkov ligament:ulnokarpálny kĺb
5t309.5↔	O.ch.exstirpácia cysty(Baker.cysta):prox.radioulnár.kĺb	5t412.6↔	Artroskop.parc.synovektómia:dist.radioulnár.kĺb
5t309.6↔	O.ch.exstirpácia cysty(Baker.cysta):dist.radioulnár.kĺb	5t412.8↔	Artroskop.parc.synovektómia:radiokarpálny kĺb
5t309.8↔	O.ch.exstirpácia cysty(Baker.cysta):radiokarp.kĺb	5t412.9↔	Artroskop.parc.synovektómia:ulnokarpálny kĺb
5t309.9↔	O.ch.exstirpácia cysty(Baker.cysta):ulnokarpálny kĺb	5t413.6↔	Artroskop.totál.synovektómia:dist.radioulnár.kĺb
5t309.e↔	O.ch.exstirpácia cysty(Baker.cysta):iliosakrálny kĺb	5t413.8↔	Artroskop.totál.synovektómia:radiokarpálny kĺb
5t309.f	Otv.ch.exstirp.cysty(Baker.cysta):symfýza	5t413.9↔	Artroskop.totál.synovektómia:ulnokarpálny kĺb
5t309.g↔	O.ch.exstirpácia cysty(Baker.cysta):bedr.kĺb	5t414.6↔	ASK el.-term.dene.syn.a tk.kĺb.púz:dist.radiouln.kĺb
5t309.h↔	O.ch.exstirpácia cysty(Baker.cysta):kolen.kĺb	5t414.8↔	ASK elektroterm.dener.syn.a tk.kĺb.púz:radiokar.kĺb
5t309.j↔	O.ch.exstirpácia cysty(Baker.cysta):prox.tibiofibulárny kĺb	5t414.9↔	ASK el.-termote.den.syn.a tk.kĺb.púz:ulnokarp.kĺb
5t309.k↔	O.ch.exstirpácia cysty(Baker.cysta):členk.kĺb h.	5t41x.6↔	Iné ASK OP na synovii:dist.radioulnárny kĺb
5t309.m↔	O.ch.exstirpácia cysty(Baker.cysta):členk.kĺb d.	5t41x.8↔	Iné artrosk.OP na synovii:radiokarpálny kĺb
5t309.n↔	O.ch.exstirpácia cysty(Baker.cysta):tarzálné kĺby	5t41x.9↔	Iné artrosk.OP na synovii:ulnokarpálny kĺb
5t309.p↔	O.ch.exstirpácia cysty(Baker.cysta):tarzometatarz.kĺby	5t420.6↔	ASK excízia poškod.tk.kĺb.chrup:dist.radioulnár.kĺb
5t309.q↔	O.ch.exstirpácia cysty(Baker.cysta):metatarzofalang.kĺ.	5t420.8↔	ASK excízia poškod.tk.kĺb.chrup:radiokarpálny kĺb
5t309.r↔	O.ch.exstirpácia cysty(Baker.cysta):interfalang.kĺb n.	5t420.9↔	ASK excízia poškod.tk.kĺb.chrup:ulnokarpálny kĺb
5t309.x	O.ch.exstirpácia cysty(Baker.cysta):ostatné kĺby	5t429↔	ASK resekcia discus triangularis
5t30c.6↔	O.ch.odstr.častí a zvyškov väzov:dist.radioulnr.kĺb	5t42c.6↔	ASK vyhled.chrupav[chondrop]:dist.radioulnár.kĺb
5t30c.8↔	O.ch.odstr.častí a zvyškov väzov:radiokarpálny kĺb	5t42c.8↔	ASK vyhled.chrupav[chondrop]:radiokarpálny kĺb
5t30c.9↔	O.ch.odstr.častí a zvyškov väzov:ulnokarpálny kĺb	5t42c.9↔	ASK vyhladenie chrup[chondrop]:ulnokarpálny kĺb
5t30x.0↔	Iné otv.ch.revízie:humero-glenoidálny kĺb	5t42d.6↔	ASK subch.otvorenie kosti:dist.radiouln.kĺb
5t30x.1↔	Iné otv.ch.revízie:akromioklavikulárny kĺb	5t42d.8↔	ASK subchon.otv.kosti:radiokarp.kĺb
5t30x.2↔	Iné otv.ch.revízie:torakoskapulárny kĺb	5t42d.9↔	ASK subchondr.otv.kosti:ulnokarp.kĺb
5t30x.3↔	Iné otv.ch.revízie:sternoklavikulárny kĺb	5t701.0↔	Incízie ohýbača zápastia
5t30x.4↔	Iné otv.ch.revízie:laktový kĺb	5t701.1↔	Incízie ohýbača prsta
5t30x.5↔	Iné otv.ch.revízie:prox.radioulnárny kĺb	5t701.2↔	Incízie ohýbača palca
5t30x.6↔	Iné otv.ch.revízie:dist.radioulnárny kĺb	5t701.3↔	Incízie vystierača zápastia
5t30x.8↔	Iné otv.ch.revízie:radiokarpálny kĺb	5t701.4↔	Incízie vystierača prsta
5t30x.9↔	Iné otv.ch.revízie:ulnokarpálny kĺb	5t701.5↔	Incízie vystierača palca
5t30x.e↔	Iné otv.ch.revízie:iliosakrálny kĺb	5t703.0↔	Debridement ohýbača zápastia
5t30x.f	Iné otv.ch.revízie:symfýza	5t703.1↔	Debridement ohýbača prsta
5t30x.g↔	Iné otv.ch.revízie:bedr.kĺb	5t703.2↔	Debridement ohýbača palca
5t30x.h↔	Iné otv.ch.revízie:kolen.kĺb	5t703.3↔	Debridement vystierača zápastia
5t30x.j↔	Iné otv.ch.revízie:prox.tibiofibulárny kĺb	5t703.4↔	Debridement vystierača prsta
5t30x.k↔	Iné otv.ch.revízie:členkový kĺb horný	5t703.5↔	Debridement vystierača palca
5t30x.m↔	Iné otv.ch.revízie:členkový kĺb dolný	5t703.6↔	Debridement šlachových pošiev zápastia
5t30x.n↔	Iné otv.ch.revízie:tarzálné kĺby	5t703.7↔	Debridement šlachových pošiev prsta
5t30x.p↔	Iné otv.ch.revízie:tarzometatarzálné kĺby	5t703.8↔	Debridement šlachových pošiev palca
5t30x.q↔	Iné otv.ch.revízie:metatarzofalang.kĺ.	5t703.9↔	Debridement šlachových pošiev dlane
5t30x.r↔	Iné otv.ch.revízie:interfalangeálny kĺb n.	5t704.0↔	Excízia ohýbača zápastia
5t30x.x	Iné otv.ch.revízie:ostatné kĺby	5t704.1↔	Excízia ohýbača prsta
5t310.6↔	O.ch.excízia chor.zmen.č.kĺb.chrup:dist.radiouln.kĺb	5t704.2↔	Excízia ohýbača palca
5t310.7↔	O.ch.excízia chor.zmen.č.kĺb.chrup:kĺby ruky b.n.	5t704.3↔	Excízia vystierača zápastia
5t310.8↔	O.ch.excízia chor.zmen.č.kĺb.chrup:radiokarpálny kĺb	5t704.4↔	Excízia vystierača prsta
5t310.9↔	O.ch.excízia chor.zmen.č.kĺb.chrup:ulnokarpálny kĺb	5t704.5↔	Excízia vystierača palca
5t318.7↔	O.ch.odobratie chrupavk.transplantátu:kĺby ruky b.n	5t705.3↔	Primárna sutúra vystierača zápastia
5t319↔	Otv.chirur.resekcia discus triangularis	5t705.4↔	Primárna sutúra vystierača prsta
5t31c.6↔	O.ch.vyhľad.chrupav[chondroplast]:dist.radioulnár.kĺb	5t705.5↔	Primárna sutúra vystierača palca

5t707.0↔	Tenolýza ohýbača zápastia	5t710.2↔	Incízie ostatných väzov zápastia vrátane drenáže
5t707.1↔	Tenolýza ohýbača prsta	5t710.3↔	Incízie väzov stredoručia vrátane drenáže
5t707.2↔	Tenolýza ohýbača palca	5t710.4↔	Incíz.väzov metakarpofalang.kĺbov prstov ruky vrát.drenáže
5t707.3↔	Tenolýza vystierača zápastia	5t710.5↔	Incízie väzov metakarpofalangeál.kĺbu palca vrát.drenáže
5t707.4↔	Tenolýza vystierača prsta	5t710.6↔	Incíz.väzov interfalangeál.kĺbov prstov ruky vrát.drenáže
5t707.5↔	Tenolýza vystierača palca	5t710.7↔	Incíz.väzov interfalangeál.kĺbu palca vrát.drenáže
5t708.0↔	Tenodéza ohýbača zápastia	5t711.0↔	Prerušenie radiokarpálneho väzu
5t708.1↔	Tenodéza ohýbača prsta	5t711.10↔	Prerušenie väzu retinaculum flexorum
5t708.2↔	Tenodéza ohýbača palca	5t711.11↔	Prerušenie väzu retinac.flex.s.epineurolyzou n. medianus
5t708.3↔	Tenodéza vystierača zápastia	5t711.2↔	Prerušenie ostatných väzov zápastia
5t708.4↔	Tenodéza vystierača prsta	5t711.3↔	Prerušenie väzov stredoručia
5t708.5↔	Tenodéza vystierača palca	5t711.4↔	Prerušenie väzov metakarpofalangeál.kĺbov prstov ruky
5t70b.0↔	Skrátenie ohýbača zápastia	5t711.5↔	Prerušenie väzov metakarpofalangeálneho kĺbu palca
5t70b.1↔	Skrátenie ohýbača prsta	5t711.6↔	Prerušenie väzov interfalangeálnych kĺbov prstov ruky
5t70b.2↔	Skrátenie ohýbača palca	5t711.7↔	Prerušenie väzov interfalangeálneho kĺbu palca
5t70b.3↔	Skrátenie vystierača zápastia	5t712.0↔	Parciálna excízia radiokarpálneho väzu
5t70b.4↔	Skrátenie vystierača prsta	5t712.1↔	Parciálna excízia retinaculum flexorum
5t70b.5↔	Skrátenie vystierača palca	5t712.2↔	Parciálna excízia ostatných väzov zápastia
5t70d.0↔	Transplantácia ohýbača zápastia	5t712.3↔	Parciálna excízia väzov stredoručia
5t70d.1↔	Transplantácia ohýbača prsta	5t713.0↔	Totálna excízia radiokarpálneho väzu
5t70d.2↔	Transplantácia ohýbača palca	5t713.1↔	Totálna excízia retinaculum flexorum
5t70d.3↔	Transplantácia vystierača zápastia	5t713.2↔	Totálna excízia ostatných väzov zápastia
5t70d.4↔	Transplantácia vystierača prsta	5t713.3↔	Totálna excízia väzov stredoručia
5t70d.5↔	Transplantácia vystierača palca	5t714.0↔	Primárna sutúra radiokarpálneho väzu
5t70f.0↔	Výmena implantátu ohýbača zápastia	5t714.1↔	Primárna sutúra retinaculum flexorum
5t70f.1↔	Výmena implantátu ohýbača prsta	5t714.2↔	Primárna sutúra ostatných väzov zápastia
5t70f.2↔	Výmena implantátu ohýbača palca	5t714.3↔	Primárna sutúra väzov stredoručia
5t70f.3↔	Výmena implantátu vystierača zápastia	5t715.0↔	Sekundárna sutúra radiokarpálneho väzu
5t70f.4↔	Výmena implantátu vystierača prsta	5t715.1↔	Sekundárna sutúra retinaculum flexorum
5t70f.5↔	Výmena implantátu vystierača palca	5t715.2↔	Sekundárna sutúra ostatných väzov zápastia
5t70g.0↔	Odstr.dens epistrophei implantátu ohýbača zápastia	5t715.3↔	Sekundárna sutúra väzov stredoručia
5t70g.1↔	Odstránenie implantátu ohýbača prsta	5t716.0↔	Plast.rekonštr.radiokarpál.väzu s autológnym materiálom
5t70g.2↔	Odstránenie implantátu ohýbača palca	5t716.1↔	Plast.rekonštr.retinaculum flexorum s autológ.materiálom
5t70g.3↔	Odstránenie implantátu vystierača zápastia	5t716.2↔	Plast.rekonštr.ostatných väzov zápastia s autológ.mat.
5t70g.4↔	Odstránenie implantátu vystierača prsta	5t716.3↔	Plast.rekonštr.väzov stredoručia s autológnym materiálom
5t70g.5↔	Odstránenie implantátu vystierača palca	5t717.0↔	Plast.rekonštr.radiokarpál.váz:autológ.mat.a interlig.fix
5t70h.0↔	Plastika šľachy ohýbača zápastia	5t717.1↔	Plast.rek.retinacul.flex:autol.mat.a interlig.fix
5t70h.1↔	Plastika šľachy ohýbača prsta	5t717.2↔	Plast.rek.ost.väzy zápastia:autol.mat.a interlig.fix
5t70h.2↔	Plastika šľachy ohýbača palca	5t717.3↔	Plast.rek.väzy stredoručia:autol.mat.a interlig.fix
5t70h.3↔	Plastika šľachy vystierača zápastia	5t718.0↔	Plast.rek.radiokarp.väzu:autológ.mat.a transoseál.fix
5t70h.4↔	Plastika šľachy vystierača prsta	5t718.1↔	Plast.rek.retinacul.flexorum:autol.mat.a transos.fix
5t70h.5↔	Plastika šľachy vystierača palca	5t718.2↔	Plast.rek.ost.váz.zápastia:autol.mat.a transoseál.fix
5t70j.0↔	Spájanie šliach (previazanie) ohýbača zápastia	5t718.3↔	Plast.rek.väzy stredoručia:autol.mat.a transos.fixázioz
5t70j.1↔	Spájanie šliach (previazanie) ohýbača prsta	5t719.0↔	Odstr.transplantátu:radiokarpálny väz
5t70j.2↔	Spájanie šliach (previazanie) ohýbača palca	5t719.1↔	Odstr.transpl:retinaculum flexorum
5t70j.3↔	Spájanie šliach (previazanie) vystierača zápastia	5t719.2↔	Odstr.transpl:ostatné väzy zápastia
5t70j.4↔	Spájanie šliach (previazanie) vystierača prsta	5t719.3↔	Odstr.transplantátu:väzy stredoručia
5t70j.5↔	Spájanie šliach (previazanie) vystierača palca	5t719.4↔	Odstr.transpl:väzy metakarpofal.kĺbov prstov ruky
5t70k.0↔	Refixácia ohýbača zápastia ku kosti vrát.kovovej kotvy	5t719.5↔	Odstr.transpl:väzy metakarpofalangeál.kĺbu palca
5t70k.1↔	Refixácia ohýbača prsta ku kosti vrátane kovovej kotvy	5t719.6↔	Odstr.transpl:väzy interfalangeál.kĺbov prst.ruky
5t70k.2↔	Refixácia ohýbača palca ku kosti vrátane kovovej kotvy	5t719.7↔	Odstr.transpl:väzy interfalangeál.kĺbu palca
5t70k.3↔	Refixácia vystierača zápastia ku kosti vrát.kov.kotvy	5t71a.0↔	Refixácia radiokarpál.váz ku kosti
5t70k.4↔	Refixácia vystierača prsta ku kosti vrát.kov.kotvy	5t71a.1↔	Refixácia retinaculum flexorum ku kosti
5t70k.5↔	Refixácia vystierača palca ku kosti vrát.kov. kotvy	5t71a.2↔	Refix.ostat.väzov zápastia ku kosti
5t70l.0↔	Perkutánná tenotómia ohýbača zápastia	5t71a.3↔	Refixácia väz.stredoručia ku kosti
5t70l.3↔	Perkutánná tenotómia vystierača zápastia	5t720.1↔	Otvorená chirurgická fasciotómia jedného prsta
5t70m.0↔	Otvorená chirurgická tenotómia ohýbača zápastia	5t720.2↔	Otvorená chirurgická fasciotómia viac ako 1 prsta
5t70m.1↔	Otvorená chirurgická tenotómia ohýbača prsta	5t721.1↔	Perkutánná fasciotómia jedného prsta
5t70m.2↔	Otvorená chirurgická tenotómia ohýbača palca	5t721.2↔	Perkutánná fasciotómia viac ako jedného prsta
5t70m.3↔	Otvorená chirurgická tenotómia vystierača zápastia	5t722.0↔	Parciálna fasciektómia izolovaná na dlani
5t70m.4↔	Otvorená chirurgická tenotómia vystierača prsta	5t722.3↔	Parciálna fasciektómia 1 alebo 2 prstov
5t70m.5↔	Otvorená chirurgická tenotómia vystierača palca	5t723.0↔	Totálna fasciektómia izolovaná na dlani
5t70n.0↔	Tenotómia s obmedzeným prístupom ohýbača zápastia	5t723.4↔	Totálna fasciektómia 3 a viac prstov
5t70n.1↔	Tenotómia s obmedzeným prístupom ohýbača prsta	5t724.1↔	Fasciektómia jedného prsta s jednou neurolyzou
5t70n.2↔	Tenotómia s obmedzeným prístupom ohýbača palca	5t724.2↔	Fasciektómia viac prstov s jednou neurolyzou
5t70n.3↔	Tenotómia s obmedzeným prístupom vystierača zápastia	5t725.1↔	Fasciektómia jedného prsta s viacerými neurolyzami
5t70n.4↔	Tenotómia s obmedzeným prístupom vystierača prsta	5t725.2↔	Fasciektómia viac prstov s viacerými neurolyzami
5t70n.5↔	Tenotómia s obmedzeným prístupom vystierača palca	5t726.1↔	Fasciektómia 1 prsta s 1 neurolyzou a s 1 arteriolýzou
5t710.0↔	Incízie radiokarpálneho väzu vrátane drenáže	5t726.2↔	Fasciektómia viac prstov s 1 neurolyzou a s 1 arteriolýzou
5t710.1↔	Incízie retinaculum flexorum vrátane drenáže	5t727.1↔	Fasciektómia 1 prsta s viac.neurolyzami a viac.arteriolyzami

5t727.2↔	Fasciekt.viac prstov s viac.neurolyzami a viac.arteriolyz.	5t789.12↔	Red.dupl.fal.pri vrod.anom.nohy:1 falang,s rekon.klbu
5t728.1↔	Fasciektómia 1 prsta s artrolyz.(vr.neurolyzy a arteriolyzy)	5t789.13↔	Redukcia dupl.falangu pri vrod.anom.nohy:viac falangov
5t728.2↔	Fasciekt.viac prstov s artrolyz (vr.neurolyzy a arteriolyzy)	5t789.14↔	Red.dupl.fal.pri vrod.anom.nohy:viac fal.s rekon.klbov
5t729.3↔	Parciálna dermofasciektómia	5t789.15↔	Red.dupl.fal.pri vrod.anom.nohy:viac fal.a metakarp
5t729.4↔	Celková dermofasciektómia	5t789.16↔	Red.dupl.fal.pri vrod.anom.nohy:viac fal.a metak.,s r.k.
5t72a.3↔	Parciálna fasciolýza 1al.2 prstov inj.kolagen.clostr.histol.	5t78a.0↔	Osteodistrakcia postihnuteho segmentu pri vrod.anom.ruky
5t72a.4↔	Celk.fasciolýza 3 a viac prst inj.kolagenázou clostr.histol.	5t78a.1↔	Osteodistrakcia postihnuteho segmentu pri vrod.anom.nohy
5t72x.1↔	Ostatné operácie na fasciách dlane a prstov, 1 prst	5t78b.00↔	Osteotómia postih.segmentu s osteosynt.pri VVCH ruky
5t730↔	Incizia svalov ruky	5t78b.01↔	Osteotóm.postih.sgm.s autol.kost.št.s osteosy.pri VVCH ruky
5t731↔	Čiastočné prerušenie svalov ruky	5t78b.10↔	Osteotómia postih.segm.s osteosynt.pri vrod.anom.nohy
5t732↔	Totálne prerušenie svalov ruky	5t78b.11↔	Osteotóm.postih.sgm.s autol.kost.štep.s osteos.VVCH nohy
5t735↔	Desinzercia svalu ruky	5t78c.0↔	Rekonš.absend./hypopl.segm.s mikrovas.vof.lal.pri VVCH ruky
5t736↔	Sutúra svalu ruky	5t78c.1↔	Rekonšt.abs./hyp.seg.s mikr.vof.lal.pri vrod.anom.nohy
5t737↔	Reinzercia svalu ruky	5t78x.0↔	Iné operácie pri vrodených anomáliách ruky, ostatné
5t738↔	Transpozícia svalu ruky	5t78x.1↔	Iné operácie pri vrodených anomáliách nohy, ostatné
5t739↔	Transplantácia svalu ruky	5t790↔	Excizia gangliómu na ruke
5t73a↔	Predĺženie svalu ruky	5t792↔	Radikálna excizia chorobne poškodeného tkaniva na ruke,iné
5t73b↔	Skrátenie svalu ruky	5t793↔	Radik.excizia ch.tk.na ruke s špec.prepar.ciev a nervov
5t741.0↔	Exc.chor.tk.(vrát.kapsulektom):zápästie:1 zákrok	5t794↔	Rad.excizia ch.tk.na ruke s rozš.preparáciou
5t741.1↔	Exc.chor.tk.(vrát.kapsulektom):zápästie:viac.zákr.	5t800.0↔	Incizia svalu pozdĺžne v obl.hlavy a krku
5t741.2↔	Exc.chor.tk(vr.kapsulekt):karpometakarp.klb palca	5t800.1↔	Incizia svalu pozdĺžne v obl.ramena, axily
5t741.3↔	Exc.chor.tk(kapsulekt):metakarpofal.klb:1 zákrok	5t800.2↔	Incizia svalu pozdĺžne v obl.ramena a lakt'a
5t741.4↔	Exc.chor.tk(kapsulekt):metakarpof.k:viac.zákr.	5t800.3↔	Incizia svalu pozdĺžne v obl.predlaktia
5t741.5↔	Exc.chor.tk(kapsulekt):interfal.klb ruky:1 zákrok	5t800.4↔	Incizia svalu pozdĺžne v obl.hrud.steny a chrbta
5t741.6↔	Exc.chor.tk(kapsulekt):interfal.klby 1 prst ruky:viac.zákrakov	5t800.5↔	Incizia svalu pozdĺžne v obl.bruš.steny
5t741.7↔	Exc.chor.tk(kapsulekt):interfal.klby viac.prst ruky:viac.zákr.	5t800.6↔	Incizia svalu pozdĺžne v inguin,genitál.a gluteál.obl.
5t741.x↔	Exc.chor.tk.(vr.kapsulektomie):ost.klby ruky	5t800.7↔	Incizia svalu pozdĺžne v obl.stehna a kolena
5t743.0↔	Debridement zápästia:1zárok	5t800.8↔	Incizia svalu pozdĺžne v obl.predkolena
5t743.1↔	Debridement zápästia:viaceré zákroky	5t800.a↔	Incizia svalu pozdĺžne v obl.zadonožia a priehlavku
5t780.0↔	Distrakcia mäkkých častí presahujúce klb na ruke	5t800.b	Incizia svalu pozdĺžne v obl.stredonožia a prednožia
5t780.1↔	Distrakcia mäkkých častí presahujúce klb na nohe	5t800.x↔	Incizia svalu pozdĺžne:ostatné
5t782.0↔	Res.zužuj.prstenca s plast.rekonšt.pri vrod.anomál.ruky	5t801.0↔	Incizia svalu priečne v obl.hlavy a krku
5t782.1↔	Res.zužuj.prstenca s plast.rekonštr.pri vrod.anomál.nohy	5t801.1↔	Incizia svalu priečne v obl.ramena,axily
5t783.0↔	Redukcia mäkkých častí pri vrodených anomáliách ruky	5t801.2↔	Incizia svalu priečne v obl.ramena a lakt'a
5t783.1↔	Redukcia mäkkých častí pri vrodených anomáliách nohy	5t801.3↔	Incizia svalu priečne v obl.predlaktia
5t784.01↔	Prehĺb.komisúry s miest.lalok.plastikou pri vrod.anomál.ruky	5t801.4↔	Incizia svalu priečne v obl.hrud.steny a chrbta
5t784.0x↔	Prehĺbenie komisúry pri vrodených anomáliách ruky,ostatné	5t801.5↔	Incizia svalu priečne v obl.bruš.steny
5t784.11↔	Prehĺb.komisúry s miest.lalok.plastikou pri vrod.anomál.nohy	5t801.6↔	Incizia svalu priečne v inguinál,genit.a gluteálna obl.
5t784.1x↔	Prehĺbenie komisúry pri vrodených anomáliách nohy,ostatné	5t801.7↔	Incizia svalu priečne v obl.stehna a kolena
5t785.03↔	Uvof.kož.kontrakt.pri vrod.anom.ruky,m.lal.pl.a vof.kož.tr.	5t801.8↔	Incizia svalu priečne v obl.predkolena
5t785.0x↔	Uvof.kož.kont.pri vrod.anom.ruky,Z-pl.,W-pl.,i.miest.lal.plast.	5t801.a↔	Incizia svalu priečne v obl.zadonožia a priehlavku
5t785.13↔	Uvof.kož.kontr.pri vrod.anom.nohy,miest.lal.pl.a vof.kož.trans	5t801.b↔	Incizia svalu priečne v obl.stredonožia a prednožia
5t785.1x↔	Uvof.kož.k.pri vrod.anom.nohy,Zplast,Wplast,i.miest.lal.pl.	5t801.x	Incizia svalu priečne:ostatné
5t786.01↔	Rozpojenie mäkkých častí pri vrod.anom.ruky,miest.lal.pl.	5t806.0↔	Otv.chirurgická incizia fascie v obl.hlavy a krku
5t786.03↔	Rozp.mäk.čas.pri vrod.anom.ruky,m.lal.pl.a vof.kož.tran.	5t806.1↔	Otv.chirurgická incizia fascie v obl.ramena,axily
5t786.0x↔	Rozpojenie mäkkých častí ruky pri vrod.anomáliách,ost.	5t806.2↔	Otv.chirurgická incizia fascie v obl.ramena,lakt'a
5t786.11↔	Rozpojenie mäkkých častí nohy pri vrod.anom,miest.lal.pl.	5t806.3↔	Otv.chirurgická incizia fascie v obl.predlaktia
5t786.13↔	Rozpoj.mäkkých č.nohy pri vrod.an,miest.lal.pl.a vof.kož.tr.	5t806.4↔	Otv.chirurgická incizia fascie v obl.hrud.steny a chrbta
5t786.1x↔	Rozpojenie mäkkých častí nohy pri vrod.anomáliách,ost.	5t806.5↔	Otv.chirurgická incizia fascie v obl.bruš.steny
5t787.01↔	Rozpojenie parc.syndaktýlie pri vrod.anom.ruky,m.lal.pl.	5t806.6↔	Otv.chirurgická incizia fascie v inguin,genit.a glut.obl.
5t787.03↔	Rozp.parc.synd.pri vrod.anom.ruky,m.lal.pl.a vof.k.tr.	5t806.7↔	Otv.chirurgická incizia fascie v obl.stehna a kolena
5t787.0x↔	Rozpojenie parc.syndaktýlie pri vrod.anom.ruky:ost.	5t806.8↔	Otv.chirurgická incizia fascie v obl.predkolena
5t787.11↔	Rozpoj.parc.syndaktýlie pri vrod.anom.nohy,miest.lal.pl.	5t806.a↔	Otv.chirurgická incizia fascie v obl.zadonožia a priehlavku
5t787.13↔	Rozp.parc.synd.pri vrod.anom.nohy,miest.lal.pl.a vof.kož.tr.	5t806.b↔	Otv.chirurgická incizia fascie v obl.stredonožia a prednožia
5t787.1x↔	Rozpojenie parc.syndaktýlie pri vrod.anom.nohy,ost.	5t806.x	Otv.chirurgická incizia fascie:ostatné
5t788.01↔	Rozpoj.komplet.syndakt.pri vrod.anom.ruky,miest.lal.pl.	5t807.0↔	Perkutánná incizia fascie v obl.hlavy a krku
5t788.03↔	Rozpoj.kompl.synd.pri vrod.anom.ruky,m.lal.pl.a vof.kož.tr.	5t807.1↔	Perkutánná incizia fascie v obl.ramena,axily
5t788.04↔	Rozp.kompl.synd.pri vrod.anom.ruky s rekon.kolater.vázov	5t807.2↔	Perkutánná incizia fascie v obl.ramena,lakt'a
5t788.0x↔	Rozpojenie kompletnej syndaktýlie pri vrod.anom.ruky:ost.	5t807.3↔	Perkutánná incizia fascie v obl.predlaktia
5t788.11↔	Rozpoj.kompl.synd.pri vrod.anom.nohy,miest.lal.pl.	5t807.4↔	Perkutánná incizia fascie v obl.hrud.steny a chrbta
5t788.13↔	Rozp.komp.synd.pri vrod.anom.nohy,miest.lal.pl.a vof.k.tr.	5t807.5↔	Perkutánná incizia fascie v obl.bruš.steny
5t788.14↔	Rozp.komp.synd.pri vrod.anom.nohy s rekonšt.kolat.vázov	5t807.6↔	Perkutánná incizia fascie v inguinál,genit.a gluteál.obl.
5t788.1x↔	Rozpojenie kompletnej syndaktýlie pri vrod.anom.nohy,ost.	5t807.7↔	Perkutánná incizia fascie v obl.stehna a kolena
5t789.01↔	Redukcia dupl.falangu pri vrod.anom.ruky,1 falang	5t807.8↔	Perkutánná incizia fascie v obl.predkolena
5t789.02↔	Reduk.dupl.fal.pri vrod.anom.ruky:1falang s rekonštr.klbu	5t807.9↔	Perkutánná incizia fascie v obl.nohy
5t789.03↔	Redukcia dupl.falangu pri vrod.anom.ruky,viac falangov	5t807.x	Perkutánná incizia fascie:ostatné
5t789.04↔	Reduk.dupl.fal.pri vrod.anom.ruky:viac fal.s rekon.klbov	5t808.0↔	Odstr.cudz.tel.zo svalu v obl.hlavy a krku
5t789.05↔	Reduk.dupl.fal.pri vrod.anom.ruky:viac falang.a metakarp	5t808.1↔	Odstr.cudz.tel.zo svalu v obl.rameno,axila
5t789.06↔	Red.dupl.fal.pri vrod.anom.ruky:viac fal.a MTC s rekonštr.klb	5t808.2↔	Odstr.cudz.tel.zo svalu v obl.ramena a lakt'a
5t789.11↔	Redukcia dupl.falangu pri vrod.anom.nohy:1 falang	5t808.3↔	Odstr.cudz.tel.zo svalu v obl.predlaktia

5t808.4↔	Odstr.cudz.tel.zo svalu v obl.hrud.steny a chrbta	5t80x.8↔	Ost.incie sv./šľachy/fascie:predkolenie
5t808.5↔	Odstr.cudz.tel.zo svalu v obl.bruš.steny	5t80x.9↔	Ost.incie sv./šľachy/fascie:noha
5t808.6↔	Odstr.cudz.tel.zo svalu v inguinál.,genit.a gluteál.obl.	5t80x.x	Ost.incie sv./šľachy/fascie:ostatné
5t808.7↔	Odstr.cudz.tel.zo svalu v obl.stehna a kolena	5t810.0↔	Preťatie svalu v obl.hlavy a krku
5t808.8↔	Odstr.cudz.tel.zo svalu v obl.predkolenia	5t810.1↔	Preťatie svalu v obl.ramena,axily
5t808.9↔	Odstr.cudz.tel.zo svalu v obl.nohy	5t810.2↔	Preťatie svalu v obl.ramena a lakťa
5t808.x	Odstr.cudz.tel.zo svalu:ostatné	5t810.3↔	Preťatie svalu v obl.predlaktia
5t809.0↔	Odstr.cudz.tel.zo šľachy v obl.hlavy a krku	5t810.4↔	Preťatie svalu v obl.hrud.steny a chrbta
5t809.1↔	Odstr.cudz.tel.zo šľachy v obl.ramena,axily	5t810.5↔	Preťatie svalu v obl.bruš.steny
5t809.2↔	Odstr.cudz.tel.zo šľachy v obl.ramena,lakťa	5t810.6↔	Preťatie svalu v inguin.,genit.,glut.obl.
5t809.3↔	Odstr.cudz.tel.zo šľachy v obl.predlaktia	5t810.7↔	Preťatie svalu v obl.stehna a kolena
5t809.4↔	Odstr.cudz.tel.zo šľachy v obl.hrud.steny a chrbta	5t810.8↔	Preťatie svalu v obl.predkolenia
5t809.5↔	Odstr.cudz.tel.zo šľachy v obl.bruš.steny	5t810.9↔	Preťatie svalu v obl.nohy
5t809.6↔	Odstr.cudz.tel.zo šľachy v inguinál.,genit.a gluteál.obl.	5t810.x	Preťatie svalu:ostatné
5t809.7↔	Odstr.cudz.tel.zo šľachy v obl.stehna a kolena	5t815.0↔	Otv.chir.parc.fasciotómia priečna:hlava,krk
5t809.8↔	Odstr.cudz.tel.zo šľachy v obl.predkolenia	5t815.1↔	Otv.chir.parc.fasciotómia priečna:rameno,axila
5t809.9↔	Odstr.cudz.tel.zo šľachy v obl.nohy	5t815.2↔	Otv.chir.parc.fasciotómia priečna:rameno,lakeť
5t809.x	Odstr.cudz.tel.zo šľachy:ostatné	5t815.3↔	Otv.chir.parc.fasciotómia priečna:predlaktie
5t80a.0↔	Odstr.cudz.tel.z fascie v obl.hlavy a krku	5t815.4↔	Otv.chir.parc.fasciotómia priečna:hrud.stena,chráb
5t80a.1↔	Odstr.cudz.tel.z fascie v obl.ramena,axily	5t815.5↔	Otv.chir.parc.fasciotómia priečna:bruš.stena
5t80a.2↔	Odstr.cudz.tel.z fascie v obl.ramena a lakťa	5t815.6↔	Otv.chir.parc.fasciotómia priečna:inguin.genit.glut.obl.
5t80a.3↔	Odstr.cudz.tel.z fascie v obl.predlaktia	5t815.7↔	Otv.chir.parc.fasciotómia priečna:stehno,koleno
5t80a.4↔	Odstr.cudz.tel.z fascie v obl.hrud.steny a chrbta	5t815.8↔	Otv.chir.parc.fasciotómia priečna:predkolenie
5t80a.5↔	Odstr.cudz.tel.z fascie v obl.bruš.steny	5t815.9↔	Otv.chir.parc.fasciotómia priečna:noha
5t80a.6↔	Odstr.cudz.tel.z fascie v inguinál.,genit.a gluteál.obl.	5t815.x	Otv.chir.parc.fasciotómia priečna:ostatné
5t80a.7↔	Odstr.cudz.tel.z fascie v obl.stehna a kolena	5t816.0↔	Otv.chir.totál.fasciotómia priečna:hlava,krk
5t80a.8↔	Odstr.cudz.tel.z fascie v obl.predkolenia	5t816.1↔	Otv.chir.totál.fasciotómia priečna:rameno,axila
5t80a.9↔	Odstr.cudz.tel.z fascie v obl.nohy	5t816.2↔	Otv.chir.totál.fasciotómia priečna:rameno,lakeť
5t80a.x	Odstr.cudz.tel.z fascie:ostatné	5t816.3↔	Otv.chir.totál.fasciotómia priečna:predlaktie
5t80b.0↔	Debridement svalu v obl.hlavy a krku	5t816.4↔	Otv.chir.totál.fasciotómia priečna:hrud.stena,chráb
5t80b.1↔	Debridement svalu v obl.ramena,axily	5t816.5↔	Otv.chir.totál.fasciotómia priečna:bruš.stena
5t80b.2↔	Debridement svalu v obl.ramena a lakťa	5t816.6↔	Otv.chir.totál.fasciotómia priečna:inguin.genit.glut.obl.
5t80b.3↔	Debridement svalu v obl.predlaktia	5t816.7↔	Otv.chir.totál.fasciotómia priečna:stehno,koleno
5t80b.4↔	Debridement svalu v obl.hrud.steny a chrbta	5t816.8↔	Otv.chir.totál.fasciotómia priečna:predkolenie
5t80b.5↔	Debridement svalu v obl.bruš.steny	5t816.9↔	Otv.chir.totál.fasciotómia priečna:noha
5t80b.6↔	Debridement svalu v inguinál.,genit.a gluteál.obl.	5t816.x	Otv.chir.totál.fasciotómia priečna:ostat.
5t80b.7↔	Debridement svalu v obl.stehna a kolena	5t817.0↔	Perkután.fasciotómia priečna:hlava,krk
5t80b.8↔	Debridement svalu v obl.predkolenia	5t817.1↔	Perkután.fasciotómia priečna:rameno,axila
5t80b.9↔	Debridement svalu v obl.nohy	5t817.2↔	Perkután.fasciotómia priečna:rameno,lakeť
5t80b.x	Debridement svalu:ostatné	5t817.3↔	Perkután.fasciotómia priečna:predlaktie
5t80c.0↔	Debridement šľachy v obl.hlavy a krku	5t817.4↔	Perkután.fasciotómia priečna:hrud.stena,chráb
5t80c.1↔	Debridement šľachy v obl.ramena,axily	5t817.5↔	Perkután.fasciotómia priečna:bruš.stena
5t80c.2↔	Debridement šľachy v obl.ramena a lakťa	5t817.6↔	Perkután.fasciotómia priečna:inguin.genit.glut.obl.
5t80c.3↔	Debridement šľachy v obl.predlaktia	5t817.7↔	Perkután.fasciotómia priečna:stehno,koleno
5t80c.4↔	Debridement šľachy v obl.hrud.steny a chrbta	5t817.8↔	Perkután.fasciotómia priečna:predkolenie
5t80c.5↔	Debridement šľachy v obl.bruš.steny	5t817.9↔	Perkután.fasciotómia priečna:noha
5t80c.6↔	Debridement šľachy v inguinál.,genit.a gluteál.obl.	5t817.x	Perkután.fasciotómia priečna:ostatné
5t80c.7↔	Debridement šľachy v obl.stehna a kolena	5t818.0↔	Otv.chir.parc.šľachy/fascie:pozdlž,1 segm:hlava,krk
5t80c.8↔	Debridement šľachy v obl.predkolenia	5t818.1↔	Otv.chir.parc.šľachy/fascie:pozdlž,1 segm:rameno,axila
5t80c.9↔	Debridement šľachy v obl.nohy	5t818.2↔	Otv.chir.parc.šľachy/fascie:pozdlž,1 segm:ram,lakeť
5t80c.x	Debridement šľachy:ostatné	5t818.3↔	Otv.chir.parc.šľachy/fascie:pozdlž,1 segm:predlak
5t80d.0↔	Debridement fascie v obl.hlavy a krku	5t818.4↔	Otv.chir.parc.šľachy/fascie:pozdlž,1 segm:hrud.st,chráb
5t80d.1↔	Debridement fascie v obl.ramena,axily	5t818.5↔	Otv.chir.parc.šľachy/fascie:pozdlž,1 segm:bruš.st
5t80d.2↔	Debridement fascie v obl.ramena a lakťa	5t818.6↔	Otv.chir.parc.šľachy/fascie:pozdlž,1 segm:ing.gen,glut.ob
5t80d.3↔	Debridement fascie v obl.predlaktia	5t818.7↔	POtv.chir.parc.šľachy/fascie:pozdlž,1 segm:stehno,koleno
5t80d.4↔	Debridement fascie v obl.hrud.steny a chrbta	5t818.8↔	Otv.chir.parc.šľachy/fascie:pozdlž,1 segm:predkol
5t80d.5↔	Debridement fascie v obl.bruš.steny	5t818.9↔	Otv.chir.parc.šľachy/fascie:pozdlž,1 segm:noha
5t80d.6↔	Debridement fascie v inguinál.,genit.a gluteál.obl.	5t818.x	Otv.chir.parc.šľachy/fascie:pozdlž,1 segm:ostat
5t80d.7↔	Debridement fascie v obl.stehna a kolena	5t819.0↔	Otv.ch.totál.fasciotómia pozdlž,1 segm:hlava,krk
5t80d.8↔	Debridement fascie v obl.predkolenia	5t819.1↔	Otv.ch.totál.fasciotómia pozdlž,1 segm:rameno,axila
5t80d.9↔	Debridement fascie v obl.nohy	5t819.2↔	Otv.ch.totál.fasciotómia pozdlž,1 segm:rameno,lakeť
5t80d.x	Debridement fascie:ostatné	5t819.3↔	Otv.ch.totál.fasciotómia pozdlž,1 segm:predlakt
5t80x.0↔	Ost.incie sv./šľachy/fascie:hlava a krk	5t819.4↔	Otv.ch.totál.fasciotómia pozdlž,1 segm:hrud.st,chráb
5t80x.1↔	Ost.incie sv./šľachy/fascie:ramenný kĺb,axila	5t819.5↔	Otv.ch.totál.fasciotómia pozdlž,1 segm:bruš.st
5t80x.2↔	Ost.incie sv./šľachy/fascie:rameno a lakeť	5t819.6↔	Otv.ch.totál.fasciotómia pozdlž,1 segm:inguin.gen,glut.ob
5t80x.3↔	Ost.incie sv./šľachy/fascie:predlaktie	5t819.7↔	Otv.ch.totál.fasciotómia pozdlž,1 segm:steh,koleno
5t80x.4↔	Ost.incie sv./šľachy/fascie:hrudná stena a chráb	5t819.8↔	Otv.ch.totál.fasciotómia pozdlž,1 segm:predkol
5t80x.5	Ost.incie sv./šľachy/fascie:brušná stena	5t819.9↔	Otv.ch.totál.fasciotómia pozdlž,1 segm:noha
5t80x.6↔	Ost.incie sv./šľachy/fascie:inguinál.,genit.a glut.obl.	5t819.x	Otv.chirurg.totálna fasciotómia pozdlž,1 segm:ostat
5t80x.7↔	Ost.incie sv./šľachy/fascie:stehno a koleno	5t81a.0↔	Perkut fasciotómia pozdlž.v obl.hlavy,krku

5t81a.1↔	Perkut.fasciotómia pozdĺž.v obl.ramena,axily	5t826.5↔	Parciál.excízia svalu,subfasciál:bruš.stena
5t81a.2↔	Perkut.fasciotómia pozdĺž.v obl.ramena,lakeť	5t826.6↔	Parciál.excízia svalu,subfasciál:inguin,genit,glut.ob
5t81a.3↔	Perkut.fasciotómia pozdĺž.v obl.predlaktia	5t826.7↔	Parciál.excízia svalu,subfasciál:stehno,koleno
5t81a.4↔	Perkut.fasciotómia pozdĺž.v obl.hrud.steny,chrbát	5t826.8↔	Parciál.excízia svalu,subfasciál:predkolenie
5t81a.5↔	Perkut.fasciotómia pozdĺž.v obl.bruš.steny	5t826.9↔	Parciál.excízia svalu,subfasciál:noha
5t81a.6↔	Perkut.fasciotómia pozdĺž.v inguin,genit,glut.obl.	5t826.x	Parciál.excízia svalu,subfasciálne:ostat.
5t81a.7↔	Perkut.fasciotómia pozdĺž.v obl.stehna,kolena	5t827.0↔	Totál.excízia svalu,subfasciál:hlava,krk
5t81a.8↔	Perkut.fasciotómia pozdĺž.v obl.predkolenia	5t827.1↔	Totál.excízia svalu,subfasciál:rameno,axila
5t81a.9↔	Perkut.fasciotómia pozdĺž.v obl.nohy	5t827.2↔	Totál.excízia svalu,subfasciál:rameno a lakeť
5t81a.x	Perkut.fasciotómia pozdĺž:ostat.	5t827.3↔	Totál.excízia svalu,subfasciál:predlaktie
5t81b.0↔	Otv.ch.parciál.fasciotómia,viac.segm:hlava,krk	5t827.4↔	Totál.excízia svalu,subfasciál:hruď,št,chrbát
5t81b.1↔	Otv.ch.parciál.fasciotómia,viac.segm:rameno,axila	5t827.5↔	Totál.excízia svalu,subfasciál:bruš.stena
5t81b.2↔	Otv.ch.parciál.fasciotómia,viac.segm:rameno,lakeť	5t827.6↔	Totál.excízia svalu,subfasciál:inguin,genit,glut.ob
5t81b.3↔	Otv.ch.parciál.fasciotómia,viac.segm:predlaktie	5t827.7↔	Totál.excízia svalu,subfasciál:stehno,koleno
5t81b.4↔	Otv.ch.parciál.fasciotómia,viac.segm:hruď,št,chrbát	5t827.8↔	Totál.excízia svalu,subfasciál:predkolenie
5t81b.5↔	Otv.ch.parciál.fasciotómia,viac.segm:bruš.stena	5t827.9↔	Totál.excízia svalu,subfasciál:noha
5t81b.6↔	Otv.ch.parciál.fasciotómia,viac.segm:inguin,gen,glut.obl	5t827.x	Totál.excízia svalu,subfasciál:ostat.
5t81b.7↔	Otv.ch.parciál.fasciotómia,viac.segm:steh,koleno	5t828.0↔	Excízia na šľachách a svaloch,epifasciál:hlava,krk
5t81b.8↔	Otv.ch.parciál.fasciotómia,viac.segm:predkolenie	5t828.1↔	Excízia na šľachách a svaloch,epifasciál:rameno,axila
5t81b.9↔	Otv.ch.parciál.fasciotómia,viac.segm:noha	5t828.2↔	Excízia na šľachách a svaloch,epifasciál:rameno,lakeť
5t81b.x	Otv.chirurg.parciálna fasciotómia,viac.segm:ostatné	5t828.3↔	Excízia na šľachách a svaloch,epifasciál:predlaktie
5t81c.0↔	Otv.ch.totál.fasciotómia,viac.segm:hlava,krk	5t828.4↔	Excízia na šľachách a svaloch,epifasciál:hruď,št,chrbát
5t81c.1↔	Otv.ch.totál.fasciotómia,viac.segm:rameneno,axila	5t828.5↔	Excízia na šľachách a svaloch,epifasciál:bruš.st
5t81c.2↔	Otv.ch.totál.fasciotómia,viac.segm:rameno,lakeť	5t828.6↔	Excízia na šľachách a svaloch,epifasciál:inguin,genit,glut.obl
5t81c.3↔	Otv.ch.totál.fasciotómia,viac.segm:predlaktie	5t828.7↔	Excízia na šľachách a svaloch,epifasciál:stehno,koleno
5t81c.4↔	Otv.ch.totál.fasciotómia,viac.segm:hruď,št,chrbát	5t828.8↔	Excízia na šľachách a svaloch,epifasciál:predkolenie
5t81c.5↔	Otv.ch.totál.fasciotómia,viac.segm:bruš.stena	5t828.9↔	Excízia na šľachách a svaloch,epifasciál:noha
5t81c.6↔	Otv.ch.totál.fasciotómia,viac.segm:inguin,gen,glut.obl	5t828.x	Excízia na šľachách a svaloch,epifasciál:ostatné
5t81c.7↔	Otv.ch.totál.fasciotómia,viac.segm:stehno,koleno	5t829.0↔	Excízia na šľach.a svaloch,subfasciál:hruď,št,chrbát
5t81c.8↔	Otv.ch.totál.fasciotómia,viac.segm:predkolenie	5t829.1↔	Excízia na šľach.a svaloch,subfasciál:ramen.kĺb,xila
5t81c.9↔	Otv.ch.totál.fasciotómia,viac.segm:noha	5t829.2↔	Excízia na šľach.a svaloch,subfasciál:rameno,lakeť
5t81c.x	Otv.ch.totál.fasciotómia,viac.segm:ostatné	5t829.3↔	Excízia na šľach.a svaloch,subfasciál:predlaktie
5t81d.0↔	Dezinzercia svalu,šľachy:hlava a krk	5t829.4↔	Excízia na šľach.a svaloch,subfasciál:hruď,št,chrbát
5t81d.1↔	Dezinzercia svalu,šľachy:rameneno a axila	5t829.5↔	Excízia na šľach.a svaloch,subfasciál:bruš.st
5t81d.2↔	Dezinzercia svalu,šľachy:rameno a lakeť	5t829.6↔	Excízia na šľach.a svaloch,subfasciál:inguin,genit,glut.obl
5t81d.3↔	Dezinzercia svalu,šľachy:predlaktie	5t829.7↔	Excízia na šľach.a svaloch,subfasciál:stehno,koleno
5t81d.4↔	Dezinzercia svalu,šľachy:hruď.stena a chrbát	5t829.8↔	Excízia na šľach.a svaloch,subfasciál:predkolenie
5t81d.5↔	Dezinzercia svalu,šľachy:bruš.stena	5t829.9↔	Excízia na šľach.a svaloch,subfasciál:noha
5t81d.6↔	Dezinzercia svalu,šľachy:inguinínal,genit.a glut.obl.	5t829.x	Excízia na šľach.a svaloch,subfasciál:ostatné
5t81d.7↔	Dezinzercia svalu,šľachy:stehno a koleno	5t82b.0↔	Res.kompart.sv,šf,f.b.špec.ciev,nerv.prep:hlava,krk
5t81d.8↔	Dezinzercia svalu,šľachy:predkolenie	5t82b.1↔	Res.kompart.sv,šf,f.b.špec.ciev,nerv.prep:rameno,axila
5t81d.9↔	Dezinzercia svalu,šľachy:noha	5t82b.2↔	Res.kompart.sv,šf,f.b.špec.ciev,nerv.prep:rameno,lakeť
5t81d.x	Dezinzercia svalu,šľachy:ostatné	5t82b.3↔	Res.kompart.sv,šf,f.b.špec.ciev,nerv.prep:predlaktie
5t824.0↔	Parciál.excízia svalu,epifasciál:hlava,krk	5t82b.4↔	Res.kompart.sv,šf,f.b.špec.ciev,nerv.prep:hruď,št,chrbát
5t824.1↔	Parciál.excízia svalu,epifasciál:rameno,axila	5t82b.5↔	Res.kompart.sv,šf,f.b.špec.ciev,nerv.prep:bruš.st
5t824.2↔	Parciál.excízia svalu,epifasciál:rameno,lakeť	5t82b.6↔	Res.kompart.sv,šf,f.b.špec.ciev,nerv.prep:inguin,genit,glut.ob
5t824.3↔	Parciál.excízia svalu,epifasciál:predlaktie	5t82b.7↔	Res.kompart.sv,šf,f.b.špec.ciev,nerv.prep:steh,koleno
5t824.4↔	Parciál.excízia svalu,epifasciál:hruď,št,chrbát	5t82b.8↔	Res.kompart.sv,šf,f.b.špec.ciev,nerv.prep:predkol
5t824.5↔	Parciál.excízia svalu,epifasciál:bruš.stena	5t82b.9↔	Res.kompart.sv,šf,f.b.špeciál.ciev,nerv.preparácie:noha
5t824.6↔	Parciál.excízia svalu,epifasciál:inguin,genit,glut.obl	5t82b.x	Resek.kompartm.sv,šf,fascie bez špec.ciev,nerv.prepar:ost.
5t824.7↔	Parciál.excízia svalu,epifasciál:stehno,koleno	5t82c.0↔	Res.kompart.sv,šf,f.so špec.ciev,nerv.prep:hlava,krk
5t824.8↔	Parciál.excízia svalu,epifasciál:predkolenie	5t82c.1↔	Res.kompart.sv,šf,f.so špec.ciev,nerv.prep:rameno,axila
5t824.9↔	Parciál.excízia svalu,epifasciál:noha	5t82c.2↔	Res.kompart.sv,šf,f.so špec.ciev,nerv.prep:rameno,lakeť
5t824.x	Parciálna excízia svalu,epifasciálne:ostat.	5t82c.3↔	Res.kompart.sv,šf,f.so špec.ciev,nerv.prep:predlaktie
5t825.0↔	Totál excízia svalu,epifasciál:hlava,krk	5t82c.4↔	Res.kompart.sv,šf,f.so špec.ciev,nerv.prep:hruď,št,chrbát
5t825.1↔	Totál excízia svalu,epifasciál:rameneno,axila	5t82c.5↔	Res.kompart.sv,šf,f.so špec.ciev,nerv.prep:bruš.stena
5t825.2↔	Totál excízia svalu,epifasciál:rameno,lakeť	5t82c.6↔	Res.kompart.sv,šf,f.so špec.ciev,nerv.prep:ing,gen,glut.ob
5t825.3↔	Totál excízia svalu,epifasciál:predlaktie	5t82c.7↔	Res.kompart.sv,šf,f.so špec.ciev,nerv.prep:stehno,koleno
5t825.4↔	Totál excízia svalu,epifasciál:hruď,št,chrbát	5t82c.8↔	Res.kompart.sv,šf,f.so špec.ciev,nerv.prep:predkolenie
5t825.5↔	Totál excízia svalu,epifasciál:bruš.stena	5t82c.9↔	Res.kompart.sv,šf,f.so špec.ciev,nerv.prep:noha
5t825.6↔	Totál excízia svalu,epifasciál:inguin,genit,glut.ob	5t82c.x	Resek.kompart.sv,šf,fascie so špeciál.ciev,nerv.prepar:ost.
5t825.7↔	Totál excízia svalu,epifasciál:stehno,koleno	5t82d.0↔	Res.kompart.sv,šf,f.s.rozšir.prep:hlava,krk
5t825.8↔	Totál excízia svalu,epifasciál:predkolenie	5t82d.1↔	Res.kompart.sv,šf,f.s.rozšir.prep:ramen.kĺb,xila
5t825.9↔	Totál excízia svalu,epifasciál:noha	5t82d.2↔	Res.kompart.sv,šf,f.s.rozšir.prep:rameno,lakeť
5t825.x	Totál excízia svalu,epifasciálne:ostat.	5t82d.3↔	Resek.kompart.sv,šf,f.s.rozšir.prep:predlaktie
5t826.0↔	Parciál.excízia svalu,subfasciál:hlava,krk	5t82d.4↔	Res.kompart.sv,šf,f.s.rozšir.prep:hruď,št,chrbát
5t826.1↔	Parciál.excízia svalu,subfasciál:rameno,axila	5t82d.5↔	Res.kompart.sv,šf,f.s.rozšir.prep:bruš.stena
5t826.2↔	Parciál.excízia svalu,subfasciál:rameno,lakeť	5t82d.6↔	Res.kompart.sv,šf,f.s.rozšir.prep:inguin,genit,glut.obl
5t826.3↔	Parciál.excízia svalu,subfasciál:predlaktie	5t82d.7↔	Res.kompart.sv,šf,f.s.rozšir.prep:stehno,koleno
5t826.4↔	Parciál.excízia svalu,subfasciál:hruď,št,chrbát	5t82d.8↔	Res.kompart.sv,šf,f.s.rozšir.prep:predkolenie

5t82d.9↔	Res.kompart.sv,šf,f.s rozšir.prepar.noha	5t844.0↔	Plastika šliach náhradou:hlava a krk
5t82d.x	Resek.kompartm.sv,šf,fascie s rozšírenou preparáciou:ost.	5t844.1↔	Plastika šliach náhradou:rameno a axila
5t831.0↔	Sutúra svalov v obl.hlavy,krku	5t844.2↔	Plastika šliach náhradou:rameno a lakeť
5t831.1↔	Sutúra svalov v obl.ramena,axily	5t844.3↔	Plastika šliach náhradou:predlaktie
5t831.2↔	Sutúra svalov v obl.ramena,laktá	5t844.4↔	Plastika šliach náhradou:hrud.stena a chrbát
5t831.3↔	Sutúra svalov v obl.predlaktia	5t844.5↔	Plastika šliach náhradou:brušná stena
5t831.4↔	Sutúra svalov v obl.hrud.steny,chrbta	5t844.6↔	Plastika šliach náhradou:inguin,genit,glut.obl
5t831.5↔	Sutúra svalov v obl.bruš.steny	5t844.7↔	Plastika šliach náhradou:stehno a koleno
5t831.6↔	Sutúra svalov v inguin,genit.a gluteál.obl.	5t844.8↔	Plastika šliach náhradou:predkolenie
5t831.7↔	Sutúra svalov v obl.stehna,kolena	5t844.a↔	Plastika šliach náhradou:zadonožie,priehlavok
5t831.8↔	Sutúra svalov v obl.predkolenia	5t844.b↔	Plastika šliach náhradou:stredonožie,predonožie
5t831.9↔	Sutúra svalov v obl.nohy	5t844.x	Plastika šliach náhradou:ostatné
5t831.x	Sutúra svalov:ostatné	5t845.0↔	Plastika šliach náhradou s interponátom:hlava,krk
5t833.0↔	Skrátenie a sutúra svalov v obl.hlavy,krku	5t845.1↔	Plastika šliach náhr.s interponátom:rameno,axila
5t833.1↔	Skrátenie a sutúra svalov v obl.ramena,axily	5t845.2↔	Plastika šliach náhradou s interponátom:rameno,lakeť
5t833.2↔	Skrátenie a sutúra svalov v obl.ramena,laktá	5t845.3↔	Plastika šliach náhradou s interponátom:predlaktie
5t833.3↔	Skrátenie a sutúra svalov v obl.predlaktia	5t845.4↔	Plastika šliach náhradou s interponátom:hrud.st,chrbát
5t833.4↔	Skrátenie a sutúra svalov v obl.hrud.steny,chrbta	5t845.5↔	Plastika šliach náhradou s interponátom:bruš.stena
5t833.5↔	Skrátenie a sutúra svalov v obl.bruš.steny	5t845.6↔	Plastika šliach náhr.s interponátom:inguin,genit,glut.obl
5t833.6↔	Skrátenie a sutúra svalov v inguin,genit.a glut.obl.	5t845.7↔	Plastika šliach náhr.s interponátom:stehno,koleno
5t833.7↔	Skrátenie a sutúra svalov v obl.stehna a kolena	5t845.8↔	Plastika šliach náhradou s interponátom:predkolenie
5t833.8↔	Skrátenie a sutúra svalov v obl.predkolenia	5t845.a↔	Plast. šliach náhradou s interponátom:zadonož,priehlavok
5t833.9↔	Skrátenie a sutúra svalov v obl.nohy	5t845.b↔	Plast.šliach náhradou s interponátom:stredonož,predonož
5t833.x	Skrátenie a sutúra svalov:ostatné	5t845.x	Plastika šliach náhradou s interponátom:ostatné
5t834.0↔	Plastika svalov v obl.hlavy,krku	5t855.3↔	Tenolýza 1 šľachy v obl.predlaktia
5t834.1↔	Plastika svalov v obl.ramena,axily	5t856.3↔	Tenolýza viac.šľach:predl.
5t834.2↔	Plastika svalov v obl.ramena,laktá	5t857.0↔	Primárna tenodéza 1 šľachy:hlava,krk
5t834.3↔	Plastika svalov v obl.predlaktia	5t857.1↔	Primárna tenodéza 1 šľachy:rameno,axila
5t834.4↔	Plastika svalov v obl.hrud.steny,chrbta	5t857.2↔	Primárna tenodéza 1 šľachy:rameno,lakeť
5t834.5↔	Plastika svalov v obl.bruš.steny	5t857.3↔	Primárna tenodéza 1 šľachy:predlaktie
5t834.6↔	Plastika svalov v inguin,genit.a glut.obl.	5t857.4↔	Primárna tenodéza 1 šľachy:hrud.stena,chrbát
5t834.7↔	Plastika svalov v obl.stehna,kolena	5t857.5↔	Primárna tenodéza 1 šľachy:bruš.stena
5t834.8↔	Plastika svalov v obl.predkolenia	5t857.6↔	Primárna tenodéza 1 šľachy:ing.gen,gl.obl.
5t834.9↔	Plastika svalov v obl.nohy	5t857.7↔	Primárna tenodéza 1 šľachy:steh,kol.
5t834.x	Plastika svalov:ostatné	5t857.8↔	Primárna tenodéza 1 šľachy:predk.
5t839.0↔	Odstránenie transplantátu svalov:hlava a krk	5t857.9↔	Primárna tenodéza 1 šľachy:noha
5t839.1↔	Odstránenie transplantátu svalov:rameno a axila	5t857.x	Primárna tenodéza jednej šľachy:ostatné
5t839.2↔	Odstránenie transplantátu svalov:rameno a lakeť	5t858.0↔	Sekundárna tenodéza 1 šľachy:hlava,krk
5t839.3↔	Odstránenie transplantátu svalov:predlaktie	5t858.1↔	Sekundárna tenodéza 1 šľachy:rameno,axila
5t839.4↔	Odstránenie transplantátu svalov:hrud.stena a chrbát	5t858.2↔	Sekundárna tenodéza 1 šľachy:rameno,lakeť
5t839.5↔	Odstránenie transplantátu svalov:brušná stena	5t858.3↔	Sekundárna tenodéza 1 šľachy:predlaktie
5t839.6↔	Odstr.transplant.svalov:inguin,genit.a glut.obl.	5t858.4↔	Sekundárna tenodéza 1 šľachy:hrud.stena,chrbát
5t839.7↔	Odstránenie transplantátu svalov:stehno a koleno	5t858.5↔	Sekundárna tenodéza 1 šľachy:bruš.stena
5t839.8↔	Odstránenie transplantátu svalov:predkolenie	5t858.6↔	Sekundárna tenodéza 1 šľachy:ing.gen,gl.obl.
5t839.9↔	Odstránenie transplantátu svalov:noha	5t858.7↔	Sekundárna tenodéza 1 šľachy:steh,kol.
5t839.x	Odstránenie transplantátu svalov:ostatné	5t858.8↔	Sekundárna tenodéza 1 šľachy:predk.
5t841.0↔	Skrátenie šliach:hlava a krk	5t858.9↔	Sekundárna tenodéza 1 šľachy:noha
5t841.1↔	Skrátenie šliach:rameno a axila	5t858.x	Sekundárna tenodéza jednej šľachy:ostatné
5t841.2↔	Skrátenie šliach:rameno a lakeť	5t859.0↔	Primárna tenodéza viac.šľach:hlava,krk
5t841.3↔	Skrátenie šliach:predlaktie	5t859.1↔	Primárna tenodéza viac.šľach:rameno,axila
5t841.4↔	Skrátenie šliach:hruďná stena a chrbát	5t859.2↔	Primárna tenodéza viac.šľach:rameno,lakeť
5t841.5↔	Skrátenie šliach:brušná stena	5t859.3↔	Primárna tenodéza viac.šľach:predlaktie
5t841.6↔	Skrátenie šliach:inguin,genit.a glut.obl.	5t859.4↔	Primárna tenodéza viac.šľach:hrud.stena,chrbát
5t841.7↔	Skrátenie šliach:stehno a koleno	5t859.5↔	Primárna tenodéza viac.šľach:bruš.stena
5t841.8↔	Skrátenie šliach:predkolenie	5t859.6↔	Primárna tenodéza viacerých šľach:ing.gen,gl.obl.
5t841.a↔	Skrátenie šliach:zadonožie a priehlavok	5t859.7↔	Primárna tenodéza viac.šľach:stehno,koleno
5t841.b↔	Skrátenie šliach:stredonožie a predonožie	5t859.8↔	Primárna tenodéza viac.šľach:predkolenie
5t841.x	Skrátenie šliach:ostatné	5t859.9↔	Primárna tenodéza viacerých šľach:noha
5t843.0↔	Augmentácia šliach:hlava a krk	5t859.x	Primárna tenodéza viac.šľach:ostatné
5t843.1↔	Augmentácia šliach:rameno a axila	5t85a.0↔	Sekundárna tenodéza viac.šľach:hlava,krk
5t843.2↔	Augmentácia šliach:rameno a lakeť	5t85a.1↔	Sekundárna tenodéza viac.šľach:rameno,axila
5t843.3↔	Augmentácia šliach:predlaktie	5t85a.2↔	Sekundárna tenodéza viac.šľach:ram,lakeť
5t843.4↔	Augmentácia šliach:hruďná stena a chrbát	5t85a.3↔	Sekundárna tenodéza viac.šľach:predlaktie
5t843.5↔	Augmentácia šliach:brušná stena	5t85a.4↔	Sekundárna tenodéza viac.šľach:hrud.stena,chrbát
5t843.6↔	Augmentácia šliach:inguinál,genit.a glut.obl.	5t85a.6↔	Sekundárna tenodéza viac.šľach:ing.gen,gl.obl.
5t843.7↔	Augmentácia šliach:stehno a koleno	5t85a.7↔	Sekundárna tenodéza viac.šľach:stehno,koleno
5t843.8↔	Augmentácia šliach:predkolenie	5t85a.8↔	Sekundárna tenodéza viac.šľach:predk.
5t843.a↔	Augmentácia šliach:zadonožie a priehlavok	5t85a.9↔	Sekundárna tenodéza viac.šľach:noha
5t843.b↔	Augmentácia šliach:stredonožie a predonožie	5t85a.x	Sekundárna tenodéza viac.šľach:ostatné
5t843.x	Augmentácia šliach:ostatné	5t860.0↔	Sutúra fascií v obl.hlavy a krku

5t860.1↔	Sutúra fascií v obl.ramena,axily	5t866.5↔	Revízia transplantátu fascií:brušná stena
5t860.2↔	Sutúra fascií v obl.ramena a lakt'a	5t866.6↔	Revízia transplantátu fascií:inguin,gen,glut.obl.
5t860.3↔	Sutúra fascií v obl.predlaktia	5t866.7↔	Revízia transplantátu fascií:stehno a koleno
5t860.4↔	Sutúra fascií v obl.hrud.steny,chrbta	5t866.8↔	Revízia transplantátu fascií:predkolenie
5t860.5↔	Sutúra fascií v obl.bruš.steny	5t866.9↔	Revízia transplantátu fascií:noha
5t860.6↔	Sutúra fascií v inguinál,genit.a gluteál.obl.	5t866.x	Revízia transplantátu fascií:ostatné
5t860.7↔	Sutúra fascií v obl.stehna a kolena	5t867.0↔	Výmena transplantátu fascií:hlava a krk
5t860.8↔	Sutúra fascií v obl.predkolenia	5t867.1↔	Výmena transplantátu fascií:rameno,axila
5t860.9↔	Sutúra fascií v obl.nohy	5t867.2↔	Výmena transplantátu fascií:rameno a lakeť
5t860.x↔	Sutúra fascií:ostatné	5t867.3↔	Výmena transplantátu fascií:predlaktie
5t861.0↔	Predĺženie fascií v obl.hlavy a krku	5t867.4↔	Výmena transplantátu fascií:hrud.stena a chrbát
5t861.1↔	Predĺženie fascií v obl.ramena,axily	5t867.5↔	Výmena transplantátu fascií:brušná stena
5t861.2↔	Predĺženie fascií v obl.ramena a lakt'a	5t867.6↔	Výmena transplantátu fascií:inguinál,genit.a glut.obl.
5t861.3↔	Predĺženie fascií v obl.predlaktia	5t867.7↔	Výmena transplantátu fascií:stehno a koleno
5t861.4↔	Predĺženie fascií v obl.hrud.steny a chrbta	5t867.8↔	Výmena transplantátu fascií:predkolenie
5t861.5↔	Predĺženie fascií v obl.bruš.steny	5t867.9↔	Výmena transplantátu fascií:noha
5t861.6↔	Predĺženie fascií v inguin,gen,glut.obl.	5t867.x	Výmena transplantátu fascií:ostatné
5t861.7↔	Predĺženie fascií v obl.stehna,kolena	5t869.0↔	Krytie defektu fascií autogen.mat:hlava,krk
5t861.8↔	Predĺženie fascií v obl.predkolenia	5t869.1↔	Krytie defektu fascií autogen.mat:rameno,axila
5t861.9↔	Predĺženie fascií v obl.nohy	5t869.2↔	Krytie defektu fascií autogen.mat:ram
5t861.x	Predĺženie fascií:ostatné	5t869.3↔	Krytie defektu fascií autogen.mat:predlaktie
5t862.0↔	Skrátenie (raphage) fascií:hlava a krk	5t869.4↔	Krytie defektu fascií autogen.mat:hr.stena a chrbát
5t862.1↔	Skrátenie (raphage) fascií:rameno,axila	5t869.5↔	Krytie defektu fascií autogen.mat:bruš.stena
5t862.2↔	Skrátenie (raphage) fascií:rameno a lakeť	5t869.6↔	Krytie defektu fascií autogen.mat:inguin,gen,glut.obl.
5t862.3↔	Skrátenie (raphage) fascií:predlaktie	5t869.7↔	Krytie defektu fascií autogen.mat:steh,kol.
5t862.4↔	Skrátenie (raphage) fascií:hrud.stena a chrbát	5t869.8↔	Krytie defektu fascií autogen.mat:predkolenie
5t862.5↔	Skrátenie (raphage) fascií:brušná stena	5t869.9↔	Krytie defektu fascií autogen.mat:noha
5t862.6↔	Skrátenie (raphage) fascií:inguin,gen,glut.obl.	5t869.x	Krytie defektu fascií autogen.mat:ostatné
5t862.7↔	Skrátenie (raphage) fascií:stehno a koleno	5t86a.0↔	Krytie defektu fascií alogén.mat:hlava,krk
5t862.8↔	Skrátenie (raphage) fascií:predkolenie	5t86a.1↔	Krytie defektu fascií alogén.mat:rameno,axila
5t862.9↔	Skrátenie (raphage) fascií:noha	5t86a.2↔	Krytie defektu fascií alogén.mat:rameno,lakeť
5t862.x	Skrátenie (raphage) fascií:ostatné	5t86a.3↔	Krytie defektu fascií alogén.mat:predlaktie
5t863.0↔	Zdvojenie jednej fascie:hlava a krk	5t86a.4↔	Krytie defektu fascií alogén.mat:hrud.stena a chrb.
5t863.1↔	Zdvojenie jednej fascie:rameno,axila	5t86a.5↔	Krytie defektu fascií alogén.mat:bruš.stena
5t863.2↔	Zdvojenie jednej fascie:rameno a lakeť	5t86a.6↔	Krytie defektu fascií alogén.mat:ingv,gen,glut.obl.
5t863.3↔	Zdvojenie jednej fascie:predlaktie	5t86a.7↔	Krytie defektu fascií alogén.mat::steh,kol.
5t863.4↔	Zdvojenie jednej fascie:hrud.stena a chrbát	5t86a.8↔	Krytie defektu fascií alogén.mat::predkolenie
5t863.5↔	Zdvojenie jednej fascie:brušná stena	5t86a.9↔	Krytie defektu fascií alogén.mat:noha
5t863.6↔	Zdvojenie jednej fascie:ingv,gen,glut.obl.	5t86a.x	Krytie defektu fascií alogén.materiálom:ostatné
5t863.7↔	Zdvojenie jednej fascie:stehno a koleno	5t870.0↔	Pl.rek.s lok.fasciokut.lalok.na sval.a fasc:hlava,krk
5t863.8↔	Zdvojenie jednej fascie:predkolenie	5t870.1↔	Pl.rek.s lok.fasciokut.lalok.na sval.a fasc:rameno,axila
5t863.9↔	Zdvojenie jednej fascie:noha	5t870.2↔	Pl.rek.s lok.fasciokut.lalok.na sval.a fasc:ram,lak.
5t863.x	Zdvojenie jednej fascie:ostatné	5t870.3↔	Plast.rek.s lok.fasciokut.lalok.na sval.a fasc:predl.
5t864.0↔	Autológna transplantácia fascií:hlava a krk	5t870.4↔	Pl.rek.s lok.fasciokut.lalok.na sval.a fasc:hr.sten,chrb.
5t864.1↔	Autológna transplantácia fascií:rameno,axila	5t870.5↔	Pl.rek.s lok.fasciokut.lalok.na sval.a fasc:bruš.stena
5t864.2↔	Autológna transplantácia fascií:rameno a lakeť	5t870.6↔	Pl.rek.s lok.fasciokut.lalok.na sval.a fasc:ing,gen,gl.obl.
5t864.3↔	Autológna transplantácia fascií:predlaktie	5t870.7↔	Pl.rek.s lok.fasciokut.lalok.na sval.a fasc:steh,kol.
5t864.4↔	Autológna transplantácia fascií:hrudná stena a chrbát	5t870.8↔	Pl.rek.s lok.fasciokut.lalok.na sval.a fasc:predkol.
5t864.5↔	Autológna transplantácia fascií:brušná stena	5t870.9↔	Pl.rek.s lokál.fasciokut.lalok.na sval.a fasc:noha
5t864.6↔	Autológna transplantácia fascií:inguin,gen,glut.obl.	5t870.x	Pl.rek.s lok.fasciokut.lalok.na sval.a fasc:ostatné
5t864.7↔	Autológna transplantácia fascií:stehno a koleno	5t871.0↔	Pl.rek.s lok.fasciokut.l.na cie.v.stop.na sval,fasc:hlava,krk
5t864.8↔	Autológna transplantácia fascií:predkolenie	5t871.1↔	Pl.rek.s lok.fasciokut.l.na cie.v.stop.na sval,fasc:ram,axi.
5t864.9↔	Autológna transplantácia fascií:noha	5t871.2↔	Pl.rek.s lok.fasciokut.l.na cie.v.stop.na sval,fasc:ram,lak.
5t864.x	Autológna transplantácia fascií:ostatné	5t871.3↔	Pl.rek.s lok.fasciokut.l.na cie.v.stop.na sval,fasc:predl.
5t865.0↔	Alogénna transplantácia fascií:hlava a krk	5t871.4↔	Pl.rek.s lok.fasciok.l.na cie.v.st.na sval,fasc:hr.sten,chrb.
5t865.1↔	Alogénna transplantácia fascií:rameno,axila	5t871.5↔	Pl.rek.s lok.fasciok.l.na cie.v.stop.na sval,fasc:bruš.stena
5t865.2↔	Alogénna transplantácia fascií:rameno a lakeť	5t871.6↔	Pl.rek.s lok.fasciok.l.na c.st.na sval,fasc:ing,gen,gl.obl.
5t865.3↔	Alogénna transplantácia fascií:predlaktie	5t871.7↔	Pl.rek.s lok.fasciokut.l.na cie.v.stop.na sval,fasc:steh,kol.
5t865.4↔	Alogén.transplantácia fascií:hrud.stena a chrbát	5t871.8↔	Pl.rek.s lok.fasciokut.l.na cie.v.stop.na sval,fasc:predk.
5t865.5↔	Alogénna transplantácia fascií:brušná stena	5t871.9↔	Pl.rek.s lok.fasciokut.l.na cie.v.stop.na sval,fasc:noha
5t865.6↔	Alogénna transplantácia fascií:inguin,gen,glut.obl.	5t871.x	Plast.rek.s lok.fasciokut.lal.na cie.v.stop.na sval,fasc:ost.
5t865.7↔	Alogénna transplantácia fascií:stehno a koleno	5t872.0↔	Pl.rek.s lok.adipofasc.lal.na sval,fasc:hlava,krk
5t865.8↔	Alogénna transplantácia fascií:predkolenie	5t872.1↔	Pl.rek.s lok.adipofasc.lal.na sval,fasc:rameno,axi.
5t865.9↔	Alogénna transplantácia fascií:noha	5t872.2↔	Pl.rek.s lok.adipofasc.lal.na sval,fasc:ram,lakeť
5t865.x	Alogénna transplantácia fascií:ostatné	5t872.3↔	Pl.rek.s lokál.adipofasc.lal.na sval,fasc:predlak.
5t866.0↔	Revízia transplantátu fascií:hlava a krk	5t872.4↔	Pl.rek.s lok.adipofasc.lal.na sval,fasc:hr.stena,chrb.
5t866.1↔	Revízia transplantátu fascií:rameno,axila	5t872.5↔	Pl.rek.s lok.adipofasciál.lal.na sval,fasc:bruš.stena
5t866.2↔	Revízia transplantátu fascií:rameno a lakeť	5t872.6↔	Pl.rek.s lok.adipofasc.lal.na sval,fasc:inguin,gen,gl.obl.
5t866.3↔	Revízia transplantátu fascií:predlaktie	5t872.7↔	Pl.rek.s lok.adipofasc.lalokom na sval,fasc:steh,kol.
5t866.4↔	Revízia transplantátu fascií:hrud.stena a chrbát	5t872.8↔	Plast.rek.s lok.adipofasc.lal.na sval,fasc:predkol.

5t872.9↔	Pl.rek.s lok.adipofasc.lalokom na sval, fasc: noha	5t879.2↔	Pl.rek.s lok.sval.lalok.na cie.v.stop.na sval, fasc: ram, lakeť
5t872.x	Plast.rek.s lokál.adipofasc.lalok.na sval.a fasciách: ost.	5t879.3↔	Pl.rekonštr.s lok.sval.l.na cie.v.stop.na sval.a fasc: predlakt
5t873.0↔	Pl.rek.s lok.adipofasc.l.na cie.v.stop.na sval, fasc: hlava, krk	5t879.4↔	Pl.rek.s lok.sval.l.na cie.v.stop.na sval, fasc: hr.sten, chrb.
5t873.1↔	Pl.rek.s lok.adipofasc.lalok.na cie.v.st.na sval, fasc: ram, axila	5t879.5↔	Pl.rek.s lok.sval.l.na cie.v.stop.na sval, fasc: bruš.stena
5t873.2↔	Pl.rek.s lok.adipofasc.l.na cie.v.stop.na sval, fasc: ram, lak.	5t879.6↔	Pl.rek.s lok.sval.l.na c.stop.na sval, fasc: ing.gen, gl.obl.
5t873.3↔	Pl.rek.s lok.adipofasc.l.na cie.v.stop.na sval, fasc: predlakt	5t879.7↔	Pl.rek.s lok.sval.l.na cie.v.stop.na sval, fasc: steh, koleno
5t873.4↔	Pl.rek.s lok.adipofasc.l.na c.st.na sval, fasc: hr.sten, chrb.	5t879.8↔	Pl.rek.s lok.sval.lalok.na cie.v.stop.na sval, fasc: predkol.
5t873.5↔	Pl.rek.s lok.adipofasc.l.na cie.v.stop.na sval, fasc: br.stena	5t879.9↔	Pl.rek.s lok.sval.l.na cie.v.stop.na sval.a fasc: noha
5t873.6↔	Pl.rek.s lok.adipof.l.na c.stop.na sval, fasc: ing.gen, gl.obl.	5t879.x	Plast.rek.s lok.sval.l.na cie.v.stopke na sval, fasc: ost.
5t873.7↔	Pl.rek.s lok.adipofasc.lal.na c.stop.na sval, fasc: steh, kol.	5t87a.0↔	Plast.rekonš.s lok.lal.na sval, fasc: odd.stop.lal: hlava, krk
5t873.8↔	Pl.rek.s lok.adipofasc.l.na cie.v.stop.na sval, fasc: predkol	5t87a.1↔	Pl.rekonš.s lok.lal.na sval, fasc: odd.stopky lal: rameno, axila
5t873.9↔	Plast.rek.s lok.adipofasc.l.na cie.v.stop.na sval, fasc: noha	5t87a.2↔	Pl.rekonš.s lok.lal.na sval, fasc: odd.stop.lal: ram., lakeť
5t873.x	Pl.rek.s lok.adipofasc.lal.na cie.v.stopke na sval, fasc: ost.	5t87a.3↔	Pl.rekonš.s lok.lal.na sval, fasc: odd.stopky lal: predl.
5t874.0↔	Pl.rek.s lokál.fasciál.lalok.na sval, fasc: hlava, krk	5t87a.4↔	Pl.rekonš.s lok.lal.na sval, fasc: odd.stop.lal: hr.stena, chrb.
5t874.1↔	Pl.rek.s lokál.fasciál.lalok.na sval, fasc: rameno, axila	5t87a.5↔	Pl.rekonš.s lok.lal.na sval, fasc: odd.stop.lal: bruš.stena
5t874.2↔	Pl.rek.s lokál.fasciál.lalok.na sval, fasc: ram, lakeť	5t87a.6↔	Pl.rekonš.s lok.lal.na sval, fasc: odd.stop.lal: ing.gen, gl.obl.
5t874.3↔	Pl.rek.s lokál.fasciál.lalok.na sval, fasc: predlaktie	5t87a.7↔	Pl.rekonš.s lok.lal.na sval, fasc: odd.stop.lal: steh, kol.
5t874.4↔	Pl.rek.s lokál.fasciál.lalok.na sval, fasc: hrud.stena, chrb.	5t87a.8↔	Pl.rekonš.s lok.lal.na sval, fasc: odd.stop.laloka: predkol
5t874.5↔	Pl.rek.s lokál.fasciál.lalok.na sval, fasc: bruš.stena	5t87a.9↔	Pl.rekonš.s lok.lal.na sval.a fasc: odd.stop.lal: noha
5t874.6↔	Pl.rek.s lokál.fasciál.lalok.na sval, fasc: inguin, gen, gl.obl.	5t87a.x↔	Pl.rekonš.s lok.lal.na sval, fasc: odd.stopky laloka: ost.
5t874.7↔	Pl.rek.s lokál.fasciál.lalok.na sval, fasc: steh, kol.	5t87x.0↔	Iné plast.rekonš.s lok.lal.na sval.a fasc: hl, krk
5t874.8↔	Pl.rek.s lokál.fasciál.lalok.na sval, fasc: predkol	5t87x.1↔	Iné pl.rekonš.s lok.lal.na sval, fasc: rameno, axila
5t874.9↔	Pl.rek.s lokál.fasciál.lalok.na sval, fasc: noha	5t87x.2↔	Iné pl.rekonš.s lokál.lal.na sval, fasc: ram, lakeť
5t874.x	Plast.rekonštr.s lokál.fasciál.lal.na sval, fasc: ost.	5t87x.3↔	Iné pl.rekonš.s lok.lal.na sval, fasc: predlaktie
5t875.0↔	Pl.rek.s lok.fasciál.l.na cie.v.stopke na sval, fasc: hl, krk	5t87x.4	Iné pl.rekonš.s lok.lal.na sval, fasc: hr.stena, chrb.
5t875.1↔	Pl.rek.s lok.fasciál.l.na cie.v.stopke na sval, fasc: ram., axila	5t87x.5	Iné pl.rekonš.s lok.lalokom na sval, fasc: bruš.stena
5t875.2↔	Pl.rek.s lok.fasciál.l.na cie.v.stopke na sval, fasc: ram, lakeť	5t87x.6	Iné pl.rekonš.s lok.lal.na sval, fasc: inguin, gen, gl.obl.
5t875.3↔	Pl.rek.s lok.fasciál.l.na cie.v.stopke na sval, fasc: predl.	5t87x.7↔	Iné pl.rekonš.s lok.lal.na sval, fasc: steh, kol.
5t875.4↔	Pl.rek.s lok.fasciál.l.na cie.v.stop.na sval, fasc: hr.st, chrb.	5t87x.8↔	Iné pl.rekonš.s lok.lal.na sval, fasc: predk.
5t875.5↔	Pl.rek.s lok.fasciál.l.na cie.v.stop.na sval, fasc: bruš.stena	5t87x.9↔	Iné pl.rekonš.s lok.lal.na sval, fasc: noha
5t875.6↔	Pl.rek.s lok.fasciál.l.na c.stop.na sval, fasc: ing.gen, gl.obl.	5t87x.x	Iné pl.rekonš.s lok.lal.na sval, fasc: ostatné
5t875.7↔	Pl.rek.s lok.fasciál.l.na c.stop.na sval, fasc: steh, kol.	5t880.0↔	Odobr.fasciokut.l.svalu, šf.a fasc.s mikrovask.anastm: hl, krk
5t875.8↔	Pl.rek.s lok.fasciál.l.na cie.v.stopke na sval, fasc: predk.	5t880.1↔	Odobr.fasciokut.l.svalu, šf.a fasc.s mikrovask.anast: ram, axi.
5t875.9↔	Pl.rek.s lok.fasciál.l.na c.stopke na sval, fasc: noha	5t880.2↔	Odobr.fasciokut.l.sv., šf.a fasc.s mikrovask.anast: ram., lakeť
5t875.x	Pl.rek.s lok.fasciál.lalok.na cie.v.stopke na sv.a fasc: ost.	5t880.3↔	Odobr.fasciokut.lal.sv., šf.a fasc.s mikrovask.anastm: predl.
5t876.0↔	Pl.rek.s lok.myokután.lalok.na sval., fasciách: hlava, krk	5t880.4↔	Odobr.fasciok.l.sv., šf.a fasc.s mikrovask.anast: hr.sten, chrb.
5t876.1↔	Plast.rek.s lok.myokut.lalok.na sval., fasc: rameno, axila	5t880.5↔	Odobr.fasciok.l.svalu, šf.a fasc.s mikrovask.anast: bruš.stena
5t876.2↔	Pl.rek.s lok.myokután.lalok.na sval., fasc: rameno, lakeť	5t880.6↔	Odobr.fasciok.l.sv., šf.a fasc.s mikrovask.anast: ing.gen, gl.obl.
5t876.3↔	Plast.rek.s lok.myokután.lalok.na sval., fasc: predlakt	5t880.7↔	Odobr.fasc.lal.svalu, šf.a fasc.s mikrovask.anastm: steh., kol.
5t876.4↔	Pl.rek.s lok.myokután.lalok.na sval., fasc: hr.stena, chrb.	5t880.8↔	Odobr.fasciok.l.sv., šf.a fasc.s mikrovask.anast: predk.
5t876.5↔	Pl.rek.s lok.myokut.lalok.na sval., fasc: bruš.stena	5t880.9↔	Odobr.fasciok.l.svalu, šf.a fasc.s mikrovask.anast: noha
5t876.6↔	Pl.rek.s lok.myokut.lalok.na sval., fasc: ing.gen, gl.obl.	5t880.x	Odobr.fasciok.lalok.svalu, šf.a fasc.s mikrovask.anast: ost.
5t876.7↔	Pl.rek.s lok.myokut.lalok.na sval., fasc: stehno, koleno	5t881.0↔	Odobr.septokut.l.sval, šf.a fasc.mikrovask.anastm: hlava, krk
5t876.8↔	Pl.rek.s lok.myokut.lalok.na sval., fasc: predkolenie	5t881.1↔	Odobr.septokut.lal.sval, šf.a fasc.mikrovask.an: rameno, axi.
5t876.9↔	Pl.rek.s lokál.myokut.lalok.na sval., fasc: noha	5t881.2↔	Odobr.septokut.l.sval, šf.a fasc.mikrovask.anastm: ram., lakeť
5t876.x	Pl.rekonštr.s lok.myokut.lalok.na sval.a fasc: ost.	5t881.3↔	Odobr.septokut.lal.sval, šf.a fasc.mikrovask.anastm: predlakt
5t877.0↔	Pl.rek.s lok.myokut.l.na cie.v.stop.na svaloch, fasc: hl, krk	5t881.4↔	Odobr.septok.l.sval, šf.a fasc.mikrovask.anast: hr.stena, chrb.
5t877.1↔	Pl.rek.s lok.myokut.l.na c.stop.na sval, fasc: rameno, axila	5t881.5↔	Odobr.septokut.l.sval, šf.a fasc.mikrovask.anastm: bruš.stena
5t877.2↔	Pl.rek.s lok.myokut.l.na cie.v.stop.na sval, fasc: ram, lakeť	5t881.6↔	Odobr.septok.l.sval, šf.a fasc.mikrovask.anast: ing.gen, gl.obl.
5t877.3↔	Pl.rek.s lok.myokut.lalok.na cie.v.stop.na sval, fasc: predlakt	5t881.7↔	Odobr.septokut.lal.sv., šf.a fasc.mikrovask.anastm: steh., kol.
5t877.4↔	Pl.rek.s lok.myokut.l.na c.stop.na sval, fasc: hr.stena, chrbát	5t881.8↔	Odobr.septokut.l.sval, šf.a fasc.mikrovask.anastm: predk.
5t877.5↔	Pl.rek.s lok.myokut.l.na cie.v.stop.na sval, fasc: bruš.stena	5t881.9↔	Odobr.septokut.laloka sval, šf.a f.mikrovask.anast: noha
5t877.6↔	Pl.rek.s lok.myokut.l.na c.stop.na sval, fasc: ing.gen, gl.obl.	5t881.x	Odobr.septokut.l.sval, šf.a fascie mikrovask.anastm: ost.
5t877.7↔	Pl.rek.s lok.myokut.l.na cie.v.stop.na sval, fasc: stehno, koleno	5t882.0↔	Odobr.myokut.l.sval, šf.a fasc.mikrovask.anastm: hlava, krk
5t877.8↔	Pl.rek.s lok.myokut.lalok.na cie.v.stop.na sval, fasc: predkol	5t882.1↔	Odobr.myokut.l.sval, šf.a fasc.mikrovask.anast: rameno, axi.
5t877.9↔	Pl.rek.s lok.myokut.l.na cie.v.stop.na sval, fasc: noha	5t882.2↔	Odobr.myokut.l.sval, šf.a fasc.mikrovask.anastm: ram., lakeť
5t877.x	Pl.rek.s lok.myokut.l.na cie.v.stopke na svaloch a fasc: ost.	5t882.3↔	Odobr.myokut.lal.sval, šf.a fasc.mikrovask.anastm: predlakt
5t878.0↔	Plast.rek.s lok.sval.lalokom na sval.a fasc: hlava, krk	5t882.4↔	Odobr.myokut.l.sval, šf.a fasc.mikrovask.anast: hr.stena, chrb.
5t878.1↔	Pl.rek.s lok.sval.lalokom na sval, fasc: rameno, axila	5t882.5↔	Odobr.myokut.l.sval, šf.a fasc.mikrovask.anastm: bruš.stena
5t878.2↔	Pl.rek.s lok.sval.lalokom na sval, fasc: ram, lakeť	5t882.6↔	Odobr.myokut.l.sval, šf.a fasc.mikrovask.anast: ing.gen, gl.obl.
5t878.3↔	Plast.rek.s lok.sval.lalokom na sval, fasc: predl.	5t882.7↔	Odobr.myokut.l.sval, šf.a fasc.mikrovask.anastm: steh., koleno
5t878.4↔	Pl.rek.s lok.sval.lalokom na sval, fasc: hr.stena, chrb.	5t882.8↔	Odobr.myokut.l.sval, šf.a fasc.mikrovask.anastm: predkol.
5t878.5↔	Pl.rek.s lokál.sval.lalokom na sval, fasc: bruš.stena	5t882.9↔	Odobr.myokut.laloka sval, šf.a f.mikrovask.anast: noha
5t878.6↔	Plast.rek.s lok.sval.lalokom na sval, fasc: inguin, gen, gl.obl.	5t882.x	Odobr.myokut.l.sval, šf.a fascie mikrovask.anastm: ost.
5t878.7↔	Pl.rek.s lok.sval.lalokom na sval, fasc: steh, kol.	5t883.0↔	Odobr.osteo-myok/fasciok.l.sv, šf.a f.mikrovask.anast: hl, krk
5t878.8↔	Pl.rekonštr.s lok.sval.lalokom na sval, fasc: predk.	5t883.1↔	Odobr.osteo-myok/fasciok.l.sv, šf.a f.mikrovas.anast: ram, axi.
5t878.9↔	Pl.rek.s lok.sval.lalokom na sval, fasc: noha	5t883.2↔	Odobr.osteo-myok/fasciok.l.sv, šf.a f.mikrovas.anast: ram, lak.
5t878.x	Pl.rek.s lok.sval.lalokom na sval, fasc: ostatné	5t883.3↔	Odobr.osteo-myok/fasciok.l.sv, šf.a f.mikrovask.anast: predl.
5t879.0↔	Plast.rek.s lokál.sval.l.na cie.v.stop.na sval, fasc: hlava, krk	5t883.4↔	Od.osteo-myok/fasc.lal.sv, šf.a f.mikrovas.anast: hr.st, chrb.
5t879.1↔	Pl.rek.s lok.sval.lalok.na cie.v.stop.na sval, fasc: rameno, axila	5t883.5↔	Odobr.osteo-myok/fascio.l.sv, šf.a f.mikrov.anast: bruš.st.

5t883.6↔	Odo.osteo-myok/fascio.l.sv,šf.a f.mikrov.anast:ing.gen.gl.obl	5t963↔	Revízia amputačnej oblasti stehna
5t883.7↔	Odobr.osteo-myok/fascio.l.sv,šf.a f.mikrov.anast:steh.kol.	5t964↔	Revízia amputačnej oblasti predkolenia
5t883.8↔	Odobr.osteo-myok/fascio.l.sv,šf.a f.mikrov.anast:predkol.	5t965↔	Revízia amputačnej oblasti chodidla
5t883.9↔	Odobr.osteo-myok/fascio.lal.sv,šf.a f.mikrov.anast:noha	5t96x	Revízia amputačnej oblasti, ostatné
5t883.x	Odobr.osteo-myok/fascio.lal.sv,šf.a f.mikrovask.anast:ost.	5t991	Debridement mákk.č.pohyb.aparátu, viacrvstvý
5t884.0↔	Odobr.iného transpl.sv,šf.a fasc.mikrovask.anast:hl,krk	5t994.2↔	Viaczákr.OP stredú ruky,prst v 1sed:2lúč.str.ruky/2lúč.prst.ru
5t884.1↔	Odobr.i.transpl.sv,šf.a fasc.mikrovask.anast:rameno,axila	5t994.3↔	Viaczákr.OP stredú ruky,prst v 1sed:3lúč.str.ruky/3lúč.prst.ru
5t884.2↔	Odobr.i.transpl.sv,šf.a fasc.mikrovask.anast:ram,lakeť	5t994.4↔	Viaczákr.OP str.ruky,prst v 1sed:4lúč.str.ruky/4lúč.prst.ru.
5t884.3↔	Odobr.i.transpl.sv,šf.a fasc.mikrovask.anast:predlakt	5t994.5↔	Viaczákr.OP str.ruky,prst v 1sed:5lúč.stredú r./5lúč.prst.ru.
5t884.4↔	Odobr.i.transpl.sv,šf.a fasc.mikrovask.anast:hrud.sten,chrb.	5t994.6↔	Viacz.OP str.ruky a prst v 1sedení:6 a viac lúč.str.r./lúč.prst.r.
5t884.5↔	Odobr.i.transpl.sv,šf.a fasc.mikrovask.anast:bruš.stena	5u110.0↔	Excízia ihlou označenej lézie prsníka:1lézia
5t884.6↔	Odobr.i.transpl.sv,šf.a fasc.mikrovask.anast:ing.gen.gl.obl.	5u110.1↔	Excízia ihlou označenej lézie prsníka:viacpočet.lézia
5t884.7↔	Odobr.i.transpl.sv,šf.a fasc.mikrovask.anast:stehno.kol.	5u111↔	Excízia nádoru prsníka
5t884.8↔	Odobr.i.transpl.sv,šf.a fasc.mikrovask.anast:predkol.	5u112↔	Lumpektómia
5t884.9↔	Odobr.iného transpl.sv,šf.a fasc.mikrovask.anast:noha	5u113↔	Kvadrantektómia
5t884.x	Odobr.i.transplantátu sv,šf.a fasc.mikrovask.anast:ost.	5u114↔	Mikroduktektómia prsníka
5t888.0↔	Tx.osteo-myokut/fascio.l.sv,šf.a f.mikrovask.anast:hl,krk	5u115.0↔	Operácia gynekomastie bez liposukcie
5t888.1↔	Tx.osteo-myok/fascio.l.sv,šf.a f.mikrov.anast:rameno,axila	5u115.1↔	Operácia gynekomastie s liposukciou
5t888.2↔	Tx.osteo-myok/fascio.l.sv,šf.a f.mikrovask.anast:ram,lakeť	5u121↔	Simplexná mastektómia bez axilár.lymfadenektómie
5t888.3↔	Tx.osteo-myokut/fascio.l.sv,šf.a f.mikrovask.anast:predl.	5u122	Parciálna mastektómia s disekciou lymfatických uzlín
5t888.4↔	Tx.osteo-myok/fascio.l.sv,šf.a f.mikrov.anast:hr.st,chrb.	5u123.01	Radikálna mastektómia bez resekcie mm.pectorales
5t888.5↔	Tx.osteo-myokut/fascio.l.sv,šf.a f.mikrov.anast:bruš.st.	5u123.02	Radikálna mastektómia s resekciiou mm.pectorales
5t888.6↔	Tx.osteo-myok/fascio.l.sv,šf.a f.mikro.anast:ing.gen.gl.obl.	5u123.1	Madenova mastektómia s disekciou axilárnych LU
5t888.7↔	Tx.osteo-myok/fascio.l.sv,šf.a f.mikrov.anas:steh,kol.	5u123.2	Resekcia lokálnej recidívy karcinómu prsníka
5t888.8↔	Tx.osteo-myokut/fascio.l.sv,šf.a f.mikrov.anas:predkol.	5u123.x	Radikálna mastektómia:ostat.
5t888.9↔	Tx.osteo-myokut/fascio.l.sv,šf.a f.mikrovask.anast:noha	5u124.0	Subkutánná mastektómia
5t888.x↔	Transpl.osteo-myokut/fascio.l.sv,šf.a f.mikrovask.anast:ost.	5u124.1	Subkutánná mastektómia s excíziou mamilly
5t920↔	Amputácia intertorakoskopulárna	5u191↔	Radikálna exstirpácia hemangiómu prsníka
5t921↔	Exartikulácia v ramennom kĺbe	5u210.1↔	Korekcia asymetrie prsníka vloženími implantátú
5t922↔	Amputácia v oblasti ramena	5u210.2↔	Korekcia asymetrie prsníka vloženími implantát-expandéru
5t923↔	Exartikulácia v laktovom kĺbe	5u210.3↔	Korekcia asymetrie prsníka redukčnou mamoplastikou
5t924↔	Amputácia v oblasti predlaktia	5u210.4↔	Kor.asymetrie prsníka redukč.mamoplastikou a impl.
5t92x↔	Amputácia a exartikulácia hornej končatiny, ostatné	5u211.1↔	Rekonštr.prsníka s použitím protetického materiálu
5t930↔	Exartikulácia v oblasti zápästia	5u211.2↔	Rekonštr.prsníka s použ.protet.mat:implantát-expandér
5t931↔	Amputácia v oblasti zápästia	5u211.3↔	Rekonštrukcia prsníka muskulokutánnym lalokom
5t932↔	Amputácia v oblasti stredú ruky	5u211.4↔	Rek.prsníka musk-kut.lal.m.lattissimus dorsi a protet.mat.
5t933↔	Amputácia prsta ruky	5u211.5↔	Rek.prsníka musk-kut.lal.m.rectus abdominis a protet.mat.
5t934↔	Amputácia prsta s kožnou alebo svalovou plastikou	5u211.x↔	Rekonštr.prsníka i.musk-kut.lal.a protetickým mat.
5t935↔	Exartikulácia prsta ruky	5u212.2↔	Rekonštr.prsníka aplik.kyseliny hyalurónovej (macrolane)
5t936↔	Exartikulácia prsta ruky s kožnou/svalovou plastikou	5u213.1↔	Rekonštrukcia prsníka s použitím lokálneho transplantátu
5t937↔	Egalizácia ruky resekciiou 5.lúča	5u213.2↔	Rekonštrukcia prsníka miestnymi lalokmi
5t938↔	Egalizácia ruky resekciiou 2.lúča	5u213.4↔	Rekonštr.prsníka s použitím štepu/lalokovej plastiky
5t939↔	Egalizácia ruky resekciiou 3. a 4.lúča	5u213.5↔	Rekonštr.prsníka mikrochir.prenosom z iných lokalít tela
5t93a↔	Amputácia transmetakarpálne	5u214.1↔	Redukč.mamoplastika pre hypertrof.lahk.a sred.závaž.st.
5t93x↔	Amputácia a exartikulácia ruky, ostatné	5u214.2↔	Redukčná mamoplastika s transplantáciou areoly
5t940↔	Hemipelvektómia	5u215↔	Vloženie implant-expanderu po ablácii prsníka pre karcinóm
5t941↔	Nekompletná hemipelvektómia	5u216.1↔	Zväčšenie prsníka vloženími implantátú
5t942↔	Exartikulácia v bedrovom kĺbe	5u217.0↔	Mastopexia
5t943↔	Amputácia v oblasti stehna	5u217.1↔	Mastopexia s vloženími prsníkových implantátov
5t944↔	Amputácia v oblasti proximálneho stehna	5u220.1↔	Výmena protetického implantátu prsníka
5t945↔	Amputácia v oblasti stredného a distálneho stehna	5u220.2↔	Výmena expandér-implantátu prsníka
5t946↔	Amputácia v oblasti kolena	5u220.3↔	Výmena expandér-implantátu za implantát prsníka
5t947↔	Exartikulácia kolena	5u221.0↔	Odstránenie protet.mat.z prsníka s parciál.kapsulektómiou
5t948↔	Amputácia v oblasti predkolenia	5u221.1↔	Odstr.protetického mat.z prsníka s totál.kapsulektómiou
5t949↔	Amputácia v oblasti proximálneho predkolenia	5u222.0↔	Reviz.periprotet.kaps.prsníka pre kontraktúru v kapsulotóm
5t94a↔	Amputácia v oblasti stredného predkolenia	5u222.1↔	Rev.periprot.kaps.prsn.pre kontr.s parc.kapsulektómiou
5t94x↔	Amputácia a exartikulácia v obl.DK,ost.	5u222.2↔	Rev.periprot.kaps.prsn.pre kontr.s parc.kap.,neolok.impl.
5t950↔	Amputácia v oblasti distál.predkolenia podľa Syme	5u222.3↔	Rev.periprot.kaps.prsn.pre kontr.s parc.kap.,vým.,neo.impl.
5t951↔	Amputácia v oblasti chodidla	5u222.4↔	Rev.periprot.kaps.prsn.pre kontrakt.s totál.kapsulektómiou
5t952↔	Amputácia v oblasti chodidla podľa Spitzzy	5u222.5↔	Rev.periprot.kaps.prsn.pre kontr.s tot.kapsul.a neolok.impl.
5t953↔	Amputácia v oblasti chodidla podľa Pirogoff	5u222.6↔	Rev.periprot.kaps.prsn.pre kontr.s tot.kapsul.,vým.neolok.im.
5t954↔	Amputácia v oblasti chodidla podľa Chopart	5u223.1↔	Revízia implantátu prsníka s výmenou
5t955↔	Amputácia v oblasti stredú chodidla podľa Lisfranc	5u223.2↔	Revízia implantátu prsníka s odstránením
5t956↔	Amputácia transmetatarsálne	5u224↔	Operačná revízia periprotetickej kapsuly prsníka
5t957↔	Amputácia prstov nohy	5u230.1↔	Rekonštr.mamilly a/al.areoly s použ.kožného transplantátu
5t958↔	Amputácia lúčov	5u230.2↔	Rekonštr.mamilly a/al.areoly s použ.miestnej lalok.plastiky
5t95x↔	Amputácia a exartikulácia chodidla, ostatné	5u921↔	Excízia mamilly alebo areoly
5t960↔	Revízia amputačnej oblasti ramenného kĺbu a ramena	5u922↔	Excízia nadpočetného prsníka alebo mamilly
5t961↔	Revízia amputačnej oblasti predlaktia	5u923↔	Everzia mamilly
5t962↔	Revízia amputačnej oblasti ruky	5v130.0	Lok.OP odstr.chor.tk.na kož.a podk.bez prim.uz.rany:pery

5v131.0	Lok.OP odstr.chor.tk.na kož.a podk.s prim.uz.rany:pery	5v151.a	Chir.vyč.rany s odstr.chor.tk.na k.a podk:veľká pl:hруд.st.,chrб
5v140.0	Radik.a roz.s.odstr.ch.tk.na k.a podk.bez prim.uz.rany:pery	5v151.b	Chir.vyč.rany s odstr.chor.tk.na koži a podk:veľká pl:bruš.o
5v141.0	R.a roz.odst.ch.tk.na ko.a podk:b.prim.uz.ra:hist.kontr:pera	5v151.c	Chir.vyčis.rany s odstr.chor.tk.na k.a podk:veľká pl:ingv.genit.o
5v141.4	R.a roz.odstr.ch.tk.na ko.a podk:b.pr.uz.ra:hist.kontr:i.č.hl.	5v151.d	Chir.vyčist.rany s od.chor.tk.na koži a podk:veľká pl:glut.obl.
5v141.5	Rad.a roz.s.odst.ch.tk.na ko.a podk:b.pr.uz.ra:hist.kontr:krk	5v151.e↔	Chir.vyč.rany s odstr.chor.tk.na koži a podk:veľká pl:stehn,kol
5v141.6↔	R.a roz.odst.ch.tk.na ko.a podk:b.pr.uz.ra:his.kontr:ram,axila	5v151.f↔	Chir.vyč.rany s odstr.chor.tk.na koži a podk:veľká pl:predkol
5v141.7↔	R.a roz.odst.ch.tk.ko.a podk:b.pr.uz.ra:hist.kontr:ram,lakeť	5v151.g↔	Chir.vyč.rany s ods.chor.tk.na koži a podk:veľká plocha:noha
5v141.8↔	R.a roz.odst.ch.tk.ko.a podk:b.prim.uz.ra:hi.kon:predlaktie	5v151.x	Chir.vyč.rany s odstr.chor.tk.na koži a podk:veľká plocha:ost.
5v141.9↔	Rad.a roz.s.odst.chor.tk.ko.a podk:b.prim.uz.ra:hist.kontr:ruka	5v152.0	Chir.vyč.rany ods.ch.tk.na k.a podk:veľ.pl,vlož.liek.nosič:pera
5v141.a	R.a roz.odst.ch.tk.ko.a podk:b.pr.uz.ra:hi.kon:hруд.st,chrбát	5v152.4	Ch.vyčis.rany ods.chor.tk.na k.a podk:veľ.pl,vl.liek.nosič:i.č.hl
5v141.b	Rad.a roz.s.odst.ch.tk.ko.a podk:b.pr.uz.ra:his.kontr:bruš.o	5v152.5	Chir.vyčis.rany ods.chor.tk.na k.a podk:veľ.pl,vl.liek.nosič:krk
5v141.c	Rad.a roz.s.odst.ch.tk.ko.a podk:b.pri.uz.ra:his.kon:ing.genit.o	5v152.6↔	Ch.vyčist.rany ods.chor.tk.k.a podk:veľ.pl,vl.liek.nosič:ram,axi
5v141.d	R.a roz.s.odst.ch.tk.na ko.a podk:b.pri.uz.ra:his.kon:glut.o	5v152.7↔	Chi.vyčis.rany ods.ch.tk.koži a podk:veľ.pl,vl.liek.nosič:ram,lak
5v141.e↔	R.a roz.odst.ch.tk.ko.a podk:b.pr.uz.ra:hist.kontr:stehno,kol	5v152.8↔	Chi.vyč.rany ods.chor.tk.k.a podk:veľ.pl,vl.liek.nosič:predlakt
5v141.f↔	R.a roz.odst.ch.tk.ko.a podk:b.pr.uz.ra:his.kon:predkol	5v152.9↔	Chir.vyč.rany ods.chor.tk.k.a podk:veľ.pl,vlož.liek.nosič:ruka
5v141.g↔	R.a roz.s.odst.ch.tk.na ko.a podk:b.pr.uz.ra:his.kon:chodidlo	5v152.a	Chi.vyč.rany odst.ch.tk.k.a podk:veľ.pl,vl.liek.nosič:hr.st.,chrб
5v141.x	R.a roz.odst.ch.tk.na ko.a podk:b.prim.uzav.ra:hist.kontr:ost.	5v152.b	Ch.vyč.rany odst.chor.tk.na k.a podk:veľ.pl,vlož.l.n:bruš.o
5v142.0	Radikál.a roz.s.odst.chor.tk.na k.a podkož.s prim.uzav.ran:pery	5v152.c	Ch.vyč.rany ods.chor.tk.k.a podk:veľ.pl,vl.liek.nosič:ingv.gen.o
5v143.0	Rad.a roz.s.odst.ch.tk.na k.a podk:prim.uz.rany:hist.kontr:pera	5v152.d	Chir.vyč.rany ods.chor.tk.k.a podk:veľ.pl,vlož.liek.nosič:glut.o
5v143.4	R.a roz.odst.chor.tk.koži a podk:prim.uz.ra:hist.kontr:i.č.hlavy	5v152.e↔	Ch.vyč.rany ods.chor.tk.k.a podk:veľ.pl,vl.liek.nosič:stehno,kol
5v143.5	Rad.a roz.s.odst.ch.tk.na k.a podk:prim.uzav.ra:hist.kontr:krk	5v152.f↔	Chir.vyč.rany ods.chor.tk.k.a podk:veľ.pl,vl.liek.nosič:predkol
5v143.6↔	R.a roz.s.odst.chor.tk.na ko.a podk:pri.uz.r:hist.kontr:ram,axila	5v152.g↔	Ch.vyč.rany ods.chor.tk.koži a podk:veľ.pl,vlož.liek.nosič:noha
5v143.7↔	Rad.a roz.s.odst.ch.tk.na k.a podk:prim.uz.r:his.kontr:ram,lakeť	5v152.x	Chi.vyčist.rany odst.chor.tk.k.a podk:veľ.pl,vlož.liek.nosič:ost
5v143.8↔	R.a roz.odst.ch.tk.na ko.a podk:pri.uz.ra:hi.kon:predlaktie	5v171↔	Incízia a drenáž na nechtoch
5v143.9↔	Rad.a roz.s.odstr.chor.tk.na ko a podk:pri.uz.ra:hist.kontr:ruka	5v173↔	Steh na nechtovom lôžku
5v143.a	R.a roz.odst.ch.tk.na k.a podk:prim.uz.r:hist.kontr:hr.st.,chrб	5v177↔	Transplantácia nechtového lôžka
5v143.b	Rad.a roz.s.odst.chor.tk.na k.a podk:prim.uz.ra:hist.kon:bruš.o	5v178↔	Implantácia umelého nechta
5v143.c	R.a roz.s.odst.ch.tk.na k.a podk:prim.uz.r:hist.kontr:ing.genit.o	5v179↔	Plastika nechta
5v143.d	Rad.a roz.s.odst.ch.tk.na ko.a podk:pri.uz.rany:hist.kontr:glut.o	5v191	Excízia (operačné odstránenie) sinus pilonidalis
5v143.e↔	Rad.a roz.s.odst.ch.tk.na k.a podk:pri.uz.r:hist.kontr:stehno,kol	5v192	Plastická rekonštrukcia sinus pilonidalis
5v143.f↔	R.a roz.s.odst.ch.tk.na k.a podkož:pri.uz.rany:hist.kontr:predkol	5v193	Operačné odstránenie sinus pilonidalis, ostatné
5v143.g↔	Rad.a roz.s.odst.chor.tk.koži a podk:prim.uz.ra:hist.kontr:noha	5v210.0	Voľná tx.kože od darcu:čiasť.dermoepidermálny štep:pery
5v144.0	Rad.a roz.s.odstr.ch.t.na k.a podk.s transplant/transpoz:pery	5v210.4	Voľ.tx.kože od darcu:čiasť.dermoepider.štep:ost.č.hlavy
5v144.4	Radik.a roz.s.odstr.ch.t.na k.a podk.s tx/transpoz:o.č.hlavy	5v210.5	Voľ.transplant.kože od darcu:čiasť.dermoepiderm.štep:krk
5v144.5	Rad.a roz.s.odstr.chor.tk.na koži a podk.s tx/transpoz:krk	5v210.6↔	Voľ.tx.kože od darcu:čiasť.dermoepider.štep:rameno,axila
5v144.6↔	Rad.a roz.s.odstr.ch.t.na k.a podk.s tx/transpoz:ram,axila	5v210.7↔	Voľ.tx.kože od darcu:čiasť.dermoepid.štep:ram,lakeť
5v144.7↔	Radik.a roz.s.odstr.ch.t.na k.a podk.s tx/transpoz:ram,lak.	5v210.8↔	Voľ.tx.kože od darcu:čiasť.dermoepiderm.štep:predlaktie
5v144.8↔	Rad.a roz.s.odstr.chor.tk.na k.a podkož.s tx/transpoz:predlak	5v210.9↔	Voľ.transpl.kože od darcu:čiasť.dermoepiderm.štep:ruka
5v144.9↔	Radik.a roz.s.odstr.chor.tk.na koži a podk.s tx/transpoz:ruka	5v210.a	Voľ.tx.kože od darcu:čiasť.dermoepid.štep:hруд.st,chrбát
5v144.a	Rad.a roz.s.odstr.ch.t.na k.a podk.s tx/transpoz:hруд.st.,chrб	5v210.b	Voľ.tx.kože od darcu:čiasť.dermoepiderm.štep:bruš.obl
5v144.b	Rad.a roz.s.odstr.ch.t.na koži a podk.s tx/transpoz:bruš.obl.	5v210.c	Voľná tx.kože od darcu:čiasť.dermoepid.štep:inguin.genit.o
5v144.c	Rad.a roz.s.odstr.ch.t.na k.a podk.s tx/transpoz:inguin.genit.o	5v210.d	Voľná tx.kože od darcu:čiasť.dermoepid.štep:glut.obl
5v144.d	Rad.a roz.s.odstr.ch.t.na k.a podk.s tx/transpoz:glut.obl.	5v210.e↔	Voľ.tx.kože od darcu:čiasť.dermoepiderm.štep:stehno,kol.
5v144.e↔	Radik.a roz.s.odst.chor.tk.na koži a podk.s tx/trp:stehno,kol	5v210.f↔	Voľ.tx.kože od darcu:čiasť.dermoepider.štep:predkol
5v144.f↔	Radik.a roz.s.odstr.chor.tk.na k.a podk.s tx/transpoz:predkol.	5v210.g↔	Voľná tx.kože od darcu:čiasť.dermoepiderm.štep:noha
5v144.g↔	Rad.a roz.s.odstr.ch.t.na koži a podk.s tx/transpoz:noha	5v210.x↔	Voľná transplant.kože od darcu:čiasť.dermoepider.štep:ost
5v144.x↔	Radik.a roz.s.odstr.ch.t.na koži a podk.s tx/transpoziciou:ost.	5v211.0	Voľná tx.kože od darcu:komplet.dermoepiderm.štep:pery
5v145.0	R.a roz.s.odst.ch.tk.k.a podk.transpl/transpoz,mikrogr.chi:pera	5v211.4	Voľ.tx.kože od darcu:kompl.dermoepiderm.štep:ost.č.hlavy
5v145.4	Rad.a roz.s.odst.ch.tk.k.a podk.tx/transpoz,mikrogr.chi:i.č.hlavy	5v211.5	Voľ.tx.kože od darcu:kompl.dermoepiderm.štep:krk
5v145.5	Rad.a roz.s.odst.ch.tk.koži a podk.tx/transpoz,mikrogr.chir:krk	5v211.6↔	Voľ.tx.kože od darcu:komplet.dermoepid.štep:rameno,axila
5v145.6↔	R.a roz.s.odst.ch.tk.k.a podk.tx/transpoz,mikrogr.chir:ram,axila	5v211.7↔	Voľ.tx.kože od darcu:kompl.dermoepider.štep:ram,lakeť
5v145.7↔	R.a roz.s.odst.ch.tk.k.a podk.tx/transpoz,mikrograf.chir:ram,lak	5v211.8↔	Voľ.tx.kože od darcu:komplet.dermoepid.štep:predlaktie
5v145.8↔	R.a roz.s.odst.ch.tk.ko.a podk.transpl/transpo,mikr.ch:predlak	5v211.9↔	Voľ.tx.kože od darcu:kompl.dermoepidermálny štep:ruka
5v145.9↔	Rad.a roz.s.odst.ch.tk.k.a podk:tx/transpoz,mikrogr.chir:ruka	5v211.a	Voľ.tx.kože od darcu:kompl.dermoepid.štep:hруд.st.,chrбát
5v145.a	Rad.a roz.s.odst.ch.tk.k.a podk.tx/transpoz,mikr.chir:hруд.st,chr	5v211.b	Voľ.tx.kože od darcu:komplet.dermoepiderm.štep:bruš.obl.
5v145.b	Rad.a roz.s.odst.ch.tk.k.a podk.tx/transpo,mikrogr.chi:bruš.o	5v211.c	Voľ.tx.kože od darcu:kompl.dermoepid.štep:inguin.genit.o
5v145.c	Rad.a roz.s.odst.ch.tk.k.a podk.tx/transpoz,mikrogr.chi:ingv.genit	5v211.d	Voľ.transplant.kože od darcu:kompl.dermoepid.štep:glut.obl
5v145.d	Rad.a roz.s.odst.ch.tk.kože a podk.tx/transpoz,mikrogr.chi:glut.o	5v211.e↔	Voľ.tx.kože od darcu:kompl.dermoepid.štep:stehno,koleno
5v145.e↔	Rad.a roz.s.odst.ch.tk.k.a podk.tx/transpoz,mikrogr.chi:stehno,kol	5v211.f↔	Voľná tx.kože od darcu:kompl.dermoepid.štep:predkol
5v145.f↔	Rad.a roz.s.odst.ch.tk.k.a podk.tx/transpoz,mikrogr.chi:predkol	5v211.g↔	Voľ.transpl.kože od darcu:kompl.dermoepiderm.štep:noha
5v145.g↔	Rad.a roz.s.odst.ch.tk.k.a podk.tx/transpoz,mikrogr.chir:noha	5v211.x	Voľ.transpl.kože od darcu:kompl.dermoepiderm.štep:ost
5v145.x↔	Rad.a roz.s.odst.ch.tk.kože a podk.tx/transpoz,mikrogr.chir:ost	5v212.0	Voľ.transpl.kože od darcu:kompozit.(viactkaniv) štep:pery
5v146.0	Radikál.a rozsiahle odstr.ch.tk.potných žliaz:pery	5v212.4	Voľ.tx.kože od darcu:kompozit.(viactk)štep:ost.č.hlavy
5v151.0	Chir.vyč.rany s odstr.chor.tk.na koži a podk:veľká plocha:pery	5v212.5	Voľ.tx.kože od darcu:kompozitný(viactkaniv)štep:krk
5v151.4	Chir.vyčist.rany s odstr.chor.t.na k.a podk:veľká pl:ost.č.hlavy	5v212.6↔	Voľ.tx.kože od darcu:kompozit(viactkaniv)štep:rameno,axila
5v151.5	Chir.vyč.rany s odstr.chor.tk.na koži a podk:veľká plocha:krk	5v212.7↔	Voľ.tx.kože od darcu:kompozit.(viactkaniv)štep:ram,lakeť
5v151.6↔	Chir.vyč.rany s odstr.chor.tk.na k.a podk:veľká pl:ram,axila	5v212.8↔	Voľ.tx.kože od darcu:kompoz.(viactkaniv)štep:predlaktie
5v151.7↔	Chir.vyčis.rany s odstr.chor.tk.na k.a podk:veľká pl:ram,lak.	5v212.9↔	Voľ.tx.kože od darcu:kompozit.(viactkaniv)štep:ruka
5v151.8↔	Chir.vyčist.rany s odstr.chor.tk.na k.a podk:veľká pl:predlakt.	5v212.a	Voľ.tx.kože od darcu:kompozit.(viactkan)štep:hруд.st,chrбát
5v151.9↔	Chir.vyčist.rany s odstr.chor.tk.na koži a podk:veľká pl:ruka	5v212.b	Voľ.tx.kože od darcu:kompozit.(viactkaniv).štep:bruš.obl.

5v212.c	Vol.tx.kože od darcu:kompoz. (viactkaniv)štep:inguin.genit.o	5v225.6↔	Vol.tx.kože, príjem:čias.dermeopi.štep-gran.k,vef.pl:ram,axi
5v212.d	Vol.tx.kože od darcu:kompozit. (viactkaniv).štep:glut.obl.	5v225.7↔	V.tx.kože, príjemca:čias.dermeopi.štep-gran.k,vef.pl:ram,lak
5v212.e↔	Vol.tx.kože od darcu:kompozit. (viactkaniv)štep:stehno,koleno	5v225.8↔	Vol.tx.k, príjemca:čias.dermeop.št.-gran.k,vef.pl:predlakt
5v212.f↔	Vol.tx.kože od darcu:kompozit. (viactkaniv)štep:predkol	5v225.9↔	Vol.tx.k, príjemca:čias.dermeop.št.-gran.koži, veľká pl:ruka
5v212.g↔	Vol.tx.kože od darcu:kompozit. (viactkaniv)štep:noha	5v225.a	V.tx.kože, príjem:čias.dermeopid.št-gran.k,vef.pl:hруд.st,chrб
5v212.x	Volná tx.kože od darcu:kompozit. (viactkaniv)štep:ost.	5v225.b	Vol.tx.kože, príjemca:čias.dermeopi.št-gran.k,vef.pl:bruš.o
5v21x.x	Volná transplantácia kože od darcu:ostatné	5v225.c	V.tx.kože, príjemca:čias.dermeopi.št-gran.k,vef.pl:ingv.gen.o
5v220.0	Vol.tx.kože u príjemcu:čias.dermeopid.štep,malá pl:pery	5v225.d	V.tx.kože, príjemca:čias.dermeopid.št-gran.k,vef.pl:glut.o
5v220.4	Vol.tx.kože u príjem:čias.dermeopid.štep,malá pl:ost.č.hlavy	5v225.e↔	V.tx.kože, príjemca:čias.dermeopi.št.-gran.k,vef.pl:stehn,kol
5v220.5	Vol.tx.kože, príjemca:čias.dermeopid.štep,malá pl:krk	5v225.f↔	Vol.tx.kože, príjemca:čias.dermeopi.št.-gran.k,vef.pl:predkol
5v220.6↔	Vol.tx.kože, príjemca:čias.dermeopid.štep,malá pl:ram,axil	5v225.g↔	Vol.tx.kože, príjemca:čias.dermeopi.št-gran.k,vef.pl:noha
5v220.7↔	Vol.tx.kože, príjemca:čias.dermeopi.štep,malá pl:ram,lakeť	5v225.x↔	V.tx.kože, príjem:čias.dermeopid.štep-granul.koži,vef.pl:ost
5v220.8↔	Vol.tx.kože, príjemca:čias.dermeopid.štep,malá pl:predlakt	5v226.0	Vol.tx.kože, príjemca:kompl.dermeopid.štep,veľká pl:pery
5v220.9↔	Vol.tx.kože, príjemca:čias.dermeopider.štep,malá pl:ruka	5v226.4	Vol.tx.kože, príjemca:kompl.dermeopi.št,vef.pl:ost.č.hlavy
5v220.a	Vol.tx.k, príjemca:čias.dermeopid.štep,malá pl:hруд.st.,chrб	5v226.5	Volná tx.kože, príjemca:kompl.dermeopi.štep,veľká pl:krk
5v220.b	Vol.tx.kože, príjemca:čias.dermeopid.štep,malá pl:bruš.obl.	5v226.6↔	Vol.tx.kože, príjemca:kompl.dermeopi.št,veľká pl:ram,axi
5v220.c	Vol.tx.kože, príjemca:čias.dermeopid.štep,malá pl:ingv.genit.	5v226.7↔	Vol.tx.kože, príjemca:kompl.dermeopid.štep,vef.pl:glut.obl.
5v220.d	Vol.tx.kože, príjemca:čias.dermeopi.štep,malá pl:glut.obl.	5v226.8↔	Vol.tx.kože, príjemca:kompl.dermeopid.štep,vef.pl:predlakt
5v220.e↔	Vol.tx.kože, príjemca:čias.dermeopi.štep,malá pl:stehno,kol	5v226.9↔	Vol.tx.kože, príjemca:kompl.dermeopiderm.štep,vef.pl:ruka
5v220.f↔	Vol.tx.kože, príjemca:čias.dermeop.štep,malá pl:predkol	5v226.a	V.tx.kože, príjemca:kompl.dermeopi.štep,vef.pl:hруд.st,chrб
5v220.g↔	Vol.tx.kože, príjemca:čias.dermeopi.štep,malá pl:noha	5v226.b	Vol.tx.kože, príjemca:kompl.dermeopid.štep,vef.pl:bruš.o
5v220.x↔	Vol.tx.kože, príjemca:čias.dermeopid.štep,malá plocha:ost.	5v226.c	Vol.tx.kože, príjemca:kompl.dermeopi.štep,vef.pl:ingv.genit.o
5v221.0	Vol.tx.kože, príjemca:čias.dermeopi.štep-granul.k,malá pl:pery	5v226.d	Vol.tx.kože, príjemca:kompl.dermeopid.štep,vef.pl:glut.obl.
5v221.4	V.tx.kože, príjem:čias.dermeopi.štep-gran.k,malá pl:ost.č.hl	5v226.e↔	V.tx.kože, príjemca:kompl.dermeopid.štep,vef.pl:stehn,kol
5v221.5	V.tx.kože, príjem:čias.dermeopi.štep-granul.koži,malá pl:krk	5v226.f↔	Vol.tx.kože, príjemca:kompl.dermeopid.štep,veľká pl:predkol
5v221.6↔	V.tx.kože, príjemca:čias.dermeop.štep-gran.k,malá pl:ram,axi	5v226.g↔	Vol.tx.kože, príjemca:kompl.dermeopid.štep,veľká pl:noha
5v221.7↔	V.tx.kože, príjem:čias.dermeop.štep-granul.k,malá pl:ram,lak.	5v226.x↔	Volná tx.kože, príjemca:kompl.dermeopid.štep,vef.plocha:ost
5v221.8↔	Vol.tx.k, príjem:čias.dermeopi.štep-gran.k,malá pl:predlakt	5v22a.0	V.tx.kože, príjemca:náhr.kože kultiv.keratinocyt,malá pl:pery
5v221.9↔	V.tx.kože, príjem:čias.dermeopid.štep-granul.k,malá pl:ruka	5v22a.4	Vol.tx.kože, príjem:náhr.k.kult.keratinoc,malá pl:ost.č.hlavy
5v221.a	V.tx.kože, príjem:čias.dermeop.štep-gran.k,malá pl:hr.st,chrб	5v22a.5	Vol.tx.kože, príjemca:náhr.kože kult.keratinocyt,malá pl:krk
5v221.b	Vol.tx.kože, príjem:čias.dermeopid.štep-gran.k,malá pl:bruš.o	5v22a.6↔	Vol.tx.kože, príjem:náhr.k.kult.keratinoc,malá pl:ram,axi
5v221.c	Vol.tx.kože, príjem:čias.dermeop.štep-gran.k,ma.pl:ing.gen.o	5v22a.7↔	Vol.tx.kože, príjem:náhr.k.kult.keratinocyt,ma.pl:ram,lak
5v221.d	Vol.tx.kože, príjem:čias.dermeop.štep-gran.koži,malá pl:glut.o	5v22a.8↔	Vol.tx.kože, príjem:náhr.k.kult.keratinoc,malá pl:predlakt
5v221.e↔	Vol.tx.kože, príjem:čias.dermeop.štep-granul.k,ma.pl:steh,kol	5v22a.9↔	Vol.tx.kože, príjem:náhr.kože kult.keratinocyt,malá pl:ruka
5v221.f↔	V.tx.kože, príjemca:čias.dermeopi.štep-gran.k,ma.pl:predkol	5v22a.a	Vol.tx.kože, príjem:náhr.k.kult.keratinoc,mal.pl:hr.st,chrб
5v221.g↔	V.tx.kože, príjem:čias.dermeopid.štep-gran.k,mal.pl:noha	5v22a.b	Vol.tx.kože, príjem:náhr.k.kult.keratinoc,malá pl:bruš.o
5v221.x↔	V.tx.kože, príjemca:čias.dermeopid.štep-granul.k,malá pl:ost.	5v22a.c	Vol.tx.kože, príjem:náhr.k.kult.keratinoc,malá pl:ingv.gen.o
5v222.0	Vol.tx.kože, príjemca:kompl.dermeopi.štep,malá pl:pery	5v22a.d	Vol.tx.kože, príjemca:náhr.k.kult.keratinoc,malá pl:glut.o
5v222.4	V.tx.kože, príjemca:kompl.dermeopid.štep,malá pl:ost.č.hlavy	5v22a.e↔	Vol.tx.kože, príjemca:náhr.k.kult.keratinoc,ma.pl:stehn,kol
5v222.5	Vol.tx.kože, príjemca:kompl.dermeopid.štep,malá pl:krk	5v22a.f↔	Vol.tx.kože, príjem:náhr.k.kult.keratinoc,malá pl:predkol
5v222.6↔	Vol.tx.kože, príjemca:kompl.dermeopid.štep,ma.pl:ram,axila	5v22a.g↔	Vol.tx.kože, príjem:náhr.kože kult.keratinoc,malá pl:noha
5v222.7↔	Vol.tx.kože, príjemca:kompl.dermeopi.štep,malá pl:ram,lak	5v22a.x↔	Vol.tx.kože, príjem:náhr.kože kult.keratinocyt,malá pl:ost
5v222.8↔	Vol.tx.kože, príjemca:kompl.dermeopid.št,malá pl:predlakt	5v22b.0	Vol.tx.kože, príjem:náhr.k.kult.keratinocyt,veľká pl:pery
5v222.9↔	Vol.tx.kože, príjemca:kompl.dermeopid.št,malá pl:ruka	5v22b.4	Vol.tx.kože, príjem:náhr.k.kult.keratinoc,veľká pl:ost.č.hlavy
5v222.a	V.tx.kože, príjem:kompl.dermeop.št,malá pl:hруд.sten,chrб	5v22b.5	V.tx.kože, príjem:náhr.kože kult.keratinocyt,veľká pl:krk
5v222.b	Vol.tx.kože, príjemca:kompl.dermeopid.št,malá pl:bruš.o	5v22b.6↔	Vol.tx.kože, príjem:náhr.kože kult.keratinoc.,vef.pl:ram,axi
5v222.c	Vol.tx.kože, príjemca:kompl.dermeopi.štep,ma.pl:ingv.genit.o	5v22b.7↔	V.tx.kože, príjemca:náhr.k.kult.keratinocyt,vef.pl:ram,lak.
5v222.d	Vol.tx.kože, príjemca:kompl.dermeopid.št,malá pl:glut.o	5v22b.8↔	Vol.tx.kože, príjemca:náhr.k.kult.keratinocyt,vef.pl:predlakt
5v222.e↔	Vol.tx.kože, príjemca:kompl.dermeopi.št,malá pl:stehno,kol	5v22b.9↔	Vol.tx.kože, príjem:náhr.kože kult.keratinocyt,veľká pl:ruka
5v222.f↔	Vol.tx.kože, príjemca:kompl.dermeopi.št,malá pl:predkol	5v22b.a	Vol.tx.kože, príjem:náhr.k.kult.keratinocyt,vef.pl:hруд.st,chrб
5v222.g↔	Vol.tx.kože, príjemca:kompl.dermeopi.štep,malá pl:noha	5v22b.b	Vol.tx.kože, príjem:náhr.k.kult.keratinocyt,vef.pl:bruš.o
5v222.x↔	Vol.tx.kože, príjemca:kompl.dermeopi.štep,malá plocha:ost	5v22b.c	Vol.tx.kože, príjem:náhr.k.kult.keratinoc,vef.pl:ing.genit.o
5v224.0	Vol.tx.kože, príjemca:čias.dermeopid.štep,veľká pl:pery	5v22b.d	Vol.tx.kože, príjemca:náhr.k.kult.keratinoc,vef.pl:glut.obl.
5v224.4	Vol.tx.kože, príjemca:čias.dermeopid.štep,veľká pl:ost.č.hlavy	5v22b.e↔	Vol.tx.kože, príjemca:náhr.kože kult.keratinoc,vef.pl:stehn,kol
5v224.5	Vol.tx.kože, príjemca:čias.dermeopid.štep,veľká pl:krk	5v22b.f↔	Vol.tx.kože, príjem:náhr.k.kult.keratinoc,veľká pl:predkol
5v224.6↔	Vol.tx.kože, príjemca:čias.dermeopi.štep,veľká pl:ram,axila	5v22b.g↔	Vol.transpl.kože, príjem:náhr.kože kult.keratinoc,vplo:noha
5v224.7↔	Vol.tx.kože, príjemca:čias.dermeopid.štep,veľká pl:ram,lakeť	5v22b.x↔	Vol.tx.kože, príjemca:náhr.kože kult.keratinocyt,veľká pl:ost
5v224.8↔	V.tx.kože, príjemca:čias.dermeopid.štep,veľká pl:predlaktie	5v230.0	Lok.lalok.plast.kože a podk:dilatačná plast,malá plocha:pery
5v224.9↔	V.tx.kože, príjemca:čias.dermeopi.štep,veľká plocha:ruka	5v230.4	Lokál.lal.plast.kože a podk:dilatač.plast,malá pl:ost.č.hlavy
5v224.a	Vol.tx.kože, príjem:čias.dermeopid.štep,veľká pl:hруд.st.,chrб	5v230.5	Lokál.lalok.plast.kože a podk:dilatačná plast,malá pl:krk
5v224.b	Vol.tx.kože, príjemca:čias.dermeopid.štep,veľká pl:bruš.obl.	5v230.6↔	Lokál.lal.plast.kože a podk:dilatačná plast,malá pl:ram,axila
5v224.c	Vol.tx.kože, príjemca:čias.dermeopid.štep,vef.pl:ingv.gen.o	5v230.7↔	Lok.lalok.plast.kože a podk:dilatač.plast,malá pl:ram,lakeť
5v224.d	Vol.tx.kože, príjemca:čias.dermeopid.št,veľká pl:glut.obl.	5v230.8↔	Lokál.lalok.plast.kože a podk:dilatačná plast,malá pl:predlakt
5v224.e↔	Vol.tx.kože, príjemca:čias.dermeopi.štep,veľká pl:stehn,kol	5v230.9↔	Lok.lalok.plast.kože a podkož:dilatačná plast,malá pl:ruka
5v224.f↔	V.tx.kože, príjemca:čias.dermeopid.štep,veľká pl:predkol	5v230.a	Lok.lalok.plast.kože a podk:dilatač.plast,malá pl:hруд.st,chrб
5v224.g↔	Vol.tx.kože, príjemca:čias.dermeopiderm.štep,veľká pl:noha	5v230.b	Lokál.lal.plast.kože a podkožia:dilatačná plast,malá pl:bruš.o.
5v224.x↔	Vol.tx.kože, príjemca:čias.dermeopider.št,veľká plocha:ost.	5v230.c	Lok.lalok.plast.kože a podk:dilatač.plast,mal.pl:ingv.genit.o
5v225.0	V.tx.kože, príjemca:čias.dermeop.štep-granul.k,vef.pl:pery	5v230.d	Lok.lalok.plast.kože a podk:dilatač.plast,malá pl:gluteál.obl.
5v225.4	V.tx.kože, príjem:čias.dermeopi.štep-gran.k,vef.pl:ost.č.hlavy	5v230.e↔	Lokál.lal.plast.kože a podk:dilatačná plast,malá pl:stehno,kol
5v225.5	Vol.tx.kože, príjemca:čias.dermeopi.štep-gran.k,vef.pl:krk	5v230.f↔	Lokál.lalok.plast.kože a podk:dilatač.plast,malá pl:predkol

5v230.g↔	Lokál.lalok.plast.kože a podk:dilatač.plast,malá pl:noha	5v235.b	Lokál.lalok.plast.kože a podk:dilatač.plast,veľká pl:bruš.o.
5v230.x↔	Lokál.lalok.plast.kože a podkožia:dilatačná plast,malá pl:ost.	5v235.c	Lok.lalok.plast.kože a podk:dilatač.plast,vef.pl:inguin,genit.o
5v231.0	Lokál.lalok.plast.kože a podk:plast.rotovaným lal,malá pl:pery	5v235.d	Lok.lal.plast.kože a podk:dilatač.plast,veľká plocha:gluteál.o
5v231.4	Lok.lal.plast.kože a podk:plast.rotovan.lal,malá pl:ost.č.hlavy	5v235.e↔	Lok.lalok.plast.kože a podkož:dilatač.plast,veľká pl:stehn,kol
5v231.5	Lokál.lal.plast.kože a podk:plast.rotovan.lalokom,malá pl:krk	5v235.f↔	Lokál.lalok.plast.kože a podkož:dilatač.plast,veľká pl:predkol
5v231.6↔	Lok.lal.plast.kože a podk:plast.rotovan.lal,malá pl:ram,axila	5v235.g↔	Lok.lalok.plast.kože a podkož:dilatač.plast,veľká pl:noha
5v231.7↔	Lokál.lal.plast.kože a podk:plast.rotovan.lal,malá pl:ram,lak	5v235.x↔	Lok.lalok.plast.kože a podk:dilatačná plast,veľká plocha:ost
5v231.8↔	Lok.lalok.plast.kože a podk:plast.rotov.lal,malá pl:predlakt	5v236.0	Lokál.lalok.plast.kože a podk:plast.rotovan.lal,veľká pl:pery
5v231.9↔	Lokál.lalok.plast.kože a podk:plast.rotovan.lal,malá pl:ruka	5v236.4	Lok.lal.plast.kože a podkož:plast.rotovan.lal,vef.pl:ost.č.hlavy
5v231.a	Lok.lal.plast.kože a podk:plats.rotov.lal,malá pl:hруд.st,hrb	5v236.5	Lok.lal.plast.kože a podk:plast.rotovan.lalokom,vef.pl:krk
5v231.b	Lok.lal.plast.kože a podk:plast.rotovan.lal,malá pl:bruš.o.	5v236.6↔	Lok.lal.plast.kože a podk:plast.rotovan.lal,vef.pl:ram,axila
5v231.c	Lok.lal.plast.kože a podk:plast.rotov.lal,malá pl:ingv,genit.o	5v236.7↔	Lok.lal.plast.kože a podk:plast.rotovan.lal,veľká pl:ram,lak
5v231.d	Lokál.lal.plast.kože a podk:plast.rotovan.lal,malá pl:glut.obl	5v236.8↔	Lok.lalok.plast.kože a podk:plast.rotovan.lal,veľká pl:predlakt
5v231.e↔	Lok.lalok.plast.kože a podk:plast.rotov.lal,malá pl:stehno,kol	5v236.9↔	Lok.lalok.plast.kože a podk:plast.rotovan.lal,veľká pl:ruka
5v231.f↔	Lok.lalok.plast.kože a podk:plast.rotovan.lal,malá pl:predkol	5v236.a	Lok.lalok.plast.kože a podk:plast.rotov.lal,veľká pl:hr.st,hrb
5v231.g↔	Lok.lal.plast.kože a podk:plast.rotovan.lal,malá pl:noha	5v236.b	Lokál.lalok.plast.kože a podk:plast.rotovan.lal,veľká pl:bruš.o
5v231.x↔	Lokál.lal.plast.kože a podkož:plast.rotovaným lal,malá pl:ost	5v236.c	Lok.lalok.plast.kože a podk:plast.rotov.lal,vef.pl:inguin,gen.o
5v232.0	Lok.lalok.plast.kože a podk:transpozic.plast,malá pl:pery	5v236.d	Lok.lalok.plast.kože a podk:plast.rotovan.lal,vef.pl:glut.obl
5v232.4	Lok.lal.plast.kože a podk:transpozic.plast,malá pl:ost.č.hlavy	5v236.e↔	Lokál.lal.plast.kože a podk:plast.rotovan.lal,vef.pl:stehn,kol
5v232.5	Lokál.lalok.plast.kože a podk:transpozic.plast,malá pl:krk	5v236.f↔	Lok.lal.plast.kože a podk:plast.rotovan.lal,vef.pl:predkol
5v232.6↔	Lok.lalok.plast.kože a podk:transpozic.plast,malá pl:ram,axi	5v236.g↔	Lokál.lal.plast.kože a podk:plast.rotovan.lal,vef.pl:noha
5v232.7↔	Lok.lalok.plast.kože a podk:transpozic.plast,malá pl:ram,lakeť	5v236.x↔	Lokál.lal.plast.kože a podk:plast.rotovaným lal,veľká pl:ost
5v232.8↔	Lok.lalok.plast.kože a podk:transpozic.plast,malá pl:predlakt	5v237.0	Lok.lal.plast.kože a podk:transpozic.plast,veľká pl:pery
5v232.9↔	Lokál.lalok.plast.kože a podk:transpozic.plast,malá pl:ruka	5v237.4	Lok.lal.plast.kože a podk:transpoz.plast,vef.pl:ost.č.hlavy
5v232.a	Lok.lal.plast.kože a podk:transpozic.plast,ma.pl:hруд.st,hrb	5v237.5	Lok.lal.plast.kože a podk:transpozic.plast,vef.plocha:krk
5v232.b	Lok.lal.plast.kože a podk:transpozic.plast,malá pl:bruš.obl	5v237.6↔	Lok.lal.plast.kože a podk:transpozic.plast,vef.pl:ram,axila
5v232.c	Lok.lal.plast.kože a podk:transpozic.plast,malá pl:ingv,genit.o	5v237.7↔	Lok.lal.plast.kože a podk:transpozic.plast,vef.pl:ram,lakeť
5v232.d	Lok.lalok.plast.kože a podk:transpozic.plast,malá pl:glut.o	5v237.8↔	Lok.lal.plast.kože a podk:transpozic.plast,vef.pl:predlakt
5v232.e↔	Lok.lalok.plast.kože a podk:transpozic.plast,malá pl:stehn,kol	5v237.9↔	Lok.lal.plast.kože a podkož:transpozic.plast,vef.pl:ruka
5v232.f↔	Lok.lal.plast.kože a podk:transpozic.plast,malá pl:predkol	5v237.a	Lok.lal.plast.k.a podk:transpoz.plast,vef.pl:hруд.st,hrbát
5v232.g↔	Lok.lal.plast.kože a podk:transpozic.plast,malá pl:noha	5v237.b	Lok.lal.plast.kože a podk:transpozic.plast,vef.pl:bruš.obl
5v232.x↔	Lok.lalok.plast.kože a podk:transpozic.plast,malá plocha:ost	5v237.c	Lok.lal.plast.k.a podkož:transpozic.plast,vef.pl:inguin,genit.o
5v233.0	Lok.lal.plast.kože a podk:plast.ostrovčekov.lal,malá pl:pery	5v237.d	Lok.lal.plast.kože a podkož:transpozic.plast,vef.pl:glut.obl
5v233.4	Lok.lal.plast.kože a podk:plast.ostrovček.lal,ma.pl:ost.č.hlavy	5v237.e↔	Lok.lal.plast.k.a podkož:transpozic.plast,vef.pl:stehno,koleno
5v233.5	Lok.lal.plast.kože a podk:plast.ostrovčekov.lal,malá pl:krk	5v237.f↔	Lok.lal.plast.kože a podkožia:transpozic.plast,vef.pl:predkol
5v233.6↔	Lok.lal.plast.kože a podk:plast.ostrovček.lal,malá pl:ram,axi	5v237.g↔	Lok.lal.plast.kože a podk:transpoz.plas,vef.plocha:noha
5v233.7↔	Lok.lal.plast.kože a podk:plast.ostrovček.lal,malá pl:ram,lak	5v237.x↔	Lokál.lalok.plast.kože a podk:transpozic.plast,veľká pl:ost
5v233.8↔	Lok.lal.plast.kože a podk:plast.ostrovček.lal,malá pl:predlakt	5v238.0	Lok.lal.plast.kože a podk:plast.ostrovček.lal,vef.pl:pery
5v233.9↔	Lokál.lalok.plast.kože a podk:plast.ostrovček.lal,malá pl:ruka	5v238.4	Lok.lal.plast.kože a podk:plast.ostrovček.lal,vef.pl:ost.č.hlavy
5v233.a	Lok.lal.plast.k.a podk:plast.ostrovček.lalok,malá pl:hr.st,hrb	5v238.5	Lok.lal.plast.kože a podkož:plast.ostrovček.lal,veľká pl:krk
5v233.b	Lok.lal.plast.kože a podk:plast.ostrovček.lal,malá pl:bruš.o	5v238.6↔	Lok.lal.plast.kože a podk:plast.ostrovček.lal,vef.pl:ram,axila
5v233.c	Lok.lal.plast.k.a podk:plast.ostrovček.lal,mal.pl:inguin,gen.o	5v238.7↔	Lok.lal.plast.kože a podk:plast.ostrovček.lal,vef.pl:ram,lakeť
5v233.d	Lok.lal.plast.k.a podk:plast.ostrovček.lal,mal.pl:glut.obl	5v238.8↔	Lok.lalok.plast.kože a podk:plast.ostrovček.lal,vef.pl:predlakt
5v233.e↔	Lok.lal.plast.k.a podk:plast.ostrovč.lal,mal.pl:steh.a kolen	5v238.9↔	Lok.lalok.plast.kože a podk:plast.ostrovček.lal,vef.pl:ruka
5v233.f↔	Lokál.lalok.plast.k.a podk:plast.ostrovček.lal,malá pl:predkol	5v238.a	Lok.lal.plast.kože a podk:plats.ostrovček.lal,vef.pl:hr.st.,hrb
5v233.g↔	Lok.lal.plast.kože a podk:plast.ostrovček.lal,malá pl:noha	5v238.b	Lokál.lal.plast.kože a podk:plast.ostrovček.lal,vef.pl:bruš.obl
5v233.x↔	Lok.lal.plast.kože a podk:plast.ostrovček.lal,malá plocha:ost	5v238.c	Lok.lal.plast.kože a podk:plast.ostrov.lal,vef.pl:inguin,genit.o
5v234.0	Lokál.lalok.plast.kože a podkož:Z-plast,malá plocha:pery	5v238.d	Lok.lal.plast.k.a podk:plast.ostrovček.lal,vef.pl:glute.obl
5v234.4	Lok.lal.plast.kože a podk:Z-plast,malá pl:ostat.časti hlavy	5v238.e↔	Lok.lal.plast.kože a podk:plast.ostrov.lal,vef.pl:stehn,kol
5v234.5	Lok.lalok.plast.kože a podkož:Z-plast,malá plocha:krk	5v238.f↔	Lok.lal.plast.kože a podk:plast.ostrovčekov.lal,vef.pl:predkol
5v234.6↔	Lokál.lalok.plast.kože a podkož:Z-plast,malá pl:rameno,axila	5v238.g↔	Lok.lal.plast.kože a podk:plast.ostrovček.lal,vef.pl:noha
5v234.7↔	Lok.lal.plast.kože a podkožia:Z-plast,malá pl:rameno,lakeť	5v238.x↔	Lokál.lalok.plast.kože a podk:plast.ostrovčekov.lal,vef.pl:ost
5v234.8↔	Lokál.lalok.plast.kože a podkožia:Z-plast,malá pl:predlaktie	5v239.0	Lok.lal.plast.kože a podkož:Z-plastika,veľká pl:pery
5v234.9↔	Lokál.lalok.plast.kože a podkožia:Z-plastika,malá pl:ruka	5v239.4	Lok.lal.plast.kože a podkož:Z-plast,vef.pl:ost.časti hlavy
5v234.a	Lok.lalok.plast.kože a podk:Z-plast,malá pl:hруд.stena,hrbát	5v239.5	Lok.lal.plast.kože a podkož:Z-plast,veľká plocha:krk
5v234.b	Lokál.lalok.plast.kože a podkož:Z-plastika,malá pl:bruš.o.	5v239.6↔	Lok.lal.plast.kože a podkož:Z-plast,vef.pl:rameno,axila
5v234.c	Lok.lal.plast.kože a podkož:Z-plast,malá pl:inguin,genit.o	5v239.7↔	Lok.lal.plast.kože a podkož:Z-plast,vef.pl:ram,lakeť
5v234.d	Lokál.lal.plast.kože a podkož:Z-plastika,malá pl:gluteál.obl	5v239.8↔	Lok.lal.plast.kože a podkož:Z-plast,vef.pl:predlaktie
5v234.e↔	Lok.lalok.plast.kože a podkož:Z-plast,malá pl:stehno,koleno	5v239.9↔	Lokál.lalok.plast.kože a podkož:Z-plastika,vef.plocha:ruka
5v234.f↔	Lokál.lalok.plast.kože a podkož:Z-plastika,malá pl:predkol	5v239.a	Lok.lal.plast.kože a podkož:Z-plast,vef.pl:hруд.stena,hrbát
5v234.g↔	Lokál.lalok.plast.kože a podkožia:Z-plast,malá pl:noha	5v239.b	Lok.lal.plast.kože a podkož:Z-plast,veľká pl:bruš.obl
5v234.x↔	Lokál.lalok.plastika kože a podkožia:Z-plast,malá pl:ost	5v239.c	Lok.lal.plast.kože a podkož:Z-plast,vef.pl:inguin,genit.o
5v235.0	Lokál.lal.plast.kože a podkož:dilatačná plast,veľká pl:pery	5v239.d	Lok.lal.plast.kože a podkož:Z-plast,veľká pl:gluteál.obl
5v235.4	Lokál.lalok.plast.kože a podk:dilatač.plast,veľká pl:ost.č.hlavy	5v239.e↔	Lokál.lal.plast.kože a podkož:Z-plast,vef.pl:stehno,koleno
5v235.5	Lokál.lal.plast.kože a podkož:dilatačná plast,veľká pl:krk	5v239.f↔	Lokál.lalok.plast.kože a podkož:Z-plast,vef.pl:predkolenie
5v235.6↔	Lok.lalok.plast.kože a podk:dilatač.plast,vef.pl:rameno,axila	5v239.g↔	Lokál.lalok.plast.kože a podkož:Z-plast,vef.pl:noha
5v235.7↔	Lokál.lal.plast.kože a podk:dilatač.plast,veľká pl:ram,lak	5v239.x↔	Lokál.lalok.plast.kože a podkož:Z-plast,veľká plocha:ost
5v235.8↔	Lok.lalok.plast.kože a podk:dilatač.plast,veľká pl:predlakt	5v23a.0	Lok.lal.plast.kože a podkož:W-plast,malá pl:pery
5v235.9↔	Lokál.lalok.plast.kože a podk:dilatač.plast,veľká plocha:ruka	5v23a.4	Lok.lal.plast.kože a podkož:W-plast,malá pl:ost.časti hlavy
5v235.a	Lok.lalok.plast.kože a podkož:dilatač.plast,vef.pl:hруд.st,hrb	5v23a.5	Lok.lal.plast.kože a podkož:W-plast,malá plocha:krk

5v23a.6↔	Lok.lal.plast.kože a podkož:W-plast,malá pl:rameno,axila	5v242.f↔	Lalok.plast.kože a podk,darca:stopk.vzdial.lalok:predkolenie
5v23a.7↔	Lok.lal.plast.kože a podkož:W-plast,malá pl:rameno,lakeť	5v242.g↔	Lalok.plast.kože a podkož,darca:stopka.vzdial.lalok:noha
5v23a.8↔	Lokál.lalok.plast.kože a podkož:W-plast,malá pl:predlaktie	5v242.x	Lalok.plast.kože a podkož,darca:stopkatý vzdialený lalok:ost.
5v23a.9↔	Lok.lal.plast.kože a podkož:W-plastika,malá plocha:ruka	5v251.0	Lalok.plast.kože a podk,prijemca:stopkatý miestny lalok:pery
5v23a.a	Lok.lal.plast.kože a podkož:W-plast,malá pl:hруд.st.,chrbát	5v251.4	Lal.plast.kože a podk,prijem:stopkatý miest.lalok:ost.č.hlavy
5v23a.b	Lokál.lalok.plastika kože a podkož:W-plast,malá pl:bruš.obl.	5v251.5	Lal.plast.kože a podkož,prijem:stopka.miestny lalok:krk
5v23a.c	Lok.lal.plast.kože a podkož:W-plast,malá pl:inguin.genit.o	5v251.6↔	Lal.plast.kože a podk,prijemca:stopka.miest.lalok:ram,axila
5v23a.d	Lokál.lal.plast.kože a podkož:W-plast,malá pl:gluteál.obl.	5v251.7↔	Lalok.plast.kože a podk,prijem:stopkatý miest.lal:ram,lakeť
5v23a.e↔	Lokál.lal.plast.kože a podkož:W-plast,malá pl:stehno,koleno	5v251.8↔	Lal.plast.kože a podkož,prijemca:stopk.miest.lalok:predlakt
5v23a.f↔	Lok.lal.plast.kože a podkož:W-plastika,malá pl:predkolenie	5v251.9↔	Lal.plast.kože a podkož,prijemca:stopkatý miest.lalok:ruka
5v23a.g↔	Lok.lalok.plastika kože a podkož:W-plast,malá plocha:noha	5v251.a	Lalok.plast.kože a podk,prijem:stopkat.miest.lalok:ram,lakeť
5v23a.x↔	Lokál.lalok.plast.kože a podkož:W-plast,malá plocha:ost	5v251.b	Lal.plast.kože a podk,prijemca:stopkatý miest.lalok:bruš.o.
5v23b.0	Lokál.lalok.plast.kože a podk:W-plast,vef.pl:pery	5v251.c	Lal.plast.kože a podkož,prijemca:stopka.miest.lal:ingu.genit.o
5v23b.4	Lok.lal.plast.kože a podkož:W-plast,vef.pl:ost.časti hlavy	5v251.d	Lal.plast.kože a podk,prijemca:stopkatý miest.lalok:glut.obl
5v23b.5	Lok.lal.plast.kože a podkož:W-plast,veľká plocha:krk	5v251.e↔	Lal.plast.kože a podk,prijemca:stopk.miest.lalok:stehno,kol
5v23b.6↔	Lok.lal.plast.kože a podkož:W-plast,vef.pl:rameno,axila	5v251.f↔	Lalok.plast.kože a podk,prijem:stopkat.miest.lalok:predkol
5v23b.7↔	Lok.lal.plast.kože a podkožia:W-plast,vef.pl:ram,lakeť	5v251.g↔	Lal.plast.kože a podkož,prijemca:stopk.vzdial.lalok:ram,lakeť
5v23b.8↔	Lok.lal.plast.kože a podkož:W-plast,vef.pl:predlaktie	5v251.x↔	Lal.plast.kože a podkož,prijemca:stopkatý miestny lalok:ost.
5v23b.9↔	Lokál.lalok.plast.kože a podkož:W-plastika,veľká pl:ruka	5v252.0	Lalok.plast.kože a podk,prijemca:stopkat.vzdialený lalok:pery
5v23b.a	Lok.lal.plast.kože a podkož:W-plast,vef.pl:hруд.st.,chrbát	5v252.4	Lal.plast.kože a podk,prijem:stopka.vzdial.lalok:ost.č.hlavy
5v23b.b	Lokál.lalok.plast.kože a podkož:W-plast,vef.pl:bruš.obl.	5v252.5	Lal.plast.kože a podk,prijemca:stopkatý vzdial.lalok:krk
5v23b.c	Lok.lalok.plast.kože a podkož:W-plast,vef.pl:inguin.genit.o	5v252.6↔	Lal.plast.kože a podk,prijem:stopkatý vzdial.lal:rameno,axila
5v23b.d	Lok.lal.plast.kože a podkož:W-plast,vef.pl:gluteál.obl.	5v252.7↔	Lal.plast.kože a podk,prijemca:stopk.vzdial.lalok:ram,lakeť
5v23b.e↔	Lok.lal.plast.kože a podkož:W-plast,vef.pl:stehno,koleno	5v252.8↔	Lal.plast.kože a podk,prijem:stopkatý vzdial.lalok:predlaktie
5v23b.f↔	Lok.lal.plast.kože a podkož:W-plast,veľká pl:predkolenie	5v252.9↔	Lalok.plast.kože a podk,prijemca:stopkat.vzdialený lalok:ruka
5v23b.g↔	Lok.lal.plast.kože a podkož:W-plast,vef.pl:noha/chodidl	5v252.a	Lal.plast.kože a podk,prijem:stopk.vzdial.lal:hруд.st,chrbát
5v23b.x↔	Lokál.lalok.plast.kože a podkož:W-plast,veľká plocha:ost	5v252.b	Lal.plast.kože a podk,prijem:stopkat.vzdialený lalok:bruš.obl.
5v23x.x↔	Lokálna laloková plastika kože a podkožia:ostatné	5v252.c	Lal.plast.kože a podkož,prijemca:stopk.vzdial.lal:inguin.gen.o
5v240.0	Lal.plast.k.a podk,darca:voľný lal.s mikrovaskul.anastom:pery	5v252.d	Lal.plast.kože a podk,prijemca:stopk.vzdial.lalok:gluteál.obl.
5v240.4	Lal.plast.k.a podk,darca:voľ.lal.s mikrovask.anast:ost.č.hlavy	5v252.e↔	Lal.plast.kože a podkož,prijem:stopk.vzdial.lalok:stehno,kol
5v240.5	Lal.plast.kože a podk,darca:voľ.lal.s mikrovask.anast:krk	5v252.f↔	Lalok.plast.kože a podk,prijemca:stopk.vzdial.lalok:predkol
5v240.6↔	Lal.plast.k.a podk,darca:voľ.lal.s mikrovas.anast:ram,axila	5v252.g↔	Lalok.plast.kože a podk,prijemca:stopkat.vzdial.lalok:noha
5v240.7↔	Lal.plast.kože a podk,darca:voľ.lal.s mikrovask.anast:ram,lak	5v252.x↔	Lalok.plast.kože a podkož,prijemca:stopkatý vzdial.lalok:ost.
5v240.8↔	Lal.plast.kože a podk,darca:voľ.lal.s mikrovask.anast:predlakt	5v260.0	Kombin.plast.zákroky na koži a podkož:kombin.lalok.plast:pery
5v240.9↔	Lalok.plast.kože a podk,darca:voľ.lal.s mikrovask.anast:ruka	5v260.4	Kombi.plast.zákr.na koži a podk:kombin.lalok.plast:ost.č.hlavy
5v240.a	Lal.plast.kože a podk,darca:voľ.lal.s mikrova.anast:hr.st.,chrb	5v260.5	Kombin.plast.zákroky na koži a podk:kombin.lalok.plast:krk
5v240.b	Lalok.plast.kože a podk,darca:voľ.lal.s mikrovask.anast:bruš.o	5v260.6↔	Kombi.plast.zákr.na koži a podk:kombin.lal.plastiky:ram,axila
5v240.c	Lal.plast.k.a podk,darca:voľ.lal.s mikrovask.anast:ing.genit.o	5v260.7↔	Kombi.plast.zákr.na koži a podk:kombin.lal.plastiky:ram,lakeť
5v240.d	Lal.plas.k.a podk,darca:v.lal.s mikrovas.anastom:glute.obl.	5v260.8↔	Kombi.plast.zákrok na koži a podk:kombin.lalok.plast:predlakt
5v240.e↔	Lal.plast.kože a podk,darca:voľ.lal.s mikrovask.anast:steh,kol	5v260.9↔	Kombin.plast.zákroky na koži a podk:kombi.lalok.plast:ruka
5v240.f↔	Lal.plast.kože a podk,darca:voľ.lal.s mikrovask.anast:predkol	5v260.a	Kombi.plast.zákr.na koži a podk:kombin.lal.plast:hr.st,chrbát
5v240.g↔	Lalok.plast.kože a podk,darca:voľ.lal.s mikrovask.anast:noha	5v260.b	Kombin.plast.zákr.na koži a podk:kombin.lalok.plast:bruš.obl.
5v240.x	Lalok.plast.kože a podk,darca:voľ.lal.s mikrovask.anast:ost.	5v260.c	Kombi.plast.zákr.na koži a podk:kombin.lal.plast:ing.genit.o.
5v241.0	Lalok.plast.kože a podk,darca:stopkat.miest.lalok:pery	5v260.d	Kombin.plast.zákr.na koži a podk:kombin.lal.plast:glute.obl.
5v241.4	Lal.plast.k.a podkožia,darca:stopkatý miest.lal:ost.č.hlavy	5v260.e↔	Kombin.plast.zákr.na koži a podk:kombin.lal.plast:stehno,kol
5v241.5	Lalok.plast.kože a podk,darca:stopkatý miest.lalok:krk	5v260.f↔	Kombin.plast.zákr.na koži a podk:kombin.lal.plast:predkol
5v241.6↔	Lal.plast.kože a podk,darca:stopka.miest.lalok:rameno,axila	5v260.g↔	Kombi.plast.zákr.na koži a podkož:kombin.lalok.plastiky:noha
5v241.7↔	Lal.plast.kože a podk,darca:stopkatý miest.lalok:ram,lakeť	5v260.x↔	Kombin.plast.zákroky na koži a podkoži:kombin.lalok.plast:ost
5v241.8↔	Lalok.plast.kože a podk,darca:stopkatý miest.lalok:predlakt	5v261.0	Komb.plast.zákr.k.a podk:kombi.lal.plastik a voľ.kož.trans:pery
5v241.9↔	Lal.plast.kože a podkož,darca:stopkatý miestny lalok:ruka	5v261.4	Komb.plast.zákr.k.a podk:kombi.lal.plast.a voľ.k.tr:ost.č.hla
5v241.a	Lal.plast.kože a podkož,darca:stopka.miest.lal:hруд.st,chrb	5v261.5	Kombi.plast.zákr.koži a podk:komb.lal.plast.a voľ.k.transpl:krk
5v241.b	Lal.plast.kože a podk,darca:stopkatý miestny lalok:bruš.obl.	5v261.6↔	Kombi.plast.zákr.k.a podk:komb.lal.plast.a voľ.k.tran:ram,axi
5v241.c	Lal.plast.kože a podk,darca:stopkatý miest.lal:inguin.genit.o	5v261.7↔	Kombi.plast.zákr.k.a podk:komb.lal.plast.a voľ.k.tran:ram,lak
5v241.d	Lal.plast.kože a podk,darca:stopkatý miest.lalok:gluteál.obl.	5v261.8↔	Komb.plast.zákr.k.a podk:komb.lal.plast.a v.kož.tran:predlakt
5v241.e↔	Lalok.plast.kože a podk,darca:stopka.miest.lalok:steh,koleno	5v261.9↔	Komb.plast.zákr.k.a podk:kombi.lal.plast.a voľ.k.transpl:ruka
5v241.f↔	Lalok.plast.kože a podk,darca:stopkatý miest.lalok:predkol	5v261.a	Komb.plas.zákr.k.a podk:komb.lal.plast.a voľ.k.tran:hr.st,chrb
5v241.g↔	Lalok.plast.kože a podkož,darca:stopkatý miest.lalok:noha	5v261.b	Kombi.plast.zákr.k.a podk:komb.lal.plast.a voľ.k.transp:bruš.o
5v241.x	Lal.plast.kože a podkožia,darca:stopkatý miestny lalok:ost.	5v261.c	Komb.plast.zákr.k.a podk:komb.lal.plast.a voľ.k.tran:ing.gen.o
5v242.0	Lal.plast.kože a podk,darca:stopkatý vzdialený lalok:pery	5v261.d	Komb.plast.zákr.k.a podk:komb.lal.plast.a voľ.kož.tran:glut.o
5v242.4	Lal.plast.kože a podk,darca:stopkatý vzdial.lalok:ost.č.hlavy	5v261.e↔	Komb.plast.zákr.k.a podk:komb.lal.plast.a voľ.k.tran:stehn,kol
5v242.5	Lalok.plast.kože a podk,darca:stopkat.vzdialený lalok:krk	5v261.f↔	Komb.plast.zákr.k.a podk:kombi.lal.plast.a voľ.k.tran:predkol
5v242.6↔	Lal.plast.kože a podk,darca:stopkatý vzdial.lalok:ram,axila	5v261.g↔	Komb.plast.zákr.koži a podk:komb.lal.plast.a voľ.kož.tran:noha
5v242.7↔	Lal.plast.kože a podk,darca:stopkat.vzdial.lalok:ram,lakeť	5v261.x↔	Komb.plast.zákr.k.a podk:komb.lal.plast.a voľ.kož.transpl:ost.
5v242.8↔	Lal.plast.kože a podk,darca:stopkatý vzdial.lalok:predlaktie	5v262.0	Komb.plast.zákr.k.a podk:stopk.miest.lalok so vzdial.lal:pery
5v242.9↔	Lal.plast.kože a podkož,darca:stopkat.vzdialený lalok:ruka	5v262.4	Kombi.plast.zákr.koži a podk:stopk.miest.so vzdial.lal:ost.č.hl
5v242.a	Lal.plast.kože a podk,darca:stopk.vzdial.lalok:hруд.st,chrbát	5v262.5	Kombi.plast.zákr.koži a podk:stopk.miestny so vzdial.lal:krk
5v242.b	Lalok.plast.kože a podk,darca:stopkatý vzdial.lalok:bruš.obl.	5v262.6↔	Kombi.plast.zákr.koži a podk:stopk.miest.so vzdial.lal:ram,axi
5v242.c	Lalok.plast.kože a podkož,darca:stopka.vzdial.lal:ing.genit.o	5v262.7↔	Komb.plast.zákr.koži a podk:stopk.miest.so vzdial.lal:ram,lak
5v242.d	Lal.plast.kože a podk,darca:stopkatý vzdial.lalok:gluteál.obl.	5v262.8↔	Kombi.plast.zákr.koži a podk:stopk.miest.so vzdial.lal:predlakt
5v242.e↔	Lalok.plast.kože a podk,darca:stopka.vzdial.lalok:stehno,kol	5v262.9↔	Kombi.plast.zákr.koži a podk:stopk.miest.so vzdial.lalok:ruka

5v262.a	Kombi.plast.zákr.k.a podk:stopk.miest.so vzdial.lal.hr.st.chrb	5v274.0	Revízia stopkatého miest.laloka kož.plastiky:pery
5v262.b	Kombi.plast.zákr.k.a podk:stopk.miest.so vzdial.lal:bruš.obl.	5v274.4	Reviz.stopkatého miest.laloka kož.plastiky:ost.č.hlavy
5v262.c	Komb.plast.zákr.k.a podk:stopk.miest.so vzdial.lal:ingv.gen.o	5v274.5	Reviz.stopkatého miest.laloka kož.plastiky:krk
5v262.d	Kombi.plast.zákr.koži.a podk:stopk.miest.so vzdial.lal:glut.o	5v274.6↔	Reviz.stopkatého miest.laloka kož.plastiky:rameno,axila
5v262.e↔	Komb.plast.zákr.koži.a podk:stopk.miest.so vzd.lal:stehn,kol	5v274.7↔	Revízia stopkatého miest.laloka kož.plastiky:rameno,lakeť
5v262.f↔	Komb.plast.zákr.koži.a podk:stopk.miest.so vzdial.lal:predkol	5v274.8↔	Reviz.stopkatého miest.laloka kož.plastiky:predlaktie
5v262.g↔	Komb.plast.zákr.k.a podk:stopk.miest.so vzdial.lalokom:noha	5v274.9↔	Reviz.stopkatého miest.laloka kož.plastiky:ruka
5v262.x↔	Komb.plast.zákr.k.a podkož:stopk.mies.lal.so vzdial.lalok:ost.	5v274.a	Rev.stopkatého miest.laloka kož.plast:hруд.st.chrbát
5v263.0	Komb.plast.zákr.k.a podk:stopk.miest.vzdial.lal.a voľ.k.tran:pery	5v274.b	Reviz.stopkatého miest.laloka kož.plastiky:bruš.obl.
5v263.4	Kom.pl.zákr.k.a podk:stopk.miest.vzdial.l.a voľ.kož.tran:ost.č.hl	5v274.c	Reviz.stopkatého miest.laloka kož.plastiky:inguin,genit.o
5v263.5	Kombi.pl.zákr.k.a podk:stopk.miest.vzdial.lal.a voľ.kož.tran:bruš.o	5v274.d	Reviz.stopkatého miest.laloka kož.plastiky:gluteál.obl.
5v263.6↔	Komb.pl.zákr.k.a podk:stop.miest.vzd.lal.a voľ.k.trans:ram,axi	5v274.e↔	Reviz.stopkatého miest.laloka kož.plastiky:stehno,koleno
5v263.7↔	Komb.pl.zákr.k.a podk:stop.miest.vzdial.lal.a v.kož.tran:ram,lak	5v274.f↔	Revízia stopkatého miest.laloka kož.plastiky:predkolenie
5v263.8↔	Komb.pl.zákr.k.a podk:stop.miest.vzdial.lal.a v.k.tran:predlakt	5v274.g↔	Revízia stopkatého miest.laloka kož.plastiky:noha
5v263.9↔	Komb.pl.zákr.koži.a podk:stop.miest.vzd.lal.a voľ.k.tran:ruka	5v274.x↔	Revízia stopkatého miest.laloka kožnej plastiky:ost.
5v263.a	Kombi.pla.zákr.k.a podk:stopk.mie.vzd.lal.a voľ.k.tran:hr.st.chrb	5v275.0	Reviz.stopkat.vzdial.laloka kož.plastiky:pery
5v263.b	Komb.plas.zákr.k.a pdk:stop.miest.vzd.lal.a voľ.kož.tran:bruš.o	5v275.4	Reviz.stopkat.vzdial.laloka kož.plastiky:ost.č.hlavy
5v263.c	Kombi.pl.zákr.k.a podk:stopk.miest.vzd.lal.a v.kož.tran:ingv,gen	5v275.5	Revízia stopkat.vzdial.laloka kož.plastiky:krk
5v263.d	Komb.pl.zákr.k.a podk:stop.miest.vzd.la.a voľ.kož.tran:glut.o	5v275.6↔	Reviz.stopkat.vzdial.laloka kož.plastiky:rameno,axila
5v263.e↔	Komb.pl.zákr.k.a podk:stopk.miest.vzd.lal.a voľ.k.tran:steh,kol	5v275.7↔	Reviz.stopkat.vzdial.laloka kož.plastiky:rameno,lakeť
5v263.f↔	Kom.pl.zákr.k.a podk:stopk.miest.vzd.lal.a v.kož.tran:predkol	5v275.8↔	Reviz.stopkat.vzdial.laloka kož.plastiky:predlaktie
5v263.g↔	Komb.plast.zákr.k.a podk:stop.miest.vzd.lal.a voľ.k.tran:noha	5v275.9↔	Reviz.stopkat.vzdialeného laloka kož.plastiky:ruka
5v263.x↔	Komb.plas.zákr.k.a podk:stopk.mies.vzd.lal.a voľ.kož.tranpl:ost	5v275.a	Reviz.stopkat.vzdial.laloka kož.plastiky:hруд.st.chrbát
5v26x.x↔	Kombinované plastické zákroky na koži a podkoží:ost.	5v275.b	Revízia stopkat.vzdialeného laloka kož.plastiky:bruš.obl.
5v270.0	Korekcia jazvy po kož.plastike:pery	5v275.c	Reviz.stopkat.vzdial.laloka kož.plastiky:inguin,genit.o
5v270.4	Korekcia jazvy po kož.plastike:ost.časti hlavy	5v275.d	Reviz.stopkat.vzdial.laloka kož.plastiky:gluteál.obl.
5v270.5	Korekcia jazvy po kož.plastike:krk	5v275.e↔	Reviz.stopkat.vzdial.laloka kož.plastiky:stehno,koleno
5v270.6↔	Korekcia jazvy po kož.plastike:rameno,axila	5v275.f↔	Reviz.stopkatého vzdial.laloka kož.plastiky:predkolenie
5v270.7↔	Korekcia jazvy po kož.plastike:rameno,lakeť	5v275.g↔	Reviz.stopkat.vzdial.laloka kož.plastiky:noha(chodidlo)
5v270.8↔	Korekcia jazvy po kož.plastike:predlaktie	5v275.x↔	Revízia stopkatého vzdialeného laloka kož.plastiky:ost
5v270.9↔	Korekcia jazvy po kož.plastike:ruka	5v276.0	Reviz.voľ.laloka s mikrovaskul.anastomóz.kož.plast:pery
5v270.a	Korekcia jazvy po kož.plastike:hруд.st.a chrbát	5v276.4	Reviz.voľ.laloka s mikrovaskul.anastomóz.kož.plast:ost.č.hlavy
5v270.b	Korekcia jazvy po kož.plastike:bruš.obl.	5v276.5	Reviz.voľ.laloka s mikrovaskul.anastomóz.kož.plast:krk
5v270.c	Korekcia jazvy po kož.plastike:inguin.,genit.obl.	5v276.6↔	Reviz.voľ.laloka s mikrovaskul.anastom. kož.plast:ram,axila
5v270.d	Korekcia jazvy po kož.plastike:gluteál.obl.	5v276.7↔	Reviz.voľ.laloka s mikrovaskul.anastomóz.kož.plast:ram,lakeť
5v270.e↔	Korekcia jazvy po kož.plastike:stehno,koleno	5v276.8↔	Revízia voľ.laloka s mikrovaskul.anastomóz.kož.plast:predlakt
5v270.f↔	Korekcia jazvy po kož.plastike:predkolenie	5v276.9↔	Reviz.voľ.laloka s mikrovaskul.anastom. kož.plastiky:ruka
5v270.g↔	Korekcia jazvy po kož.plastike:noha	5v276.a	Reviz.voľ.laloka s mikrovask.anastomóz.kož.plast:hруд.st.chrb
5v270.x	Korekcia jazvy po kožnej plastike:ostatné	5v276.b	Reviz.voľ.laloka s mikrovaskul.anastom. kož.plast:bruš.obl.
5v271	Korekcia hypertrofickej jazvy dermabráziou	5v276.c	Reviz.voľ.laloka s mikrovask.anastom. kož.plast:inguin,genit.o
5v272.0	Revízia voľ.kož.transplantátu kož.plastiky:pery	5v276.d	Reviz.voľ.laloka s mikrovaskul.anastomóz.kož.plast:glut.obl.
5v272.4	Revízia voľ.kož.transplantátu kož.plastiky:ost.č.hlavy	5v276.e↔	Reviz.voľného lal.s mikrovaskul.anastom. kož.plast:stehno,kol
5v272.5	Revízia voľného kož.transplantátu kož.plastiky:krk	5v276.f↔	Rev.voľ.laloka s mikrovaskul.anastom. kož.plast:predkolenie
5v272.6↔	Revízia voľ.kož.transplantátu kož.plastiky:rameno,axila	5v276.g↔	Reviz.voľ.laloka s mikrovaskul.anastomóz.kož.plastiky:noha
5v272.7↔	Revízia voľ.kož.transplantátu kož.plastiky:ram,lakeť	5v276.x↔	Revízia voľného lal.s mikrovaskul.anastomóz.kož.plastiky:ost
5v272.8↔	Revízia voľ.kož.transplantátu kož.plastiky:predlaktie	5v27x.x	Revízia kožnej plastiky:ostatné
5v272.9↔	Revízia voľ.kož.transplantátu kož.plastiky:ruka	5v281	Plastická rekonštrukcia hornej pery
5v272.a	Revízia voľ.kož.transplantátu kož.plastiky:hруд.st.,chrbát	5v282	Plastická rekonštrukcia dolnej pery
5v272.b	Revízia voľ.kož.transplantátu kož.plastiky:bruš.obl.	5v283	Plastická rekonštrukcia ústneho kútika
5v272.c	Revízia voľ.kož.transplantátu kož.plastiky:inguin,genit.obl	5v290.0	Implantácia kožného expanderu:pery
5v272.d	Revízia voľ.kož.transplantátu kož.plastiky:gluteál.obl.	5v290.5	Implantácia kožného expanderu:krk
5v272.e↔	Revízia voľ.kož.transplantátu kož.plastiky:stehno,koleno	5v290.6↔	Implantácia kožného expanderu:rameno,axila
5v272.f↔	Revízia voľ.kož.transplantátu kož.plastiky:predkolenie	5v290.7↔	Implantácia kožného expanderu:rameno a lakeť
5v272.g↔	Revízia voľného kož.transplantátu kož.plastiky:noha	5v290.8↔	Implantácia kožného expanderu:predlaktie
5v272.x↔	Revízia voľného kožného transplantátu kož.plastiky:ost.	5v290.9↔	Implantácia kožného expanderu:ruka
5v273.0	Revízia lokálnej lalokovej plastiky kože:pery	5v290.a	Implant.kožného expanderu:hруд.st.,chrbát
5v273.4	Revízia lokál.lalok.plastiky kože:ost.č.hlavy	5v290.b	Implantácia kožného expanderu:bruš.obl.
5v273.5	Revízia lokál.lalok.plastiky kože:krk	5v290.c	Implantácia kožného expanderu:inguin,genit.obl.
5v273.6↔	Revízia lokál.lalok.plastiky kože:rameno,axila	5v290.d	Implantácia kožného expanderu:gluteál.obl.
5v273.7↔	Revízia lokál.lalok.plastiky kože:rameno,lakeť	5v290.e↔	Implantácia kožného expanderu:stehno a koleno
5v273.8↔	Revízia lokál.lalok.plastiky kože:predlaktie	5v290.f↔	Implantácia kožného expanderu:predkolenie
5v273.9↔	Revízia lokál.lalok.plastiky kože:ruka	5v290.g↔	Implantácia kožného expanderu:noha/chodid
5v273.a	Reviz.lokál.lalok.plastiky kože:hруд.stena,chrbát	5v290.x↔	Implantácia kožného expanderu:ostat.
5v273.b	Revízia lokál.lalok.plastiky kože:bruš.obl.	5v292.0	Prerušenie stopky laloka kože a podkožia:pery
5v273.c	Revízia lokál.lalok.plastiky kože:inguin,genit.obl	5v292.4	Prerušenie stopky laloka kože a podkožia:ost.č.hlavy
5v273.d	Revízia lokál.lalok.plastiky kože:gluteál.obl.	5v292.5	Prerušenie stopky laloka kože a podkožia:krk
5v273.e↔	Revízia lokál.lalok.plastiky kože:stehno,koleno	5v292.6↔	Prerušenie stopky lal. kože a podkožia:rameno,axila
5v273.f↔	Revízia lokál.lalokovej plastiky kože:predkolenie	5v292.7↔	Prerušenie stopky laloka kože a podkožia:rameno a lakeť
5v273.g↔	Revízia lokál.lalok.plastiky kože:noha	5v292.8↔	Prerušenie stopky laloka kože a podkožia:predlaktie
5v273.x↔	Revízia lokálnej lalokovej plastiky kože:ost.	5v292.9↔	Prerušenie stopky laloka kože a podkožia:ruka

5v292.a	Prerušenie stopky laloka kože a podkožia:hруд.st,chrbát	5v426.c	Dermabrázia veľkej plochy kož.vrstvy:inguin.,genitál.o
5v292.b	Prerušenie stopky laloka kože a podkožia:bruš.obl.	5v426.d	Dermabrázia veľkej povrch.plochy kož.vrstvy:glut.obl
5v292.c	Prerušenie stopky laloka kože a podkožia:inguin,genit.obl.	5v426.e↔	Dermabrázia veľkej povrch.plochy kož.vrstvy:stehno a koleno
5v292.d	Prerušenie stopky laloka kože a podkožia:gluteál.obl.	5v426.f↔	Dermabrázia veľkej povrch.plochy kož.vrstvy:predkolenie
5v292.e↔	Prerušenie stopky laloka kože a podkožia:steh a koleno	5v426.g↔	Dermabrázia veľkej povrch.plochy kož.vrstvy:noha(chodidlo)
5v292.f↔	Prerušenie stopky laloka kože a podkožia:predkolenie	5v426.x	Dermabrázia veľkej povrch.plochy kož.vrstvy:ostat.
5v292.g↔	Prerušenie stopky laloka kože a podkožia:noha/chodid	5v427.0	Zbrúsenie veľkej pl.povrch.kož.vrstvy:pery
5v292.x↔	Prerušenie stopky laloka kože a podkožia:ost	5v427.4	Zbrúsenie veľkej pl.povrch.kož.vrstvy:ost.č.hlavy
5v297.0↔	Impl./vým.podtlak.syst.hojenia rán [NPWT]:DK a HK	5v427.5	Zbrúsenie veľkej plochy povrch.kož.vrstvy:krk
5v297.1	Impl/vým.podtl.sy.hoj.rán[NPWT]:pohrud.dut,mediast.,stern	5v427.6↔	Zbrúsenie veľ.pl.povrch.kož.vrstvy:rameno,axila
5v297.2	Impl./vým.podtl.syst.hoj.rán [NPWT]:brušná dutina	5v427.7↔	Zbrúsenie veľkej pl.povrch.kož.vrstvy:ram,lakeť
5v297.3	Impl./vým.podtl.syst.hoj.rán [NPWT]:konečník a perineum	5v427.8↔	Zbrúsenie veľkej pl.povrch.kož.vrstvy:predlaktie
5v297.x	Impl. alebo výmena podtlak.syst.hojenia rán [NPWT]:ost.	5v427.9↔	Zbrúsenie veľkej plochy povrch.kož.vrstvy:ruka
5v400.0	Redukč.tkan.plastika na koži a podkož:pery	5v427.a	Zbrúsenie veľkej plochy povrch.kož.vrstvy:hруд.stena,chrbát
5v400.4	Redukč.tkan.plastika na koži a podkož:ost.č.hlavy	5v427.b	Zbrúsenie veľkej plochy povrch.kož.vrstvy:brucho
5v400.5	Redukč.tkaniv.plastika na koži a podkož:krk	5v427.c	Zbrúsenie veľkej plochy povrch.kož.vrstvy:inguin,genitál.o
5v400.6↔	Redukč.tkan.plastika na koži a podkoži:rameno,axila	5v427.d	Zbrúsenie veľkej plochy povrch.kož.vrstvy:gluteál.o.
5v400.7↔	Redukč.tkan.plastika na koži a podkoži:ram,lakeť	5v427.e↔	Zbrúsenie veľkej plochy povrch.kož.vrstvy:stehno,kol
5v400.8↔	Redukč.tkan.plastika na koži a podkož:predlaktie	5v427.f↔	Zbrúsenie veľkej plochy povrch.kož.vrstvy:predkol
5v400.9↔	Redukč.tkanivová plastika na koži a podkoži:ruka	5v427.g↔	Zbrúsenie veľkej plochy povrch.kož.vrstvy:noha(chodidlo)
5v400.a	Redukč.tkan.plastika na koži a podkož:hруд.st,chrbát	5v427.x	Zbrúsenie veľkej plochy povrch.kož.vrstvy:ostatné
5v400.b	Redukč.tkan.plastika na koži a podkož:bruš.obl	5v428.0	Exkochleácia veľkej plochy povr.kož.vrst:pery
5v400.c	Redukč.tkan.plastika na koži a podkož:inguin,genit.o	5v428.4	Exkochleácia veľkej plochy povr.kož.vrst:ost.č.hlavy
5v400.d	Redukč.tkan.plastika na koži a podkoži:gluteál.obl.	5v428.5	Exkochleácia veľkej plochy povr.kož.vrst:krk
5v400.e↔	Redukč.tkan.plastika na koži a podkož:stehno,koleno	5v428.6↔	Exkochle. veľkej plochy povr.kož.vrst:rameno,axila
5v400.f↔	Redukč.tkan.plastika na koži a podkoži:predkol	5v428.7↔	Exkochle. veľkej plochy povr.kož.vrst:rameno a lakeť
5v400.g↔	Redukč.tkanivová plastika na koži a podkož:noha/chod/	5v428.8↔	Exkochleácia veľkej plochy povr.kož.vrst:predlaktie
5v400.x	Redukčná tkaniv.plastika na koži a podkoži:ostat.	5v428.9↔	Exkochleácia veľkej plochy povr.kož.vrst:ruka
5v401.0	Liposukcia v oblasti pery	5v428.a	Exkochleácia veľkej plochy povr.kož.vrst:hруд.st.,chrbát
5v401.4	Liposukcia ostatných častí hlavy	5v428.b	Exkochleácia veľkej plochy povr.kož.vrst:brušná obl.
5v401.5	Liposukcia v oblasti krku	5v428.c	Exkochleácia veľkej plochy povr.kož.vrst:inguin.,genitál.o
5v401.6↔	Liposukcia v oblasti ramena a axily	5v428.d	Exkochleácia veľkej plochy povr.kož.vrst:gluteál.obl.
5v401.7↔	Liposukcia v oblasti ramena a lakťa	5v428.e↔	Exkochleácia veľkej plochy povr.kož.vrst:stehno,koleno
5v401.8↔	Liposukcia v oblasti predlaktia	5v428.f↔	Exkochleácia veľkej plochy povr.kož.vrstoch:predkolenie
5v401.9↔	Liposukcia v oblasti ruky	5v428.g↔	Exkochleácia veľkej plochy povr.kož.vrst:noha(chodidlo)
5v401.a	Liposukcia v oblasti hrudnej steny a chrbta	5v428.x	Exkochleácia veľkej plochy povr.kož.vrstvy:ostatné
5v401.b	Liposukcia v brušnej oblasti	5v42a.0	Th laserom veľkej plochy povrch.kož.vrstvy:pery
5v401.c	Liposukcia v inguinálnej a genitálnej oblasti	5v42a.4	Th laserom veľkej plochy povrch.kož.vrstvy:ost.č.hlavy
5v401.d	Liposukcia v gluteálnej oblasti	5v42a.5	Th laserom veľkej plochy povrch.kož.vrstvy:krk
5v401.e↔	Liposukcia v oblasti stehna a kolena	5v42a.6↔	Th laserom veľkej plochy povrch.kož.vrstvy:rameno,axila
5v401.f↔	Liposukcia v oblasti predkolenia	5v42a.7↔	Th laserom veľkej plochy povrch.kož.vrstvy:ram,lakeť
5v401.g↔	Liposukcia v oblasti nohy (chodidlo)	5v42a.8↔	Th laserom veľkej plochy povrch.kož.vrstvy:predlaktie
5v401.n	Liposukcia prsníkov	5v42a.9↔	Liečba laserom veľkej plochy povrch.kož.vrstvy:ruka
5v401.x	Liposukcia, ostatné	5v42a.a	Th laserom veľkej plochy povrch.kož.vrstvy:hруд.st,chrbát
5v402.0	Odstránenie tukového tkaniva v oblasti pery	5v42a.b	Th laserom veľkej plochy povrch.kož.vrstvy:bruš.obl
5v402.4	Odstránenie tukového tkaniva ostatných častí hlavy	5v42a.c	Th laserom veľkej plochy povrch.kož.vrstvy:inguin,genit.o
5v402.5	Odstránenie tukového tkaniva v oblasti krku	5v42a.d	Th laserom veľkej plochy povrch.kož.vrstvy:glut.obl.
5v402.6↔	Odstránenie tukového tkaniva v oblasti ramena a axily	5v42a.e↔	Th laserom veľkej plochy povrch.kož.vrstvy:stehno,koleno
5v402.7↔	Odstránenie tukového tkaniva v oblasti ramena a lakťa	5v42a.f↔	Th laserom veľkej plochy povrch.kož.vrstvy:predkol.
5v402.8↔	Odstránenie tukového tkaniva v oblasti predlaktia	5v42a.g↔	Th laserom veľkej plochy povrch.kož.vrstvy:noha(chodidlo)
5v402.9↔	Odstránenie tukového tkaniva v oblasti ruky	5v42a.x	Liečba laserom veľ.plochy povrch.kožnej vrstvy:ostat.
5v402.a	Odstránenie tukového tkaniva v oblasti hrud.steny a chrbta	5v42b.0	Holenie[shaving]veľkej plochy povrch.kož.vrstvy:pery
5v402.b	Odstránenie tukového tkaniva v brušnej oblasti	5v42b.4	Holenie[shaving]veľkej plochy povrch.kož.vrstvy:ost.č.hlavy
5v402.c	Odstránenie tukového tkaniva v inguinál,genitál.obl.	5v42b.5	Holenie[shaving]veľ.plochy povrch.kož.vrstvy:krk
5v402.d	Odstránenie tukového tkaniva v gluteálnej oblasti	5v42b.6↔	Holenie[shaving]veľkej plochy povrch.kož.vrstvy:rameno,axila
5v402.e↔	Odstránenie tukového tkaniva v oblasti stehna a kolena	5v42b.7↔	Holenie[shaving]veľkej plochy povrch.kož.vrstvy:ram,lakeť
5v402.f↔	Odstránenie tukového tkaniva v oblasti predkolenia	5v42b.8↔	Holenie[shaving]veľkej plochy povrch.kož.vrstvy:predlaktie
5v402.g↔	Odstránenie tukového tkaniva v oblasti nohy (chodidlo)	5v42b.9↔	Holenie[shaving],veľkej plochy povrch.kož.vrstvy:ruka
5v402.x	Odstránenie tukového tkaniva, ostatné	5v42b.a	Holenie[shaving]veľkej plochy povrch.kož.vrstvy:hруд.st,chrb.
5v403	Axilárna odsávacia kyretáž potných žliaz	5v42b.b	Holenie[shaving]veľkej plochy povrch.kož.vrstvy:bruš.obl.
5v40x.x	Redukcia tkaniva na koži a podkoži:ostatné	5v42b.c	Holenie[shaving]veľkej plochy povrch.kož.vrstvy:ingu,genit.o
5v426.0	Dermabrázia veľkej povrch.plochy kož.vrstvy:pery	5v42b.d	Holenie[shaving]veľkej plochy povrch.kož.vrstvy:glut.obl.
5v426.4	Dermabrázia veľkej povrch.plochy kož.vrstvy:ostat.č.hlavy	5v42b.e↔	Holenie[shaving]veľkej plochy povrch.kož.vrstvy:stehno,kol
5v426.5	Dermabrázia veľkej povrch.plochy kož.vrstvy:krk	5v42b.f↔	Holenie[shaving]veľkej plochy povrch.kož.vrstvy:predkol.
5v426.6↔	Dermabrázia veľkej povrch.plochy kož.vrstvy:rameno,axila	5v42b.x	Holenie[shaving]veľkej pl.povrch.kož.vrstvy:ostat.
5v426.7↔	Dermabrázia veľkej povrch.plochy kož.vrstvy:ram.a lakeť	5v444.0	Elektrokaustika chor.tk.kože a podkož,veľkopl:pery
5v426.8↔	Dermabrázia veľkej povrch.plochy kož.vrstvy:predlaktie	5v444.4	Elektrokaustika chor.tk.kože a podkož,veľkopl:ost.č.hlavy
5v426.9↔	Dermabrázia veľkej povrch.plochy kož.vrstvy:ruka	5v444.5	Elektrokaustika chor.tk.kože a podkož,veľkopl:krk
5v426.a	Dermabrázia veľkej povrch.plochy kož.vrstvy:hруд.st.a chrbát	5v444.6↔	Elektrokaustika chor.tk.kože a podkož,veľkopl:rameno,axila
5v426.b	Dermabrázia veľkej povrch.plochy kož.vrstvy:bruš.obl	5v444.7↔	Elektrokaustika chor.tk.kože a podkož,veľkopl:ram.a lakeť

5v444.8↔	Elektrokaustika chor.tk.kože a podkož, veľkopl:predlaktie	5v451.0	Dočas.pokryt.mäkk.tk.xenogén.kož.náhr,malopl:pery
5v444.9↔	Elektrokaustika chor.tk.kože a podkož, veľkopl:ruka	5v451.5	Dočas.pokrytie mäkk.tk.xenogén.kož.náhr,malopl:krk
5v444.a	Elektrokaust.ch.tk.k.a podkož, veľkopl:hруд.st,chrábát	5v451.6↔	Dočas.pokryt.mäkk.tk.xenogén.kož.náhr,malopl:ram,axila
5v444.b	Elektrokaustika chor.tk.kože a podkož, veľkopl:bruš.obl	5v451.7↔	Dočas.pokrytie mäkk.tk.xenogén.kož.náhr,malopl:ram,ľakeť
5v444.c	Elektrokausti.ch.tk.kože a podkož, veľkopl:inguin,genitál.o	5v451.8↔	Dočas.pokrytie mäkk.tk.xenogén.kož.náhr,malopl:predlaktie
5v444.d	Elektrokaustika chor.tk.kože a podkož, veľkopl:glut.obl	5v451.9↔	Dočas.pokrytie mäkk.tk.xenogén.kož.náhr,malopl:ruka
5v444.e↔	Elektrokaustika ch.tk.kože a podkož, veľkopl:steh.a koleno	5v451.a	Dočas.pokryt.mäkk.tk.xenogén.kož.náhr,malopl:hr.st,chrábát
5v444.f↔	Elektrokaustika chor.tk.kože a podkož, veľkopl:predkol.	5v451.b	Dočas.pokrytie mäkk.tk.xenogén.kož.náhr,malopl:bruš.obl
5v444.g↔	Elektrokaustika chor.tk.kože a podk, veľkopl:noha(chod)	5v451.c	Dočas.pokryt.mäkk.tk.xenog.kož.náhr,malopl:inguin.genit.o.
5v444.x	Elektrokaustika chor.tk.kože a podkož, veľkopl:ostat.	5v451.d	Dočas.pokrytie mäkk.tk.xenogén.kož.náhr,malopl:glut.obl
5v445.0	Laser.Th chor.tk.kože a podkož, veľkopl:š:pery	5v451.e↔	Doč.pokrytie mäkk.tk.xenogén.kož.náhr,malopl:steh,koleno
5v445.4	Laser.Th chor.tk.kože a podkož, veľkopl:š:ostat.č.hlavý	5v451.f↔	Dočas.pokrytie mäkk.tk.xenogén.kož.náhr,malopl:predkol
5v445.5	Laser.Th chor.tk.kože a podkožia, veľkopl:š:krk	5v451.g↔	Dočas.pokrytie mäkk.tk.xenogén.kož.náhr,malopl:noha
5v445.6↔	Laser.Th chor.tk.kože a podkož, veľkopl:š:rameno,axila	5v451.x↔	Dočas.pokrytie mäkk.tk.xenogén.kož.náhr,malopl:ostat.
5v445.7↔	Laser.Th chor.tk.kože a podkož, veľkopl:š:ram.a lakeť	5v452.0	Dočas.pokrytie mäkk.tk.aloplast.mat,malopl:pery
5v445.8↔	Laser.Th chor.tk.kože a podkož, veľkopl:š:predlakt.	5v452.4	Dočas.pokrytie mäkk.tk.aloplast.mat,malopl:ostat.č.hlavý
5v445.9↔	Laser.liečba chor.tk.kože a podkož, veľkopl:š:ruka	5v452.5	Dočas.pokrytie mäkk.tk.aloplast.mat,malopl:bruš.obl
5v445.a	Laser.Th chor.tk.kože a podkož, veľkopl:š:hруд.st.,chráb.	5v452.6↔	Dočas.pokrytie mäkk.tk.aloplast.mat,malopl:rameno,axila
5v445.b	Laser.Th chor.tk.kože a podkož, veľkopl:š:bruš.obl	5v452.7↔	Dočas.pokrytie mäkk.tk.aloplast.mat,malopl:ram,ľakeť
5v445.c	Laser.Th chor.tk.kože a podkož, veľkopl:š:inguin,genitál.o	5v452.8↔	Dočas.pokrytie mäkk.tk.aloplast.mat,malopl:predlaktie
5v445.d	Laser.Th chor.tk.kože a podkož, veľkopl:š:glut.obl	5v452.9↔	Dočas.pokrytie mäkk.tk.aloplast.mat,malopl:ruka
5v445.e↔	Laser.Th chor.tk.kože a podkož, veľkopl:š:stehno,koleno	5v452.a	Dočas.pokryt.mäkk.tk.aloplast.mat,malopl:hруд.st,chrábát
5v445.f↔	Laser.Th chor.tk.kože a podkož, veľkopl:š:predkolenie	5v452.b	Dočas.pokrytie mäkk.tk.aloplast.mat,malopl:bruš.obl
5v445.g↔	Laser.Th chor.tk.kože a podkož, veľkopl:š:noha(chod)	5v452.c	Dočas.pokryt.mäkk.tk.aloplast.mat,malopl:inguin.genit.obl
5v445.x	Laser.liečba chor.tk.kože a podkožia, veľkopl:š:ostat.	5v452.d	Dočas.pokrytie mäkk.tk.aloplast.mat,malopl:glut.obl
5v446.0	Kryochir.chor.tk.kože a podkož, veľkopl:š:pery	5v452.e↔	Dočas.pokryt.mäkk.tk.aloplast.mat,malopl:stehno,koleno
5v446.4	Kryochir.ch.tk.kože a podkož, veľkopl:š:ost.č.hlavý	5v452.f↔	Dočas.pokrytie mäkk.tk.aloplast.mat,malopl:predkolenie
5v446.5	Kryochir.chor.tk.kože a podkož, veľkopl:š:krk	5v452.g↔	Dočas.pokrytie mäkk.tk.aloplast.mat,malopl:noha(chod)
5v446.6↔	Kryochir.chor.tk.kože a podkož, veľkopl:š:rameno,axila	5v452.x↔	Dočas.pokrytie mäkk.tk.aloplast.materiálom,malopl:ostat.
5v446.7↔	Kryochir.chor.tk.kože a podkož, veľkopl:š:ram.a lakeť	5v453.0	Dočas.pokrytie mäkk.tk.kultúra.keratinocyt,malopl:pery
5v446.8↔	Kryochir.chor.tk.kože a podkož, veľkopl:š:predlakt.	5v453.4	Dočas.pokryt.mäkk.tk.kultúra.keratinocyt,malopl:ost.č.hlavý
5v446.9↔	Kryochir.chor.tk.kože a podkož, veľkopl:š:ruka	5v453.5	Dočas.pokrytie mäkk.tk.kultúra.keratinocyt,malopl:krk
5v446.a	Kryochir.ch.tk.kože a podkož, veľkopl:š:hруд.st.,chrábát	5v453.6↔	Dočas.pokryt.mäkk.tk.kultúra.keratinocyt,malopl:ram,axila
5v446.b	Kryochir.chor.tk.kože a podkož, veľkopl:š:bruš.obl	5v453.7↔	Dočas.pokryt.mäkk.tk.kultúra.keratinocyt,malopl:ram,ľakeť
5v446.c	Kryochir.ch.tk.kože a podkož, veľkopl:š:inguin.,genitál.o	5v453.8↔	Dočas.pokrytie mäkk.tk.kultúra.keratinocyt,malopl:predlakt
5v446.d	Kryochir.chor.tk.kože a podkož, veľkopl:š:glut.obl	5v453.9↔	Dočas.pokrytie mäkk.tk.kultúra.keratinocyt,malopl:ruka
5v446.e↔	Kryochir.chor.tk.kože a podkož, veľkopl:š:stehno,koleno	5v453.a	Doč.pokryt.mäkk.tk.kultúrami keratinocyt,malopl:hr.st.,chráb.
5v446.f↔	Kryochir.chor.tk.kože a podkož, veľkopl:š:predkolenie	5v453.b	Dočas.pokrytie mäkk.tk.kultúra.keratinocyt,malopl:bruš.obl
5v446.g↔	Kryochir.chor.tk.kože a podkož, veľkopl:š:noha(chod)	5v453.c	Dočas.pokryt.mäkk.tk.kultúr.keratinocyt,malopl:ing.genit.o
5v446.x	Kryochirurgia chor.tk.kože a podkož, veľkopl:š:ostat.	5v453.d	Dočas.pokrytie mäkk.tk.kultúra.keratinocyt,malopl:glut.obl
5v447.0	Infračerv.koagul.chor.tk.kože a podkož, veľkopl:š:pery	5v453.e↔	Dočas.pokryt.mäkk.tk.kultúra.keratinocyt,malopl:stehno,kol
5v447.4	Infračerv.koagul.chor.tk.kože a podkož, veľkopl:š:ost.č.hlavý	5v453.f↔	Dočas.pokrytie mäkk.tk.kultúra.keratinocyt,malopl:predkol
5v447.5	Infračerv.koagul.chor.tk.kože a podkož, veľkopl:š:krk	5v453.g↔	Dočas.pokrytie mäkk.tk.kultúra.keratinocyt,malopl:noha
5v447.6↔	Infračerv.koagul.chor.tk.kože a podkož, veľkopl:š:rameno,axila	5v453.x↔	Dočas.pokrytie mäkk.tk.kultúrami keratinocyt,malopl:ostat.
5v447.7↔	Infračerv.koagul.chor.tk.kože a podkož, veľkopl:š:ram.a lakeť	5v454.0	Dočas.pokrytie mäkk.tk.viacer.postupmi,malopl:pery
5v447.8↔	Infračerv.koagul.chor.tk.kože a podkož, veľkopl:š:predlaktie	5v454.4	Dočas.pokrytie mäkk.tk.viacer.postupmi,malopl:ost.č.hlavý
5v447.9↔	Infračerv.koagul.chor.tk.kože a podkož, veľkopl:š:ruka	5v454.5	Dočas.pokrytie mäkk.tk.viacer.postupmi,malopl:krk
5v447.a	Infrač.koagul.ch.tk.kože a podkož, veľkopl:š:hr.st,chrábát	5v454.6↔	Dočas.pokrytie mäkk.tk.viacer.postupmi,malopl:ram,axila
5v447.b	Infračerv.koagul.chor.tk.kože a podkož, veľkopl:š:bruš.obl	5v454.7↔	Dočas.pokrytie mäkk.tk.viacer.postupmi,malopl:ram,ľakeť
5v447.c	Infračerv.koagul.ch.tk.kože a podkož, veľkopl:š:ingv,genitál.o	5v454.8↔	Dočas.pokrytie mäkk.tk.viacer.postupmi,malopl:predlaktie
5v447.d	Infračerv.koagul.chor.tk.kože a podkož, veľkopl:š:gluteál.o	5v454.9↔	Dočas.pokrytie mäkk.tk.viacer.postupmi,malopl:ruka
5v447.e↔	Infrač.koagul.ch.tk.kože a podkož, veľkopl:š:stehno,koleno	5v454.a	Dočas.pokryt.mäkk.tk.viacer.postupmi,malopl:hруд.st,chrábát
5v447.f↔	Infračerv.koagul.chor.tk.kože a podkož, veľkopl:š:predkol.	5v454.b	Dočas.pokrytie mäkk.tk.viacer.postupmi,malopl:bruš.obl
5v447.g↔	Infračerv.koagul.chor.tk.kože a podkož, veľkopl:š:noha(chod)	5v454.c	Dočas.pokryt.mäkk.tk.viacer.postupmi,malopl:inguin.genit.o
5v447.x	Infračerv.koagul.chor.tk.kože a podkož, veľkopl:š:ostat.	5v454.d	Dočas.pokrytie mäkk.tk.viacer.postupmi,malopl:glut.obl
5v450.0	Dočas.pokrytie mäkk.tk.alogén.transpl.kože,malopl:pery	5v454.e↔	Dočas.pokryt.mäkk.tk.viacer.postupmi,malopl:stehno,koleno
5v450.4	Dočas.pokryt.mäkk.tk.alogén.transpl.kože,malopl:ost.č.hlavý	5v454.f↔	Dočas.pokrytie mäkk.tk.viacer.postupmi,malopl:predkolenie
5v450.5	Dočas.pokrytie mäkk.tk.alogén.transpl.kože,malopl:krk	5v454.g↔	Dočas.pokrytie mäkk.tk.viacer.postupmi,malopl:noha(chod)
5v450.6↔	Dočas.pokryt.mäkk.tk.alogén.transpl.kože,malopl:ram,axila	5v454.x↔	Dočas.pokrytie mäkk.tk.viacer.postupmi,malopl:ostat.
5v450.7↔	Dočas.pokryt.mäkk.tk.alogén.transpl.kože,malopl:ram,ľakeť	5v455.0	Dočas.pokrytie mäkk.tk.alogén.transpl.kože, veľkopl:pery
5v450.8↔	Dočas.pokrytie mäkk.tk.alogén.transpl.kože,malopl:predlakt	5v455.4	Dočas.pokryt.mäkk.tk.alogén.transpl.kože, veľkopl:ost.č.hlavý
5v450.9↔	Dočas.pokrytie mäkk.tk.alogén.transpl.kože,malopl:ruka	5v455.5	Dočas.pokrytie mäkk.tk.alogén.transpl.kože, veľkopl:krk
5v450.a	Doč.pokryt.mäkk.tk.alogén.transpl.kože,malopl:hруд.st,chráb	5v455.6↔	Doč.pokryt.mäkk.tk.alogén.transpl.kože, veľkopl:ram,axila
5v450.b	Dočas.pokrytie mäkk.tk.alogén.transpl.kože,malopl:bruš.obl	5v455.7↔	Dočas.pokryt.mäkk.tk.alogén.transpl.kože, veľkopl:ram,ľakeť
5v450.c	Doč.pokryt.mäkk.tk.alogén.transpl.kože,malopl:ingv,genit.o	5v455.8↔	Dočas.pokryt.mäkk.tk.alogén.transpl.kože, veľkopl:predlaktie
5v450.d	Dočas.pokrytie mäkk.tk.alogén.transpl.kože,malopl:glut.obl	5v455.9↔	Dočas.pokrytie mäkk.tk.alogén.transpl.kože, veľkopl:ruka
5v450.e↔	Dočas.pokryt.mäkk.tk.alogén.transpl.kože,malopl:stehno,kol.	5v455.a	Doč.pokryt.mäkk.tk.alogén.transpl.kože, veľkopl:hr.st.,chráb.
5v450.f↔	Dočas.pokryt.mäkk.tk.alogén.transpl.kože,malopl:predkol	5v455.b	Dočas.pokrytie mäkk.tk.alogén.transpl.kože, veľkopl:bruš.obl
5v450.g↔	Dočas.pokrytie mäkk.tk.alogén.transpl.kože,malopl:noha	5v455.c	Doč.pokryt.mäkk.tk.alogén.transpl.kože, veľkopl:ingv,genit.o
5v450.x↔	Dočas.pokrytie mäkk.tk.alogén.transpl.kože,malopl:ostat.	5v455.d	Dočas.pokrytie mäkk.tk.alogén.transpl.kože, veľkopl:glut.obl

5v455.e↔	Doč. pokryt. mäkk. tk. alogén. transpl. kože, veľkopl: stehno, kol	5v460.0↔	Korekt. syndakt/polydkt. prstu ru: prehĺb. in. dig. štrb. posuv. plast
5v455.f↔	Dočas. pokryt. mäkk. tk. alogén. transpl. kože, veľkopl: predkol	5v460.x↔	Korekt. synd./polydykt. prstu ruky: prehĺb. interdig. štrb. ostat.
5v455.g↔	Dočas. pokrytie mäkk. tk. alogén. transpl. kože, veľkopl: noha	5v461.0↔	Separácia parciálnej syndaktýlie prstu ruky plastikou
5v455.x↔	Dočas. pokryt. mäkk. tk. alogén. transplantáciou kože, veľkopl: ost	5v461.x↔	Iná separácia parciálnej syndaktýlie prstu ruky
5v456.0	Dočas. pokrytie mäkk. tk. xenogén. kož. náhr, veľkopl: pery	5v462.0↔	Separácia kompletnej syndaktýlie prstu ruky s plastikou
5v456.4	Dočas. pokrytie mäkk. tk. xenogén. kož. náhr, veľkopl: ost. č. hlavy	5v462.1↔	Separ. kompl. syndakt. prstu ruky s rekonšt. kolaterál. väzov
5v456.5	Dočas. pokrytie mäkk. tk. xenogén. kož. náhr, veľkopl: krk	5v462.x↔	Separácia kompletnej syndaktýlie prstu ruky, ostatné
5v456.6↔	Dočas. pokryt. mäkk. tk. xenogén. kož. náhr, veľkopl: ram, axila	5v463↔	Čiastočná resekcia zdvojenej časti prstu ruky
5v456.7↔	Dočas. pokrytie mäkk. tk. xenogén. kož. náhr, veľkopl: ram, lakeť	5v464.0↔	Resekcia zdvojenej časti prstu ruky bez rekonštrukcie kĺbu
5v456.8↔	Dočas. pokrytie mäkk. tk. xenogén. kož. náhr, veľkopl: predlaktie	5v464.1↔	Resekcia zdvojenej časti prstu ruky s rekonštrukciou kĺbu
5v456.9↔	Dočas. pokrytie mäkk. tk. aloplast. mat, veľkopl: ruka	5v465↔	Korektúra polysyndakt. prstu ruky podľa Bilhaut a Clouquet
5v456.a	Dočas. pokryt. mäkk. tk. xenogén. kož. náhr, veľkopl: hr. st, chrb.	5v46x↔	Korektúra syndaktýlie/polydaktýlie prstu ruky, ost.
5v456.b	Dočas. pokrytie mäkk. tk. xenogén. kož. náhr, veľkopl: bruš. obl	5v470↔	Separácia parciálnej syndaktýlie prstu nohy
5v456.c	Dočas. pokryt. mäkk. tk. xenogén. kož. náhr, veľkopl: ingui, genit. o	5v471↔	Separácia kompletnej syndaktýlie prstu nohy
5v456.d	Dočas. pokrytie mäkk. tk. xenogén. kož. náhr, veľkopl: glut. obl	5v472↔	Čiastočná resekcia zdvojenej časti prstu nohy
5v456.e↔	Doč. pokryt. mäkk. tk. xenogén. kož. náhr, veľkopl: stehn, koleno	5v473↔	Resekcia zdvojenej časti prstu nohy
5v456.f↔	Dočas. pokrytie mäkk. tk. aloplast. mat, veľkopl: predkol	5v47x↔	Korektúra syndaktýlie/polydaktýlie prstu nohy, ost.
5v456.g↔	Dočas. pokrytie mäkk. tk. xenogén. kož. náhr, veľkopl: noha	5v500.5	Escharotómia kože a podk. pri popál. a polept: krk
5v456.x↔	Dočas. pokrytie mäkk. tk. xenogén. kož. náhr, veľkopl: ostat.	5v500.6↔	Escharot. k. a podk. pri popál. a polept: ram, axila
5v457.0	Dočas. pokrytie mäkk. tk. aloplast. mat, veľkopl: pery	5v500.7↔	Escharotómia k. a podkož. pri popál. a polept: ram, lakeť
5v457.4	Dočas. pokryt. mäkk. tk. aloplast. mat, veľkopl: ost. č. hlavy	5v500.8↔	Escharotómia kože a podk. pri popál. a polept: predlaktie
5v457.5	Dočas. pokrytie mäkk. tk. aloplast. mat, veľkopl: krk	5v500.9↔	Escharotómia kože a podkožia pri popál. a polept: ruka
5v457.6↔	Dočas. pokrytie mäkk. tk. aloplast. mat, veľkopl: ram, axila	5v500.a	Escharotómia kože a podkož. pri popál. a polept: hrud. steny
5v457.7↔	Dočas. pokrytie mäkk. tk. aloplast. mat, veľkopl: ram, lakeť	5v500.b	Escharotómia kože a podk. pri popál. a polept: bruš. o
5v457.8↔	Dočas. pokrytie mäkk. tk. aloplast. mat, veľkopl: predlaktie	5v500.e↔	Escharotómia kože a podkož. pri popál. a polept: stehno, koleno
5v457.9↔	Dočas. pokrytie mäkk. tk. aloplast. mat, veľkopl: ruka	5v500.f↔	Escharotómia kože a podk. pri popál. a polept: predkol
5v457.a	Dočas. pokrytie mäkk. tk. aloplast. mat, veľkopl: hrud. st., chrbát	5v500.g↔	Escharotómia kože a podk. pri popál. a polept: noha
5v457.b	Dočas. pokrytie mäkk. tk. aloplast. mat, veľkopl: bruš. obl	5v500.j	Escharotómia kože a podk. pri popál. a polept: chrbát
5v457.c	Dočas. pokrytie mäkk. tk. aloplast. mat, veľkopl: inguin, genit. o	5v501.5	Fasciotómia kože a podk. pri popál. a polept: krk
5v457.d	Dočas. pokrytie mäkk. tk. aloplast. mat, veľkopl: glut. obl	5v501.6↔	Fasciotómia kože a podk. pri popál. a polept: rameno, axila
5v457.e↔	Dočas. pokrytie mäkk. tk. aloplast. mat, veľkopl: stehno, koleno	5v501.7↔	Fasciotómia kože a podk. pri popál. a polept: ram, lakeť
5v457.f↔	Dočas. pokrytie mäkk. tk. aloplast. mat, veľkopl: predkolenie	5v501.8↔	Fasciotómia kože a podk. pri popál. a polept: predlakt
5v457.g↔	Dočas. pokrytie mäkk. tk. aloplast. mat, veľkopl: noha	5v501.9↔	Fasciotómia kože a podk. pri popál. a polept: ruka
5v457.x↔	Dočas. pokrytie mäkk. tk. aloplast. mat, veľkopl: ostat.	5v501.a	Fasciotómia kože a podk. pri popál. a polept: hrud. st.
5v458.0	Dočas. pokrytie mäkk. tk. kultúrami keratinocyt, veľkopl: pery	5v501.b	Fasciotómia kože a podk. pri popál. a polept: bruš. obl.
5v458.4	Doč. pokryt. mäkk. tk. kultúrami keratinocyt, veľkopl: ost. č. hlavy	5v501.e↔	Fasciotómia kože a podk. pri popál. a polept: stehno, koleno
5v458.5	Dočas. pokrytie mäkk. tk. kultúrami keratinocyt, veľkopl: krk	5v501.f↔	Fasciotómia kože a podk. pri popál. a polept: predkol.
5v458.6↔	Doč. pokryt. mäkk. tk. kultúrami keratinocyt, veľkopl: ram, axila	5v501.g↔	Fasciotómia kože a podk. pri popál. a polept: noha
5v458.7↔	Doč. pokryt. mäkk. tk. kultúrami keratinocyt, veľkopl: ram., lakeť	5v501.j	Fasciotómia kože a podk. pri popál. a polept: chrbát
5v458.8↔	Doč. pokryt. mäkk. tk. kultúrami keratinocyt, veľkopl: predlaktie	5v502.5	Escharotóm. s fasciotóm. kože a podk. pri popál. a polept: krk
5v458.9↔	Dočas. pokrytie mäkk. tk. kultúrami keratinocyt, veľkopl: ruka	5v502.6↔	Escharotóm. s fasciotóm. k. a podk. pri popál. a polept: ram, axila
5v458.a	Doč. pokryt. mäkk. tk. kultúra. keratinocyt, veľkopl: hrud. st, chrb	5v502.7↔	Escharotóm. s fasciot. kože a podk. pri popál. a polept: ram, lak
5v458.b	Dočas. pokrytie mäkk. tk. kultúra. keratinocyt, veľkopl: bruš. obl	5v502.8↔	Escharotóm. s fasciotóm. kože a podk. pri popál. a polept: predlakt
5v458.c	Doč. pokryt. mäkk. tk. kultúra. keratinocyt, veľkopl: ingui, genit. o	5v502.9↔	Escharotómia s fasciotóm. kože a podk. pri popál. a polept: ruka
5v458.d	Dočas. pokryt. mäkk. tk. kultúrami keratinocyt, veľkopl: glut. obl	5v502.a	Escharotóm. s fasciotóm. kože a podk. pri popál. a polept: hrud. st
5v458.e↔	Dočas. pokryt. mäkk. tk. kultúra. keratinocyt, veľkopl: stehno, kol	5v502.b	Escharot. s fasciotómiou kože a podk. pri popál. a polept: bruš. o
5v458.f↔	Dočas. pokryt. mäkk. tk. kultúrami keratinocyt, veľkopl: predkol.	5v502.c	Escharotóm. s fasciotóm. k. a podk. pri popál. a polept: stehno, kol
5v458.g↔	Dočas. pokrytie mäkk. tk. kultúrami keratinocyt, veľkopl: glut. obl	5v502.e↔	Escharotóm. s fasciotóm. k. a podk. pri popál. a polept: predkol
5v458.x↔	Dočas. pokrytie mäkk. tk. kultúrami keratinocyt, veľkopl: ostat.	5v502.f↔	Escharotóm. s fasciotóm. k. a podk. pri popál. a polept: noha
5v459.0	Dočas. pokrytie mäkk. tk. viacer. postupmi, veľkopl: pery	5v502.g↔	Escharotóm. s fasciotóm. kože a podk. pri popál. a polept: chrbát
5v459.4	Dočas. pokrytie mäkk. tk. viacer. postupmi, veľkopl: ostat. č. hlavy	5v503.6↔	Escharot. k. a podk.-pop. a polept. s dekompr. perif. n.: ram, axila
5v459.5	Dočas. pokrytie mäkk. tk. viacer. postupmi, veľkopl: krk	5v503.7↔	Escharotóm. k. a podk.-pop. a polept. s dekompr. perif. n.: ram, lak
5v459.6↔	Dočas. pokrytie mäkk. tk. viacer. postupmi, veľkopl: ram, axila	5v503.8↔	Escharotóm. kože a podk.-pop. a polept. s dekompr. perif. n.: predlak
5v459.7↔	Dočas. pokrytie mäkk. tk. viacer. postupmi, veľkopl: ram, lakeť	5v503.9↔	Escharotómia kože a podk.-pop. a polept. s dekompr. perif. n.: ruka
5v459.8↔	Dočas. pokrytie mäkk. tk. viacer. postupmi, veľkopl: predlaktie	5v503.c	Escharot. k. a podk.-pop. a polept. s dekompr. perif. n.: ing, genitál
5v459.9↔	Dočas. pokrytie mäkk. tk. viacer. postupmi, veľkopl: ruka	5v503.e↔	Escharotóm. k. a podk.-pop. a polept. s dekompr. perif. n.: steh, kol
5v459.a	Dočas. pokryt. mäkk. tk. viacer. postupmi, veľkopl: hrud. st., chrb.	5v503.f↔	Escharotóm. k. a podk.-pop. a polept. s dekompr. perif. n.: predkol
5v459.b	Dočas. pokrytie mäkk. tk. viacer. postupmi, veľkopl: bruš. obl	5v503.g↔	Escharot. kože a podk.-popál. a polept. s dekompr. perif. n.: noha
5v459.c	Dočas. pokrytie mäkk. tk. viacer. postupmi, veľkopl: ing, genitál. o	5v503.k	Escharotóm. k. a podk.-pop. a polept. s dekompr. perif. n.: skrótum
5v459.d	Dočas. pokrytie mäkk. tk. viacer. postupmi, veľkopl: glut. obl	5v503.m	Escharotóm. k. a podk.-pop. a polept. s dekompr. perif. n.: črevo
5v459.e↔	Dočas. pokryt. mäkk. tk. viacer. postupmi, veľkopl: stehno, koleno	5v50x.x	Ostat. incízie kože a podkožia pri popál. a poleptaniach
5v459.f↔	Dočas. pokrytie mäkk. tk. viacer. postupmi, veľkopl: predkol	5v511.0	Dermabázia kože a podkož. -popál. a polept: pery
5v459.g↔	Dočas. pokrytie mäkk. tk. viacer. postupmi, veľkopl: noha	5v511.1	Dermabrázia kože a podkož. -popál. a polept: nos
5v459.x↔	Dočas. pokrytie mäkk. tk. viacer. postupmi, veľkopl: ost.	5v511.2↔	Dermabrázia kože a podkož. -popál. a polept: ucho
5v45a.1	Zaved. vým. 1 syst. pre váku. tesn. hlb. siah. subf. ku kosť. kĺb. konč.	5v511.3↔	Dermabrázia kože a podkož. -popál. a polept: oč. viečko
5v45a.2	Zav. vým. 1 syst. pre vákuov. tesn. hlb. siah. k. hrud, mediast, ster	5v511.4	Dermabrázia kože a podkož. -popál. a polept: č. hlavy mimo vlas
5v45a.3	Zavedenie/vým. 1 syst. pre vákuové tesnenie na otv. bruš. obl	5v511.5	Dermabrázia kože a podkož. -popál. a polept: krk
5v45a.4	Zavedenie/vým. 1 syst. pre vákuové tesnenie, endorektál.	5v511.6↔	Dermabrázia kože a podkož. -popál. a polept: ram, axila
5v45a.x	Zavedenie/vým. 1 syst. pre vákuové tesnenie, ostat.	5v511.7↔	Dermabrázia kože a podkož. -popál. a polept: ram, lakeť
5v45x.x↔	Dočasné pokrytie mäkkých tkanív, ostatné	5v511.8↔	Dermabrázia kože a podkož. -popál. a polept: predlakt

5v511.9↔	Dermabrázia kože a podkož. -popál.a polept:ruka	5v514.d	Laser.deštrukcia chor.tk. kože a podk-popál,polept:gluteál.obl.
5v511.a	Dermabrázia kože a podkož. -popál.a polept:hруд.stena	5v514.e↔	Laser.deštrukcia chor.tk. kože a podk-popál,polept:stehno,kol
5v511.b	Dermabrázia kože a podkož. -popál.a polept:bruš.obl	5v514.f↔	Laser.deštrukcia chor.tk. kože a podk-popál,polept:predkol
5v511.c	Dermabrázia kože a podkož. -popál.a polept:inguin,genit.o	5v514.g↔	Laser.deštrukcia chor.tk. kože a podk-popál,polept:noha
5v511.d	Dermabrázia kože a podkož. -popál.a polept:gluteál.o.	5v514.h	Laser.deštrukcia chor.tk. kože a podk-popál,polept:vlas.č.hlavy
5v511.e↔	Dermabrázia kože a podkož. -popál.a polept:stehno,koleno	5v514.j	Laser.deštrukcia chor.tk. kože a podk-popál,polept:chrbát
5v511.f↔	Dermabrázia kože a podkož. -popál.a polept:predkol	5v514.k	Laser.deštrukcia chor.tk. kože a podk-popál,polept:skrótum
5v511.g↔	Dermabrázia kože a podkož. -popál.a polept:noha	5v520	Debridem.rany svalu pri popál.a poleptaniach
5v511.h	Dermabrázia kože a podkož. -popál.a polept:vlas.č. kože hlavy	5v521	Debridement rany šľachy pri popál.a polept.
5v511.j	Dermabrázia kože a podkož. -popál.a polept:chrbát	5v522	Debridement rany fascie pri popál.a polept.
5v511.k	Dermabrázia kože a podkož. -popál.a polept:skrótum	5v523	Debridem.rany mäkk.č.presah.sval.šf.a fascie pri popál,polep
5v511.m	Dermabrázia kože a podkož. -popál.a polept:obl.hrádze	5v52x	Debridement rany svalu,šf.a fascie pri popál,polept:ost.
5v511.x	Dermabrázia kože a podkož. -popál.a polept:ostatné	5v530.0	Dočas.pokr.mäkk.č. - popál,polept:alogén.TX kože,mploš:pery
5v512.0	Epifasciál.nekrozekt. kože a podkož-popál.a polept:pery	5v530.1	Dočas.pokr.mäkk.č. - popál,polept:alogén.TX kože,mploš:nos
5v512.1	Epifasciál.nekrozektóm. kože a podk-popál,polept:nos	5v530.2↔	Dočas.pokr.mäkk.č. - popál,polept:alogén.TX kože,mploš:ucho
5v512.2↔	Epifasciál.nekrozektóm. kože a podk-popál,polept:ucho	5v530.3↔	Doč.pokr.mäkk.č. - pop,polept:alog.transpl.k.,mploš:os.viečko
5v512.3↔	Epifasciál.nekrozektóm. kože a podk-popál,polept:oč.viečko	5v530.4	Doč.pokr.mäkk.č. - popál,polept:alog.transpl.k.,mploš:os.č.hlavy
5v512.4	Epifasciál.nekrozekt.k.a podk-popál,polept:č.hlavy mimo vlas	5v530.5	Dočas.pokr.mäkk.č. - popál,polept:alogén.TX kože,mploš:krk
5v512.5	Epifasciál.nekrozektómia k.a podk.-pop.a polept:krk	5v530.6↔	Doč.pokr.mäkk.č. - pop,polept:alogén.TX kože,mploš:ram,axila
5v512.6↔	Epifasciál.nekrozektóm. kože a podk-popál,polept:ram,axila	5v530.7↔	Doč.pokr.mäkk.č. - pop,polept:alogén.TX kože,mploš:ram,lak
5v512.7↔	Epifasciál.nekrozektóm. kože a podk-popál,polept:ram,lakeť	5v530.8↔	Doč.pokr.mäkk.č. - popál,polept:alogén.TX kože,mploš:predlakt
5v512.8↔	Epifasciál.nekrozektóm. kože a podk-popál,polept:predlakt	5v530.9↔	Dočas.pokr.mäkk.č. - popál,polept:alogén.TX kože,mploš:ruka
5v512.9↔	Epifasciál.nekrozektóm. kože a podkožia-popál,polept:ruka	5v530.a	Doč.pokr.mäkk.č. - pop,polept:alogén.TX kože,mploš:hруд/chrb
5v512.a	Epifasciál.nekrozektóm. kože a podk-popál,polept:hруд.stena	5v530.b	Doč.pokr.mäkk.č. - pop,polept:alogén.TX kože,mploš:bruš.o
5v512.b	Epifasciál.nekrozektóm. kože a podk-popál,polept:bruš.o	5v530.c	Doč.pokr.mäkk.č. - pop,polept:alogén.TX kože,mploš:ing.gen.o
5v512.c	Epifasciál.nekrozektóm.k.a podk-popál,polept:inguin,genit.o	5v530.d	Dočas.pokr.mäkk.č. - popál,polept:alogén.TX kože,mploš:glut.o
5v512.d	Epifasciál.nekrozektóm. kože a podk-popál,polept:gluteál.o	5v530.e↔	Dočas.pokr.mäkk.č. - popál,polept:alogén.TX kože,mploš:stehn,kol
5v512.e↔	Epifasciál.nekrozektóm. kože a podk-popál,polept:stehno,kol	5v530.f↔	Doč.pokr.mäkk.č. - popál,polept:alogén.TX kože,mploš:predkol
5v512.f↔	Epifasciál.nekrozektóm. kože a podk-popál,polept:predkol	5v530.g↔	Dočas.pokr.mäkk.č. - popál,polept:alogén.TX kože,mploš:noha
5v512.g↔	Epifasciál.nekrozektóm. kože a podk-popál,polept:noha	5v530.x↔	Doč.pokr.mäkk.č. - popál,polept:alog.transpl.kože.,mploš:ost
5v512.h	Epifasciál.nekrozektóm.k.a podk-popál,polept:vlas.č. kože hlavy	5v531.0	Doč.pokryt.mäkk.č. - popál,polept:xenog.kož.nähr.,mploš:pery
5v512.j	Epifasciál.nekrozektóm. kože a podk-popál,polept:chrbát	5v531.1	Doč.pokryt.mäkk.č. - popál,polept:xenog.kož.nähr.,mploš:nos
5v512.k	Epifasciál.nekrozektóm. kože a podk-popál,polept:skrótum	5v531.2↔	Doč.pokr.mäkk.č. - popál,polept:xenog.kož.nähr.,mploš:ucho
5v512.m	Epifasciál.nekrozektóm. kože a podk-popál,polept:črev.obl	5v531.3↔	Doč.pokr.mäkk.č. - pop,polept:xenog.kož.nähr.,mploš:oč.viečko
5v512.x	Epifasciál.nekrozektómia k.a podk.-pop.a polept:ost	5v531.4	Doč.pokr.mäkk.č. - pop,polept:xenog.nähr.k,mploš:č.hlavy m.vlas
5v513.0	Tangenciál.excizia kože a podkožia-popál,polept:pery	5v531.5	Dočas.pokryt.mäkk.č. - popál,polept:xenog.kož.nähr.,mploš:krk
5v513.1	Tangenciál.excizia kože a podkož- popál,polept:nos	5v531.6↔	Doč.pokr.mäkk.č. - pop,polept:xenog.kož.nähr.,mploš:ram,axila
5v513.2↔	Tangenciál.excizia kože a podkož- popál,polept:ucho	5v531.7↔	Doč.pokr.mäkk.č. - popál,polept:xenog.kož.nähr.,mploš:ram,lak
5v513.3↔	Tangenciál.exciz. kože a podkož-pri popál,polept:oč.viečko	5v531.8↔	Doč.pokr.mäkk.č. - popál,polept:xenog.kož.nähr.,mploš:predlakt
5v513.4	Tangenciál.exciz.k.a podkož-pop,polept:č.hlavy mimo vlas.č.	5v531.9↔	Doč.pokryt.mäkk.č. - popál,polept:xenog.kož.nähr.,mploš:ruka
5v513.5	Tangenciál.excizia kože a podkož- popál,polept:krk	5v531.a	Dočas.pokr.mäkk.č. - pop,polept:xenog.nähr.k.mploš:bruš/chrb
5v513.6↔	Tangenciál.excizia kože a podkož- popál,polept:ram,axila	5v531.b	Doč.pokr.mäkk.č. - pop,polept:xenog.nähr.k.mploš:bruš.o
5v513.7↔	Tangenciál.exc. kože a podkož-pri popál,polept:rameno,lakeť	5v531.c	Doč.pokr.mäkk.č. - popál,polept:xenog.kož.nähr.,mploš:ing.gen
5v513.8↔	Tangenciál.excizia kože a podkož- popál,polept:predlakt	5v531.d	Doč.pokr.mäkk.č. - popál,polept:xenog.kož.nähr.,mploš:glut.o
5v513.9↔	Tangenciál.excizia kože a podkož- popál,polept:ruka	5v531.e↔	Doč.pokr.mäkk.č. - popál,polept:xenog.kož.nähr.,mploš:stehn,kol
5v513.a	Tangenciál.excizia kože a podkož- popál,polept:hруд.st.	5v531.f↔	Doč.pokr.mäkk.č. - popál,polept:xenog.kož.nähr.,mploš:predkol
5v513.b	Tangenciál.excizia kože a podkož- popál,polept:bruš.obl	5v531.g↔	Doč.pokryt.mäkk.č. - popál,polept:xenog.kož.nähr.,mploš:noha
5v513.c	Tangenciál.exciz.k.a podkož-pri pop.a polept:ing.genitál.o	5v531.h	Doč.pokr.mäkk.č. - popál,polept:xenog.kož.nähr.,mploš:vlas.č.hl
5v513.d	Tangenciál.excizia kože a podkož- popál,polept:glut.obl	5v531.x	Dočas.pokryt.mäkk.č. - popál,polept:xenog.nähr.k.mploš.,ost.
5v513.e↔	Tangenciál.excizia kože a podkož- popál,polept:steh,koleno	5v532.0	Dočas.pokryt.mäkk.č. - popál,polept:aloplast.mat,mploš:pery
5v513.f↔	Tangenciál.excizia kože a podkož- popál,polept:predkol	5v532.1	Dočas.pokryt.mäkk.č. - popál,polept:aloplast.mat,mploš:nos
5v513.g↔	Tangenciál.excizia kože a podkož- popál,polept:noha	5v532.2↔	Dočas.pokryt.mäkk.č. - popál,polept:aloplast.mat,mploš:ucho
5v513.h	Tangenciál.excizia kože a podkož- popál,polept:vlas.č.hlavy	5v532.3↔	Doč.pokryt.mäkk.č. - pop,polept:aloplast.mat,mploš:oč.viečko
5v513.j	Tangenc.excizia k.a podkož-pri pop.a polept:chrbát	5v532.4	Doč.pokryt.mäkk.č. - pop,polept:aloplast.mat,mploš:os.č.hlavy
5v513.k	Tangenciál.excizia kože a podkož- popál,polept:skrótum	5v532.5	Dočas.pokryt.mäkk.č. - popál,polept:aloplast.mat,mploš:krk
5v513.m	Tangenciál.excizia kože a podkož- popál,polept:hřádza	5v532.6↔	Doč.pokryt.mäkk.č. - pop,polept:aloplast.mat,mploš:ram,axila
5v513.x	Tangenciál.excizia kože a podkož- popál,polept:ost.	5v532.7↔	Doč.pokryt.mäkk.č. - pop,polept:aloplast.mat,mploš:ram,lak
5v514.0	Laser.deštrukcia chor.tk. kože a podk-popál,polept:pery	5v532.8↔	Doč.pokryt.mäkk.č. - pop,polept:aloplast.mat,mploš:predlakt
5v514.1	Laser.deštrukcia chor.tk. kože a podk-popál,polept:nos	5v532.9↔	Dočas.pokryt.mäkk.č. - pop,polept:aloplast.mat,mploš:ruka
5v514.2↔	Laser.deštrukcia chor.tk. kože a podk-popál,polept:ucho	5v532.a	Doč.pokryt.mäkk.č. - pop,polept:aloplast.mat,mploš:hруд/chrb
5v514.3↔	Laser.deštrukcia chor.tk. kože a podk-popál,polept:oč.viečko	5v532.b	Dočas.pokryt.mäkk.č. - pop,polept:aloplast.mat,mploš:bruš.o
5v514.4	Laser.deštr.ch.tk.k.a podk-pop.a polept:č.hlavy mimo vlas.č.	5v532.c	Doč.pokryt.mäkk.č. - pop,polept:aloplast.mat,mploš:ing.gen.o
5v514.5	Laser.deštrukcia chor.tk. kože a podk-popál,polept:krk	5v532.d	Dočas.pokryt.mäkk.č. - pop,polept:aloplast.mat,mploš:glut.o
5v514.6↔	Laser.deštrukcia chor.tk. kože a podk-popál,polept:ram,axila	5v532.e↔	Doč.pokryt.mäkk.č. - pop,polept:aloplast.mat,mploš:stehn,kol
5v514.7↔	Laser.deštrukcia chor.tk. kože a podk-popál,polept:ram,lakeť	5v532.f↔	Dočas.pokryt.mäkk.č. - pop,polept:aloplast.mat,mploš:predkol
5v514.8↔	Laser.deštrukcia chor.tk. kože a podk-popál,polept:predlakt	5v532.g↔	Dočas.pokryt.mäkk.č. - pop,polept:aloplast.mat,mploš:noha
5v514.9↔	Laser.deštrukcia chor.tk. kože a podk-popál,polept:ruka	5v532.x↔	Dočas.pokryt.mäkk.č. - pop,polept:aloplast.mat,mploš:ost
5v514.a	Laser.deštrukcia chor.tk. kože a podk-popál,polept:hруд.st.	5v533.0	Dočas.pokr.mäkk.č. - pop,polept:kultúra.keratinoc,mploš:pery
5v514.b	Laser.deštrukcia chor.tk. kože a podk-popál,polept:bruš.obl.	5v533.1	Dočas.pokr.mäkk.č. - pop,polept:kultúra.keratinoc,mploš:nos
5v514.c	Laser.deštruk.ch.tk.k.a podk-pop.a polept:ingui,genit.obl.	5v533.2↔	Dočas.pokr.mäkk.č. - pop,polept:kultúra.keratinoc,mploš:ucho

5v533.3↔	Doč.pokr.mäkk.č.-pop,pol:kultúra.keratinoc,mploš:oč.viečko	5v537.1	Dočas.pokryt.mäkk.č.-popál,pol:aloplast.mat.,vploš:nos
5v533.4	Doč.pokr.mäkk.č.-pop,pol:kult.keratinoc,mploš:ost.č.hlavy	5v537.2↔	Dočas.pokryt.mäkk.č.-popál,pol:aloplast.mat.,vploš:ucho
5v533.5	Dočas.pokr.mäkk.č.-popál,polept:kultúra.keratinoc,mploš:krk	5v537.3↔	Dočas.pokryt.mäkk.č.-popál,pol:aloplast.mat.,vploš:oč.viečko
5v533.6↔	Doč.pokr.mäkk.č.-pop,pol:kult.keratinoc,mploš:ram,axila	5v537.4	Dočas.pokr.mäkk.č.-popál,pol:aloplast.mat.,vploš:os.č.hlavy
5v533.7↔	Doč.pokr.mäkk.č.-pop,pol:kultúra.keratinoc,mploš:ram,lak	5v537.5	Dočas.pokryt.mäkk.č.-popál,polept:aloplast.mat.,vploš:krk
5v533.8↔	Dočas.pokr.mäkk.č.-pop,pol:kultúra.keratinoc,mploš:predlakt	5v537.6↔	Dočas.pokr.mäkk.č.-popál,pol:aloplast.mat.,vploš:ram,axila
5v533.9↔	Dočas.pokr.mäkk.č.-pop,pol:kultúra.keratinoc,mploš:ruka	5v537.7↔	Dočas.pokr.mäkk.č.-popál,pol:aloplast.mat.,vploš:ram,lak
5v533.a	Doč.pokr.mäkk.č.-pop,pol:kultúra.keratinoc,mploš:hruď/hrb	5v537.8↔	Dočas.pokr.mäkk.č.-popál,pol:aloplast.mat.,vploš:predlakt
5v533.b	Dočas.pokr.mäkk.č.-pop,pol:kultúra.keratinoc,mploš:bruš.o	5v537.9↔	Dočas.pokr.mäkk.č.-popál,pol:aloplast.mat.,vploš:ruka
5v533.c	Doč.pokr.mäkk.č.-pop,pol:kultúra.keratinoc,mploš:ing.gen.o	5v537.a	Dočas.pokr.mäkk.č.-popál,pol:aloplast.mat.,vploš:hruď/hrb
5v533.d	Dočas.pokr.mäkk.č.-pop,pol:kultúra.keratinoc,mploš:ram,lak	5v537.b	Dočas.pokr.mäkk.č.-popál,pol:aloplast.mat.,vploš:bruš.o
5v533.e↔	Doč.pokr.mäkk.č.-pop,pol:kultúra.keratinoc,mploš:stehno,kol	5v537.c	Dočas.pokr.mäkk.č.-popál,pol:aloplast.mat.,vploš:ing.gen.o
5v533.f↔	Dočas.pokr.mäkk.č.-pop,pol:kultúra.keratinoc,mploš:predkol	5v537.d	Dočas.pokryt.mäkk.č.-popál,pol:aloplast.mat.,vploš:gluteál.o
5v533.g↔	Dočas.pokr.mäkk.č.-popál,polep:kult.keratinoc,mploš:noha	5v537.e↔	Doč.pokr.mäkk.č.-popál,pol:aloplast.mat.,vploš:stehno,kol
5v533.x↔	Dočas.pokr.mäkk.č.-popál,polept:kultúra.keratinoc,mploš:ost	5v537.f↔	Dočas.pokryt.mäkk.č.-popál,pol:aloplast.mat.,vploš:predkol
5v534.0	Dočas.pokr.mäkk.č.-popál,pol:kombi.viac.postup,mploš:pery	5v537.g↔	Dočas.pokrytie mäkk.č.-popál,pol:aloplast.mat.,vploš:noha
5v534.1	Dočas.pokr.mäkk.č.-popál,pol:kombi.viac.postup,mploš:glut.o	5v537.x↔	Dočas.pokrytie mäkk.č.-popál,pol:kultúra.keratinocyt,vploš:ost
5v534.2↔	Dočas.pokr.mäkk.č.-popál,pol:kombi.viac.postup,mploš:ucho	5v538.0	Dočas.pokryt.mäkk.č.-popál,pol:kult.keratinocyt,vploš:pery
5v534.3↔	Doč.pokr.mäkk.č.-pop,pol:kombi.viac.postup,mploš:oč.viečko	5v538.1	Dočas.pokrytie mäkk.č.-popál,pol:kult.keratinocyt,vploš:nos
5v534.4	Doč.pokr.mäkk.č.-pop,pol:kombi.viac.postup,mploš:ost.č.hl	5v538.2↔	Dočas.pokryt.mäkk.č.-popál,pol:kult.keratinocyt,vploš:ucho
5v534.5	Doč.pokryt.mäkk.č.-popál,polep:kombi.viac.postup,mploš:krk	5v538.3↔	Doč.pokryt.mäkk.č.-popál,pol:kult.keratinocyt,vploš:oč.viečko
5v534.6↔	Doč.pokr.mäkk.č.-pop,pol:kombi.viac.postup,mploš:ram,axila	5v538.4	Doč.pokryt.mäkk.č.-pop,pol:kult.keratinocyt,vploš:os.č.hlavy
5v534.7↔	Doč.pokr.mäkk.č.-popál,pol:kombi.viac.postup,mploš:ram,lak	5v538.5	Doč.pokryt.mäkk.č.-popál,pol:kultúra.keratinocyt,vploš:krk
5v534.8↔	Doč.pokr.mäkk.č.-pop,pol:kombi.viac.postup,mploš:predlakt	5v538.6↔	Doč.pokryt.mäkk.č.-popál,pol:kult.keratinocyt,vploš:ram,axila
5v534.9↔	Doč.pokr.mäkk.č.-popál,pol:kombi.viac.postup,mploš:ram,lak	5v538.7↔	Doč.pokryt.mäkk.č.-popál,pol:kult.keratinocyt,vploš:ram,lak
5v534.a	Doč.pokr.mäkk.č.-pop,pol:kombi.viac.postup,mploš:hruď/hrb	5v538.8↔	Doč.pokryt.mäkk.č.-popál,pol:kult.keratinocyt,vploš:predlakt
5v534.b	Doč.pokr.mäkk.č.-popál,pol:kombi.viac.postup,mploš:bruš.o	5v538.9↔	Dočas.pokryt.mäkk.č.-popál,pol:kult.keratinocyt,vploš:ruka
5v534.c	Doč.pokr.mäkk.č.-pop,pol:kombi.viac.postup,mploš:ing.gen.o	5v538.a	Doč.pokryt.mäkk.č.-pop,pol:kult.keratinocyt,vploš:hruď/hrb
5v534.d	Doč.pokr.mäkk.č.-popál,pol:kombi.viac.postup,mploš:glut.o	5v538.b	Doč.pokryt.mäkk.č.-pop,polept:kult.keratinocyt,vploš:bruš.o
5v534.e↔	Doč.pokr.mäkk.č.-pop,pol:kombi.viac.postup,mploš:stehn,kol	5v538.c	Doč.pokryt.mäkk.č.-pop,pol:kult.keratinocyt,vploš:ing.genit.o
5v534.f↔	Doč.pokr.mäkk.č.-popál,pol:kombi.viac.postup,mploš:predkol	5v538.d	Dočas.pokryt.mäkk.č.-popál,pol:kult.keratinocyt,vploš:glut.o
5v534.g↔	Dočas.pokr.mäkk.č.-popál,pol:kombi.viac.postup,mploš:noha	5v538.e↔	Doč.pokryt.mäkk.č.-pop,pol:kult.keratinocyt,vploš:stehno,kol
5v534.x↔	Dočas.pokryt.mäkk.č.-popál,pol:kombi.viac.postup,mploš:ost	5v538.f↔	Doč.pokryt.mäkk.č.-popál,pol:kult.keratinocyt,vploš:predkol
5v535.0	Dočas.pokryt.mäkk.č.-pop,pol:alog.transpl.kože,vploš:pery	5v538.g↔	Dočas.pokryt.mäkk.č.-popál,pol:kult.keratinocyt,vploš:noha
5v535.1	Dočas.pokr.mäkk.č.-popál,polept:alog.transpl.kože,vploš:nos	5v538.x↔	Doč.pokr.mäkk.č.-popál,polept:kultúra.keratinocyt,vploš:ost
5v535.2↔	Dočas.pokr.mäkk.č.-pop,pol:alogén.transpl.kože,vploš:ucho	5v539.0	Dočas.pokr.mäkk.č.-popál,pol:kombi.viac.postup,mploš:pery
5v535.3↔	Dočas.pokr.mäkk.č.-pop,pol:alog.transpl.kože,vploš:oč.viečko	5v539.1	Doč.pokryt.mäkk.č.-popál,pol:kombi.viac.postup,vploš:nos
5v535.4	Doč.pokr.mäkk.č.-pop,pol:alog.transpl.kože,vploš:os.č.hlavy	5v539.2↔	Dočas.pokr.mäkk.č.-popál,pol:kombi.viac.postup,vploš:ucho
5v535.5	Doč.pokr.mäkk.č.-pop,polept:alogén.transpl.kože,vploš:krk	5v539.3↔	Doč.pokr.mäkk.č.-pop,pol:kombi.viac.postup,vploš:oč.viečko
5v535.6↔	Dočas.pokr.mäkk.č.-pop,pol:alog.transpl.kože,vploš:ram,axila	5v539.4	Doč.pokr.mäkk.č.-pop,pol:kombi.viac.postup,vploš:os.č.hlavy
5v535.7↔	Doč.pokr.mäkk.č.-pop,pol:alog.transpl.kože,vploš:ram,lakeť	5v539.5	Dočas.pokryt.mäkk.č.-popál,pol:kombi.viac.postup,vploš:krk
5v535.8↔	Dočas.pokr.mäkk.č.-pop,pol:alog.transpl.kože,vploš:predlakt	5v539.6↔	Doč.pokr.mäkk.č.-popál,pol:komb.viac.postup,vploš:ram,axila
5v535.9↔	Dočas.pokryt.mäkk.č.-popál,pol:alog.transpl.kože,vploš:ruka	5v539.7↔	Doč.pokr.mäkk.č.-pop,pol:komb.viac.postup,vploš:ram,lakeť
5v535.a	Doč.pokr.mäkk.č.-pop,pol:alog.transpl.kože,vploš:hruď/hrb	5v539.8↔	Doč.pokr.mäkk.č.-popál,pol:kombi.viac.postup,vploš:predlakt
5v535.b	Dočas.pokr.mäkk.č.-pop,pol:alog.transpl.kože,vploš:bruš.o	5v539.9↔	Doč.pokr.mäkk.č.-popál,polept:kombi.viac.postup,vploš:ruka
5v535.c	Doč.pokr.mäkk.č.-pop,pol:alog.transpl.kože,vploš:ing.genit.o	5v539.a	Doč.pokr.mäkk.č.-pop,pol:komb.viac.postup,vploš:hruď/hrb
5v535.d	Dočas.pokr.mäkk.č.-pop,pol:alog.transpl.kože,vploš:glut.o	5v539.b	Doč.pokr.mäkk.č.-popál,pol:kombi.viac.postup,vploš:bruš.o
5v535.e↔	Dočas.pokr.mäkk.č.-pop,pol:alog.transpl.kože,vploš:st.a.kol	5v539.c	Doč.pokr.mäkk.č.-pop,pol:kombi.viac.postup,vploš:ing.gen.o
5v535.f↔	Dočas.pokr.mäkk.č.-pop,pol:alog.transpl.kože,vploš:predkol	5v539.d	Doč.pokr.mäkk.č.-pop,polept:kombi.viac.postup,vploš:glut.o
5v535.g↔	Dočas.pokr.mäkk.č.-pop,pol:alogén.transpl.kože,vploš:noha	5v539.e↔	Doč.pokr.mäkk.č.-pop,pol:kombi.viac.postup,vploš:stehno,kol
5v535.x↔	Dočas.pokr.mäkk.č.-pop,pol:alog.transpl.kože,vploš:ost	5v539.f↔	Dočas.pokr.mäkk.č.-popál,pol:komb.viac.postup,vploš:predkol
5v536.0	Dočas.pokryt.mäkk.č.-popál,pol:xenog.kož.náhr.,vploš:pery	5v539.g↔	Dočas.pokryt.mäkk.č.-pop,pol:kombi.viac.postup,vploš:noha
5v536.1	Dočas.pokr.mäkk.č.-popál,pol:xenogén.kož.náhr.,vploš:nos	5v539.x↔	Dočas.pokryt.mäkk.č.-popál,pol:kombi.viac.postup,vploš:ost
5v536.2↔	Doč.pokr.mäkk.č.-popál,pol:xenog.kož.náhradou,vploš:ucho	5v53x.x↔	Dočas.pokrytie mäkk.časť pri popál.a polept:ost
5v536.3↔	Doč.pokr.mäkk.č.-popál,pol:xenogén.kož.náhr.,vploš:oč.viečko	5v540.6↔	Vol.tx.kože.a.lalok.plast.k.a.podkož.darca,rozdel.kože:ram,axi
5v536.4	Doč.pokr.mäkk.č.-popál,pol:xenog.kož.náhr.,vploš:os.č.hlavy	5v540.7↔	Vol.tx.kože.a.lalok.plast.k.a.podkož.darca,rozdel.kože:ram,lak
5v536.5	Dočas.pokryt.mäkk.č.-popál,polept:xenog.kož.náhr.,vploš:krk	5v540.8↔	Vol.tx.kože.a.lalok.plast.kože.a.podk.darca,rozdel.k:predlakt
5v536.6↔	Doč.pokr.mäkk.č.-popál,pol:xenog.kož.náhr.,vploš:ram,axila	5v540.a	Vol.tx.kože.a.lalok.plast.k.a.podkož.darca,rozdel.kože:hr/hrb
5v536.7↔	Doč.pokr.mäkk.č.-popál,pol:xenog.kož.náhr.,vploš:ram,lakeť	5v540.b	Vol.tx.kože.a.lalok.plast.k.a.podkož.darca,rozdel.kože:bruš.o
5v536.8↔	Doč.pokr.mäkk.č.-popál,pol:xenogén.kož.náhr.,vploš:predlakt	5v540.c	Vol.tx.kože.a.lal.plast.k.a.podkož.darca,rozdel.kože:ing.gen.o
5v536.9↔	Dočas.pokr.mäkk.č.-popál,pol:xenog.kož.náhr.,vploš:ruka	5v540.d	Vol.tx.kože.a.lal.plast.k.a.podkož.darca,rozdel.kože:glut.o
5v536.a	Doč.pokr.mäkk.č.-popál,pol:xenog.kož.náhr.,vploš:hruď/hrb	5v540.e↔	Vol.tx.kože.a.lal.plast.k.a.podkož.darca,rozdel.kože:stehno,kol
5v536.b	Doč.pokr.mäkk.č.-popál,pol:xenog.kož.náhr.,vploš:bruš.o	5v540.f↔	Vol.tx.kože.a.lalok.plast.k.a.podkož.darca,rozdel.kože:predkol
5v536.c	Doč.pokr.mäkk.č.-pop,pol:xenog.kož.náhr.,vploš:inguin.gen.o	5v540.h	Vol.tx.kože.a.lal.plast.k.a.podkož.darca,rozdel.k:vlas.č.hlavy
5v536.d	Dočas.pokr.mäkk.č.-popál,pol:xenog.kož.náhr.,vploš:glut.o	5v540.k	Vol.tx.kože.a.lalok.plast.k.a.podkož.darca,rozdel.kože:skrótum
5v536.e↔	Doč.pokr.mäkk.č.-popál,pol:xenog.kož.náhr.,vploš:stehn,kol	5v540.m	Vol.tx.kože.a.lal.plast.k.a.podkož.darca,rozdel.kože:obl.hrádze
5v536.f↔	Dočas.pokryt.mäkk.č.-popál,pol:xenog.kož.náhr.,vploš:predkol	5v540.x	Vol.transplant.k.a.lal.plast.k.a.podk.darca,rozdel.kože:ost
5v536.g↔	Dočas.pokryt.mäkk.č.-popál,pol:xenog.kož.náhr.,vploš:noha	5v541.5	Vol.tx.kože.a.lal.plast.kože.a.podkož.darca,všetky.vrst.kože:krk
5v536.x↔	Dočas.pokryt.mäkk.č.-popál,pol:xenogén.kož.náhr.,vploš:ost	5v541.6↔	Vol.tx.kože.a.lal.plast.k.a.podk.darca,vš.vrstvy.kože:ram,axila
5v537.0	Dočas.pokryt.mäkk.č.-popál,pol:aloplast.mat.,vploš:pery	5v541.7↔	Vol.tx.kože.a.lal.plast.k.a.podkož.darca,vš.vrstvy.kože:rm.a.lak

5v541.8↔	Vol.tx.kože a lal.plast.k.a podkož,darca,vš.vrstvy kože:predlakt	5v551.2↔	Vol.tx.kože a lalok.plast.kože a podk.prijemca,kož.štep:ucho
5v541.a	Vol.tx.kože a lal.plast.k.a podkož,darca,vš.vrstvy kože:hr/chrb	5v551.3↔	Vol.tx.kože a lal.plast.kože a podk.prijemca,kož.štep:oč.viečko
5v541.b	Vol.tx.kože a lal.plast.k.a podkož,darca,vš.vrstvy kože:bruš.o	5v551.4	Vol.tx.kože a lalok.plast.k.a podk.prijemca,kož.štep:ost.č.hlavy
5v541.c	Vol.tx.kože a lal.plast.k.a podk,darca,vš.vrstvy kože:ingv.gen.o	5v551.5	Vol.tx.kože a lalok.plast.kože a podkož.prijemca,kož.štep:krk
5v541.d	Vol.tx.kože a lal.plast.k.a podkož,darca,vš.vrstvy kože:glut.o	5v551.6↔	Vol.tx.kože a lalok.plast.k.a podk.prijemca,kož.štep:ram,axila
5v541.e↔	Vol.tx.kože a lalok.plast.k.a podk,darca,vš.vrstvy k:stehno,kol	5v551.7↔	Vol.tx.kože a lalok.plast.k.a podk.prijemca,kož.štep:ram,lak
5v541.f↔	Vol.tx.kože a lal.plast.k.a podkož,darca,vš.vrstvy kože:predkol	5v551.8↔	Vol.tx.kože a lalok.plast.k.a podk.prijemca,kož.štep:predlakt
5v541.h	Vol.tx.kože a lal.plast.k.a podkož,darca,vš.vrstvy k:vlas.č.hlavy	5v551.9↔	Vol.tx.kože a lalok.plast.kože a podk.prijemca,kož.štep:ruka
5v541.k	Vol.tx.kože a lal.plast.k.a podkož,darca,vš.vrstvy kože:skrotum	5v551.a	Vol.tx.kože a lalok.plast.k.a podk.prijemca,kož.štep:hруд.st.
5v541.m	Vol.tx.kože a lal.plast.k.a podk,darca,vš.vrstvy kože:obl.hrádze	5v551.b	Vol.tx.kože a lalok.plast.k.a podk.prijemca,kož.štep:bruš.o
5v541.x	Vol.tx.transplantácia.k.a lal.plast.k.a podk,darca,vš.vrstvy kože:ost.	5v551.c	Vol.tx.kože a lalok.plast.k.a podk.prijemca,kož.štep:ingv.gen.o
5v542.1	Vol.tx.kože a lal.plast.k.a podkož,darca,kompozit.štep:nos	5v551.d	Vol.tx.kože a lalok.plast.kože a podk.prijemca,kož.štep:glut.o
5v542.2↔	Vol.tx.kože a lalok.plast.k.a podk,darca,kompozit.št:ucho	5v551.e↔	Vol.tx.kože a lalok.plast.k.a podk.prijemca,kož.štep:stehno,kol
5v542.h	Vol.tx.k.a lal.plast.kože a podk,darca,kompozit.št:vlas.č.hlavy	5v551.f↔	Vol.tx.kože a lalok.plast.kože a podk.prijemca,kož.štep:predkol
5v542.x	Vol.tx.kože a lal.plast.k.a podkož,darca,kompozit.štep:ost.	5v551.g↔	Vol.tx.kože a lalok.plast.kože a podk.prijemca,kož.štep:noha
5v543.4	Vol.tx.kože a lal.pl.k.a podk,darca,vof.l.mikrovask.anst:ost.č.hl	5v551.h	Vol.tx.kože a lalok.plast.k.a podk.prijem,kož.štep:vlas.č.hlavy
5v543.5	Vol.tx.kože a lalok.pl.k.a podk,darca,vof.l.mikrovask.anst:krk	5v551.j	Vol.tx.kože a lalok.plast.k.a podk.prijemca,kož.štep:chrbát
5v543.6↔	Vol.tx.kože a lalok.pl.k.a podk,dar,vof.l.mikrovask.anst:ram,axi	5v551.k	Vol.tx.kože a lalok.plast.k.a podk.prijemca,kož.štep:skrotum
5v543.7↔	Vol.tx.kože a lal.plast.k.a podk,darca,vof.l.mikrov.anst:ram,lak	5v551.m	Vol.tx.kože a lalok.plast.k.a podk.prijemca,kož.štep:obl.hrádze
5v543.8↔	Vol.tx.k.a lal.plast.k.a podk,darca,vof.l.mikrovask.anst:predlak	5v551.x↔	Volná transpl.kože a lalok.plast.k.a podk.prijem,kož.štep:ost.
5v543.9↔	Vol.tx.kože a lalok.pl.k.a podk,darca,vof.l.mikrovask.anst:ruka	5v552.0	Vol.tx.kože a lal.plast.k.a podk.prijem,koža plnej hrúbke:pery
5v543.a	Vol.tx.kože a lalok.pl.k.a podk,darca,vof.l.mikrovask.anst:hруд	5v552.1	Vol.tx.kože a lal.plast.k.a podk.prijem,koža plnej hrúbke:nos
5v543.b	Vol.tx.kože a lal.plast.k.a podk,darca,vof.l.mikrovask.ans:bruš.o	5v552.2↔	Vol.tx.kože a lal.plast.k.a podk.prijem,koža plnej hrúbke:ucho
5v543.c	Vol.tx.k.a lal.plast.k.a podk,darca,vof.l.mikrovask.anst:ing.gen	5v552.3↔	Vol.tx.kože a lal.pl.k.a podk.prijem,koža plnej hrúbke:oč.viečko
5v543.d	Vol.tx.kože a lal.plast.k.a podk,darca,vof.l.mikrovask.an:glut.o	5v552.4	Vol.tx.kože a lal.pl.k.a podk.prijem,k.plnej hrúbke:ost.č.hl
5v543.e↔	Vol.tx.k.a lalok.pl.k.a podk,darca,vof.l.mikrov.anst:stehno,kol	5v552.5	Vol.tx.kože a lal.plast.k.a podk.prijem,koža plnej hrúbke:krk
5v543.f↔	Vol.tx.kože a lal.plast.k.a podk,darca,vof.l.mikrov.anst:predkol	5v552.6↔	Vol.tx.kože a lal.plas.k.a podk.prijem,k.plnej hrúbke:ram,axila
5v543.g↔	Vol.tx.kože a lal.plast.k.a podk,darca,vof.l.mikrov.anst:noha	5v552.7↔	Vol.tx.kože a lal.plast.k.a podk.prijem,koža pl.hrúbke:ram,lak
5v543.h	Vol.tx.k.a lal.plast.k.a podk,dar,vof.l.mikrovask.anst:vlas.č.hl	5v552.8↔	Vol.tx.kože a lal.plast.k.a podk.prijem,koža plnej hrúbke:predlakt
5v543.j	Vol.tx.kože a lalok.pl.k.a podk,darca,vof.l.mikrovask.anst:chrb	5v552.9↔	Vol.tx.kože a lal.plast.k.a podk.prijem,koža plnej hrúbke:ruka
5v543.x	Vol.transplant.k.a lal.pl.k.a podk,darca,vof.l.mikrovask.an:ost	5v552.a	Vol.tx.kože a lal.plast.k.a podk.prijem,koža plnej hrúb:hруд.st.
5v544.4	Vol.tx.kože a lal.plast.k.a podk,darca,stopk.region.lal:ost.č.hl	5v552.b	Vol.tx.kože a lal.plast.k.a podk.prijem,koža plnej hrúbke:bruš.o
5v544.5	Vol.tx.kože a lal.plast.k.a podk,darca,stopk.region.lal:krk	5v552.c	Vol.tx.kože a lal.plast.k.a podk.prijem,k.plnej hrúbke:ingv.gen
5v544.6↔	Vol.tx.kože a lal.plast.k.a podk,darca,stopk.reg.lal:ram,axila	5v552.d	Vol.tx.kože a lal.plast.k.a podk.prijem,koža plnej hrúb:glut.o
5v544.7↔	Vol.tx.kože a lal.plast.k.a podk,darca,stopk.reg.lal:ram,lak	5v552.e↔	Vol.tx.kože a lal.plast.k.a podk.prijem,k.plnej hrúbke:stehn,kol
5v544.8↔	Vol.tx.kože a lal.plast.k.a podk,darca,stopk.reg.lal:predlakt	5v552.f↔	Vol.tx.kože a lal.plast.k.a podk.prijem,k.plnej hrúbke:predkol
5v544.9↔	Vol.tx.kože a lal.plast.k.a podk,darca,stopk.region.lal:ruka	5v552.g↔	Vol.tx.kože a lal.plast.k.a podk.prijem,koža plnej hrúbke:noha
5v544.a	Vol.tx.kože a lal.plast.k.a podk,darca,stopk.region.lal:hруд.st	5v552.h	Vol.tx.kože a lal.plast.k.a podk.prijem,k.plnej hrúbke:vlas.č.hl
5v544.b	Vol.tx.kože a lal.plast.k.a podk,darca,stopk.region.lal:bruš.o	5v552.j	Vol.tx.kože a lal.plast.k.a podk.prijem,k.plnej hrúbke:chrbát
5v544.c	Vol.tx.kože a lal.plast.k.a podk,darca,stopk.regio.lal:ing.genit	5v552.k	Vol.tx.kože a lal.plast.k.a podk.prijem,k.plnej hrúbke:skrotum
5v544.d	Vol.tx.kože a lal.plast.k.a podk,darca,stopk.region.lal:glut.o	5v552.m	Vol.tx.kože a lal.plast.k.a podk.prijem,k.plnej hrúbke:o.hrádze
5v544.e↔	Vol.tx.kože a lal.plast.k.a podk,darca,stopk.regio.lal:stehn,kol	5v552.x↔	Vol.transpl.kože a lal.plast.k.a podk.prijem,k.plnej hrúbke:ost
5v544.f↔	Vol.tx.kože a lal.plast.k.a podk,darca,stopk.region.lal:predkol	5v553.1	Vol.tx.kože a lal.plast.kože a podk.prijemca,kompozit.štep:nos
5v544.g↔	Vol.tx.kože a lal.plast.k.a podk,darca,stopka.region.lal:noha	5v553.2↔	Vol.tx.k.a lal.plast.kože a podk.prijemca,kompozit.štep:ucho
5v544.h	Vol.tx.kože a lal.plast.k.a podk,darca,stopk.regio.lal:vlas.č.hl	5v553.3↔	Vol.tx.kože a lal.plast.k.a podk.prijem,kompozit.štep:oč.viečko
5v544.j	Vol.tx.kože a lal.plast.k.a podk,darca,stopk.region.lal:chrbát	5v555.0	Vol.tx.kože a lal.plast.kože a podk.prijemca,stopk.reg.lal:pery
5v544.k	Vol.tx.kože a lal.plast.k.a podk,darca,stopk.region.lal:skrotum	5v555.1	Vol.tx.kože a lal.plast.k.a podk.prijemca,stopk.region.lal:nos
5v544.m	Vol.tx.kože a lal.plast.k.a podk,dar,stopk.regio.lal:obl.hrádze	5v555.2↔	Vol.tx.kože a lal.plast.kože a podk.prijem,stopk.reg.lal:ucho
5v544.x	Vol.transpl.kože a lalok.plast.k.a podk,darca,stopk.regio.l:ost	5v555.3↔	Vol.tx.kože a lal.plas.k.a podk.prijemca,stopk.reg.lal:oč.viečko
5v545.4	Vol.tx.kože a lal.plast.k.a podk,darca,stopk.vzdial.l:ost.č.hlavy	5v555.4	Vol.tx.kože a lal.plas.k.a podk.prijem,stopk.reg.lal:ost.č.hlavy
5v545.5	Vol.tx.kože a lal.plast.k.a podk,darca,stopk.vzdialeny lal:krk	5v555.5	Vol.tx.kože a lal.plast.kože a podk.prijem,stopk.region.lal:krk
5v545.6↔	Vol.tx.kože a lal.plast.k.a podk,darca,stopk.vzdial.l:ram,axila	5v555.6↔	Vol.tx.kože a lal.plast.k.a podk.prijem,stopk.reg.lal:ram,axila
5v545.7↔	Vol.tx.kože a lalok.plast.k.a podk,darca,stopk.vzdial.l:ram,lak	5v555.7↔	Vol.tx.kože a lal.plast.k.a podk.prijemca,stopk.reg.lal:ram,lak
5v545.8↔	Vol.tx.kože a lal.plast.k.a podk,darca,stopk.vzdial.lal:predlakt	5v555.8↔	Vol.tx.kože a lal.plast.kože a podk.prijem,stopk.reg.lal:predlak
5v545.9↔	Volná tx.kože a lal.plast.k.a podk,darca,stopk.vzdial.lal:ruka	5v555.9↔	Vol.tx.kože a lalok.plast.kože a podk.prijem,stopk.reg.lal:ruka
5v545.a	Vol.tx.kože a lal.plast.k.a podk,darca,stop.vzdial.lal:hруд.st	5v555.a	Vol.tx.kože a lal.plast.k.a podk.prijemca,stopk.reg.lal:hr/chrb
5v545.b	Vol.tx.kože a lal.plast.k.a podkož,darca,stopk.vzdial.lal:bruš.o	5v555.b	Vol.tx.kože a lal.plast.k.a podk.prijemca,stopk.reg.lal:bruš.o
5v545.c	Vol.tx.kože a lal.plast.k.a podk,darca,stopk.vzdial.l:ingv.gen.o	5v555.c	Vol.tx.kože a lal.plast.k.a podk.prijemca,stopk.reg.lal:ingv.gen
5v545.d	Vol.tx.kože a lal.plast.kože a podk,darca,stopk.vzdial.l:glut.o	5v555.d	Vol.tx.kože a lal.plas.kože a podk.prijemca,stopk.reg.lal:glut.o
5v545.e↔	Vol.tx.kože a lal.plast.k.a podk,darca,stopk.vzdial.l:st.hrádze	5v555.e↔	Vol.tx.kože a lal.plast.k.a podk.prijem,stopk.reg.lal:stehn,kol
5v545.f↔	Vol.tx.kože a lal.plast.k.a podk,darca,stopk.vzdial.lal:predkol	5v555.f↔	Vol.tx.kože a lal.plast.k.a podk.prijem,stopk.region.lal:predkol
5v545.g↔	Vol.tx.kože a lal.plast.k.a podk,darca,stopk.vzdial.lalok:noha	5v555.g↔	Vol.tx.kože a lal.plast.kože a podk.prijemca,stopk.reg.lal:noha
5v545.h	Vol.tx.kože a lal.plast.k.a podk,darca,stopk.vzdial.l:vlas.č.hl	5v555.x↔	Vol.tx.kože a lal.plast.kože a podkož.prijemca,stopk.reg.lal:ost
5v545.j	Vol.tx.kože a lal.plast.k.a podk,darca,stopk.vzdial.l:chrbát	5v556.0	Vol.tx.kože a lal.plast.k.a podk.prijemca,stopk.vzdial.lal:pery
5v545.k	Vol.tx.kože a lal.plast.k.a podk,darca,stopk.vzdial.l:skrotum	5v556.1	Vol.tx.kože a lal.plast.kože a podk.prijem,stopk.vzdial.lal:nos
5v545.m	Vol.tx.kože a lal.plast.k.a podk,darca,stopk.vzdial.l:obl.hrádze	5v556.2↔	Vol.tx.kože a lal.plast.k.a podk.prijemca,stopk.vzdial.lal:ucho
5v545.x	Volná transpl.kože a lal.plast.k.a podk,darca,stopk.vzdial.l:ost	5v556.3↔	Vol.tx.kože a lal.plas.k.a podk.prijem,stopk.vzdial.lal:oč.viečko
5v54x	Volná transpl.kože a lalok.plast.kože a podkožia,darca:ostat.	5v556.4	Vol.tx.kože a lal.plas.k.a podk.prijem,stopk.vzdial.l:oč.hlavy
5v551.0	Volná tx.kože a lal.plast.kože a podkož.prijemca,kož.štep:pery	5v556.5	Vol.tx.kože a lal.plast.kože a podk.prijem,stopk.vzdial.lal:krk
5v551.1	Vol.tx.kože a lalok.plast.kože a podk.prijemca,kož.štep:nos	5v556.6↔	Vol.tx.kože a lal.plast.k.a podk.prijem,stopk.vzdial.lal:ram,axi

5v556.7↔	Vol.tx.k.a.lal.plast.kože a podk.prijem.,stopk.vzdial.lal:ram,lak	5v562.2↔	Lok.lal.plast.k.a podkož.-pop.a pol,transpozic.plast:ucho
5v556.8↔	Vol.tx.k.a.lal.plast.kože a podk.prijem.,stopk.vzdial.lal:predlak	5v562.3↔	Lok.lal.plast.k.a podk.-popál.a polept,transpozic.plast:oč.vieč
5v556.9↔	Vol.tx.kože a lal.plas.k.a podk.prijemca,stopk.vzdial.lal:ruka	5v562.4	Lok.lal.plast.k.a podk.-pop.a polep,transpozic.plast:os.č.hlavý
5v556.a	Vol.tx.kože a lal.plast.k.a podk.prijem,stopk.vzdial.lal:hr/hrb	5v562.5	Lok.lal.plast.kože a podk.-pop.a polep,transpozic.plast:krk
5v556.b	Vol.tx.k.a.lal.plast.kože a podk.prijemca,stopk.vzdial.lal:bruš.o	5v562.6↔	Lok.lal.plast.k.a podk.-pop.a polep,transpozic.plast:ram,axila
5v556.c	Vol.tx.kože a lal.plast.k.a podk.prijem,stopk.vzdial.lal:ing,gen	5v562.7↔	Lok.lal.plast.kože a podk.-pop.a polep,transpoz.plast:ram,lak
5v556.d	Vol.tx.kože a lal.plas.kože a podk.prijem,stopk.vzdial.lal:glut.o	5v562.8↔	Lok.lal.plast.k.a podk.-pop.a polep,transpozic.plast:predlakt
5v556.e↔	Vol.tx.kože a lal.plas.k.a podk.prijem,stopk.vzdial.lal:stehn,kol	5v562.9↔	Lok.lal.plast.kože a podk.-pop.a polep,transpozic.plast:ruka
5v556.f↔	Vol.tx.kože a lal.plast.k.a podk.prijem,stopk.vzdial.lal:predkol	5v562.a	Lok.lal.plast.kože a podk.-pop.a polep,transpoz.plast:hr/hrb
5v556.g↔	Vol.tx.kože a lal.plast.k.a podk.prijemca,stopk.vzdial.lal:noha	5v562.b	Lok.lal.plast.kože a podk.-pop.a polep,transpozic.plast:bruš.o
5v556.x↔	Vol.tx.kože a lal.plast.k.a podk.prijemca,stopk.vzdial.lal:ost.	5v562.c	Lok.lal.plast.k.a podk.-pop.a polep,transpozic.plast:ing,gen
5v557.1	Vol.tx.kože a lal.plast.kože a podk.prijemca,mgft-Meek:nos	5v562.d	Lok.lal.plast.kože a podk.-pop.a polep,transpozic.plast:glut.o
5v557.2↔	Vol.tx.kože a lal.plast.kože a podk.prijemca,mgft-Meek:ucho	5v562.e↔	Lok.lal.plast.k.a podk.-pop.a polep,transpozic.plast:stehn,kol
5v557.3↔	Vol.tx.kože a lal.plast.kože a podk.prijem,mgft-Meek:oč.viečko	5v562.f↔	Lok.lal.plast.kože a podk.-pop.a polep,transpoz.plast:predkol
5v558.1	Vol.tx.k.a.l.pl.k-podk.prij,perm.náhr.kult.keratinoc.mplš:nos	5v562.g↔	Lok.lal.plast.kože a podk.-pop.a polep,transpozic.plast:noha
5v558.2↔	Vol.tx.k.a.l.pl.k-podk.prij,perm.náhr.kult.keratinoc.mplš:ucho	5v562.x↔	Lok.lal.plast.kože a podkož.-popál.a polept,transpoz.plast:ost
5v558.3↔	Vol.tx.k.a.l.pl.k-podk.prij,perm.náhr.kult.keratinoc.mplš:oč.vieč	5v563.0	Lok.lal.plast.kože a podk.(pp/pl),transpoz.ostrov-lal.pl:pery
5v559.1	Vol.tx.kože a l.pl.k-podk.prij,perm.náhr.kul.keratinoc.vplš:nos	5v563.1	Lok.lal.plast.kože a podk.(pp/pl),transpoz.ostrov-lal.plast:nos
5v559.2↔	Vol.tx.k.a.l.pl.k-podk.prijem,perm.náhr.kul.keratinoc.vplš:ucho	5v563.2↔	Lok.lal.plast.kože a podk.(pp/pl),transpoz.ostrov-lal.pl:ucho
5v559.3↔	Vol.tx.k.a.l.pl.k-podk.prij,perm.náhr.kul.keratinoc.vplš:oč.vieč	5v563.3↔	Lok.lal.plast.k.a podk.(pp/pl),transpoz.ostrov-lal.pl:oč.viečko
5v55a.1	Vol.tx.kože a lal.pl.k-podk.prijem,suspenz.epit.b.beds-kit:nos	5v563.4	Lok.lal.plast.kože a podk.(pp/pl),transpoz.ostrov-lal.pl:os.č.hl
5v55a.2↔	Vol.tx.kože a l.pl.k-podk.prijem,suspenz.epit.b.beds-kit:ucho	5v563.5	Lok.lal.plast.kože a podk.(pp/pl),transpoz.ostrov-lal.pl:krk
5v55a.3↔	Vol.tx.k.a.l.pl.k-podk.prijem,suspenz.epit.bun.b-kit:oč.vieč	5v563.6↔	Lok.lal.plast.k.a podk.(pp/pl),transpoz.ostrov-lal.pl:ram,axila
5v55b.1	Vol.tx.kože a l.pl.k-podk.prij,sus.epit.b.lab-tech.rých.l.prip:nos	5v563.7↔	Lok.lal.plast.k.a podk.(pp/pl),transpoz.ostrov-lal.pl:ram,lak
5v55b.2↔	Vol.tx.kože a l.pl.k-podk.prij,sus.epit.b.lab-tech.rých.l.prip:ucho	5v563.8↔	Lok.lal.plast.k.a podk.(pp/pl),transpoz.ostrov-lal.pl:predlakt
5v55b.3↔	Vol.tx.kože a l.pl.k-podk.prij,sus.epit.b.lab-tech.rých.l.prip:oč.v	5v563.9↔	Lok.lal.plast.kože a podk.(pp/pl),transpozic.ostrov-lal.pl:ruka
5v55c.1	Vol.tx.k.a.l.pl.k-podk.prij,perm.náhr.mat.nahradz.k.mplš:nos	5v563.a	Lok.lal.plast.kože a podk.(pp/pl),transpoz.ostrov-lal.pl:hr/hrb
5v55c.2↔	Vol.tx.k.a.l.pl.k-podk.prij,perm.náhr.mat.nahr.kožu mplš:ucho	5v563.b	Lok.lal.plast.kože a podk.(pp/pl),transpoz.ostrov-lal.pl:bruš.o
5v55c.3↔	Vol.tx.k.a.l.pl.k-podk.prij,perm.náhr.mat.nahradz.k.mplš:oč.v	5v563.c	Lok.lal.plast.kože a podk.(pp/pl),transpoz.ostrov-lal.pl:ing,gen
5v55d.1	Vol.tx.k.a.lal.plast.k-podk.prij,perm.náhr.mat.nh.kožu vplš:nos	5v563.d	Lok.lal.plast.kože a podk.(pp/pl),transpoz.ostrov-lal.pl:glut.o
5v55d.2↔	Vol.tx.kože a l.pl.k-podk.prij,perm.náhr.mat.nahrad.k.vplš:ucho	5v563.e↔	Lok.lal.plast.k.a podk.(pp/pl),transpoz.ostrov-lal.pl:stehn,kol
5v55d.3↔	Vol.tx.k.a.l.pl.k-podk.prij,perm.náhr.mat.nh.kožu vplš:oč.vieč	5v563.f↔	Lok.lal.plast.kože a podk.(pp/pl),transpoz.ostrov-lal.pl:predkol
5v560.0	Lokál.lalok.plast.kože a podk.-popál,polept,rozťah.plast:pery	5v563.g↔	Lok.lal.plast.kože a podk.(pp/pl),transpozic.ostrov-lal.pl:noha
5v560.1	Lokál.lalok.plast.kože a podk.-popál,polept,rozťah.plast:nos	5v563.x↔	Lok.lal.plast.k.a podk.(popál/polep),transpoz.ostrov-lal.pl:ost
5v560.2↔	Lokál.lalok.plast.kože a podk.-popál,polept,rozťah.plast:ucho	5v564.0	Lok.lalok.plast.kože a podk.(pp/pl),transpozic.Z-plast:pery
5v560.3↔	Lok.lal.plast.kože a podk.-popál,polept,rozťah.plast:oč.viečko	5v564.1	Lokál.lalok.plast.kože a podk.(pp/pl),transpozic.Z-plast:nos
5v560.4	Lok.lal.plast.kože a podk.-popál,polept,rozťah.plast:os.č.hlavý	5v564.2↔	Lok.lalok.plast.kože a podk.(pp/pl),transpozic.Z-plast:ucho
5v560.5	Lokál.lalok.plast.kože a podk.-popál,polept,rozťah.plast:krk	5v564.3↔	Lok.lal.plast.kože a podk.(pp/pl),transpozic.Z-plast:oč.viečko
5v560.6↔	Lok.lal.plast.kože a podk.-popál,polept,rozťah.plast:ram,axila	5v564.4	Lok.lal.plast.kože a podk.(pp/pl),transpozic.Z-plast:ost.č.hlavý
5v560.7↔	Lok.lal.plast.kože a podk.-popál,polept,rozťah.plast:ram,lak	5v564.5	Lok.lalok.plast.kože a podkož.(pp/pl),transpozic.Z-plast:krk
5v560.8↔	Lok.lal.plast.kože a podk.-popál,polept,rozťah.plast:predlakt	5v564.6↔	Lok.lal.plast.kože a podk.(pp/pl),transpozic.Z-plast:ram,axila
5v560.9↔	Lokál.lalok.plast.kože a podk.-popál,polept,rozťah.plast:ruka	5v564.7↔	Lok.lalok.plast.kože a podk.(pp/pl),transpozic.Z-plast:ram,lak
5v560.a	Lok.lal.plast.kože a podk.-popál,polept,rozťah.plast:hr/hrb	5v564.8↔	Lok.lal.plast.kože a podk.(pp/pl),transpozic.Z-plast:predlakt
5v560.b	Lok.lal.plast.kože a podk.-popál,polept,rozťah.plast:bruš.o	5v564.9↔	Lok.lalok.plast.kože a podk.(pp/pl),transpozic.Z-plast:ruka
5v560.c	Lok.lal.plast.kože a podk.-popál,polep,rozťah.pl:ing,genit.o	5v564.a	Lok.lalok.plast.kože a podk.(pp/pl),transpozic.Z-plast:hr/hrb
5v560.d	Lokál.lalok.plast.kože a podk.-popál,polept,rozťah.plast:glut.o	5v564.b	Lok.lalok.plast.kože a podk.(pp/pl),transpozic.Z-plast:bruš.o
5v560.e↔	Lok.lal.plast.kože a podk.-popál,polep,rozťah.plast:stehn,kol	5v564.c	Lok.lalok.plast.kože a podk.(pp/pl),transpozic.Z-plast:ing,gen
5v560.f↔	Lok.lal.plast.kože a podk.-popál,polep,rozťah.plast:predkol	5v564.d	Lok.lalok.plast.kože a podk.(pp/pl),transpozic.Z-plast:glut.o
5v560.g↔	Lokál.lalok.plast.kože a podk.-popál,polept,rozťah.plast:noha	5v564.e↔	Lok.lal.plast.kože a podk.(pp/pl),transpozic.Z-plast:stehno,kol
5v560.x↔	Lokál.lalok.plast.kože a podk.-popál,polept,rozťah.plast:ost	5v564.f↔	Lok.lalok.plast.kože a podk.(pp/pl),transpozic.Z-plast:predkol
5v561.0	Lok.lal.plast.kože a podk.(pp/pl),posúv-rotač.plast:pery	5v564.g↔	Lok.lalok.plast.kože a podk.(pp/pl),transpozic.Z-plast:noha
5v561.1	Lokál.lalok.plast.kože a podk.(pp/pl),posúv-rotač.plast:nos	5v564.x↔	Lokál.lal.plast.kože a podk.(pop/polep):transpozic.Z-plast:ost
5v561.2↔	Lok.lal.plast.kože a podk.(pp/pl),posúv-rotač.plast:ucho	5v565.0	Lok.lalok.plast.kože a podk.(pp/pl),transpozic.W-plast:pery
5v561.3↔	Lok.lal.plast.k.a podk.(pp/pl),posúv-rotač.plast:oč.viečko	5v565.1	Lokál.lal.plast.kože a podk.(pp/pl),transpozic.W-plast:nos
5v561.4	Lok.lal.plast.k.a podk.(pp/pl),posúv-rotač.plast:os.č.hlavý	5v565.2↔	Lok.lalok.plast.kože a podk.(pp/pl),transpozic.W-plast:ucho
5v561.5	Lok.lal.plast.kože a podkožia -(pp/pl),posúv-rotač.plast:krk	5v565.3↔	Lok.lal.plast.kože a podk.(pp/pl),transpozic.W-plast:oč.viečko
5v561.6↔	Lok.lal.plast.kože a podk.(pp/pl),posúv-rotač.plast:ram,axi	5v565.4	Lok.lalok.plast.kože a podk.(pp/pl),transpozic.W-plast:os.č.hl
5v561.7↔	Lok.lal.pl.kože a podk.(pp/pl),posúv-rotač.plast:ram,lak	5v565.5	Lok.lalok.plast.kože a podk.(pp/pl),transpozic.W-plast:krk
5v561.8↔	Lok.lal.plast.kože a podk.(pp/pl),posúv-rotač.plast:predlak	5v565.6↔	Lok.lalok.plast.kože a podk.(pp/pl),transpoz.W-plast:ram,axila
5v561.9↔	Lok.lal.plast.kože a podk.(pp/pl),posúv-rotač.plast:ruka	5v565.7↔	Lok.lalok.plast.kože a podk.(pp/pl),transpozic.W-plast:ram,lak
5v561.a	Lok.lal.plast.kože a podk.(pp/pl),posúv-rotač.plast:hr/hrb	5v565.8↔	Lok.lal.plast.kože a podk.(pp/pl),transpozic.W-plast:predlakt
5v561.b	Lok.lal.plast.k.a podkož.(pp/pl),posúv-rotač.plast:bruš.o	5v565.9↔	Lok.lalok.plast.kože a podk.(pp/pl),transpozic.W-plast:ruka
5v561.c	Lok.lal.plast.kože a podk.(pp/pl),posúv-rotač.plast:ing,gen	5v565.a	Lok.lalok.plast.kože a podk.(pp/pl),transpozic.W-plast:hr/hrb
5v561.d	Lok.lal.plast.k.a podkož.(pp/pl),posúv-rotač.plast:gluteál.o	5v565.b	Lok.lal.plast.kože a podkož.(pp/pl),transpozic.W-plast:bruš.o
5v561.e↔	Lok.lal.plast.k.a podk.(pp/pl),posúv-rotač.plast:stehn,kol	5v565.c	Lok.lalok.plast.kože a podk.(pp/pl),transpoz.W-plast:ing,gen.o
5v561.f↔	Lok.lal.plast.kože a podk.(pp/pl),posúv-rotač.plast:predkol	5v565.d	Lok.lalok.plast.kože a podk.(pp/pl),transpozic.W-plast:glut.o
5v561.g↔	Lok.lal.plast.kože a podk.(pp/pl),posúv-rotač.plast:noha	5v565.e↔	Lok.lalok.plast.kože a podk.(pp/pl),transpoz.W-plast:stehn,kol
5v561.x↔	Lok.lal.plast.kože a podkož.-popál.a pol,posúv-rotač.plast:ost	5v565.f↔	Lok.lalok.plast.kože a podk.(pp/pl),transpozic.W-plast:predkol
5v562.0	Lok.lal.plast.k.a podkož.-pop.a pol,transpozic.plast:pery	5v565.g↔	Lok.lalok.plast.kože a podk.(pp/pl),transpozic.W-plast:noha
5v562.1	Lok.lal.plast.kože a podk.-pop.a pol,transpozic.plast:nos	5v565.x↔	Lok.lalok.plast.kože a podk.(pop/polep),transpoz.W-plast:ost

5v570.0	Kombi.lalok.plastiky na koži a podkoží (pp/pl):pery	5v573.g←	Kombi.lal.pl.k.a podk.(pp/pl):stop.reg.vzd.l.a vof.transp.k:noha
5v570.1	Kombi.lalok.plastiky na koži a podkoží (pp/pl):nos	5v573.x←	Komb.lal.pl.k.a podk.(pp/pl):stop.reg.vzd.l.a v.transpl.kože:ost
5v570.2↔	Kombi.lalok.plastiky na koži a podkoží (pp/pl):ucho	5v580.3←	Prim.sutúra rany kože (pop/polep) s pouz.nite:oč.viečko
5v570.3↔	Kombi.lalok.plastiky na koži a podkoží (pp/pl):oč.viečko	5v581.3←	Prim.sutúra rany kože (pp/pl) s pouz.svorky:oč.viečko
5v570.4	Kombi.lalok.plastiky na koži a podkoží (pp/pl):os.č.hlavý	5v582.3←	Prim.sutúra rany kože (pp/pl)-zlepniš:oč.viečko
5v570.5	Kombi.lalok.plastiky na koži a podkoží (pp/pl):krk	5v584.0	Revízia vof.transplantátu kože (pp/pl):pery
5v570.6↔	Kombi.lalok.plastiky na koži a podkoží (pp/pl):ram.axila	5v584.1	Revízia vof.transplantátu kože (pp/pl):nos
5v570.7↔	Kombi.lalok.plastiky na koži a podkoží (pp/pl):rameno,lakeť	5v584.2↔	Revízia vof.transplantátu kože (pp/pl):ucho
5v570.8↔	Kombi.lalok.plastiky na koži a podkoží (pp/pl):predlaktie	5v584.3↔	Revízia vof.transplantátu kože (pp/pl):oč.viečko
5v570.9↔	Kombi.lalok.plastiky na koži a podkoží (pp/pl):ruka	5v584.4	Revízia vof.transplantátu kože (pp/pl):ost.č.hlavý
5v570.a	Kombi.lalok.plastiky na koži a podkoží (pp/pl):hrud.st/chráb	5v584.5	Revízia vof.transplantátu kože (pp/pl):krk
5v570.b	Kombi.lalok.plastiky na koži a podkoží (pp/pl):bruš.o	5v584.6↔	Revízia vof.transplantátu kože (pp/pl):rameno,axila
5v570.c	Kombi.lalok.plastiky na koži a podkoží (pp/pl):inguin.genitál.o	5v584.7↔	Revízia vof.transplantátu kože (pp/pl):rameno,lakeť
5v570.d	Kombi.lalok.plastiky na koži a podkoží (pp/pl):gluteál.obl.	5v584.8↔	Revízia vof.transplantátu kože (pp/pl):predlakt
5v570.e↔	Kombi.lalok.plastiky na koži a podkoží (pp/pl):stehno,koleno	5v584.9↔	Revízia vof.transplantátu kože (popál/polept):ruka
5v570.f↔	Kombi.lalok.plastiky na koži a podkoží (pp/pl):predkol	5v584.a	Revízia vof.transplantátu kože (pp/pl):hr/chrb
5v570.g↔	Kombi.lalok.plastiky na koži a podkoží (pp/pl):noha	5v584.b	Revízia vof.transplantátu kože (popál/polept):bruš.obl
5v570.x↔	Kombi.lalok.plastiky na koži a podkož.(popál/polept):ostatné	5v584.c	Revízia vof.transplantátu kože (pp/pl):inguin.genit.o
5v571.0	Kombi.lalok.plast.a vof.transplantátu kože (pp/pl):pery	5v584.d	Revízia vof.transplantátu kože (pp/pl):gluteál.obl
5v571.1	Kombi.lalok.plast.a vof.transplantátu kože (pp/pl):nos	5v584.e↔	Revízia vof.transplantátu kože (pp/pl):stehno,koleno
5v571.2↔	Kombi.lalok.plast.a vof.transplantátu kože (pp/pl):ucho	5v584.f↔	Revízia vof.transplantátu kože (pp/pl):predkol
5v571.3↔	Kombi.lalok.plast.a vof.transplantátu kože (pp/pl):oč.viečko	5v584.g↔	Revízia vof.transplantátu kože (pp/pl):noha
5v571.4	Kombi.lalok.plast.a vof.transplantátu kože (pp/pl):os.č.hlavý	5v584.x	Revízia vof.transplantátu kože (popál/polept):ostatné
5v571.5	Kombi.lalok.plast.a vof.transplantátu kože (pp/pl):krk	5v585.0	Revízia lokál.lalok.plastiky kože(pp/pl):pery
5v571.6↔	Kombi.lalok.plast.a vof.transplantátu kože (pp/pl):ram,axila	5v585.1	Revízia lokál.lalok.plastiky kože(popál/polep):nos
5v571.7↔	Kombi.lalok.plast.a vof.transplantátu kože (pp/pl):ram,lakeť	5v585.2↔	Reviz.lokálnej lalok.plastiky kože(pp/pl):ucho
5v571.8↔	Kombi.lalok.plast.a vof.transplantátu kože (pp/pl):predlakt	5v585.3↔	Revízia lokál.lalok.plastiky kože(pp/pl):oč.viečko
5v571.9↔	Kombi.lalok.plast.a vof.transplantátu kože (pp/pl):ruka	5v585.4	Revízia lokál.lalok.plastiky kože(pp/pl):ost.č.hlavý
5v571.a	Kombi.lalok.plast.a vof.transplantátu kože (pp/pl):hrud/chrb	5v585.5	Revízia lokál.lalokovej plastiky kože(pp/pl):krk
5v571.b	Kombi.lalok.plast.a vof.transplantátu kože (pp/pl):bruš.o	5v585.6↔	Revízia lokál.lalok.plastiky kože(pp/pl):rameno,axila
5v571.c	Kombi.lalok.plast.a vof.transplantátu kože (pp/pl):ingv.genit.o	5v585.7↔	Revízia lokál.lalok.plastiky kože(pp/pl):ram,lakeť
5v571.d	Kombi.lalok.plast.a vof.transplantátu kože (pp/pl):gluteál.o	5v585.8↔	Revízia lokál.lalok.plastiky kože(pp/pl):predlakt
5v571.e↔	Kombi.lalok.plast.a vof.transplantátu kože (pp/pl):stehn,kol	5v585.9↔	Revízia lokálnej lalok.plastiky kože(pp/pl):ruka
5v571.f↔	Kombi.lalok.plast.a vof.transplantátu kože (pp/pl):predkol	5v585.a	Revízia lokál.lalok.plastiky kože(pp/pl):hrud.st/chráb
5v571.g↔	Kombi.lalok.plast.a vof.transplantátu kože (popál/polept):noha	5v585.b	Revízia lokál.lalok.plastiky kože(pp/pl):bruš.obl
5v571.x↔	Kombi.lalok.plast.a vof.transplantátu kože (pp/pl):ostatné	5v585.c	Revízia lokál.lalok.plastiky kože(pp/pl):ing, genit.o
5v572.0	Kombi.lal.plast.k.a podk.(pp/pl):stopk.region.so vzdial.lal:pery	5v585.d	Revízia lokál.lalok.plastiky kože(pp/pl):gluteál.o
5v572.1	Kombi.lal.plast.koži a podk.(pp/pl):stopk.reg.so vzdial.lal:nos	5v585.e↔	Revízia lokálnej lalok.plastiky kože(pp/pl):stehno,koleno
5v572.2↔	Kombi.lal.plast.k.a podk.(pp/pl):stopk.reg.so vzdial.lal:ucho	5v585.f↔	Revízia lokál.lalok.plastiky kože(popál/polept):predkol.
5v572.3↔	Kombi.lal.plast.k.a podk.(pp/pl):stopk.reg.so vzd.lal:oč.viečko	5v585.g↔	Revízia lokál.lalokovej plastiky kože(pp/pl):noha
5v572.4	Kombi.lal.plast.k.a podk.(pp/pl):stopk.reg.so vzd.lal:os.č.hlavý	5v585.x↔	Revízia lokál.lalok.plastiky kože(pp/pl):ostatné
5v572.5	Kombi.lal.plast.kože a podk.(pp/pl):stopk.region.so vzd.lal:krk	5v586.0	Revízia stopk.region.laloku kož.plast.(pp/polep):pery
5v572.6↔	Kombi.l.plast.kože a podk.(pp/pl):stopk.reg.so vzd.lal:ram,axi	5v586.1	Revízia stopkatého region.laloku kož.plastiky (pp/pl):nos
5v572.7↔	Komb.lal.pl.kože a podk.(pp/pl):stopk.region.so vzd.lal:ram,lak	5v586.2↔	Revízia stopk.region.laloku kož.plastiky (pp/pl):ucho
5v572.8↔	Komb.lal.plast.k.a podk.(pp/pl):stopk.reg.so vzd.lal:predlakt	5v586.3↔	Revízia stopk.region.laloku kož.plastiky (pp/pl):oč.viečko
5v572.9↔	Kombi.lal.plast.kože a podk.(pp/pl):stopk.reg.so vzdial.lal:ruka	5v586.4	Revízia stopk.region.laloku kož.plastiky (pp/pl):ost.č.hlavý
5v572.a	Kombi.lalok.pl.k.a podk.(pp/pl):stopk.reg.so vzdial.lal:hrud/chrb	5v586.5	Revízia stopk.regionál.laloku kož.plastiky (pp/pl):krk
5v572.b	Kombi.lal.plast.kože a podk.(pp/pl):stopk.reg.so vzdial.lal:bruš.o	5v586.6↔	Revízia stopk.region.laloku kož.plastiky (pp/pl):ram,axila
5v572.c	Kombi.lal.plast.k.a podk.(pp/pl):stopk.reg.so vzdial.lal:ing.gen.o	5v586.7↔	Revízia stopk.region.laloku kož.plastiky (pp/pl):ram,lakeť
5v572.d	Komb.lalok.pl.kože a podk.(pp/pl):stopk.region.so vzdial.lal:glut.o	5v586.8↔	Revízia stopk.region.laloku kož.plastiky (pp/pl):predlakt
5v572.e↔	Komb.lal.plast.k.a podk.(pp/pl):stopk.reg.so vzdial.lal:stehno,kol	5v586.9↔	Revízia stopkatého region.laloku kož.plastiky (pp/pl):ruka
5v572.f↔	Kombi.lal.plast.k.a podk.(pp/pl):stop.reg.so vzdial.lal:predkol	5v586.a	Revízia stopk.region.laloku kož.plastiky (pp/pl):hrud.st./chráb
5v572.g↔	Kombi.lal.pl.kože a podk.(pp/pl):stopk.region.so vzdial.lal:noha	5v586.b	Revízia stopk.regionál.laloku kož.plastiky (pp/pl):bruš.o
5v572.x↔	Kombi.lal.plast.k.a podk.(pp/pl):stopk.region.so vzdial.lal:ost	5v586.c	Revízia stopk.region.laloku kož.plastiky (pp/pl):ingv.genit.o
5v573.0	Komb.lal.pl.k.a podk.(pp/pl):stop.reg.vzd.l.a vof.transp.k:pery	5v586.d	Revízia stopk.regionál.laloku kož.plastiky (pp/pl):glut.obl
5v573.1	Komb.lal.pl.k.a podk.(pp/pl):stopk.reg.vzd.l.a vof.tr.kože:nos	5v586.e↔	Revízia stopk.region.laloku kož.plastiky (pp/pl):stehno,kol
5v573.2↔	Kombi.lal.pl.k.a podk.(pp/pl):stop.reg.vzd.l.a vof.transp.k:ucho	5v586.f↔	Revízia stopk.region.laloku kož.plast.(popál/polept):predkol
5v573.3↔	Komb.lal.pl.k.a podk.(pp/pl):stop.reg.vzd.l.a vof.tr.kože:oč.vieč	5v586.g↔	Revízia stopkatého region.laloku kož.plast.(pp/pl):noha
5v573.4	Komb.lal.pl.k.a podk.(pp/pl):stop.reg.vzd.l.a vof.tr.k:os.č.hlavý	5v586.x↔	Revízia stopk.region.laloku kož.plastiky (popál/polept):ost.
5v573.5	Kombi.lal.plast.k.a podk.(pp/pl):stop.reg.vzd.l.a vof.tran.k:krk	5v587.0	Revízia stopk.vzdialeného laloku kož.plast.(pp/pl):pery
5v573.6↔	Komb.lal.pl.k.a podk.(pp/pl):stop.reg.vzd.l.,vof.tra.kož:ram,axi	5v587.1	Revízia stopk.vzdialeného laloku kož.plastiky (pp/pl):nos
5v573.7↔	Komb.lal.pl.k.a podk.(pp/pl):stop.reg.vzd.lal,vof.tran.k:ram,lak	5v587.2↔	Revízia stopkatého vzdial.laloku kož.plastiky (pp/pl):ucho
5v573.8↔	Kombi.l.pl.k.a podk.(pp/pl):stopk.reg.vzd.l.,vof.trans.k:predlak	5v587.3↔	Revízia stopk.vzdial.laloku kož.plast.(pp/pl):oč.viečko
5v573.9↔	Komb.lal.pl.k.a podk.(pp/pl):stop.reg.vzd.l.a vof.transp.k:ruka	5v587.4	Revízia stopk.vzdial.laloku kož.plast.(pp/pl):ost.č.hlavý
5v573.a	Kombi.l.pl.k.a podk.(pp/pl):stop.reg.vzd.l.,vof.transp.k:hr/chrb	5v587.5	Revízia stopk.vzdial.laloku kož.plast.(popál/polept):krk
5v573.b	Komb.lal.pl.k.a podk.(pp/pl):stop.reg.vzd.l.,vof.transp.k:bruš.o	5v587.6↔	Revízia stopk.vzdial.laloku kož.plastiky (pp/pl):rameno,axila
5v573.c	Komb.lal.pl.k.a podk.(pp/pl):stop.reg.vzd.l.a vof.tran.k:ing,gen	5v587.7↔	Revízia stopk.vzdial.laloku kož.plast.(pp/pl):ram,lakeť
5v573.d	Komb.lal.pl.k.a podk.(pp/pl):stop.reg.vzd.l.a vof.transp.k:glut.o	5v587.8↔	Revízia stopk.vzdial.laloku kož.plast.(pp/pl):predlakt
5v573.e↔	Kombi.l.pl.k.a podk.(pp/pl):stop.reg.vzd.l.,vof.transp.k:steh,kol	5v587.9↔	Revízia stopk.vzdialeného laloku kož.plast.(pp/pl):ruka
5v573.f↔	Kombi.l.pl.k.a podk.(pp/pl):stop.reg.vzd.l.,vof.transp.k:predkol	5v587.a	Revízia stopk.vzdial.laloku kož.plast.(pp/pl):hrud.st./chráb

5v587.b	Revízia stopkatého vzdial.laloku kož.plast.(pp/pl):bruš.obl.	5v620.b	Tx.autológ.tuk.b.,m.obj(<100ml-makrograft),hoj.nervu:bruš.o.
5v587.c	Revízia stopk.vzdial.laloku kož.plast.(pp/pl):ing.gen.obl.	5v620.c	Tx.autológ.tuk.buniek (<100ml-makrogr),hoj.nervu:ingui.,gen.o
5v587.d	Revízia stopk.vzdial.laloku kož.plast.(pp/pl):glut.obl	5v620.d	Tx.autológ.tuk.b.,m.o(<100ml-makrograft),hoj.nervu:glut.o.
5v587.e↔	Revízia stopk.vzdial.laloku kož.plast.(pp/pl):stehno,koleno	5v620.e↔	Tx.autol.tuk.b.,m.o(<100ml-makrograft),hoj.nervu:stehn,kol
5v587.f↔	Revízia stopk.vzdial.laloku kož.plast.(pp/pl):predkolenie	5v620.f↔	Tx.autológ.tuk.b.,m.o(<100ml-makrograft),hoj.nervu:predkol
5v587.g↔	Revízia stopk.vzdial.laloku kož.plast.(pp/pl):noha	5v620.g↔	Tx.autológ.tuk.b.,m.obj(<100ml-makrogr),hoj.nervu:noha
5v587.x	Revízia stopk.vzdial.laloku kož.plastiky (pop/polept):ost.	5v620.s↔	Tx.autológ.tuk.b.,m.o(<100ml-makrograft),hoj.nerv:perianál.o.
5v588.0	Revízia voľ.lal.s mikrovask.anast.kož.plast.(pp/pl):pery	5v620.x↔	Tx.autológ.tuk.b.malý obj.(<100ml-makrograft),hoj.nervu:ost.
5v588.1	Revízia voľ.laloku s mikrovask.anast.kož.plast.(pp/pl):nos	5v621.6↔	Tx.autológ.tuk.b.,ma.obj(<100ml-makrogr),hoj.šliach:ram,axi
5v588.2↔	Revízia voľ.lal.s mikrovaskul.anast.kož.plast.(pp/pl):ucho	5v621.7↔	Tx.autológ.tuk.b.,m.o(<100ml-makrograft),hoj.šliach:ram,lak
5v588.3↔	Revízia voľ.lal.s mikrovask.anast.kož.plast.(pp/pl):oč.viečko	5v621.8↔	Tx.autol.tuk.b.,ma.obj(<100ml-makrograft),hoj.šliach:predlakt
5v588.4	Revízia voľ.lal.s mikrovask.anast.kož.plast.(pp/pl):ost.č.hlavy	5v621.9↔	Tx.autológ.tuk.b.,ma.obj.(<100ml-makrograft),hoj.šliach:ruka
5v588.5	Revízia voľ.lal.s mikrovask.anastomózou kož.plast.(pp/pl):krk	5v621.e↔	Tx.autol.tuk.b.,m.obj(<100ml-makrograft),hoj.šliach:stehn,kol
5v588.6↔	Revízia voľ.lal.s mikrovask.anast.kož.plast.(pp/pl):ram,axila	5v621.f↔	Tx.autológ.tuk.b.,m.obj(<100ml-makrograft),hoj.šliach:predkol
5v588.7↔	Revízia voľ.lal.s mikrovask.anast.kož.plast.(pp/pl):ram,laket'	5v621.g↔	Tx.autológ.tuk.b.,m.obj(<100ml-makrogr),hoj.šliach:noha
5v588.8↔	Reviz.voľ.lal.s mikrovask.anast.kož.plast.(pp/pl):predlakt	5v621.x↔	Tx.autológ.tuk.b.,malý obj(<100ml-makrograft),hoj.šliach:ost.
5v588.9↔	Revízia voľ.lal.s mikrovask.anast.kož.plast.(pp/pl):ruka	5v622.4	Tx.autológ.tuk.b.,m.o(<100ml-makrograft),hoj.nervu:hlava
5v588.a	Revízia voľ.lal.s mikrovask.anast.kož.plast.(pp/pl):hr.st/chrb	5v622.5	Transpl.autológ.tuk.b.,m.o.(<100ml-mikrograft),hoj.nervu:krk
5v588.b	Revízia voľ.lal.s mikrovask.anast.kož.plast.(pp/pl):bruš.obl	5v622.6↔	Tx.autológ.tuk.b.,m.o(<100ml-mikrograft),hoj.nervu:ram,axila
5v588.c	Reviz.voľ.lal.s mikrovask.anast.kož.plast.(pp/pl):ingv.,genit.o	5v622.7↔	Tx.autológ.tuk.b.,m.obj(<100ml-mikrograft),hoj.nervu:ram,lak
5v588.d	Revízia voľ.lal.s mikrovask.anast.kož.plast.(pp/pl):glut.o	5v622.8↔	Tx.autológ.tuk.b.,m.obj(<100ml-mikrograft),hoj.nervu:predlakt
5v588.e↔	Revízia voľ.lal.s mikrovask.anast.kož.plast.(pp/pl):stehno,kol	5v622.9↔	Tx.autológ.tuk.b.,malý obj(<100ml-mikrograft),hoj.nervu:ruka
5v588.f↔	Revízia voľ.lal.s mikrovask.anast.kož.plast.(pp/pl):predkol	5v622.a↔	Tx.autológ.tuk.b.,m.o(<100ml-mikrogr.),hoj.nervu:hr.st,chrbát
5v588.g↔	Revízia voľ.laloku s mikrovask.anast.kož.plast.(pp/pl):noha	5v622.b	Tx.autológ.tuk.b.,m.obj(<100ml-mikrograft),hoj.nervu:bruš.o.
5v588.x	Revízia voľ.lal.s mikrovask.anast.kož.plastiky (pop/polep):ost.	5v622.c	Tx.autol.tuk.b.,m.obj(<100ml-mikrogr.),hoj.nervu:ing.gen.o
5v590.0	Oddel.lalokovej stonky pri popál.a polept:pera	5v622.d	Tx.autológ.tuk.b.,m.obj(<100ml-mikrograft),hoj.nervu:glut.o.
5v590.4	Oddel.lalokovej stonky pri popál.a polept:ost.časti hlavy	5v622.e↔	Tx.autológ.tuk.b.,m.o(<100ml-mikrograft),hoj.nervu:stehn,kol
5v590.5	Oddelenie lalokovej stonky pri popál.a polept:krk	5v622.f↔	Tx.autológ.tuk.b.,m.o(<100ml-mikrograft),hoj.nervu:predkol
5v590.6↔	Oddel.lalokovej stonky pri popál.a polept:rameno,axila	5v622.g↔	Tx.autológ.tuk.b.,ma.obj(<100ml-mikrogr.),hoj.nervu:noha
5v590.7↔	Oddel.lalokovej stonky pri popál.a polept:rameno a laket'	5v622.s↔	Tx.autológ.tuk.b.,m.o(<100ml-mikrograft),hoj.nervu:perianál.o
5v590.8↔	Oddel.lalokovej stonky pri popál.a polept:predlaktie	5v622.x↔	Tx.autológ.tuk.bun.,malý obj(<100ml-mikrograft),hoj.nervu:ost
5v590.9↔	Oddel.lalokovej stonky pri popál.a polept:ruka	5v623.6↔	Tx.autol.tuk.b.,ma.obj(<100ml-mikrogr.),hoj.šliach:ram,axila
5v590.a	Oddel.lalokovej stonky pri popál.a polept:hrud.st/chrbát	5v623.7↔	Tx.autológ.tuk.b.,m.obj(<100ml-mikrograft),hoj.šliach:ram,lak
5v590.b	Oddel.lalokovej stonky pri popál.a polept:bruš.o	5v623.8↔	Tx.autológ.tuk.b.,m.o(<100ml-mikrograft),hoj.šliach:predlakt
5v590.c	Oddel.lalokovej stonky pri popál.a polept:inguin.,genit.o	5v623.9↔	Tx.autológ.tuk.b.,m.obj(<100ml-mikrograft),hoj.šliach:ruka
5v590.d	Oddel.lalokovej stonky pri popál.a polept:glut.obl	5v623.e↔	Tx.autológ.tuk.b.,m.o.(<100ml-mikrograft),hoj.šliach:stehn,kol
5v590.e↔	Oddel.lalokovej stonky pri popál.a polept:stehno, koleno	5v623.f↔	Tx.autol.tuk.b.,ma.obj(<100ml-mikrograft),hoj.šliach:predkol
5v590.f↔	Oddel.lalokovej stonky pri popál.a polept:predkolenie	5v623.g↔	Tx.autológ.tuk.b.,m.obj(<100ml-mikrogr.),hoj.šliach:noha
5v590.g↔	Oddel.lalokovej stonky pri popál.a polept:noha	5v623.x↔	Tx.autológ.tuk.b.,malý obj(<100ml-mikrograft),hoj.šliach:ost.
5v590.x↔	Oddel.lalokovej stonky pri popál.a polept:ost.	5v624.0	Tx.autológ.tuk.b.,m.o(<100ml-mikrograft),chr.defekt.kože:pery
5v591.0	Desilikonizácia dermál.náhr.materiálu (pp/pl):pera	5v624.1	Tx.autológ.tuk.b.,m.o(<100ml-mikrograft),chron.defekt.k:nos
5v591.4	Desilikonizácia dermál.náhrad.mat.(pp/pl):ost.č.hlavy	5v624.4	Tx.autol.tuk.b.(<100ml-mikrogr.),chr.def.kože:ost.č.hlavy
5v591.5	Desilikonizácia dermál.náhrad.materiálu (pp/pl):krk	5v624.5	Tx.autológ.tuk.b.,m.o(<100ml-mikrograft),chron.def.kože:krk
5v591.6↔	Desilikonizácia dermál.náhrad.mat.(pp/pl):rameno,axila	5v624.6↔	Tx.autol.tuk.b.(<100ml-mikrogr.),chr.defekt.kože:ram,axila
5v591.7↔	Desilikoniz. dermál.náhr.mat.(pp/pl):rameno,laket'	5v624.7↔	Tx.autológ.tuk.b.(<100ml-mikrogr.),chron.def.kože:ram,laket'
5v591.8↔	Desilikonizácia dermál.náhr.mat.(pp/pl):predlaktie	5v624.8↔	Tx.autológ.tuk.b.(<100ml-mikrogr.),chr.defekt.kože:predlakt
5v591.9↔	Desilikonizácia dermál.náhrad.mat.(pp/pl):ruka	5v624.9↔	Tx.autológ.tuk.b.,m.o(<100ml-mikrograft),chron.def.kože:ruka
5v591.a	Desilikonizácia dermál.náhrad.mat.(pp/pl):hr.st/chrbát	5v624.a	Tx.autol.tuk.b.(<100ml-mikrogr.),chr.def.kože:hr.st,chrbát
5v591.b	Desilikonizácia dermál.náhrad.materiálu (pp/pl):bruš.o	5v624.b	Tx.autológ.tuk.b.,m.o(<100ml-mikrogr.),chron.def.kože:bruš.o.
5v591.c	Desilikoniz. dermál.náhr.mat.pri popál.a polept:ingv.,genit.o	5v624.c	Tx.autol.tuk.b.,m.o(<100ml-mikrogr.),chr.def.kože:ing.gen.o
5v591.d	Desilikonizácia dermál.náhr.mat.pri popál.a polept:glut.o	5v624.d	Tx.autol.tuk.b.,m.obj(<100ml-mikrogr.),chron.def.kože:glut.o.
5v591.e↔	Desilikonizácia dermál.náhr.mat. (pp/pl):stehno,koleno	5v624.e↔	Tx.autológ.tuk.b.(<100ml-mikrogr.),chron.def.kože:stehno,kol
5v591.f↔	Desilikonizácia dermál.náhr.mat.pri popál.a polept:predkol	5v624.f↔	Tx.autológ.tuk.b.(<100ml-mikrogr.),chron.defekt.kože:predkol
5v591.g↔	Desilikonizácia dermál.náhrad.materiálu (pp/pl):noha	5v624.g↔	Tx.autol.tuk.b.,m.o(<100ml-mikrogr.),chron.def.kože:noha
5v591.x↔	Desilikonizácia dermál.náhr.mat.pri popál.a polept:ost.	5v624.h	Tx.autológ.tuk.b.(<100ml-mikrogr.),chron.def.kože:kapilícium
5v611.10	Odber tuk.b.exciziou,malý objem (<100ml-mikrograft)	5v624.n↔	Tx.autol.tuk.b.,m.o(<100ml-mikrograft),chr.defekt.kože:prsník
5v611.11	Odber tuk.b.exciziou,veľký objem (>100ml-makrograft)	5v624.p↔	Tx.autol.tuk.b.(<100ml-mikrogr.),chr.def.kože:periaurikul.o.
5v611.20	Odber tuk.b.liposukčným prístrojom,m.o.(<100ml-mikrograft)	5v624.r	Tx.autol.tuk.b.(<100ml-mikrogr.),chron.def.kože:periokul.o.
5v611.21	Odber tuk.b.liposukčným prístrojom,v.o.(>100ml-makrograft)	5v624.s↔	Tx.autol.tuk.b.(<100ml-mikrogr.),chron.defekt.kože:perianál.o.
5v611.30	Odber tuk.b.striekačkou,malý objem (<100ml-mikrograft)	5v624.t↔	Tx.autológ.tuk.b.(<100ml-mikrogr.),chron.def.kože:bukálna.o.
5v611.31	Odber tuk.b.striekačkou,veľký objem (>100ml-makrograft)	5v624.u↔	Tx.autológ.tuk.b.(<100ml-mikrogr.),chron.def.kože:čelo.obl.
5v611.x0	Odber tuk.b.(štepov)ostat.,malý objem (<100ml-mikrograft)	5v624.v↔	Tx.autológ.tuk.b.(<100ml-mikrogr.),chron.def.kože:obl.menta
5v611.x1	Odber tuk.b.(štepov)ostat.,veľký objem (>100ml-makrograft)	5v624.w↔	Tx.autol.tuk.b.,m.o(<100ml-mikrogr.),chr.def.kože:nasolab.o.
5v620.4	Tx.autológ.tuk.b.(<100ml-makrograft),hoj.nervu:hlava	5v624.x↔	Tx.autológ.tuk.b.,m.o(<100ml-mikrograft),chron.defekt.k:ost.
5v620.5	Transpl.autológ.tuk.b.,m.o.(<100ml-makrograft),hoj.nerv:krk	5v624.y	Transpl.autol.tuk.b.(<100ml-mikrogr.),chr.defekt.k:zygomat.o.
5v620.6↔	Tx.autológ.tuk.b.,m.o(<100ml-makrograft),hoj.nervu:ram,axila	5v625.0	Tx.autológ.tuk.b.,m.obj(<100ml-mikrograft),chron.fistuly:pery
5v620.7↔	Tx.autológ.tuk.b.,m.o(<100ml-makrograft),hoj.nervu:ram,laket'	5v625.1	Tx.autológ.tuk.b.,m.obj(<100ml-mikrograft),chron.fistuly:nos
5v620.8↔	Tx.autológ.tuk.b.,m.o(<100ml-makrograft),hoj.nervu:predlakt	5v625.4	Tx.autol.tuk.b.,m.o(<100ml-mikrogr.),chr.fistuly:ost.č.hlavy
5v620.9↔	Tx.autológ.tuk.b.,m.o(<100ml-makrograft),hoj.nervu:ruka	5v625.5	Tx.autológ.tuk.b.,m.o(<100ml-mikrograft),chron.fistuly:krk
5v620.a	Tx.autológ.tuk.b.(<100ml-makrogr),hoj.nervu:hr.st.,chrbát	5v625.6↔	Tx.autológ.tuk.b.,m.o(<100ml-mikrogr.),chr.fistuly:ram,axila

5v625.7↔	Tx.autológ.tuk.b.,m.o(<100ml-mikrogr.),chron.fistuly:ram,lak	5v627.x↔	Tx.autológ.tuk.b.<100ml-mikrogr.),VVCH s def.obj.mäkk.tk:ost.
5v625.8↔	Tx.autol.tuk.b.,m.obj(<100ml-mikrogr.),chron.fistuly:predlakt	5v627.y	Tx.autol.tuk.b.<100ml-mikrogr.),VVCH s def.obj.m.tk:zygom.o
5v625.9↔	Tx.autológ.tuk.b.,m.o(<100ml-mikrogr.),chron.fistuly:ruka	5v62x.0	Iná transpl.autológ.tuk.b.,malý obj(<100ml-mikrogr.):pera
5v625.a	Tx.autol.tuk.b.m.o(<100ml-mikrogr.),chr.fistuly:hr.st,chrhát	5v62x.1	Iná transpl.autológ.tuk.b.,m.objem(<100ml-mikrogr.):nos
5v625.b	Tx.autológ.tuk.b.,m.o(<100ml-mikrogr.),chron.fistuly:bruš.o.	5v62x.4	Iná tx.autológ.tuk.b.,malý obj(<100ml-mikrogr.):ost.č.hlavy
5v625.c	Tx.autol.tuk.b.,m.obj(<100ml-mikrogr.),chr.fistuly:ing.gen.o	5v62x.5	Iná tx.autológ.tuk.b.,malý obj(<100ml-mikrogr.):krk
5v625.d	Tx.autológ.tuk.b.,m.obj(<100ml-mikrogr.),chron.fistuly:glut.o.	5v62x.6↔	Iná tx.autológ.tuk.b.,malý obj(<100ml-mikrogr.):ram,axila
5v625.e↔	Tx.autol.tuk.b.,m.obj(<100ml-mikrogr.),chron.fistuly:stehn,kol	5v62x.7↔	Iná tx.autol.tuk.buniek, malý obj(<100ml-mikrogr.):ram,lak
5v625.f↔	Tx.autológ.tuk.b.,m.obj(<100ml-mikrogr.),chron.fistuly:predkol	5v62x.8↔	Iná tx.autológ.tuk.b.,malý obj(<100ml-mikrogr.):predlaktie
5v625.g↔	Tx.autológ.tuk.b.,m.obj(<100ml-mikrogr.),chr.fistuly:noha	5v62x.9↔	Iná transpl.autológ.tuk.b.,m.objem(<100ml-mikrogr.):ruka
5v625.h	Tx.autol.tuk.b.,m.o(<100ml-mikrogr.),chron.fistuly:kapiliciu	5v62x.a	Iná tx.autológ.tuk.b.,malý obj(<100ml-mikrogr.):hr.st,chrhát
5v625.n↔	Tx.autológ.tuk.b.<100ml-mikrogr.),chron.fistuly:prsník	5v62x.b	Iná tx.autológ.tuk.b.,malý obj(<100ml-mikrogr.):brušná.o.
5v625.p↔	Tx.autol.tuk.b.,m.o(<100ml-mikrogr.),chr.fistuly:periaurikul.o.	5v62x.c	Iná tx.autológ.tuk.b.,malý o.<100ml-mikrogr.):inguin.genit.o
5v625.q↔	Tx.autológ.tuk.b.<100ml-mikrogr.),chron.fistuly:obl.menta	5v62x.d	Iná tx.autológ.tuk.buniek, malý obj(<100ml-mikrogr.):glut.o.
5v625.r	Tx.autol.tuk.b.,m.obj(<100ml-mikrogr.),chr.fistuly:periokul.o.	5v62x.e↔	Iná tx.autológ.tuk.b.,malý obj(<100ml-mikrogr.):stehno,kol
5v625.s↔	Tx.autol.tuk.b.,m.o(<100ml-mikrogr.),chron.fistuly:perianál.o	5v62x.f↔	Iná tx.autológ.tuk.b.,malý obj(<100ml-mikrogr.):predkolie
5v625.t↔	Tx.autológ.tuk.b.,m.obj(<100ml-mikrogr.),chron.fistuly:bruš.o	5v62x.g↔	Iná tx.autológ.tuk.b.,malý obj(<100ml-mikrogr.):perianál.o
5v625.u↔	Tx.autol.tuk.b.,m.obj(<100ml-mikrogr.),chron.fistuly:čelo.obl.	5v62x.h	Iná tx.autológ.tuk.b.,malý obj(<100ml-mikrogr.):kapiliciu
5v625.w↔	Tx.autol.tuk.b.,m.obj(<100ml-mikrogr.),chr.fistuly:nasolabiál.o	5v62x.n↔	Iná transpl.autológ.tuk.b.,m.o.<100ml-mikrogr.):prsník
5v625.x↔	Tx.autol.tuk.b.,malý objem(<100ml-mikrogr.),chr.fistuly:ost.	5v62x.p↔	Iná tx.autol.tuk.b.,malý obj(<100ml-mikrogr.):periaurikul.o
5v625.y	Tx.autol.tuk.b.,m.obj(<100ml-mikrogr.),chr.fistuly:zygomat.o.	5v62x.r	Iná tx.autológ.tuk.b.,malý obj(<100ml-mikrogr.):obl.menta
5v626.1	Transpl.autológ.tuk.b.,m.o.<100ml-mikrogr.),jazvo.tk:nos	5v62x.s↔	Iná tx.autológ.tuk.b.,malý obj(<100ml-mikrogr.):periokulár.o.
5v626.4	Tx.autológ.tuk.b.,m.obj(<100ml-mikrogr.),jazv.tk:ost.č.hlavy	5v62x.t↔	Iná tx.autológ.tuk.b.,malý obj(<100ml-mikrogr.):perianál.o.
5v626.5	Transpl.autológ.tuk.b.,m.o.<100ml-mikrogr.),jazv.tkan:krk	5v62x.u↔	Iná tx.autológ.tuk.b.,malý obj(<100ml-mikrogr.):bukálna.o.
5v626.6↔	Tx.autológ.tuk.b.,m.o(<100ml-mikrogr.),jazv.tkan:ram,axila	5v62x.v↔	Iná tx.autológ.tuk.b.,malý obj(<100ml-mikrogr.):čelo.obl.
5v626.7↔	Tx.autológ.tuk.b.,m.o(<100ml-mikrogr.),jazv.tkan:ram,lakeť	5v62x.w↔	Iná tx.autológ.tuk.b.,malý o.<100ml-mikrogr.):nasolabiál.o.
5v626.8↔	Tx.autológ.tuk.b.,m.o(<100ml-mikrogr.),jazvovité tk:predlakt	5v62x.x↔	Iná transpl.autológ.tuk.b.,malý objem(<100ml-mikrogr.):ost.
5v626.9↔	Tx.autológ.tuk.b.,m.obj(<100ml-mikrogr.),jazv.tkan:ruka	5v62x.y	Iná tx.autológ.tuk.b.,malý obj(<100ml-mikrogr.):zygomat.o.
5v626.a	Tx.autológ.tuk.b.,m.obj(<100ml-mikrogr.),jazv.tkan:hr.st,chrh	5v630.0	Tx.autológ.tuk.b.,v.o(>100ml-makrogr),chr.defekty kože:pera
5v626.b	Tx.autológ.tuk.b.,m.o(<100ml-mikrogr.),jazv.tkan:brušná.o.	5v630.1	Tx.autológ.tuk.b.,vef.o(>100ml-makrogr),chr.def.kože:nos
5v626.c	Tx.autol.tuk.b.,m.obj(<100ml-mikrogr.),jazv.tkan:ingv.genitál.o	5v630.4	Tx.autol.tuk.b.,vef.obj(>100ml-makrogr),chr.def.kože:ost.č.hl
5v626.d	Tx.autológ.tuk.b.,m.obj(<100ml-mikrogr.),jazvovit.tk:glut.o.	5v630.5	Tx.autológ.tuk.b.>100ml-makrogr),chron.defekty kože:krk
5v626.e↔	Tx.autológ.tuk.b.,m.o.<100ml-mikrogr.),jazv.tkan:stehno,kol	5v630.6↔	Tx.autol.tuk.b.,vef.o>100ml-makrogr),chron.def.kože:ram,axi
5v626.f↔	Tx.autológ.tuk.b.,m.o.<100ml-mikrogr.),jazv.tkan:predkol	5v630.7↔	Tx.autol.tuk.b.,vef.o>100ml-makrogr),chron.def.kože:ram,lak
5v626.g↔	Tx.autológ.tuk.b.,malý obj(<100ml-mikrogr.),jazv.tkan:noha	5v630.8↔	Tx.autol.tuk.b.,vef.o>100ml-makrogr),chron.def.kože:predlakt
5v626.h	Tx.autológ.tuk.b.,m.o.<100ml-mikrogr.),jazv.tkan:kapiliciu	5v630.9↔	Tx.autológ.tuk.b.>100ml-makrogr),chr.defekty kože:ruka
5v626.n↔	Tx.autológ.tuk.b.,m.o.<100ml-mikrogr.),jazv.tkan:prsník	5v630.a	Tx.autol.tuk.b.,v.o(>100ml-makrogr),chr.def.kože:hr.st,chrhát
5v626.p↔	Tx.autol.tuk.b.,m.obj(<100ml-mikrogr.),jazv.tkan:periaurikul.o.	5v630.b	Tx.autol.tuk.b.,vef.obj(>100ml-makrogr),chron.def.kože:bruš.o
5v626.q↔	Tx.autológ.tuk.b.,m.o.<100ml-mikrogr.),jazv.tkan:obl.menta	5v630.c	Tx.autol.tuk.b.,vef.obj(>100ml-makrogr),chr.def.kože:ing.gen.o
5v626.r	Tx.autológ.tuk.b.,m.obj(<100ml-mikrogr.),jazv.tkan:periokul.o.	5v630.d	Tx.autol.tuk.b.,vef.obj(>100ml-makrogr),chron.def.kože:glut.o.
5v626.s↔	Tx.autológ.tuk.b.,m.o.<100ml-mikrogr.),jazv.tkan:perianál.o.	5v630.e↔	Tx.autol.tuk.b.,vef.o(>100ml-makrogr),chr.def.kože:stehn,kol
5v626.t↔	Tx.autológ.tuk.b.,malý o.<100ml-mikrogr.),jazv.tkan:bukál.o	5v630.f↔	Tx.autol.tuk.b.,vefký o(>100ml-makrogr),chr.def.kože:predkol
5v626.u↔	Tx.autológ.tuk.b.,m.o.<100ml-mikrogr.),jazv.tkan:čelo.obl.	5v630.g↔	Tx.autol.tuk.b.,vef.obj(>100ml-makrogr),chron.def.kože:noha
5v626.w↔	Tx.autológ.tuk.b.,m.obj(<100ml-mikrogr.),jazv.tk:nasolabiál.o.	5v630.h	Tx.autol.tuk.b.,vef.o>100ml-makrogr),chron.def.kože:kapilic.
5v626.x↔	Tx.autológ.tuk.b.malý objem(<100ml-mikrogr.),jazv.tkan:ost	5v630.n↔	Tx.autológ.tuk.b.>100ml-makrogr),chron.defekty kože:prsník
5v626.y	Tx.autológ.tuk.b.,m.obj(<100ml-mikrogr.),jazv.tkan:zygomat.o.	5v630.p↔	Tx.autol.tuk.b.,v.o(>100ml-makrogr),chr.def.kože:periaurikul.o.
5v627.0	Tx.autol.tuk.b.<100ml-mikrogr),VVCH s def.obj.mäkk.tk:pera	5v630.q↔	Tx.autol.tuk.b.,vef.o>100ml-makrogr),chr.def.kože:obl.menta
5v627.1	Tx.autológ.tuk.b.<100ml-mikrogr),VVCH s def.obj.mäkk.tk:nos	5v630.r↔	Tx.autol.tuk.b.,v.obj(>100ml-makrogr),chr.def.kože:periokul.o.
5v627.4	Tx.autol.tuk.b.<100ml-mikrogr.),VVCH s def.obj.mäkk.tk:o.č.hl	5v630.s↔	Tx.autol.tuk.b.,vef.o>100ml-makrogr),chron.def.kože:perian.o
5v627.5	Tx.autológ.tuk.b.<100ml-mikrogr.),VVCH s def.obj.mäkk.tk:krk	5v630.t↔	Tx.autol.tuk.b.,v.obj(>100ml-makrogr),chron.def.kože:bukál.o.
5v627.6↔	Tx.autol.tuk.b.<100ml-mikrogr.),VVCH s def.o.mäkk.tk:ram,axi	5v630.u↔	Tx.autol.tuk.b.,v.obj(>100ml-makrogr),chron.def.kože:čelo.obl.
5v627.7↔	Tx.autol.tuk.b.<100ml-mikrogr),VVCH s def.obj.mäkk.tk:ram,lak	5v630.w↔	Tx.autol.tuk.b.,v.o>100ml-makrogr),chr.def.kože:nasolabiál.o
5v627.8↔	Tx.autol.tuk.b.<100ml-mikrogr),VVCH s def.obj.mäkk.tk:predl	5v630.x↔	Tx.autológ.tuk.b.>100ml-makrogr),chron.defekty kože:ost.
5v627.9↔	Tx.autol.tuk.b.<100ml-mikrogr.),VVCH s def.obj.mäkk.tk:ruka	5v630.y	Tx.autol.tuk.b.,v.o(>100ml-makrogr),chron.def.kože:zygomat.o.
5v627.a	Tx.autol.tuk.b.<100ml-mikrogr.),VVCH s def.obj.m.tk:hr.st,chrh	5v631.0	Tx.autológ.tuk.b.,vef.o(>100ml-makrogr),chron.fistuly:pera
5v627.b	Tx.autol.tuk.b.<100ml-mikrogr.),VVCH s def.obj.mäkk.tk:bruš.o	5v631.1	Tx.autológ.tuk.b.,v.obj(>100ml-makrogr),chron.fistuly:nos
5v627.c	Tx.autol.tuk.b.<100ml-mikrogr),VVCH s def.o.mäkk.tk:ing.gen.o	5v631.4	Tx.autológ.tuk.b.>100ml-makrogr),chron.fistuly:ost.č.hl
5v627.d	Tx.autol.tuk.b.<100ml-mikrogr),VVCH s def.obj.mäkk.tk:glut.o.	5v631.5	Tx.autológ.tuk.b.,vef.o>100ml-makrogr),chron.fistuly:krk
5v627.e↔	Tx.autol.tuk.b.<100ml-mikrogr),VVCH s def.o.mäkk.tk:stehno,kol	5v631.6↔	Tx.autol.tuk.b.,vef.obj(>100ml-makrogr),chr.fistuly:ram,axila
5v627.f↔	Tx.autol.tuk.b.<100ml-mikrogr.),VVCH,def.obj.mäkk.tk:predkol	5v631.7↔	Tx.autológ.tuk.b.,vef.obj(>100ml-makrogr),chr.fistuly:ram,lak
5v627.g↔	Tx.autol.tuk.b.<100ml-mikrogr.),VVCH s def.obj.mäkk.tk:noha	5v631.8↔	Tx.autol.tuk.b.,vef.obj(>100ml-makrogr),chron.fistuly:predlakt
5v627.h	Tx.autol.tuk.b.<100ml-mikrogr.),VVCH s def.obj.mäkk.tk:kapilic.	5v631.9↔	Tx.autológ.tuk.b.,vef.obj(>100ml-makrogr),chr.fistuly:ruka
5v627.n↔	Tx.autol.tuk.b.<100ml-mikrogr.),VVCH s def.obj.mäkk.tk:prsník	5v631.a	Tx.autol.tuk.b.,vef.o>100ml-makrogr),chron.fistuly:hr.st,chrh
5v627.p↔	Tx.autol.tuk.b.<100ml-mik.),VVCH s def.obj.m.tk:periaurik.o.	5v631.b	Tx.autológ.tuk.b.,vef.obj(>100ml-makrogr),chr.fistuly:bruš.o
5v627.q↔	Tx.autol.tuk.b.<100ml-mikrogr.),VVCH,def.obj.m.tk:obl.menta	5v631.c	Tx.autológ.tuk.b.,vef.o>100ml-makrogr),chr.fistuly:ing.gen.o
5v627.r	Tx.autol.tuk.b.<100ml-mikrogr.),VVCH,def.obj.m.tk:periokul.o.	5v631.d	Tx.autológ.tuk.b.,vef.obj(>100ml-makrogr),chron.fistuly:glut.o.
5v627.s↔	Tx.autol.tuk.b.<100ml-mikrogr.),VVCH def.obj.m.tk:perianá.o.	5v631.e↔	Tx.autol.tuk.b.,vef.obj(>100ml-makrogr),chr.fistuly:stehno,kol
5v627.t↔	Tx.autol.tuk.b.<100ml-mikrogr.),VVCH,def.obj.m.tk:bukáln.o.	5v631.f↔	Tx.autológ.tuk.b.,vef.obj(>100ml-makrogr),chr.fistuly:predkol
5v627.u↔	Tx.autol.tuk.b.<100ml-mikrogr.),VVCH s def.obj.m.tk:čelo.obl.	5v631.g↔	Tx.autol.tuk.b.,vef.obj(>100ml-makrogr),chron.fistuly:noha
5v627.w↔	Tx.autol.tuk.b.<100ml-mikrogr.),VVCH,def.obj.m.tk:nasola.o.	5v631.h	Tx.autológ.tuk.b.,vef.obj(>100ml-makrogr),chr.fistuly:kapilic.

5v631.n↔	Tx.autológ.tuk.b.,vef.obj(>100ml-makrograft),chr.fistuly:prsník	5v63x.a	Iná transpl.autológ.tuk.b.(>100ml-makrograft):hr.st,hrbát
5v631.p↔	Tx.autológ.tuk.b.,vef.o(>100ml-makrogr),chr.fistuly:periaurikul.o	5v63x.b	Iná transpl.autológ.tuk.b.,v.o.(>100ml-makrograft):bruš.o
5v631.q↔	Tx.autológ.tuk.b.,v.o(>100ml-makrogr),chron.fistuly:obl.menta	5v63x.c	Iná tx.autológ.tuk.b.,vef.obj(>100ml-makrograft):inguin.genit.o
5v631.r↔	Tx.autológ.tuk.b.,vef.o(>100ml-makrogr),chron.fistuly:periokul.o	5v63x.d	Iná tx.autológ.tuk.b.,vef.obj(>100ml-makrograft):gluteál.o
5v631.s↔	Tx.autológ.tuk.b.,vef.obj(>100ml-makrogr),chr.fistuly:perianál.o	5v63x.e↔	Iná tx.autológ.tuk.b.,vef.obj(>100ml-makrograft):stehn.kol
5v631.t↔	Tx.autológ.tuk.b.,vef.obj(>100ml-makrogr),chron.fistuly:bukál.o	5v63x.f↔	Iná tx.autológ.tuk.b.,vef.obj(>100ml-makrograft):predkolenie
5v631.u↔	Tx.autológ.tuk.b.,vef.obj(>100ml-makrogr),chr.fistuly:čelo.obl.	5v63x.g↔	Iná tx.autológ.tuk.b.,vef.objem(>100ml-makrograft):noha
5v631.w↔	Tx.autológ.tuk.b.,v.o(>100ml-makrogr),chron.fistuly:nasolab.o	5v63x.h	Iná tx.autológ.tuk.b.,vef.obj(>100ml-makrograft):kapilícium
5v631.x↔	Tx.autológ.tuk.b.,vef.obj(>100ml-makrograft),chron.fistuly:ost.	5v63x.n↔	Iná transpl.autológ.tuk.b.,v.o.(>100ml-makrograft):prsník
5v631.y	Tx.autológ.tuk.b.,vef.o(>100ml-makrogr),chron.fistuly:zygomat.o	5v63x.p↔	Iná tx.autológ.tuk.b.,vef.obj(>100ml-makrograft):periaurikul.o
5v632.0	Transpl.autológ.tuk.b.,v.o.(>100ml-makrograft),jazv.tk:pera	5v63x.q↔	Iná tx.autológ.tuk.b.,vef.obj(>100ml-makrograft):obl.menta
5v632.1	Transpl.autológ.tuk.b.,v.o.(>100ml-makrograft),jazv.tk:nos	5v63x.r↔	Iná tx.autológ.tuk.b.,vef.obj(>100ml-makrograft):periokulár.o
5v632.4	Tx.autológ.tuk.b.,vef.obj(>100ml-makrogr),jazv.tk:ost.č.hlavy	5v63x.s↔	Iná tx.autológ.tuk.b.,vef.obj(>100ml-makrograft):perianálna.o
5v632.5	Transpl.autológ.tuk.b.,v.o.(>100ml-makrograft),jazv.tk:krk	5v63x.t↔	Iná tx.autológ.tuk.b.,vef.obj(>100ml-makrograft):bukálna.o
5v632.6↔	Tx.autológ.tuk.b.,vef.obj(>100ml-makrograft),jazv.tk:ram,axila	5v63x.u↔	Iná tx.autológ.tuk.b.,vef.obj(>100ml-makrograft):čelo.obl.
5v632.7↔	Tx.autológ.tuk.b.,vef.obj(>100ml-makrograft),jazv.tk:ram,lakť	5v63x.w↔	Iná tx.autológ.tuk.b.,vef.obj(>100ml-makrograft):nasolabiál.o
5v632.8↔	Tx.autológ.tuk.b.,vef.obj(>100ml-makrograft),jazv.tk:predlakt	5v63x.x↔	Iná transpl.autológ.tuk.b.,vef.obj(>100ml-makrograft):ost.
5v632.9↔	Transpl.autológ.tuk.b.,v.o.(>100ml-makrograft),jazv.tk:ruka	5v63x.y	Iná tx.autológ.tuk.b.,vef.obj(>100ml-makrograft):zygomat.obl.
5v632.a	Tx.autológ.tuk.b.,vef.obj(>100ml-makrograft),jazv.tk:hr.st,hrb	8g113	Ošetrovanie a preväz popáleniny
5v632.b	Tx.autológ.tuk.b.,vef.obj(>100ml-makrograft),jazv.tk:brušná.o	8g114	Ošetrovanie a preväz popáleniny prsta
5v632.c	Tx.autológ.tuk.b.,v.o(>100ml-makrogr),jazvovitě tk:inguin.genit.o	8g115	Ošetrovanie a preväz popáleniny dorzy ruky alebo nohy
5v632.d	Tx.autológ.tuk.b.,vef.obj(>100ml-makrograft),jazv.tk:glut.o	8g121.0	Ošetr.a preväz popáleniny: do 1 % povrchu tela
5v632.e↔	Tx.autológ.tuk.b.,vef.obj(>100ml-makrograft),jazv.tk:steh,kol	8g121.1	Ošetr.a preväz popáleniny:do 5 % povrchu tela
5v632.f↔	Tx.autológ.tuk.b.,vef.obj(>100ml-makrograft),jazv.tk:predkol	8g121.2	Ošetr.a preväz popáleniny:od 6 % do 10% povrchu tela
5v632.g↔	Tx.autológ.tuk.b.,vef.obj(>100ml-makrograft),jazv.tk:noha	8g121.3	Ošetr.a preväz popáleniny:od 11% do 15% povrchu tela
5v632.h	Tx.autológ.tuk.b.,vef.obj(>100ml-makrograft),jazv.tk:kapilícium	8g121.4	Ošetr.a preväz popáleniny:od 15% do 20% povrchu tela
5v632.n↔	Tx.autológ.tuk.b.,vef.obj(>100ml-makrograft),jazv.tk:prsník	8g121.5	Ošetr.a preväz popáleniny:nad 20% povrchu tela
5v632.p↔	Tx.autológ.tuk.b.,v.o(>100ml-makrogr),jazv.tk:periaurikul.o	8m161.x	Intrakavit.iná brachyter .okrem intraut.a intravagin.brachyt.
5v632.q↔	Tx.autológ.tuk.b.,v.obj(>100ml-makrograft),jazv.tk:obl.menta	8m162	Intraluminálna brachyterapia
5v632.r↔	Tx.autológ.tuk.b.,vef.o(>100ml-makrograft),jazv.tk:periokul.o	8m164.1	Perkutánná translúmenová koronárna brachyterapia
5v632.s↔	Tx.autológ.tuk.b.,vef.obj(>100ml-makrograft),jazv.tk:perianál.o	8m164.2	Intravaskulárna brachyterapia v iných periférnych cievach
5v632.t↔	Tx.autológ.tuk.b.,vef.obj(>100ml-makrograft),jazv.tk:bukál.o	8m165.01	Interstic.brachyter:1 rovinná impl:nizky dávkový príkon [LDR]
5v632.u↔	Tx.autológ.tuk.b.,vef.obj(>100ml-makrograft),jazv.tk:čelo.obl.	8m165.02	Interstic.brachyt:1 rovinná impl:pulzný dávkový príkon [PDR]
5v632.w↔	Tx.autológ.tuk.b.,v.obj(>100ml-makrograft),jazv.tk:nasolabiál.o	8m165.03	Interstic.brachyt:1 rovinná impl:vysoký dávkový príkon [HDR]
5v632.x↔	Tx.autológ.tuk.b.,vef.obj(>100ml-makrograft),jazv.tk:ost	8m165.0x	Interstic.brachyterapia:1 rovinná implantácia:iné
5v632.y	Tx.autológ.tuk.b.,vef.o(>100ml-makrograft),jazv.tk:zygomat.o	8m165.11	Interstic.brachyt:viacrovinná impl:nizky dávk.príkon[LDR]
5v633.0	Tx.autológ.tuk.b.(>100ml-makrogr),VVCH,def.obj.mäkk.tk:pera	8m165.12	Interstic.brachyt:viacrovinná impl:pulzný dávk.príkon[PDR]
5v633.1	Tx.autológ.t.b.(>100ml-makrogr),VVCH,defekt.obj.mäkk.tk:nos	8m165.13	Interstic.brachyt:viacrovinná impl:vysoký dávk.príkon[HDR]
5v633.4	Tx.autológ.t.b.(>100ml-makrogr),VVCH,def.obj.mäkk.tk:ost.č.hl.	8m165.1x	Intersticiál.brachyterapia:viacrovinná implantácia,iné
5v633.5	Tx.autológ.tuk.b.(>100ml-makrogr),VVCH,def.obj.mäkk.tk:krk	8m165.21	Interstic.brachyt.s perman.impl.rádioakt.zrn:do 10 zrn
5v633.6↔	Tx.autológ.t.b.(>100ml-makrogr),VVCH,def.obj.mäkk.tk:ram,axila	8m165.22	Interstic.brachyt.s perman.impl.rádioakt.zrn:viac ako 10 zrn
5v633.7↔	Tx.autológ.t.b.(>100ml-makrogr),VVCH,def.obj.mäkk.tk:ram,lakť	8m16x	Iná brachyterapia uzavretými žiaričmi
5v633.8↔	Tx.autológ.t.b.(>100ml-makrogr),VVCH,def.obj.mäkk.tk:predlakt	8r304.53	Perkut.transl.impl.nepokryt.Andraste:1 stent:istmus aorty
5v633.9↔	Tx.autológ.t.b.(>100ml-makrogr),VVCH,def.obj.mäkk.tk:ruka	8r304.54	Perkut.transl.impl.nepokryt.Andraste:1 stent: v.cava
5v633.a	Tx.autológ.t.b.(>100ml-makrogr),VVCH,def.obj.m.tk:hr.st,hrb	8r304.63	Perkut.transl.impl.nepok.Andraste:2 a v.ste:istmus aorty
5v633.b	Tx.autológ.t.b.(>100ml-makrogr),VVCH,def.obj.mäkk.tk:bruš.o	8r304.64	Perkut.transl.impl.nepok.Andraste:2 a v.ste: v.cava
5v633.c	Tx.autológ.t.b.(>100ml-makrogr),VVCH,def.obj.mäkk.tk:ing.gen.o	8r304.73	Perk.transl.impl.nepok.bal.expand.ste:1 stent:istmus aorty
5v633.d	Tx.autológ.t.b.(>100ml-makrogr),VVCH,defekt.obj.mäkk.tk:glut.o	8r304.74	Perkut.transl.impl.nepok.bal.expand.ste:1 stent:v.cava
5v633.e↔	Tx.autológ.t.b.(>100ml-makrogr),VVCH,def.obj.mäkk.tk:steh,kol	8r304.75	Perk.transl.impl.nepok.bal.expand.ste:1 stent:duct.art.apert
5v633.f↔	Tx.autológ.t.b.(>100ml-makrogr),VVCH,def.obj.mäkk.tk:predkol	8r304.83	Perkut.transl.impl.nepok.bal.exp.ste:2 a viac:istmus aorty
5v633.g↔	Tx.autológ.tuk.b.(>100ml-makrogr),VVCH,def.obj.mäkk.tk:noha	8r304.84	Perkut.transl.impl.nepok.bal.expand.ste:2 a viac:v.cava
5v633.h	Tx.autológ.tuk.b.(>100ml-makrogr),VVCH,def.obj.mäkk.tk:kapilíc	8r304.85	Perku.transl.impl.nepok.bal.exp.ste.:2 a viac:duct.art.apert
5v633.n↔	Tx.autológ.tuk.b.(>100ml-makrogr),VVCH,def.obj.mäkk.tk:prsník	8r308.2	Aktívna vonkajšia fixácia stentgraftu k cievnej stene
5v633.p↔	Tx.autológ.t.b.(>100ml-makrogr),VVCH,def.obj.m.tk:periaurik.o	8r410	Perkutánná impl.stentu do celiakálnej/mezenterickej tepny
5v633.q↔	Tx.autológ.t.b.(>100ml-makrogr),VVCH,def.obj.mäkk.tk:o.menta	8r411↔	Perkut. impl.stentu:do a. carotis/a. vertebralis
5v633.r↔	Tx.autológ.t.b.(>100ml-makrogr),VVCH,def.obj.mäkk.tk:periok.o	8r412↔	Perkutánná impl.stentu do perif.tepien konč.a tepien panvy
5v633.s↔	Tx.autológ.t.b.(>100ml-makrogr),VVCH,def.obj.mäkk.tk:perianál	8r413	Perkutánná impl.stentu do tepien aortálneho oblúka
5v633.t↔	Tx.autológ.t.b.(>100ml-makrogr),VVCH,def.obj.mäkk.tk:bukál.o	8r415↔	Perkutánná impl.stentu do venózneho systému
5v633.u↔	Tx.autológ.t.b.(>100ml-makrogr),VVCH,def.obj.mäkk.tk:čelo.obl.	8r416↔	Perkutánná implant.stentu pri stenóze A-V fistuly
5v633.w↔	Tx.autológ.t.b.(>100ml-makrogr),VVCH,def.obj.mäkk.tk:nasolab.o	8r41b	Implan.stentu,stentgr./tzv.flowdiv.do intrakraniál.tepny
5v633.x↔	Tx.autológ.tuk.b.(>100ml-makrogr),VVCH,def.obj.mäkk.tk:ost.	8r41d	Perk.impl.liek.pokryt/biodegr.stent.do perif.aa.konč.a panvy
5v633.y	Tx.autológ.t.b.(>100ml-makrogr),VVCH,def.obj.mäkk.tk:zygomat.o	8r420	Perkutánná terapia aneurizmy aorty stentgraftom
5v63x.0	Iná transpl.autológ.tuk.b.,vef.obj(>100ml-makrograft):pera	8r430.10	Perkut.transl.impl.sten.neuv.lieky:1 stent do intrakran.ciev
5v63x.1	Iná transplantácia autológ.tuk.b.,v.o.(>100ml-makrograft):nos	8r430.12↔	Perkut.transl.impl.stentu neuv.lieky:1 do cievy pleca a ram
5v63x.4	Iná tr.autológ.tuk.b.(>100ml-makrograft):ost.časti hlavy	8r430.13↔	Perkut.transl.impl.sten.neuv.lieky:1 stent do ciev predlakt
5v63x.5	Iná transpl.autológ.tuk.b.,v.o.(>100ml-makrograft):krk	8r430.14	Perkut.transl.impl.sten.neuv.lieky:1 stent do aorty
5v63x.6↔	Iná tx.autológ.tuk.b.,vef.obj(>100ml-makrograft):ram,axila	8r430.15	Perkut.transl.impl.sten.neuv.lieky:1 stent do istmu aorty
5v63x.7↔	Iná tx.autológ.tuk.b.,vef.obj(>100ml-makrograft):ram,lakť	8r430.16	Perkut.transl.impl.sten.neuv.lieky:1 sten.duc.arteri.apertus
5v63x.8↔	Iná tx.autológ.tuk.b.,vef.obj(>100ml-makrograft):predlaktie	8r430.17	Perkut.transl.impl.sten.neuv.lieky:1 stent do v.cava
5v63x.9↔	Iná transpl.autológ.tuk.b.,v.objem(>100ml-makrograft):ruka	8r430.18↔	Perkut.transl.impl.sten.neuv.lieky:1 stent do i.ciev hrudníka

8r430.19↔	Perkut.transl.impl.sten.neuv.lieky:1 stent do i.ciev brucha	8r430.4d	Perkut.transl.impl.sten.neuof.liek:4 stenty do ciev.malform.
8r430.1a	Perkut.transl.impl.sten.neuv.lieky:1 stent do viscerál.ciev	8r430.4e	Perkut.transl.impl.sten.neuof.liek:4 stenty do um.ciev
8r430.1b↔	Perkut.transl.impl.sten.neuv.lieky:1 stent do ciev stehna	8r430.4f	Perkut.transl.impl.sten.neuof.liek:4 stenty do spinál.ciev
8r430.1c↔	Perkut.transl.impl.sten.neuv.lieky:1 stent do ciev predkol	8r430.4g	Perkut.transl.impl.sten.neuof.liek:4 stenty do v.portae
8r430.1d	Perkut.transl.impl.sten.neuv.lieky:1 stent do ciev.malform.	8r430.4h↔	Perkut.transl.impl.sten.neuof.liek:4 stenty do a.carotis, b.n.
8r430.1e	Perkut.transl.impl.sten.neuv.lieky:1 stent do um.ciev	8r430.4j↔	Perkut.transl.impl.sten.neuof.liek:4 stenty do a.carotis.com.
8r430.1f	Perkut.transl.impl.sten.neuv.lieky:1 stent do spinál.ciev	8r430.4k↔	Perkut.transl.impl.stentu neuof.liek:4 do a.carot.int.extrakt.
8r430.1g	Perkut.transl.impl.sten.neuv.lieky:1 stent do v.portae	8r430.4m↔	Perk.transl.impl.sten.neuv.liek:4 do a.car.int.extr.s a.car.com
8r430.1h↔	Perkut.transl.impl.sten.neuv.lieky:1 stent do a.carotis, b.n.	8r430.4n↔	Perkut.transl.impl.sten.neuof.liek:4 stenty do a.carot.exter
8r430.1j↔	Perkut.transl.impl.sten.neuv.lieky:1 stent do a.carotis.com	8r430.4x↔	Perkut.transl.impl.sten.neuof.liek:4 stenty do ostat.ciev
8r430.1k↔	Perkut.transl.impl.sten.neuv.lieky:1 do a.carotis.int.extrakt	8r430.5d	Perkut.transl.impl.sten.neuv.lieky:5 stent do intrakran.ciev
8r430.1m↔	Perk.transl.impl.ste.neuv.liek:1 do a.car.int.extra.s a.car.com	8r430.52↔	Perkut.transl.impl.sten.neuv.lieky:5 sten.do ciev.y pleca a ram
8r430.1n↔	Perku.transl.impl.ste.neuv.lieky:1 stent do a.carotis externa	8r430.53↔	Perkut.transl.impl.sten.neuv.lieky:5 sten.do ciev predlaktia
8r430.1x↔	Perkut.translum.implant.stentu neuof.lieky:1 sten.ost.ciev.y	8r430.54	Perkut.transl.impl.sten.neuv.lieky:5 sten.do aorty
8r430.20	Perkut.transl.impl.sten.neuv.lieky:2 stenty do intrakr.ciev.y	8r430.55	Perkut.transl.impl.stentu neuof.lieky:5 sten.do istmu aorty
8r430.22↔	Perkut.transl.impl.stentu neu.lieky:2 do ciev.y pleca a ram	8r430.56	Perkut.transl.impl.sten.neuv.lieky:5 sten.do d.arterosus aper.
8r430.23↔	Perkut.transl.impl.sten.neuv.lieky:2 stenty do ciev predlakt	8r430.57	Perkut.transl.impl.sten.neuv.lieky:5 sten.do v.cava
8r430.24	Perkut.translum.impl.sten.neuof.lieky:2 stenty do aorty	8r430.58↔	Perkut.transl.impl.sten.neuv.lieky:5 sten.do i.ciev hrudnika
8r430.25	Perkut.transl.impl.sten.neuv.lieky:2 stenty do istmu aorty	8r430.59↔	Perkut.transl.impl.sten.neuv.lieky:5 sten.do do i.ciev brucha
8r430.26	Perkut.transl.impl.sten.neuv.lieky:2 stenty do d.art.apertus	8r430.5a	Perkut.transl.impl.sten.neuv.lieky:5 sten.do viscerál.ciev
8r430.27	Perkut.transl.impl.sten.neuv.lieky:2 stenty do v.cava	8r430.5b↔	Perkut.transl.impl.sten.neuv.lieky:5 sten.do ciev stehna
8r430.28↔	Perkut.transl.impl.sten.neuv.lieky:2 stenty do i.ciev hrud.	8r430.5c↔	Perkut.transl.impl.sten.neuv.lieky:5 sten.do ciev predkolenia
8r430.29↔	Perkut.transl.impl.sten.neuv.lieky:2 stenty do do i.ciev brucha	8r430.5d	Perkut.transl.impl.sten.neuv.lieky:5 sten.do intrakran.ciev
8r430.2a	Perkut.transl.impl.sten.neuv.lieky:2 stenty do viscerál.ciev	8r430.5e	Perkut.transl.impl.sten.neuv.lieky:5 sten.do umel.ciev
8r430.2b↔	Perkut.transl.impl.sten.neuv.lieky:2 stenty do ciev stehna	8r430.5f	Perkut.transl.impl.sten.neuv.lieky:5 sten.do spinál.ciev
8r430.2c↔	Perkut.transl.impl.sten.neuv.lieky:2 stenty do ciev predkol	8r430.5g	Perkut.transl.impl.sten.neuof.lieky:5 sten.do v.portae
8r430.2d	Perkut.transl.impl.sten.neuv.lieky:2 stenty do ciev.malform	8r430.5h↔	Perkut.transl.impl.sten.neuv.lieky:5 sten.do a.carotis, b.n.
8r430.2e	Perkut.transl.impl.sten.neuv.lieky:2 stenty do um.ciev	8r430.5j↔	Perkut.transl.impl.sten.neuv.lieky:5 sten.do a.c.communis
8r430.2f	Perkut.transl.impl.sten.neuv.lieky:2 stenty do spinál.ciev	8r430.5k↔	Perkut.transl.impl.stentu neuof.lieky:5 do a.carotis.int.extr.
8r430.2g	Perkut.transl.impl.sten.neuv.lieky:2 stenty do v.portae	8r430.5m↔	Perk.transl.impl.st.neuv.lieky:5 do a.car.int.extr.s a. car.com
8r430.2h↔	Perkut.transl.impl.sten.neuv.lieky:2 stenty do a.carotis, b.n.	8r430.5n↔	Perkut.transl.impl.sten.neuv.lieky:5 sten.do a.carotis exter.
8r430.2j↔	Perkut.transl.impl.sten.neuv.lieky:2 stenty do a.carot.com	8r430.5x↔	Perkut.transl.impl.sten.neuv.lieky:5 sten.do ostat.ciev
8r430.2k↔	Perkut.transl.impl.stentu neuof.liek:2 do a.c.int.extrakt.	8r430.60	Perkut.transl.impl.stentu neuof.liek:6 a v.st.intrakr.ciev.y
8r430.2m↔	Perkut.transl.impl.st.neuof.liek:2 do a.c.int.extr.s a.car.com	8r430.62↔	Perkut.transl.impl.sten.neuv.liek:6 a viac do ciev pleca a ram
8r430.2n↔	Perkut.transl.impl.sten.neuv.lieky:2 stenty do a.carotis ext	8r430.63↔	Perk.transl.impl.stentu neuof.liek:6 a viac do ciev.y predlakt
8r430.2x↔	Perkut.transl.impl.sten.neuv.lieky:2 stenty do ostat.ciev	8r430.64	Perk.translum.in.impl.stentu neuof.liek:6 a viac do aorty
8r430.30	Perk.transl.impl.stentu neuof.lieky:3 stenty do intrakran.ciev	8r430.65	Perk.transl.impl.stentu neuof.liek:6 a viac do istmu aorty
8r430.32↔	Perkut.transl.impl.sten.neuv.lieky:3 do ciev.y pleca a ram.	8r430.66	Perk.transl.impl.stentu neuof.liek:6 a viac do duc.art.apert
8r430.33↔	Perkut.transl.impl.sten.neuv.lieky:3 sten.do ciev predlaktia	8r430.67	Perk.transl.impl.stentu neuof.liek:6 a viac stentov do v.cava
8r430.34	Perkut.transl.impl.sten.neuv.lieky:3 stenty do aorty	8r430.68↔	Perk.transl.impl.stentu neuof.liek:6 a viac do i.ciev hrud.
8r430.35	Perkut.transl.impl.sten.neuv.lieky:3 sten.do istmu aorty	8r430.69↔	Perk.transl.impl.stentu neuof.liek:6 a viac do i.ciev brucha
8r430.36	Perkut.transl.impl.sten.neuv.lieky:3 s.ductus arteri.apertus	8r430.6a	Perk.transl.impl.stentu neuof.liek:6 a viac do viscer.ciev.y
8r430.37	Perkut.transl.impl.sten.neuv.lieky:3 stenty do v.cava	8r430.6b↔	Perk.transl.impl.stentu neuof.liek:6 a viac do ciev stehna
8r430.38↔	Perkut.transl.impl.sten.neuv.lieky:3 sten.do i.ciev hrudnika	8r430.6c↔	Perk.transl.impl.stentu neuof.liek:6 a viac do ciev predkt.
8r430.39↔	Perkut.transl.impl.sten.neuv.lieky:3 s.do i.ciev brucha	8r430.6d	Perk.transl.impl.stentu neuof.liek:6 a viac do ciev.malfor.
8r430.3a	Perkut.transl.impl.sten.neuv.lieky:3 sten.do viscerál.ciev	8r430.6e	Perk.transl.impl.stentu neuof.liek:6 a viac do umel.ciev
8r430.3b↔	Perkut.transl.impl.sten.neuof.lieky:3 stenty do ciev stehna	8r430.6f	Perk.transl.impl.stentu neuof.liek:6 a viac do spin.ciev
8r430.3c↔	Perkut.transl.impl.sten.neuv.lieky:3 stenty do ciev predkol	8r430.6g	Perk.transl.impl.stentu neuof.lieky:6 a viac do v.portae
8r430.3d	Perkut.transl.impl.sten.neuv.lieky:3 stenty do ciev.malform	8r430.6h↔	Perk.transl.impl.stentu neuof.liek:6 a viac do a.carot.b.n.
8r430.3e	Perkut.transl.impl.sten.neuv.lieky:3 stenty do umel.ciev	8r430.6j↔	Perkut.transl.impl.stentu neu.liek:6 a viac do a.car.com.
8r430.3f	Perkut.transl.impl.sten.neuv.lieky:3 stenty do spinál.ciev	8r430.6k↔	Perkut.transl.impl.stentu neu.liek:6 a viac do a.car.int.extr.
8r430.3g	Perkut.transl.impl.sten.neuv.lieky:3 stenty do v.portae	8r430.6m↔	Perk.transl.impl.ste.neuv.liek:6 a viac a.car.int.ex.s a.car.com
8r430.3h↔	Perkut.transl.impl.sten.neuv.lieky:3 stenty do a.carotis, b.n.	8r430.6n↔	Perkut.transl.impl.stentu neu.lie:6 a viac do a.car.externa
8r430.3j↔	Perkut.transl.impl.sten.neuof.lieky:3 stenty do a.carotis.com.	8r430.6x↔	Perkut.transl.impl.stentu neu.lieky:6 a viac do ost.ciev
8r430.3k↔	Perkut.transl.impl.stentu neuof.lieky:3 do a.carot.inter.extr.	8r431.10	Perkut.transl.impl.stentu uvofn.lieky:1stent do intrakr.ciev
8r430.3m↔	Perkut.transl.impl.st.neuv.liek:3 do a.car.int.extr.s a.c.com	8r431.12↔	Perkut.transl.impl.stentu uvofn.lieky:1 do ciev pleca a ram
8r430.3n↔	Perkut.transl.impl.sten.neuv.lieky:3 stenty do a.carotis exter	8r431.13↔	Perkut.transl.impl.stentu uvofn.lieky:1stent do ciev predlakt.
8r430.3x↔	Perkut.transl.impl.sten.neuv.lieky:3 stenty do ostat.ciev	8r431.14	Perkut.transl.impl.stentu uvofn.lieky:1stent do aorty
8r430.40	Perkut.transl.impl.sten.neuof.liek:4 sten.do intrakr.ciev	8r431.15	Perkut.transl.impl.stentu uvofn.lieky:1stent do istmu aorty
8r430.42↔	Perkut.transl.impl.stentu neuof.liek:4 do ciev.y pleca a ram.	8r431.16	Perkut.transl.impl.stentu uvofn.lieky:1stent do duc.art.aper
8r430.43↔	Perkut.transl.impl.sten.neuof.liek:4 sten.ciev.y predlaktia	8r431.17	Perkut.transl.impl.stentu uvofn.lieky:1 stent do v.cava
8r430.44	Perkut.transl.impl.stentu neuof.lieky:4 stenty do aorty	8r431.18↔	Perkut.transl.impl.stentu uvofn.lieky:1stent do i.ciev hrudnika
8r430.45	Perkut.transl.impl.sten.neuof.liek:4 sten.do istmu aorty	8r431.19↔	Perkut.transl.impl.stentu uvofn.lieky:1stent do i.ciev brucha
8r430.46	Perkut.transl.impl.sten.neuof.liek:4 sten.ductus art.apert.	8r431.1a	Perkut.transl.impl.stentu uvofn.lieky:1stent do viscer.ciev
8r430.47	Perkut.transl.impl.sten.neuof.liek:4 stenty do do v.cava	8r431.1b↔	Perkut.transl.impl.stentu uvofn.lieky:1stent do ciev stehna
8r430.48↔	Perkut.transl.impl.sten.neuof.liek:4 stenty do i.ciev hrudnika	8r431.1c↔	Perkut.transl.impl.stentu uvofn.lieky:1stent do ciev predkol.
8r430.49↔	Perkut.transl.impl.sten.neuof.liek:4 stent do do i.ciev brucha	8r431.1d	Perkut.transl.impl.stentu uvofn.lieky:1stent do ciev.malform.
8r430.4a	Perkut.transl.impl.sten.neuof.liek:4 stenty do viscerál.ciev	8r431.1e	Perkut.transl.impl.stentu uvofn.lieky:1stent do umel.ciev
8r430.4b↔	Perkut.transl.impl.sten.neuof.liek:4 stenty do ciev.y stehna	8r431.1f	Perkut.transl.impl.stentu uvofn.lieky:1stent do spinál.ciev
8r430.4c↔	Perkut.transl.impl.sten.neuof.liek:4 stenty do ciev.y predkol	8r431.1g	Perkut.transl.impl.stentu uvofn.lieky:1stent do v.portae

8r431.1h↔	Perkut.transl.impl.stentu uvoľn.lieky:1stent do a.carotis,b.n.	8r431.4n↔	Perkut.transl.impl.stentu uvoľn.lie:4sten.do a.carotis externa
8r431.1j↔	Perkut.transl.impl.stentu uvoľn.lieky:1stent do a.car.com.	8r431.4x↔	Perkut.transl.impl.stentu uvoľn.lieky:4stenty do ost.ciev
8r431.1k↔	Perkut.transl.impl.stentu uvoľn.lieky:1 do a.carot.int.extr.	8r431.50	Perkut.transl.impl.stentu uvoľn.lieky:5sten.do intrakran.ciev
8r431.1m↔	Perk.transl.impl.stentu uvoľn.lie:1 do a.car.int.extr.a.car.com.	8r431.52↔	Perkut.transl.impl.stentu uvoľn.lieky:5 do ciev pleca a ram
8r431.1n↔	Perk.transl.impl.stentu uvoľn.lie:1stent do a.carotis externa	8r431.53↔	Perkut.transl.impl.stentu uvoľn.lieky:5sten.do ciev predlakt
8r431.1x↔	Perkut.transl.impl.stentu uvoľn.lieky:1stent do ostat.ciev	8r431.54	Perkut.transl.impl.stentu uvoľn.lieky:5sten.do aorty
8r431.20	Perkut.transl.impl.stentu uvoľn.lieky:2stenty do intrakran.ciev	8r431.55	Perkut.transl.impl.stentu uvoľn.lieky:5sten.do do istmu aorty
8r431.22↔	Perkut.transl.impl.stentu uvoľn.lieky:2 do ciev pleca a ram.	8r431.56	Perkut.transl.impl.stentu uvoľn.lie:5 do duc.arteri.apert.
8r431.23↔	Perkut.transl.impl.stentu uvoľn.lieky:2stenty do ciev predlakt.	8r431.57	Perkut.translum.implant.stentu uvoľnuj.lieky:5 do v.cava
8r431.24	Perkut.transl.impl.stentu uvoľn.lieky:2stenty do aorty	8r431.58↔	Perkut.transl.impl.stentu uvoľn.lieky:5sten.do i.ciev hrud.
8r431.25	Perkut.transl.impl.stentu uvoľn.lieky:2stenty do istmu aorty	8r431.59↔	Perkut.transl.impl.stentu uvoľn.lieky:5sten.do i.ciev brucha
8r431.26	Perkut.transl.impl.stentu uvoľn.lieky:2st.do duc.arteri.apert.	8r431.5a	Perkut.transl.impl.stentu uvoľn.lieky:5sten.do viscer.ciev
8r431.27	Perkut.transl.impl.stentu uvoľn.lieky:2 stenty do v.cava	8r431.5b↔	Perkut.transl.impl.stentu uvoľn.lieky:5sten.do ciev stehna
8r431.28↔	Perkut.transl.impl.stentu uvoľn.lieky:2stenty do i.ciev hrud.	8r431.5c↔	Perkut.transl.impl.stentu uvoľn.lieky:5sten.do ciev predkol
8r431.29↔	Perkut.transl.impl.stentu uvoľn.lieky:2sten do i.ciev brucha	8r431.5d	Perkut.transl.impl.stentu uvoľn.lieky:5sten.do ciev.malform
8r431.2a	Perkut.transl.impl.stentu uvoľn.lieky:2stenty do viscer.ciev	8r431.5e	Perkut.transl.impl.stentu uvoľn.lieky:5sten.do umel.ciev
8r431.2b↔	Perkut.transl.impl.stentu uvoľn.lieky:2stenty do ciev stehna	8r431.5f	Perkut.transl.impl.stentu uvoľn.lieky:5sten.do spinál.ciev
8r431.2c↔	Perkut.transl.impl.stentu uvoľn.lieky:2stenty do ciev predkol.	8r431.5g	Perkut.transl.impl.stentu uvoľn.lieky:5sten.do v.portae
8r431.2d	Perkut.transl.impl.stentu uvoľn.lieky:2stenty do ciev.malfor.	8r431.5h↔	Perkut.transl.impl.stentu uvoľn.lieky:5sten.do a.carotis.b.n.
8r431.2e	Perkut.transl.impl.stentu uvoľn.lieky:2stenty do umel.ciev	8r431.5j↔	Perkut.transl.impl.stentu uvoľnuj.lieky:5sten.do a.car.com.
8r431.2f	Perkut.transl.impl.stentu uvoľn.lieky:2stenty do spinál.ciev	8r431.5k↔	Perkut.transl.impl.stentu uvoľn.lieky:5 do a.car.int.extrakran.
8r431.2g	Perkut.transl.impl.stentu uvoľn.lieky:2stenty do v.portae	8r431.5m↔	Perk.transl.impl.stent.uvoľn.lie:5do a.car.int.extraks a.car.com
8r431.2h↔	Perkut.transl.impl.stentu uvoľn.lieky:2stenty do a.carotis,b.n.	8r431.5n↔	Perkut.transl.impl.stentu uvoľn.lie:5 sten.do a.carotis exter.
8r431.2j↔	Perkut.transl.impl.stentu uvoľn.lieky:2stenty do a.car.com.	8r431.5x↔	Perkut.transl.impl.stentu uvoľn.lieky:5stentov do ost.ciev
8r431.2k↔	Perkut.transl.impl.stentu uvoľn.lieky:2 do a.car.inter.extr.	8r431.60	Perkut.transl.impl.stentu uvoľn.lie:6 a viac st.do intrakr.ciev
8r431.2m↔	Perk.transl.impl.sten.uvoľn.lie:2 do a.car.int.extraks a.car.com	8r431.62↔	Perkut.transl.impl.stentu uvoľn.lie:6 viac do ciev pleca a ram
8r431.2n↔	Perkut.transl.impl.stentu uvoľn.lie:2stenty do a.carotis exter	8r431.63↔	Perk.transl.impl.stentu uvoľn.lie:6 a viac st.do ciev predlakt.
8r431.2x↔	Perkut.transl.impl.stentu uvoľn.lieky:2stenty do ostat.ciev	8r431.64	Perkut.translum.impl.stentu uvoľn.lie:6 a viac st.do aorty
8r431.30	Perkut.transl.impl.stentu uvoľn.lieky:3stenty do intrakr.ciev	8r431.65	Perkut.transl.impl.stentu uvoľn.lie:6 a viac do istmu aorty
8r431.32↔	Perkut.transl.impl.stentu uvoľn.lieky:3 do ciev pleca a ram.	8r431.66	Perkut.transl.impl.stentu uvoľnuj.lie:6 v.sten.do duc.arter.apert.
8r431.33↔	Perkut.transl.impl.stentu uvoľn.lieky:3stenty do ciev predlakt.	8r431.67	Perkut.transl.impl.stentu uvoľn.lieky:6 a viac stent.do v.cava
8r431.34	Perkut.transl.impl.stentu uvoľn.lieky:3stenty do aorty	8r431.68↔	Perk.transl.impl.stentu uvoľn.lie:6 a viac sten.do i.ciev hrudn.
8r431.35	Perkut.transl.impl.stentu uvoľn.lieky:3stenty do istmu aorty	8r431.69↔	Perkut.transl.impl.stentu uvoľn.lieky:6 v.sten.do i.ciev brucha
8r431.36	Perkut.transl.impl.stentu uvoľn.lieky:3sten.do duc.arter.apert.	8r431.6a	Perkut.translum.impl.stent.uvoľn.lie:6 a viac do visc.ciev
8r431.37	Perk.translúmen.impl.stentu uvoľn.lieky:3 stenty do v.cava	8r431.6b↔	Perkut.transl.impl.stentu uvoľn.lie:6 a viac st.do ciev stehna
8r431.38↔	Perkut.transl.impl.stentu uvoľn.lieky:3stenty do i.ciev hrud.	8r431.6c↔	Perk.transl.impl.stentu uvoľn.lie:6 a viac do ciev predkol
8r431.39↔	Perkut.transl.impl.stentu uvoľn.lieky:3sten do i.ciev brucha	8r431.6d	Perkut.transl.impl.stentu uvoľn.lie:6 a viac st.do ciev.malf.
8r431.3a	Perkut.transl.impl.stentu uvoľn.lieky:3stenty do viscer.ciev	8r431.6e	Perkut.transl.impl.stentu uvoľn.lie:6 a viac st.do umel.ciev
8r431.3b↔	Perkut.transl.impl.stentu uvoľn.lieky:3stenty do ciev stehna	8r431.6f	Perkut.transl.impl.stentu uvoľn.lie:6 a viac st.do spinál.ciev
8r431.3c↔	Perkut.transl.impl.stentu uvoľn.lieky:3stenty do ciev predkol.	8r431.6g	Perkut.transl.impl.stentu uvoľn.lie:6 a viac st.do v.portae
8r431.3d	Perkut.transl.impl.stentu uvoľn.lieky:3stenty do ciev.malform.	8r431.6h↔	Perkut.transl.impl.stentu uvoľn.lie:6 v.sten.a.carotis, b.n.
8r431.3e	Perkut.transl.impl.stentu uvoľn.lieky:3stenty do umel.ciev	8r431.6j↔	Perkut.transl.impl.stentu uvoľn.lie:6 a viac st.do a.car.comm
8r431.3f	Perkut.transl.impl.stentu uvoľn.lieky:3stenty do spinál.ciev	8r431.6k↔	Perk.transl.impl.stentu uvoľn.lie:6 a viac sten.a.car.int.extraks
8r431.3g	Perkut.transl.impl.stentu uvoľn.lieky:3stenty do v.portae	8r431.6m↔	Perk.transl.impl.stent.uvoľn.lie:6-viac do a.car.int.extraks a.car.com
8r431.3h↔	Perkut.transl.impl.stentu uvoľn.lieky:3stenty do a.carotis,b.n.	8r431.6n↔	Perkut.transl.impl.stent.uvoľn.lie:6- v.do a.carotis externa
8r431.3j↔	Perkut.transl.impl.stentu uvoľn.lieky:3stenty do a.car.com.	8r431.6x↔	Perkut.transl.impl.stentu uvoľn.lie:6 a viac st.do ost.ciev
8r431.3k↔	Perkut.transl.impl.stentu uvoľnuj.lieky:3 do a.car.int.extr.	8r432.10	Perk.transl.impl.pokr.sten.neuv.l.(stentgr):1 do intrakran.ciev
8r431.3m↔	Perk.transl.impl.stentu.uvoľn.lie:3 do a.car.int.extraks a.car.com.	8r432.12↔	Perk.transl.impl.pokr.sten.neuv.l.(stentgr):1 do c.pleca a ram
8r431.3n↔	Perkut.transl.impl.stentu uvoľn.lie:3stenty do a.carotis exter	8r432.13↔	Perk.transl.impl.pokr.sten.neuv.l.(stentgr):1 do ciev predlaktia
8r431.3x↔	Perkután.transl.implant.stentu uvoľn.lieky:3ste.do ost.ciev	8r432.14	Perkut.translum.impl.pokr.sten.neuv.l.(stentgr):1 do aorty
8r431.40	Perkut.transl.impl.stentu uvoľn.lieky:4 sten.dointra.ciev	8r432.15	Perk.transl.impl.pokr.stent.neuofňuj.l.(stgr):1 do istmu aorty
8r431.42↔	Perkut.transl.impl.stentu uvoľn.lieky:4 do ciev pleca a ram	8r432.16	Perk.transl.impl.pokr.sten.neuv.l.(stentgr):1 do duc.arte.apert
8r431.43↔	Perkut.transl.impl.stentu uvoľn.lieky:4sten.do ciev predlakt.	8r432.17	Perkut.transl.impl.pokr.sten.neuv.l.(stentgr):1 stent do v.cava
8r431.44	Perkut.transl.impl.stentu uvoľn.lieky:4sten.do aorty	8r432.18↔	Perk.transl.impl.pokr.sten.neuv.lie:6 v.sten.do i.ciev hrud.
8r431.45	Perkut.transl.impl.stentu uvoľn.lieky:4sten.do do istmu aorty	8r432.19↔	Perk.transl.impl.pokr.sten.neuv.l.(stentgr):1 do i.ciev brucha
8r431.46	Perkut.transl.impl.stentu uvoľn.lieky:4sten.do duc.arter.apert.	8r432.1a	Perk.transl.impl.pokr.sten.neuv.l.(stentgr):1 do viscerál.ciev
8r431.47	Perkut.transl.implant.stentu uvoľn.lieky:4 stenty do v.cava	8r432.1b↔	Perk.transl.impl.pokr.sten.neuv.l.(stentgr):1 do ciev.stehna
8r431.48↔	Perkut.translum.impl.stentu uvoľn.lieky:4sten.do i.ciev hrud.	8r432.1c↔	Perk.transl.impl.pokr.sten.neuofň.l.(stentgr):1 do ciev predkol
8r431.49↔	Perkut.transl.impl.stentu uvoľn.lieky:4sten.do i.ciev brucha	8r432.1d	Perk.transl.impl.pokr.sten.neuv.l.(stentgr):1 do ciev.malform
8r431.4a	Perkut.transl.impl.stentu uvoľn.lieky:4sten.do viscer.ciev	8r432.1e	Perkut.transl.impl.pokr.sten.neuv.lie:6(stentgr):1 do um.ciev
8r431.4b↔	Perkut.transl.impl.stentu uvoľn.lieky:4sten.do ciev stehna	8r432.1f	Perkut.transl.impl.pokr.sten.neuv.l.(stentgr):1 do spinál.ciev
8r431.4c↔	Perkut.transl.impl.stentu uvoľn.lieky:4sten.do ciev predkol.	8r432.1g	Perk.transl.impl.pokr.sten.neuv.l.(stentgr):1 do v.portae
8r431.4d	Perkut.transl.impl.stentu uvoľn.lieky:4sten.do ciev.malfor.	8r432.1h↔	Perk.transl.impl.pokr.sten.neuv.l.(stentgr):1 do a.carotis, b.n.
8r431.4e	Perkut.transl.impl.stentu uvoľn.lieky:4sten.do umel.ciev	8r432.1j↔	Perk.transl.impl.pokr.sten.neuv.l.(stentgr):1 do a.carotis com
8r431.4f	Perkut.transl.impl.stentu uvoľn.lieky:4sten.do spinál.ciev	8r432.1k↔	Perk.transl.impl.pokr.sten.neuv.l.(stentgr):1 do a.car.int.extraks
8r431.4g	Perkut.transl.impl.stentu uvoľn.lieky:4sten.do v.portae	8r432.1m↔	Perk.transl.impl.pokr.sten.neuv.l.(stgr):1 a.car.int.extraks a.car.com
8r431.4h↔	Perkut.transl.impl.stentu uvoľn.lieky:4sten.do a.carotis,b.n.	8r432.1n↔	Perk.transl.impl.pokr.sten.neuv.l.(stentgr):1 do a.carot.externa
8r431.4j↔	Perkut.transl.impl.stentu uvoľn.lieky:4sten.do a.carot.com.	8r432.1x↔	Perk.transl.impl.pokr.sten.neuv.l.(stentgr):1 do ostat.ciev
8r431.4k↔	Perkut.transl.impl.stentu uvoľn.lieky:4 do a.car.int.extr.	8r432.20	Perk.transl.impl.pokr.sten.neuv.lie:6(stentgr):2 do intrakr.ciev
8r431.4m↔	Perk.transl.impl.stent.uvoľn.lie:4 do a.car.int.extraks a.car.com	8r432.22↔	Perk.transl.impl.pokr.sten.neuv.l.(stentgr):2 do c.pleca a ram

8r432.23↔	Perk.transl.impl.pokryt.sten.neuv.I.(stentgr):2 do cie v predlakt	8r432.57	Perkut.transl.impl.pokr.sten.neuv.I.(stentgr):5 do v.cava
8r432.24	Perkut.transl.impl.pokryt.sten.neuof.I.(stentgr):2 do aorty	8r432.58↔	Perkut.transl.impl.pokr.sten.neuv.I.(stentgr):5 do i.ciev hrud.
8r432.25	Perk.transl.impl.pokryt.sten.neuv.liek(sttgr):2 do istmu aorty	8r432.59↔	Perkut.transl.impl.pokr.sten.neuv.I.(sttgr):5 do i.ciev brucha
8r432.26	Perk.transl.impl.pokr.sten.neuv.I.(sttgr):2 do duc.art.apert	8r432.5a	Perk.transl.impl.pokr.sten.neuv.I.(stentgr):5 do viscerál.ciev
8r432.27	Perk.transl.impl.pokryt.sten.neuof.liek(stentgr):2 do v.cava	8r432.5b↔	Perkut.transl.impl.pokr.sten.neuv.I.(stentgr):5 do cie v stehna
8r432.28↔	Perkut.transl.impl.pokryt.sten.neuv.I.(stentgr):2 do i.ciev hrud	8r432.5c↔	Perkut.transl.impl.pokr.sten.neuv.I.(stentgr):5 do cie v predkol
8r432.29↔	Perk.transl.impl.pokryt.sten.neuof.I.(stentgr):2 do i.ciev brucha	8r432.5d	Perkut.transl.impl.pokr.sten.neuv.I.(stentgr):5 do cie v.malf.
8r432.2a	Perkut.transl.impl.pokr.sten.neuv.I.(stentgr):2 do viscerál.ciev	8r432.5e	Perkut.transl.impl.pokr.sten.neuv.I.(stentgr):5 do umel.ciev
8r432.2b↔	Perkut.transl.impl.pokr.sten.neuv.I.(stentgr):2 do cie v stehna	8r432.5f	Perkut.transl.impl.pokr.sten.neuv.I.(stentgr):5 do spin.ciev
8r432.2c↔	Perk.transl.impl.pokr.sten.neuv.I.(stentgr):2 do cie v predkol	8r432.5g	Perkut.transl.impl.pokr.sten.neuv.I.(stentgr):5 do v.portae
8r432.2d	Perkut.transl.impl.pokr.sten.neuv.I.(sttgr):2 do a.car.int.extr.	8r432.5h↔	Perk.transl.impl.pokr.sten.neuv.I.(stentgr):5 do a.carotis,b.n
8r432.2e	Perk.transl.impl.pokryt.sten.neuv.I.(stentgr):2 do umel.ciev	8r432.5j↔	Perkut.transl.impl.pokr.sten.neuv.I.(stentgr):5 do a.car.com.
8r432.2f	Perk.transl.impl.pokr.sten.neuv.I.(stentgr):2 do spinál.ciev	8r432.5k↔	Perk.transl.impl.pokr.sten.neuv.I.(sttgr):5 do a.car.int.extr.
8r432.2g	Perkut.transl.impl.pokr.sten.neuv.I.(stentgr):2 do v.portae	8r432.5m↔	Perk.transl.impl.pokr.sten.neuv.I.(sttgr):5 do a.car.int.extr.s a.c.com.
8r432.2h↔	Perkut.transl.impl.pokr.sten.neuv.I.(sttgr):2 do a.carotis, b.n.	8r432.5n↔	Perkut.transl.impl.pokr.sten.neuv.I.(stentgr):5 do a.car.exter
8r432.2j↔	Perk.transl.impl.pokr.sten.neuof.liek(stentgr):2 do a.carot.com	8r432.5x↔	Perkut.transl.impl.pokr.sten.neuv.liek(stentgr):5 do ost.ciev
8r432.2k↔	Perk.transl.impl.pokr.sten.neuof.I.(sttgr):2 do a.car.int.extr.	8r432.60	Perk.transl.impl.pokr.sten.neuv.I.(stentgr):6-v do a.carotis,b.n
8r432.2m↔	Perk.transl.impl.pokr.sten.neu.I.(sttgr):2 do a.car.int.extr.a.car.com	8r432.62↔	Perk.transl.impl.pokr.sten.neuv.I.(stentgr):6-v do c.pleca,ram
8r432.2n↔	Perk.transl.impl.pokryt.sten.neuv.I.(stentgr):2 do a.carot.exter.	8r432.63↔	Perk.transl.impl.pokr.sten.neuv.I.(stentgr):6-v do cie v predlakt
8r432.2x↔	Perk.transl.impl.pokr.stent. neuof.liek(stentgr):2 do ost.ciev	8r432.64	Perk.transl.impl.pokr.sten.neuv.I.(stentgr):6-viac do aorty
8r432.30	Perk.transl.impl.pokr.sten.neuv.I.(stentgr):3 do intrakran.ciev	8r432.65	Perk.transl.impl.pokr.sten.neuv.I.(stentgr):6-v do do istmu aorty
8r432.32↔	Perk.transl.impl.pokryt.sten.neuv.I.(sttgr):3 do c. pleca a ram	8r432.66	Perk.transl.impl.pokr.sten.neuv.I.(stentgr):6-v do duc.art.apert.
8r432.33↔	Perk.transl.impl.pokr.sten.neuv.I.(stentgr):3 do cie v predlakt	8r432.67	Perk.transl.impl.pokr.sten.neuv.I.(stentgr):6-v do v.cava
8r432.34	Perk.transl.impl.pokryt.sten.neuof.liek(stentgr):3 do aorty	8r432.68↔	Perk.transl.impl.pokr.sten.neu.I.(stentgr):6-v do i.ciev hrud.
8r432.35	Perk.transl.impl.pokr.sten.neuof.liek(sttgr):3 do istmu aorty	8r432.69↔	Perk.transl.impl.pokr.sten.neuv.I.(Stgr):6-viac do i.ciev brucha
8r432.36	Perk.transl.impl.pokryt.sten.neuv.I.(sttgr):3 do duct.art.apert	8r432.6a	Perk.transl.impl.pokr.sten.neuv.I.(stentgr):6-v do viscerál.ciev
8r432.37	Perk.transl.impl.pokryt.sten.neuof.liek(stentgr):3 do v.cava	8r432.6b↔	Perk.transl.impl.pokr.sten.neuv.I.(stentgr):6-v do cie v stehna
8r432.38↔	Perkut.transl.impl.pokr.sten.neuv.I.(stentgr):3 do i.ciev hrud.	8r432.6c↔	Perkut.transl.impl.pokr.sten.neuv.I.(stentgr):6-v do cie v predkol
8r432.39↔	Perk.transl.impl.pokr.sten.neuv.I.(stentgr):3 do i.ciev brucha	8r432.6d	Perk.transl.impl.pokr.sten.neuv.I.(stentgr):6-v do a.car.malform.
8r432.3a	Perk.transl.impl.pokryt.sten.neuv.liek(sttgr):3 do viscerál.ciev	8r432.6e	Perk.transl.impl.pokr.sten.neuv.I.(stentgr):6-v do umel.ciev
8r432.3b↔	Perk.transl.impl.pokr.sten.neuof.I.(stentgr):3 do cie v stehna	8r432.6f	Perk.transl.impl.pokr.sten.neuv.I.(stentgr):6-v do spinál.ciev
8r432.3c↔	Perk.transl.impl.pokryt.sten.neuv.I.(stentgr):3 do cie v predkol	8r432.6g	Perk.transl.impl.pokr.sten.neuv.I.(stentgr):6-v do v.portae
8r432.3d	Perk.transl.impl.pokryt.sten.neuv.I.(sttgr):3 do cie v.malform	8r432.6h↔	Perkut.transl.impl.pokr.sten.neuv.liek.:6-v do a.carotis, b.n.
8r432.3e	Perkut.transl.impl.pokr.sten.neuv.I.(stentgr):3 do umel.ciev	8r432.6j↔	Perkut.transl.impl.pokr.sten.neuv.I.(stentgr):6-v do a.car.com.
8r432.3f	Perk.transl.impl.pokr.sten.neuv.I.(stentgr):3 do spinál.ciev	8r432.6k↔	Perk.transl.impl.pokr.sten.neuv.I.(stentgr):6-v do a.car.int.ext
8r432.3g	Perk.transl.impl.pokr.sten.neuof.liek(stentgr):3 do v.portae	8r432.6m↔	Perkut.transl.impl.pokr.sten.neuv.I.:6-v do a.car.int.ext.s a.car.com
8r432.3h↔	Perk.transl.impl.pokr.sten.neuv.I.(stentgr):3 do a.carotis, b.n.	8r432.6n↔	Perkut.transl.impl.pokr.sten.neuv.I.(stentgr):6-v do a.car.externa
8r432.3j↔	Perk.transl.impl.pokr.sten.neuv.I.(stentgr):3 do a.carotis com.	8r432.6x↔	Perkut.transl.impl.pokr.sten.neuof.liek(stentgr):6-v do ostat.ciev
8r432.3k↔	Perk.transl.impl.pokryt.sten.neuv.I.(sttgr):3 do a.car.int.extr.	8r433.10	Perkut.transl.impl.biorezorb.stentutu:1 do intrakraniál.ciev
8r432.3m↔	Perk.transl.impl.pokr.sten.neu.I.(sttgr):3,a.car.int.ext.,a.car.com	8r433.12↔	Perkut.transl.impl.biorezorb.stentu:1 do cie v pleca a ram
8r432.3n↔	Perk.transl.impl.pokr.sten.neuv.I.(stentgr):3 do a.carot.externa	8r433.13↔	Perkut.transl.impl.biorezorb.stentu:1 do cie v predlaktia
8r432.3x↔	Perk.transl.impl.pokryt.sten.neuv.I.(stentgr):3 do ost.ciev	8r433.14	Perkut.transl.impl.biorezorb.stentu:1 do aorty
8r432.40	Perkut.transl.impl.pokr.sten.neuv.I.(stentgr):4 do intrakr.ciev	8r433.15	Perkut.transl.impl.biorezorb.stentu:1 do istmu aorty
8r432.42↔	Perk.transl.impl.pokr.sten.neuv.I.(stentgr):4 do c.pleca a ram	8r433.16	Perkut.transl.impl.biorezorb.stentu:1 do duc.art.apertus
8r432.43↔	Perk.transl.impl.pokryt.sten.neuv.I.(stentgr):4 do cie v predlakt	8r433.17	Perkut.transl.impl.biorezorb.stentutu:1 do v.cava
8r432.44	Perkut.transl.impl.pokryt.sten.neuof.liek(stentgr):4 do aorty	8r433.18↔	Perkut.transl.impl.biorezorb.stentu:1 do i.ciev hrudnika
8r432.45	Perk.transl.impl.pokryt.stent.neuof.liek(sttgr):4 do istmu aorty	8r433.19↔	Perkut.transl.impl.biorezorb.stentu:1 do i.ciev brucha
8r432.46	Perk.transl.impl.pokr.sten.neuv.I.(stentgr):4 do duc.art.apert	8r433.1a	Perkut.transl.impl.biorezorb.stentu:1 do viscerál.ciev
8r432.47	Perk.transl.impl.pokryt.stent. neuof.I.(stentgr):4 do v.cava	8r433.1b↔	Perkut.transl.impl.biorezorb.stentu:1 do cie v stehna
8r432.48↔	Perk.transl.impl.pokryt.sten.neuv.I.(stentgr):4 do i.ciev hrud.	8r433.1c↔	Perkut.transl.impl.biorezorb.stentu:1 do cie v predkolonia
8r432.49↔	Perk.transl.impl.pokryt.sten.neuv.I.(stentgr):4 do i.ciev brucha	8r433.1d	Perkut.transl.impl.biorezorb.stentu:1 do cie v.malform.
8r432.4a	Perk.transl.impl.pokr.sten.neuv.I.(stentgr):4 do viscerál.ciev	8r433.1e	Perkut.transl.impl.biorezorb.stentu:1 do umel.ciev
8r432.4b↔	Perk.transl.impl.pokr.stent.neuof.liek(stentgr):4 do cie v stehna	8r433.1f	Perkut.transl.impl.biorezorb.stentu:1 do spinál.ciev
8r432.4c↔	Perk.transl.impl.pokryt.sten.neuv.I.(stentgr):4 do cie v predkol	8r433.1g	Perkut.transl.impl.biorezorb.stentu:1 do v.portae
8r432.4d	Perk.transl.impl.pokryt.sten.neuv.I.(sttgr):4 do cie v.malform	8r433.1h↔	Perkut.transl.impl.biorezorb.stentu:1 do a.carotis, b.n.
8r432.4e	Perk.transl.impl.pokr.sten.neuv.I.(stentgr):4 do umel.ciev	8r433.1j↔	Perkut.transl.impl.biorezorb.stentu:1 do a.carotis communis
8r432.4f	Perk.transl.impl.pokr.sten.neuv.I.(stentgr):4 do spinál.ciev	8r433.1k↔	Perkut.transl.impl.biorezorb.stentu:1 do a.car.int.extr.
8r432.4g	Perk.transl.impl.pokr.sten.neuv.I.(stentgr):4 do v.portae	8r433.1m↔	Perkut.transl.impl.biorezorb.ste:1 do a.car.int.ext.s a.c.com.
8r432.4h↔	Perk.transl.impl.pokr.sten.neuv.I.(stentgr):4 do a.carotis,b.n.	8r433.1n↔	Perkut.transl.impl.biorezorb.stentu:1 do a.carotis externa
8r432.4j↔	Perk.transl.impl.pokr.sten.neuv.I.(stentgr):4 do a.carotis com.	8r433.1x↔	Perkut.transl.impl.biorezorb.stentu:1 do ostat.ciev
8r432.4k↔	Perk.transl.impl.pokr.sten.neuv.I.(sttgr):4 do a.car.int.extr.	8r433.20	Perkut.transl.impl.biorezorb.stentutu:2 do intrakraniál.ciev
8r432.4m↔	Perk.transl.impl.pokr.sten.neu.I.(sttgr):4,a.car.int.ext.s a.car.c.	8r433.22↔	Perkut.transl.impl.biorezorb.stentu:2 do cie v pleca a ram
8r432.4n↔	Perk.transl.impl.pokr.sten.neuv.I.(stentgr):4 do a.car.externa	8r433.23↔	Perkut.transl.impl.biorezorb.stentu:2 do cie v predlaktia
8r432.4x↔	Perk.transl.impl.pokr.sten.neuv.liek(stentgr):4 do ostat.ciev	8r433.24	Perkut.transl.impl.biorezorb.stentu:2 do aorty
8r432.50	Perkut.transl.impl.pokrytého ste.neuof.ñ.lieky:5 do intrakra.c	8r433.25	Perkut.transl.impl.biorezorb.stentu:2 do istmu aorty
8r432.52↔	Perkut.transl.impl.pokr.sten.neuv.I.(sttgr):5 do c.pleca a ram	8r433.26	Perkut.transl.impl.biorezorb.stentu:2 do duct.art.apertus
8r432.53↔	Perkut.transl.impl.pokr.sten.neuv.I.(sttgr):5 do cie v predlakt	8r433.27	Perkut.transl.impl.biorezorb.stentu:2 do v.cava
8r432.54	Perkut.transl.impl.pokr.sten.neuv.I.(stentgr):5 do aorty	8r433.28↔	Perkut.transl.impl.biorezorb.stentu:2 do i.ciev hrudnika
8r432.55	Perkut.transl.impl.pokr.sten.neuv.I.(sttgr):5 do istmu aorty	8r433.29↔	Perkut.transl.impl.biorezorb.stentu:2 stent do i.ciev brucha
8r432.56	Perkut.transl.impl.pokr.sten.neuv.I.(sttgr):5 do duc.art.apert	8r433.2a	Perkut.transl.impl.biorezorb.stentu:2 do viscerál.ciev

8r433.2b↔	Perkut.transl.impl.biorezorb.stentu:2 do cieľ stehna	8r433.5f	Perkut.transl.impl.biorezorb.stentu:5 do spinál.ciev
8r433.2c↔	Perkut.transl.impl.biorezorb.stentu:2 do cieľ predkolenia	8r433.5g	Perkut.transl.impl.biorezorb.stentu:5 do v. portae
8r433.2d	Perkut.transl.impl.biorezorb.stentu:2 do cieľ.malform.	8r433.5h↔	Perkut.transl.impl.biorezorb.stentu:5 do a.carotis, b.n.
8r433.2e	Perkut.transl.impl.biorezorb.stentu:2 do umel.ciev	8r433.5j↔	Perkut.transl.impl.biorezorb.stentu:5 do a.carotis communis
8r433.2f	Perkut.transl.impl.biorezorb.stentu:2 do spinál.ciev	8r433.5k↔	Perkut.transl.impl.biorezorb.stentu:5 do a.carot.int.extrakt.
8r433.2g	Perkut.transl.impl.biorezorb.stentu:2 do v.portae	8r433.5m↔	Perkut.transl.impl.biorezo.ste:5 a.car.inter.extrakt.s a.car.com
8r433.2h↔	Perkut.transl.impl.biorezorb.stentu:2 do a.carotis, b.n.	8r433.5n↔	Perkut.transl.impl.biorezorb.stentu:5 do a.carotis externa
8r433.2j↔	Perkut.transl.impl.biorezorb.stentu:2 do a.carotis communis	8r433.5x↔	Perkut.transl.impl.biorezorb.stentu:5 do ostat.ciev
8r433.2k↔	Perkut.transl.impl.biorezorb.stentu:2 do a.carotis inter.extrakraniál.	8r433.60	Perkut.transl.impl.biorezorb.stentu:6 a viac do intrakr.ciev
8r433.2m↔	Perkut.transl.impl.biorezorb.stentu:2 do a.car.inter.extrakt.s a.car.com	8r433.62↔	Perkut.transl.impl.biorezorb.stentu:6-viac do cie.pleca a ram
8r433.2n↔	Perkut.transl.impl.biorezorb.stentu:2 do a.carotis externa	8r433.63↔	Perkut.transl.impl.biorezorb.stentu:6 a viac do cievy predlakt
8r433.2x↔	Perkut.transl.implant.biorezorb.stentu:2 do ostat.ciev	8r433.64	Perkut.transl.impl.biorezorb.stentu:6 a viac do aorty
8r433.30	Perkut.transl.impl.biorezorb.stentu:3 do intrakraniál.ciev	8r433.65	Perkut.transl.impl.biorezorb.stentu:6 a viac do istmu aorty
8r433.32↔	Perkut.transl.impl.biorezorb.stentu:3 do cieľ pleca a ram	8r433.66	Perkut.transl.impl.biorezorb.stentu:6 a viac do duc.arte.apert
8r433.33↔	Perkut.transl.impl.biorezorb.stentu:3 do cieľ predlaktia	8r433.67	Perkut.translum.impl.biorezorb.stentu:6 a viac do v.cava
8r433.34	Perkut.translum.implant.biorezorb.stentu:3 do aorty	8r433.68↔	Perkut.transl.impl.biorezorb.stentu:6 a viac do i.ciev hrudníka
8r433.35	Perkut.transl.impl.biorezorb.stentu:3 do istmu aorty	8r433.69↔	Perkut.transl.impl.biorezorb.stentu:6 a viac do i.ciev brucha
8r433.36	Perkut.transl.impl.biorezorb.stentu:3 do duc.art.apertus	8r433.6a	Perkut.transl.impl.biorezorb.stentu:6 a viac do viscerál.ciev
8r433.37	Perkut.transl.impl.biorezorb.stentu:3 do v.cava	8r433.6b↔	Perkut.transl.impl.biorezorb.stentu:6 a viac do cieľ stehna
8r433.38↔	Perkut.transl.impl.biorezorb.stentu:3 do i.ciev hrudníka	8r433.6c↔	Perkut.transl.impl.biorezorb.stentu:6 a viac do cieľ predkol.
8r433.39↔	Perkut.transl.impl.biorezorb.stentu:3 do i.ciev brucha	8r433.6d	Perkut.transl.impl.biorezorb.stentu:6 a viac do cieľ.malform
8r433.3a	Perkut.transl.impl.biorezorb.stentu:3 do viscerál.ciev	8r433.6e	Perkut.transl.impl.biorezorb.stentu:6 a viac do umel.ciev
8r433.3b↔	Perkut.transl.impl.biorezorb.stentu:3 do cieľ stehna	8r433.6f	Perkut.transl.impl.biorezorb.stentu:6 a viac do spinál.ciev
8r433.3c↔	Perkut.transl.impl.biorezorb.stentu:3 do cieľ predkolenia	8r433.6g	Perkut.transl.impl.biorezorb.stentu:6 a viac do v. portae
8r433.3d	Perkut.translum.impl.biorezorb.stentu:3 do cieľ.malformácií	8r433.6h↔	Perkut.transl.impl.biorezorb.stentu:6 a viac do a.carotis, b.n.
8r433.3e	Perkut.transl.impl.biorezorb.stentu:3 do umel.ciev	8r433.6j↔	Perkut.transl.impl.biorezorb.stentu:6 a viac do a.carotis com.
8r433.3f	Perkut.transl.impl.biorezorb.stentu:3 do spinál.ciev	8r433.6k↔	Perkut.transl.impl.biorezorb.stentu:6 a viac do a.car.int.extrakt.
8r433.3g	Perkut.transl.impl.biorezorb.stentu:3 do v.portae	8r433.6m↔	Perkut.transl.impl.biorezorb.stentu:6 a viac do a.car.inter.ext.s a.car.com.
8r433.3h↔	Perkut.transl.impl.biorezorb.stentu:3 do a.carotis, b.n.	8r433.6n↔	Perkut.transl.impl.biorezorb.stentu:6 a viac do i.ciev brucha
8r433.3j↔	Perkut.transl.impl.biorezorb.stentu:3 do a.carotis communis	8r433.6x↔	Perkut.transl.impl.biorezorb.stentu:6 a viac do ostat.ciev
8r433.3k↔	Perkut.transl.impl.biorezorb.stentu:3 do a.carot.inter.extrakt	8r434.00	Perkut.transl.impl.nepokryt.CP-stentu:1 do intrakran.ciev
8r433.3m↔	Perkut.transl.impl.biorezorb.stentu:3 do a.car.inter.extrakt.s a.car.com	8r434.02↔	Perkut.transl.impl.nepokryt.CP-stentu:1 do cieľ pleca a ram
8r433.3n↔	Perkut.transl.impl.biorezorb.stentu:3 do a.carotis externa	8r434.03↔	Perkut.transl.impl.nepokryt.CP-stentu:1 do cieľ predlakt.
8r433.3x↔	Perkut.transl.impl.biorezorb.stentu:3 do ostat.ciev	8r434.04	Perkut.translum.impl.nepokryt.CP-stentu:1 do aorty
8r433.40	Perkut.transl.impl.biorezorb.stentu:4 do intrakraniál.ciev	8r434.05	Perkut.transl.impl.nepokryt.CP-stentu:1 do istmu aorty
8r433.42↔	Perkut.transl.impl.biorezorb.stentu:4 do cieľ pleca a ramena	8r434.06	Perkut.transl.impl.nepokryt.CP-stentu:1 do duct.art.apertus
8r433.43↔	Perkut.transl.impl.biorezorb.stentu:4 do cieľ predlaktia	8r434.07	Perkut.translum.impl.nepokrytého CP-stentu:1 do v.cava
8r433.44	Perkut.transl.impl.biorezorb.stentu:4 do aorty	8r434.08↔	Perkut.transl.impl.nepokryt.CP-stentu:1 do i.ciev hrudníka
8r433.45	Perkut.transl.impl.biorezorb.stentu:4 do istmu aorty	8r434.09↔	Perkut.transl.impl.nepokryt.CP-stentu:1 do i.ciev brucha
8r433.46	Perkut.transl.impl.biorezorb.stentu:4 do duc.art.apertus	8r434.0a	Perkut.transl.impl.nepokryt.CP-stentu:1 do viscerál.ciev
8r433.47	Perkut.translum.implant.biorezorb.stentu:4 do v.cava	8r434.0b↔	Perkut.transl.impl.nepokryt.CP-stentu:1 do cieľ stehna
8r433.48↔	Perkut.translum.impl.biorezorb.stentu:4 do i.ciev hrudníka	8r434.0c↔	Perkut.transl.impl.nepokryt.CP-stentu:1 do cieľ predkol.
8r433.49↔	Perkut.transl.impl.biorezorb.stentu:4 do i.ciev brucha	8r434.0d	Perkut.transl.impl.nepokryt.CP-stentu:1 do cieľ.malform.
8r433.4a	Perkut.transl.impl.biorezorb.stentu:4 do viscerál.ciev	8r434.0e	Perkut.transl.impl.nepokryt.CP-stentu:1 do umel.ciev
8r433.4b↔	Perkut.transl.impl.biorezorb.stentu:4 do cieľ stehna	8r434.0f	Perkut.transl.impl.nepokryt.CP-stentu:1 do spin.ciev
8r433.4c↔	Perkut.transl.impl.biorezorb.stentu:4 do cieľ predkolenia	8r434.0g	Perkut.transl.impl.nepokryt.CP-stentu:1 do v.portae
8r433.4d	Perkut.transl.impl.biorezorb.stentu:4 do cieľ.malform	8r434.0h↔	Perkut.transl.impl.nepokryt.CP-stentu:1 do a.carotis, b.n.
8r433.4e	Perkut.transl.impl.biorezorb.stentu:4 do umel.ciev	8r434.0j↔	Perkut.transl.impl.nepokryt.CP-stentu:1 do a.carot.communis
8r433.4f	Perkut.transl.impl.biorezorb.stentu:4 do spinál.ciev	8r434.0k↔	Perkut.transl.impl.nepokryt.CP-stentu:1 do a.carot.int.extrakt
8r433.4g	Perkut.transl.impl.biorezorb.stentu:4 do v.portae	8r434.0m↔	Perkut.transl.impl.nepokryt.CP-stentu:1 do a.c.int.extrakt.s a.c.com
8r433.4h↔	Perkut.transl.impl.biorezorb.stentu:4 do a.carotis, b.n.	8r434.0n↔	Perkut.transl.impl.nepokryt.CP-stentu:1 do a.carotis externa
8r433.4j↔	Perkut.transl.impl.biorezorb.stentu:4 do a.carotis communis	8r434.0x↔	Perkut.translum.impl.nepokryt.CP-stentu:1 do ost.ciev
8r433.4k↔	Perkut.transl.impl.biorezorb.stentu:4 do a.carotis inter.extrakt.	8r434.10	Perkut.transl.impl.nepokryt.CP-stentu:2 a viac do intrakran.c
8r433.4m↔	Perkut.transl.impl.biorezorb.stentu:4 do a.car.int.extrakt.s a.car.com.	8r434.12↔	Perkut.transl.impl.nepokryt.CP-stentu:2-v. do cieľ pleca a ram.
8r433.4n↔	Perkut.transl.impl.biorezorb.stentu:4 do a.carotis externa	8r434.13↔	Perkut.transl.impl.nepokryt.CP-stentu:2 a viac do cieľ predlakt
8r433.4x↔	Perkut.transl.impl.biorezorb.stentu:4 do ostat.ciev	8r434.14	Perkut.translum.impl.nepokryt.CP-stentu:2 a viac do aorty
8r433.50	Perkut.transl.impl.biorezorb.stentu:5 do intrakraniál.ciev	8r434.15	Perkut.translum.impl.nepokryt.CP-stentu:2 a viac do istmu aorty
8r433.52↔	Perkut.transl.impl.biorezorb.stentu:5 do cieľ pleca a ram	8r434.16	Perkut.transl.impl.nepokryt.CP-stentu:2 a viac do duct.art.apert.
8r433.53↔	Perkut.transl.impl.biorezorb.stentu:5 do cieľ predlakt	8r434.17	Perkut.translum.impl.nepokryt.CP-stentu:2 a viac do v.cava
8r433.54	Perkut.translumínál.impl.biorezorb.stentu:5 do aorty	8r434.18↔	Perkut.transl.impl.nepokryt.CP-stentu:2 a viac do i.ciev hrud.
8r433.55	Perkut.transl.impl.biorezorb.stentu:5 do istmu aorty	8r434.19↔	Perkut.transl.impl.nepokryt.CP-stentu:2 a viac do i.ciev brucha
8r433.56	Perkut.transl.impl.biorezorb.stentu:5 do duc.art.apertus	8r434.1a	Perkut.transl.impl.nepokryt.CP-stentu:2 a viac do viscerál.ciev
8r433.57	Perkut.transl.impl.biorezorb.stentu:5 do v.cava	8r434.1b↔	Perkut.transl.impl.nepokryt.CP-stentu:2 a viac do cieľ stehna
8r433.58↔	Perkut.transl.impl.biorezorb.stentu:5 do i.ciev hrudníka	8r434.1c↔	Perkut.transl.impl.nepokryt.CP-stentu:2 a viac do cieľ predkol
8r433.59↔	Perkut.transl.impl.biorezorb.stentu:5 do i.ciev brucha	8r434.1d	Perkut.transl.impl.nepokryt.CP-stentu:2 a viac do cieľ.malform
8r433.5a	Perkut.transl.impl.biorezorb.stentu:5 do viscerál.ciev	8r434.1e	Perkut.transl.impl.nepokryt.CP-stentu:2 a viac do umel.ciev
8r433.5b↔	Perkut.transl.impl.biorezorb.stentu:5 do cieľ stehna	8r434.1f	Perkut.transl.impl.nepokryt.CP-stentu:2 a viac do spin.ciev
8r433.5c↔	Perkut.transl.impl.biorezorb.stentu:5 do cieľ predkolenia	8r434.1g	Perkut.transl.impl.nepokryt.CP-stentu:2 a viac do v.portae
8r433.5d	Perkut.transl.impl.biorezorb.stentu:5 do cieľ.malformácií	8r434.1h↔	Perkut.transl.impl.nepokryt.CP-stentu:2 a viac do a.carot.,b.n.
8r433.5e	Perkut.transl.impl.biorezorb.stentu:5 do umelých ciev	8r434.1j↔	Perkut.transl.impl.nepokryt.CP-stentu:2 a viac do a.car.com.

8r434.1k↔	Perk.transl.impl.nepokr.CP-ste:2 a viac do a.car.int.extrakt.	8r435.15	Perkut.transl.impl.pokr.CP-stentu:2 a viac do istmu aorty
8r434.1m↔	Perk.transl.impl.nepokr.CP-st:2-v. do a.car.int.ext.,a.car.com	8r435.16	Perkut.transl.impl.pokr.CP-stentu:2 a viac do duct.art.apert.
8r434.1n↔	Perkut.transl.impl.nepokryt.CP-stentu:2 a viac do a.car.exter	8r435.17	Perkut.translum.impl.pokr.CP-sten.:2 a viac do v.cava
8r434.1x↔	Perkut.transl.impl.nepokryt.CP-stentu:2 a viac do ost.ciev	8r435.18↔	Perkut.transl.impl.pokr.CP-stentu:2 a viac do i.ciev hrudníka
8r435.00	Perkut.transl.impl.pokryt.CP-stentu:1 do intrakran.ciev	8r435.19↔	Perkut.transl.impl.pokr.CP-stent:2 a viac do i.ciev brucha
8r435.02↔	Perkut.transl.impl.pokryt.CP-stentu:1 do ciev pleca a ram.	8r435.1a	Perkut.translum.impl.pokr.CP-stentu:2 a viac do viscerál.ciev
8r435.03↔	Perkut.transl.impl.pokryt.CP-stentu:1 do ciev predlakt.	8r435.1b↔	Perkut.transl.impl.pokr.CP-stentu:2 a viac do ciev stehna
8r435.04	Perkut.transl.impl.pokrytého CP-stentu:1 do aorty	8r435.1c↔	Perkut.transl.impl.pokr.CP-stentu:2 a viac do ciev predkol.
8r435.05	Perkut.transl.impl.pokrytého CP-stentu:1 do istmu aorty	8r435.1d	Perkut.transl.impl.pokr.CP-stentu:2 a viac do ciev.malform.
8r435.06	Perkut.transl.impl.pokrytého CP-stentu:1 do duct.art.apert.	8r435.1e	Perkut.transl.impl.pokr.CP-stentu:2 a viac do umel.ciev
8r435.07	Perkut.translum.impl.pokryt.CP-stentu:1 do v.cava	8r435.1f	Perkut.transl.impl.pokr.CP-stentu:2 a viac do spinál.ciev
8r435.08↔	Perkut.transl.impl.pokryt.CP-stentu:1 do i.ciev hrudníka	8r435.1g	Perk.translum.in.impl.pokrytého CP-stentu:2 a viac do v.portae
8r435.09↔	Perkut.transl.impl.pokryt.CP-stentu:1 do i.ciev brucha	8r435.1h↔	Perkut.transl.impl.pokr.CP-stentu:2 a viac do a.carotis,b.n.
8r435.0a	Perkut.translum.impl.pokryt.CP-stentu:1 do viscerál.ciev	8r435.1j↔	Perkut.transl.impl.pokr.CP-stentu:2 a viac do a.carot.com.
8r435.0b↔	Perkut.transl.impl.pokryt.CP-stentu:1 do ciev stehna	8r435.1k↔	Perkut.transl.impl.pokr.CP-stentu:2 a viac do a.car.int.extr
8r435.0c↔	Perkut.translum.implant.pokryt.CP-stentu:1 do ciev predkol.	8r435.1m↔	Perk.trans.impl.pokr.CP-ste:2 a viac do a.c.int.extr.,a.car.com
8r435.0d	Perkután.translum.in.impl.pokryt.CP-stentu:1 do ciev.malform	8r435.1n↔	Perkut.transl.impl.pokr.CP-stentu:2 a viac do a.carot.externa
8r435.0e	Perkut.translum.in.impl.pokryt.C-P-stentu:1 do umel.ciev	8r435.1x↔	Perkut.transl.implant.pokryt.CP-stent:2 a viac do ost.ciev
8r435.0f	Perkut.transl.impl.pokryt.CP-stentu:1 do spinál.ciev	8r436.5a	Perk.transl.impl.pokr.stentu uvoľn.liek(Stentg.)1stent do aorty
8r435.0g	Perkut.translum.in.impl.pokryt.CP-stentu:1 do v.portae	8r436.5b	Perk.transl.impl.pokr.stentu uvoľn.liek(Stentgr):2 ste.do aorty
8r435.0h↔	Perkut.transl.impl.pokryt.CP-stent:1 do a.carotis, b.n.	8r436.5c	Perk.transl.impl.pokr.stentu uvoľn.liek(Stentgr):3 ste.do aorty
8r435.0j↔	Perkut.transl.impl.pokryt.CP-stentu:1 do a.carotis communis	8r436.5d	Perk.transl.impl.pokr.stentu uvoľn.liek(Stentgr):4 ste.do aorty
8r435.0k↔	Perkut.transl.impl.pokr.CP-stentu:1 do a.car.inter.extrakt.	8r436.5e	Perkut.transl.impl.pokr.stentu uvoľn.liek(Stentgr):5 ste.do aorty
8r435.0m↔	Perk.transl.impl.pokr.CP-stentu:1 do a.car.int.extr.s a.car.com	8r436.5f	Perkut.transl.impl.pokr.stentu uvoľn.l.(Stentgr):6-v st.do aorty
8r435.0n↔	Perkut.transl.impl.pokryt.CP-stentu:1 do a.carotis externa	8r437.6a	Perk.transl.impl.iného nepokr.stentu s veľ.lúm:1stent do aorty
8r435.0x↔	Perkut.translum.in.impl.pokryt.CP-stentu:1 do ost.ciev	8r437.6b	Perkut.transl.impl.inepokryt.stentu s veľ.lúm:2-viac do aorty
8r435.10	Perkut.transl.impl.pokr.CP-stentu:2 a viac do intrakran.ciev	8r438.6c	Perkut.transl.impl.iného pokr.stentu s veľ.lúm:1 stent do aorty
8r435.12↔	Perkut.transl.impl.pokr.CP-stentu:2-v.do ciev pleca a ram.	8r438.6d	Perkut.transl.impl.i.pokryt.stentu s veľ.lúm:2-viac do aorty
8r435.13↔	Perkut.transl.impl.pokr.CP-stentu:2 a viac do ciev predlakt.	8r439.6e	Perkut.transl.impl.stentu pre lamin.toku pri aneur:1 do aorty
8r435.14	Perkut.transl.impl.pokr.CP-stentu:2 a viac do aorty	8r439.6f	Perkut.transl.impl.stentu pre lam.toku pri aneur:2-viac aorta

ADRG J17**Radiačná liečba pri ochoreniach a poruchách kože, podkožia a prsníka, viac ako jeden ošetrovací deň, viac ako 9 ožiarení**

Minimálne 10 výk. v tabuľke J17-1 a Ošetrovacía doba > 1 d.

DRG J17Z**Radiačná liečba pri ochoreniach a poruchách kože, podkožia a prsníka, viac ako jeden ošetrovací deň, viac ako 9 ožiarení****Výkon J17-1**

8m131.0	Ožarovanie kobaltom:do 2 samostatných polí	8m141.1	Frakcionované stereotaktické ožarovanie cerebrálne
8m131.1	Ožarovanie kobaltom:3-4 samostatné polia	8m141.2	Frakcionované stereotaktické ožarovanie extracerebrálne
8m131.2	Ožarovanie kobaltom:viac ako 4 samostatných polí	8m143	Ožarovanie Gama-nožom
8m131.4	Ožarovanie kobaltom s 3D plánovaním	8m144	Polotelové ožarovanie
8m132.00	Ož.úrý.do 6 MeV,fot./rých.e.,do 2 sam.ož.polí,bez obr.verif.nas	8m145.0	Celotelové ožiarovanie:celková dávka žiarenia do 4 Gy
8m132.01	Oža.úrý.do 6 MeV,fot./rých.e.do 2 sam.ož.polí,s obr.ver.nas.vr	8m145.1	Celotelové ožiarovanie:celková dávka žiarenia od 4 do 10 Gy
8m132.10	Ožar.úrý.do 6 MeV,fot./rých.el.,>2 sam.ož.polia,bez obr.ver.n.	8m145.2	Celotelové ožiarovanie:celková dávka žiarenia 10 a viac Gy
8m132.11	Ožar.úrý.do 6 MeV,fot./rých.e.,>2 sam.ož.polia,s obr.verif.nast	8m146	Celokožné ožiarovanie
8m133.00	Ožar.úrý.>6 MeV,fot./rých.el.,do 2 sam.ož.polí,bez obr.ver.nast	8m147	Intraoperačné ožarovanie
8m133.01	Ožar.úrý.>6 MeV,fotón/rých.e.,do 2 sa.ožar.polí,s obr.ver.nast	8m148	Veľkoobjemové ožarovanie
8m133.10	Ožar.úrý.>6 MeV,fot./rých.e.,>2 sa.oža.polia,bez obraz.ver.nast	8m14x	Iné vysokovoltové ožiarovanie
8m133.11	Ožar.úrý.>6 MeV,fotón/rýchl.e.,>2 sam.ož.polia,s obr.verif.nast	8m150.00	Protón.th.do 2 samost.ožar.polí bez obraz.verifikácie
8m134.0	Ožarovanie urýchľovačom [IMRT/VMAT]	8m150.01	Protón.th.do 2 samost.ožar.polí s obraz.verifikáciou
8m134.1	Ožarovanie urýchľovač. [IMRT/VMAT]so sledovaním dých.cyklu	8m150.10	Protón.th.viac ako 2 samost.ožar.polia bez obraz.verifikácie
8m13x	Iná vysokovoltová terapia žiarením	8m150.11	Protón.terapia > 2 samost.ožar.polia s obraz.verifikáciou
8m140.1	Jednorázové stereotaktické ožarovanie cerebrálne	8m151	Terapia ožarovaním uhlíkovými iónmi
8m140.2	Jednorázové stereotaktické ožarovanie extracerebrálne	8m152	Terapia ožarovaním inými ťažkými iónmi

ADRG J18**Iné formy radiačnej liečby pri ochoreniach a poruchách kože, podkožia a prsníka, viac ako jeden ošetrovací deň, viac ako 9 ožiarení**

Výk. v tabuľke J16-3 a Ošetrovacía doba > 1 d.

DRG J18Z**Iné formy radiačnej liečby pri ochoreniach a poruchách kože, podkožia a prsníka, viac ako jeden ošetrovací deň, viac ako 9 ožiarení**

Výkon J16-3

Pozri stranu 162.

ADRG J21 Iné transplantácie kože alebo debridement, s excíziou lymfatických uzlín alebo ťažké CC

(Výk. v tabuľke J02-4 alebo výk. v tabuľke J03-1 alebo výk. v tabuľke J08-2) a (výk. v tabuľke J21-1 alebo PCCL > 2)

DRG J21Z Iné transplantácie kože alebo debridement, s excíziou lymfatických uzlín alebo ťažké CC**Výkon J02-4**

Pozri stranu 18.

Výkon J03-1

Pozri stranu 33.

Výkon J08-2

Pozri stranu 56.

Výkon J21-1

5j514.0	Otvorená chirurgická mediastinálna lymfadenektómia	5m136.0	Disekcia supramezokolických lymfatických uzlín:laparot.
5j514.1	Endoskopická mediastinálna lymfadenektómia	5m136.3	Disekcia supramezokolických lymfatických uzlín:laparos.
5j514.2	Transcervik.extenzív.mediastinálna lymfadenektómia	5m137.0	Disekcia infraezokolických lymfatických uzlín:laparot.
5m100	Exstirpácia lymfatickej uzliny	5m137.3	Disekcia infraezokolických lymfatických uzlín:laparos.
5m101	Exstirpácia supraklavikulárnych LU jednostranne	5m138.0	Disekcia iliakálnych lymfatických uzlín:laparot.
5m102↔	Exstirpácia axilárnych LU jednostranne	5m138.3	Disekcia iliakálnych lymfatických uzlín:laparos.
5m103	Exstirpácia lymfangiómu	5m139	Disekcia inguinálnych LU (príp.ilioinguinálna disekcia)
5m120.0	Disekcia retroperitoneálnych LU:lpt.	5m13c	Bloková disekcia iných lymfatických uzlín
5m120.3	Disekcia retroperitoneálnych LU:lsk.	5m13d.0	Paraaortálna lymfadenektómia:laparot.
5m121	Bloková disekcia inguinálnych LU:lpt.	5m13d.3	Paraaortálna lymfadenektómia:laparos.
5m122	Bloková disekcia cervikálnych LU:jednostranne	5m13d.8	Paraaortálna lymfadenektómia:roboticky
5m123	Totálna disekcia cervikálnych LU:jednostranne	5m13e.0	Pelvickej lymfadenektómia:laparotomicky
5m124	Rozšírená disekcia cervikálnych LU:jednostranne	5m13e.3	Pelvickej lymfadenektómia:laparoskopicky
5m130	Exstirpácia viacerých LU z toho istého miesta	5m13e.8	Pelvickej lymfadenektómia:roboticky
5m131	Selektívna disekcia cervikálnych LU jednostranne	5n590.2	Biopsia pečene, laparoskopicky
5m132	Bloková disekcia supraklavikulárnych LU jednostranne	5u122	Parciálna mastektómia s disekciou lymfatických uzlín
5m133↔	Bloková disekcia axilárnych LU jednostranne	5u123.1	Madenova mastektómia s disekciou axilárnych LU
5m134↔	Exenterácia axily,disekcia axily jednostranne		

ADRG J22 Iné transplantácie kože alebo debridement bez komplexného výkonu, bez komplexnej diagnózy bez veľmi ťažkých alebo ťažkých CC

Výk. v tabuľke J02-4 alebo výk. v tabuľke J22-1 alebo výk. v tabuľke J08-2

DRG J22A Iné transplantácie kože alebo debridement bez komplexného výkonu, bez komplexnej diagnózy bez veľmi ťažkých alebo ťažkých CC, s pokrytím mäkkých častí

Výk. v tabuľke J22-2

DRG J22B Iné transplantácie kože alebo debridement bez komplexného výkonu, bez komplexnej diagnózy bez veľmi ťažkých alebo ťažkých CC, bez pokrytia mäkkých častí**Výkon J02-4**

Pozri stranu 18.

Výkon J22-1

5c211.0↔	Povrch.excí.ch.tk.oč.viečka histogr.kontr.b.zas.okr.viečka	5v151.8↔	Chir.vyčist.rany s odstr.chor.tk.na k.a podk:veľká pl:predlakt.
5c211.1↔	Povrch.excí.ch.tk.oč.viečka histogr.kontrol.so zas.okr.viečka	5v151.9↔	Chir.vyčist.rany s odstr.chor.tk.na koži a podk:veľká pl:ruka
5c213.0↔	Hlb.exc.ch.tk.oč.viečka histogr.kontr.bez zasiah.okr.viečka	5v151.a	Chir.vyč.rany s odstr.chor.tk.na k.a podk:veľká pl:hруд.st.,chrb
5c213.1↔	Hlb.exc.ch.tk.oč.viečka histogr.kontr.so zas.okraja viečka	5v151.b	Chir.vyč.rany s odstr.chor.tk.na koži a podk:veľká pl:bruš.o
5c262.4↔	Iná rekonštr.očných viečok:transplant.aloplastickým mat.	5v151.c	Chir.vyčis.rany s odstr.chor.tk.na k.a podk:veľká pl:ingv.genit.o
5d003.1↔	Parciálna resekcia ušnice postihnutej nádorom	5v151.d	Chir.vyčist.rany s od.chor.tk.na koži a podk:veľká pl:glut.obl.
5d003.2↔	Radikálna resekcia ušnice bez rekonštrukcie	5v151.e↔	Chir.vyč.rany s odstr.chor.tk.na koži a podk:veľká pl:stehn.kol
5d305.4	Obliterácia otvorenej trepanačnej dutiny	5v151.f↔	Chir.vyč.rany s odstr.chor.tk.na koži a podk:veľká pl:predkol
5d404	Prerušenie vestibulárneho nervu	5v151.g↔	Chir.vyčis.rany s ods.chor.tk.na k.a podk:veľká plocha:noha
5d405.1↔	Uzáv.dehiscent.hor.polkruh.kanáľ.pristupom cez str.jamu	5v151.x	Chir.vyč.rany s odstr.chor.tk.na koži a podk:veľká plocha:ost.
5d405.3↔	Uzáver likvorovej fistuly do stredného ucha	5v152.0	Chir.vyč.rany ods.ch.tk.na k.a podk:veľ.pl,vlož.liek.nosič:pera
5t80b.0↔	Debridement svalu v obl.hlavy a krku	5v152.4	Ch.vyčis.rany ods.chor.tk.na k.a podk:veľ.pl,vl.liek.nosič:i.č.hl
5t80b.1↔	Debridement svalu v obl.ramena,axily	5v152.5	Chir.vyčis.rany ods.chor.tk.na k.a podk:veľ.pl,vl.liek.nosič:krk
5t80b.2↔	Debridement svalu v obl.ramena a lakťa	5v152.6↔	Ch.vyčist.rany ods.chor.tk.k.a podk:veľ.pl,vl.liek.nosič:ram,axi
5t80b.3↔	Debridement svalu v obl.predlaktia	5v152.7↔	Chi.vyčis.rany ods.ch.tk.k.a podk:veľ.pl,vl.liek.nosič:ram,lak
5t80b.4↔	Debridement svalu v obl.hrud.steny a chrbta	5v152.8↔	Chi.vyč.rany ods.chor.tk.k.a podk:veľ.pl,vl.liek.nosič:predlakt
5t80b.5↔	Debridement svalu v obl.bruš.steny	5v152.9↔	Chir.vyč.rany ods.chor.tk.k.a podk:veľ.pl,vlož.liek.nosič:ruka
5t80b.6↔	Debridement svalu v inguinál.,genit.a gluteál.obl.	5v152.a	Chi.vyč.rany odst.ch.tk.k.a podk:veľ.pl,vl.liek.nosič:hr.st.,chrb
5t80b.7↔	Debridement svalu v obl.stehna a kolena	5v152.b	Ch.vyč.rany odst.chor.tkan.na k.a podk:veľ.pl,vlož.l.n:bruš.o
5t80b.8↔	Debridement svalu v obl.predkolenia	5v152.c	Ch.vyč.rany ods.chor.tk.k.a podk:veľ.pl,vl.liek.nosič:ingv.gen.o
5t80b.9↔	Debridement svalu v obl.nohy	5v152.d	Chir.vyč.rany ods.chor.tk.k.a podk:veľ.pl,vlož.liek.nosič:glut.o
5t80b.x	Debridement svalu:ostatné	5v152.e↔	Ch.vyč.rany ods.chor.tk.k.a podk:veľ.pl,vl.liek.nosič:stehno,kol
5t80c.0↔	Debridement šľachy v obl.hlavy a krku	5v152.f↔	Chir.vyč.rany ods.chor.tk.k.a podk:veľ.pl,vl.liek.nosič:predkol
5t80c.1↔	Debridement šľachy v obl.ramena,axily	5v152.g↔	Ch.vyč.rany ods.chor.tk.koži a podk:veľ.pl,vlož.liek.nosič:noha
5t80c.2↔	Debridement šľachy v obl.ramena a lakťa	5v152.x	Chi.vyčist.rany odst.chor.tk.k.a podk:veľ.pl,vlož.liek.nosič:ost
5t80c.3↔	Debridement šľachy v obl.predlaktia	5v220.9↔	Vol.tx.kože,prijemca:čias.dermeoepider.štep,malá pl:ruka
5t80c.4↔	Debridement šľachy v obl.hrud.steny a chrbta	5v222.9↔	Vol.tx.kože,prijemca:kompl.dermeoepid.št,malá pl:ruka
5t80c.5↔	Debridement šľachy v obl.bruš.steny	5v226.9↔	Vol.tx.kože,prijemca:kompl.dermeoepid.štep,veľ.pl:ruka
5t80c.6↔	Debridement šľachy v inguinál.,genit.a gluteál.obl.	5v230.9↔	Lok.lalok.plast.kože a podkož:dilatačná plast,malá pl:ruka
5t80c.7↔	Debridement šľachy v obl.stehna a kolena	5v231.9↔	Lokál.lalok.plast.kože a podk:plast.rotovan.lal,malá pl:ruka
5t80c.8↔	Debridement šľachy v obl.predkolenia	5v232.9↔	Lokál.lalok.plast.kože a podk:transpozic.plast,malá pl:ruka
5t80c.9↔	Debridement šľachy v obl.nohy	5v233.9↔	Lokál.lalok.plast.kože a podk:plast.ostrovček.lal,malá pl:ruka
5t80c.x	Debridement šľachy:ostatné	5v234.9↔	Lokál.lalok.plast.kože a podkožia:Z-plastika,malá pl:ruka
5t80d.0↔	Debridement fascie v obl.hlavy a krku	5v238.9↔	Lok.lalok.plast.kože a podk:plast.ostrovček.lal,veľ.pl:ruka
5t80d.1↔	Debridement fascie v obl.ramena,axily	5v23a.9↔	Lok.lal.plast.kože a podkož:W-plastika,malá plocha:ruka
5t80d.2↔	Debridement fascie v obl.ramena a lakťa	5v620.9↔	Tx.autológ.tuk.b.,m.o(<100ml-makrograft),hoj.nervu:ruka
5t80d.3↔	Debridement fascie v obl.predlaktia	5v621.9↔	Tx.autológ.tuk.b.,m.obj.<100ml-makrograft),hoj.šliach:ruka
5t80d.4↔	Debridement fascie v obl.hrud.steny a chrbta	5v622.9↔	Tx.autológ.tuk.b.,malý obj(<100ml-mikrograft),hoj.nervu:ruka
5t80d.5↔	Debridement fascie v obl.bruš.steny	5v623.9↔	Tx.autológ.tuk.b.,m.obj(<100ml-mikrograft),hoj.šliach:ruka
5t80d.6↔	Debridement fascie v inguinál.,genit.a gluteál.obl.	5v624.9↔	Tx.autológ.tuk.b.,m.o(<100ml-mikrograft),chron.def.kože:ruka
5t80d.7↔	Debridement fascie v obl.stehna a kolena	5v625.9↔	Tx.autológ.tuk.b.,m.o(<100ml-mikrograft),chron.fistuly:ruka
5t80d.8↔	Debridement fascie v obl.predkolenia	5v626.9↔	Tx.autológ.tuk.b.,m.obj(<100ml-mikrograft),jazv.tkan:ruka
5t80d.9↔	Debridement fascie v obl.nohy	5v627.9↔	Tx.autol.tuk.b.<100ml-mikrogr.),VVCH s def.obj.mäkk.tk:ruka
5t80d.x	Debridement fascie:ostatné	5v62x.9↔	Iná transpl.autológ.tuk.b.,m.objem(<100ml-mikrograft):ruka
5t991	Debridement mäkk.č.pohyb.aparátu, viacvrstvový	8g113	Ošetrovanie a preväz popáleniny
5v144.9↔	Radik.a rozs.odstr.chor.tk.na koži a podk.s tx/transpoz:ruka	8g114	Ošetrovanie a preväz popáleniny prsta
5v145.9↔	Rad.a rozs.ods.ch.tk.k.a podk:tx/transpoz,mikrogr.chir:ruka	8g115	Ošetrovanie a preväz popáleniny dorzy ruky alebo nohy
5v150.9↔	Chir.vyč.rany s odstr.chor.tk.na koži a podk:malá plocha:ruka	8g121.0	Ošetr.a preväz popáleniny: do 1 % povrchu tela
5v151.0	Chir.vyč.rany s odstr.chor.tk.na koži a podk:veľká plocha:pery	8g121.1	Ošetr.a preväz popáleniny:do 5 % povrchu tela
5v151.4	Chir.vyčist.rany s odstr.chor.t.na k.a podk:veľká pl:ost.č.hlavy	8g121.2	Ošetr.a preväz popáleniny:od 6 % do 10% povrchu tela
5v151.5	Chir.vyč.rany s odstr.chor.tk.na koži a podk:veľká plocha:krk	8g121.3	Ošetr.a preväz popáleniny:od 11% do 15% povrchu tela
5v151.6↔	Chir.vyč.rany s odstr.chor.tk.na k.a podk:veľká pl:ram,axila	8g121.4	Ošetr.a preväz popáleniny:od 15% do 20% povrchu tela
5v151.7↔	Chir.vyčis.rany s odstr.chor.tk.na k.a podk:veľká pl:ram,lak.	8g121.5	Ošetr.a preväz popáleniny:nad 20% povrchu tela

Výkon J08-2

Pozri stranu 56.

Výkon J22-2

5v226.4	Vol.tx.kože,prijemca:kompl.dermeopi.št,veľ.pl:ost.č.hlavy	5v457.4	Dočas.pokryt.mäkk.tk.aloplast.mat,veľkopl:ost.č.hlavy
5v236.4	Lok.lal.plast.kože a podkož:plast.rotovan.lal,veľ.pl:ost.č.hlavy		

ADRG J23 Velké výkony na prsníku pri zhubnom nádore, bez komplexného výkonu

Min. 1 výk. v tabuľke J23-1 a min. 1 diagnóza v tabuľke J06-1

DRG J23Z Velké výkony na prsníku pri zhubnom nádore, bez komplexného výkonu**Diagnóza J06-1**

Pozri stranu 53.

Výkon J23-1

5m133↔	Bloková disekcia axilárnych LU jednostranne	5u211.4↔	Rek.prsníka musk-kut.lal.m.latissimus dorsi a protet.mat.
5m134↔	Exenterácia axily,disekcia axily jednostranne	5u211.5↔	Rek.prsníka musk-kut.lal.m.rectus abdominis a protet.mat.
5m138.0	Disekcia iliakálnych lymfatických uzlín:laparot.	5u211.x↔	Rekonštr.prsníka i.musk-kut.lal.a protetikým mat.
5m138.3	Disekcia iliakálnych lymfatických uzlín:laparos.	5u212.2↔	Rekonštr.prsníka aplik.kyseliny hyalurónovej (macrolane)
5m13d.0	Paraaortálna lymfadenektómia:laparot.	5u213.1↔	Rekonštrukcia prsníka s použitím kožného transplantátu
5m13d.3	Paraaortálna lymfadenektómia:laparos.	5u213.2↔	Rekonštrukcia prsníka miestnymi lalokmi
5m13e.0	Pelvicná lymfadenektómia:laparotomicky	5u213.4↔	Rekonštr.prsníka s použitím štetu/lalokovej plastiky
5m13e.3	Pelvicná lymfadenektómia:laparoskopicky	5u213.5↔	Rekonštr.prsníka mikrochir.prenosom z iných lokalít tela
5m13e.8	Pelvicná lymfadenektómia:roboticky	5u214.1↔	Redukč.mamoplastika pre hypertrof.lahk.a stred.závaž.st.
5u115.0↔	Operácia gynekomastie bez liposukcie	5u214.2↔	Redukčná mamoplastika s transplantáciou areoly
5u115.1↔	Operácia gynekomastie s liposukciou	5u215↔	Vloženie implant-expanderu po ablácii prsníka pre karcinóm
5u121↔	Simplexná mastektómia bez axilár.lymfadenektómie	5u216.1↔	Zväčšenie prsníka vložením implantátu
5u122	Parciálna mastektómia s disekciou lymfatických uzlín	5u220.1↔	Výmena protetikého implantátu prsníka
5u123.01	Radikálna mastektómia bez resekcii mm.pectorales	5u220.2↔	Výmena expandér-implantátu prsníka
5u123.02	Radikálna mastektómia s resekcii mm.pectorales	5u220.3↔	Výmena expandér-implantátu za implantát prsníka
5u123.1	Madenova mastektómia s disekciou axilárnych LU	5u221.0↔	Odstránenie protet.mat.z prsníka s parciál.kapsulektómiou
5u123.2	Resekcia lokálnej recidivy karcinómu prsníka	5u221.1↔	Odstr.protetikého mat.z prsníka s totál.kapsulektómiou
5u123.x	Radikálna mastektómia:ostat.	5u222.2↔	Rev.periprot.kaps.prsn.pre kontr.s parc.kap.,neolok.impl.
5u124.0	Subkutánná mastektómia	5u222.3↔	Rev.periprot.kaps.prsn.pre kontr.s parc.kap.,vým.,neo.impl.
5u124.1	Subkutánná mastektómia s excíziou mamilly	5u222.4↔	Rev.periprot.kaps.prsn.pre kontrakt.s totál.kapsulektómiou
5u210.1↔	Korekcia asymetrie prsníka vložením implantátu	5u222.5↔	Rev.periprot.kaps.prsn.pre kontr.s tot.kapsul.a neolok.impl.
5u210.2↔	Korekcia asymetrie prsníka vložením implantát-expandéru	5u222.6↔	Rev.periprot.kaps.prsn.pre kontr.s tot.kapsul.,vým.neolok.im.
5u210.3↔	Korekcia asymetrie prsníka redukčnou mamoplastikou	5u223.1↔	Revízia implantátu prsníka s výmenou
5u210.4↔	Kor.asymetrie prsníka redukč.mamoplastikou a impl.	5u223.2↔	Revízia implantátu prsníka s odstránením
5u211.2↔	Rekonštr.prsníka s použ.protet.mat:implantát-expandér	5u224↔	Operačná revízia periprotetickej kapsuly prsníka
5u211.3↔	Rekonštrukcia prsníka muskulokutánnym lalokom		

ADRG J24 Výkony na prsníku okrem zhubného nádoru

Diagnóza nie v tabuľke J24-1 a min. 1 výk. v tabuľke J24-2

DRG J24A Výkony na prsníku okrem zhubného nádoru s rozsiahlym výkonom, s implantáciou protézy

(Výk. v tabuľke J24-3 alebo minimálne 2 výk. v tabuľke J24-4 alebo minimálne 2 výk. v tabuľke J24-5 alebo obojstr. výk. v tabuľke J24-6 alebo výk. v tabuľke J07-1 a (výk. v tabuľke J24-6 alebo minimálne 2 výk. v tabuľke J24-7 alebo obojstr. výk. v tabuľke J24-7)) a (výk. v tabuľke J24-8 alebo výk. v tabuľke J24-9)

DRG J24B Výkony na prsníku okrem zhubného nádoru s rozsiahlym výkonom, bez implantácie protézy

Výk. v tabuľke J24-3 alebo minimálne 2 výk. v tabuľke J24-4 alebo minimálne 2 výk. v tabuľke J24-5 alebo obojstr. výk. v tabuľke J24-6 alebo výk. v tabuľke J07-1 a (výk. v tabuľke J24-6 alebo minimálne 2 výk. v tabuľke J24-7 alebo obojstr. výk. v tabuľke J24-7)

DRG J24C Výkony na prsníku okrem zhubného nádoru bez rozsiahleho výkonu, s komplexným výkonom

Výk. v tabuľke J24-6 alebo minimálne 2 výk. v tabuľke J24-7 alebo obojstr. výk. v tabuľke J24-7

DRG J24D Výkony na prsníku okrem zhubného nádoru bez rozsiahleho výkonu, bez komplexného výkonu

Diagnóza J24-1

C50.0	Zhubný nádor prsníkovej bradavky a dvorčeka	C50.9	Zhubný nádor prsníka, bližšie neurčený
C50.1	Zhubný nádor strednej časti prsníka	C79.2	Sekundárny zhubný nádor kože
C50.2	Zhubný nádor horného vnútorného kvadrantu prsníka	C79.81	Sekundárny zhubný nádor prsníka
C50.3	Zhubný nádor dolného vnútorného kvadrantu prsníka	D05.0	Karcinóm in situ prsníka, lobulárny
C50.4	Zhubný nádor horného vonkajšieho kvadrantu prsníka	D05.1	Karcinóm in situ prsníka, intraduktálny
C50.5	Zhubný nádor dolného vonkajšieho kvadrantu prsníka	D05.7	Iný karcinóm in situ prsníka
C50.6	Zhubný nádor axilárnej časti prsníka	D05.9	Karcinóm in situ prsníka, bližšie neurčený
C50.8	Zhubný nádor prsníka presahujúci viaceré oblasti	D48.6	Nádor s neurčitým/neznáms. správ. prsník

Výkon J24-2

5m102↔	Exstirpácia axilárnych LU jednostranne	5u212.2↔	Rekonštr.prsníka aplik.kyseliny hyalurónovej (macrolane)
5m133↔	Bloková disekcia axilárnych LU jednostranne	5u213.1↔	Rekonštrukcia prsníka s použitím kožného transplantátu
5m134↔	Exenterácia axily, disekcia axily jednostranne	5u213.2↔	Rekonštrukcia prsníka miestnymi lalokmi
5u110.0↔	Excízia ihlou označenej lézie prsníka: 1lézia	5u213.4↔	Rekonštr.prsníka s použitím štepu/lalokovej plastiky
5u110.1↔	Excízia ihlou označenej lézie prsníka: viacpočet.lézia	5u213.5↔	Rekonštr.prsníka mikrochir.prenosom z iných lokalít tela
5u111↔	Excízia nádoru prsníka	5u214.1↔	Redukč.mamoplastika pre hypertrof.lahk.a stred.závaž.st.
5u112↔	Lumpektómia	5u214.2↔	Redukčná mamoplastika s transplantáciou areoly
5u113↔	Kvadrantektómia	5u215↔	Vloženie implant-expanderu po ablácii prsníka pre karcinóm
5u114↔	Mikroduktektómia prsníka	5u216.1↔	Zväčšenie prsníka vložením implantátu
5u115.0↔	Operácia gynekomastie bez liposukcie	5u217.0↔	Mastopexia
5u115.1↔	Operácia gynekomastie s liposukciou	5u217.1↔	Mastopexia s vložením prsníkových implantátov
5u121↔	Simplexná mastektómia bez axilár.lymfadenektómie	5u220.1↔	Výmena protetického implantátu prsníka
5u122	Parciálna mastektómia s disekciou lymfatických uzlín	5u220.2↔	Výmena expandér-implantátu prsníka
5u123.01	Radikálna mastektómia bez resekcii mm.pectorales	5u220.3↔	Výmena expandér-implantátu za implantát prsníka
5u123.02	Radikálna mastektómia s resekciou mm.pectorales	5u221.0↔	Odstránenie protet.mat.z prsníka s parciál.kapsulektómiou
5u123.1	Madenova mastektómia s disekciou axilárnych LU	5u221.1↔	Odstr.protetického mat.z prsníka s totál.kapsulektómiou
5u123.2	Resekcia lokálnej recidívy karcinómu prsníka	5u222.0↔	Reviz.periprotet.kaps.prsníka pre kontraktúru v kapsulotómii
5u123.x	Radikálna mastektómia:ostat.	5u222.1↔	Rev.periprot.kaps.prsn.pre kontr.s parc.kapsulektómiou
5u124.0	Subkutánna mastektómia	5u222.2↔	Rev.periprot.kaps.prsn.pre kontr.s parc.kap.,neolok.impl.
5u124.1	Subkutánna mastektómia s excíziou mamilly	5u222.3↔	Rev.periprot.kaps.prsn.pre kontr.s parc.kap.,vým.,neo.impl.
5u191↔	Radikálna exstirpácia hemangiómu prsníka	5u222.4↔	Rev.periprot.kaps.prsn.pre kontrakt.s totál.kapsulektómiou
5u210.1↔	Korekcia asymetrie prsníka vložením implantátu	5u222.5↔	Rev.periprot.kaps.prsn.pre kontr.s tot.kapsul.a neolok.impl.
5u210.2↔	Korekcia asymetrie prsníka vložením implantát-expandéru	5u222.6↔	Rev.periprot.kaps.prsn.pre kontr.s tot.kapsul.,vým.neolok.im.
5u210.3↔	Korekcia asymetrie prsníka redukčnou mamoplastikou	5u223.1↔	Revízia implantátu prsníka s výmenou
5u210.4↔	Kor.asymetrie prsníka redukč.mamoplastikou a impl.	5u223.2↔	Revízia implantátu prsníka s odstránením
5u211.1↔	Rekonštr.prsníka s použitím protetického materiálu	5u224↔	Operačná revízia periprotetickej kapsuly prsníka
5u211.2↔	Rekonštr.prsníka s použ.protet.mat:implantát-expandér	5u230.1↔	Rekonštr.mamilly a/al.areoly s použ.kožného transplantátu
5u211.3↔	Rekonštrukcia prsníka muskulokutánnym lalokom	5u230.2↔	Rekonštr.mamilly a/al.areoly s použ.miestnej lalok.plastiky
5u211.4↔	Rek.prsníka musk-kut.lal.m.latissimus dorsi a protet.mat.	5u921↔	Excízia mamilly alebo areoly
5u211.5↔	Rek.prsníka musk-kut.lal.m.rectus abdominis a protet.mat.	5u922↔	Excízia nadpočetného prsníka alebo mamilly
5u211.x↔	Rekonštr.prsníka i.musk-kut.lal.a protetickým mat.	5u923↔	Everzia mamilly

Výkon J24-3

5u210.1↔	Korekcia asymetrie prsníka vložením implantátu	5u214.1↔	Redukč.mamoplastika pre hypertrof.lahk.a stred.závaž.st.
5u210.2↔	Korekcia asymetrie prsníka vložením implantát-expandéru	5u214.2↔	Redukčná mamoplastika s transplantáciou areoly
5u210.3↔	Korekcia asymetrie prsníka redukčnou mamoplastikou	5u215↔	Vloženie implant-expanderu po ablácii prsníka pre karcinóm
5u210.4↔	Kor.asymetrie prsníka redukč.mamoplastikou a impl.	5u216.1↔	Zväčšenie prsníka vložením implantátu
5u211.2↔	Rekonštr.prsníka s použ.protet.mat:implantát-expandér	5u220.1↔	Výmena protetického implantátu prsníka
5u211.3↔	Rekonštrukcia prsníka muskulokutánnym lalokom	5u220.2↔	Výmena expandér-implantátu prsníka
5u211.4↔	Rek.prsníka musk-kut.lal.m.latissimus dorsi a protet.mat.	5u220.3↔	Výmena expandér-implantátu za implantát prsníka
5u211.5↔	Rek.prsníka musk-kut.lal.m.rectus abdominis a protet.mat.	5u222.2↔	Rev.periprot.kaps.prsn.pre kontr.s parc.kap.,neolok.impl.
5u211.x↔	Rekonštr.prsníka i.musk-kut.lal.a protetickým mat.	5u222.3↔	Rev.periprot.kaps.prsn.pre kontr.s parc.kap.,vým.,neo.impl.
5u212.2↔	Rekonštr.prsníka aplik.kyseliny hyalurónovej (macrolane)	5u222.5↔	Rev.periprot.kaps.prsn.pre kontr.s tot.kapsul.a neolok.impl.
5u213.2↔	Rekonštrukcia prsníka miestnymi lalokmi	5u222.6↔	Rev.periprot.kaps.prsn.pre kontr.s tot.kapsul.,vým.neolok.im.
5u213.4↔	Rekonštr.prsníka s použitím štepu/lalokovej plastiky	5u223.1↔	Revízia implantátu prsníka s výmenou
5u213.5↔	Rekonštr.prsníka mikrochir.prenosom z iných lokalít tela		

Výkon J24-4

5u123.01	Radikálna mastektómia bez resekcii mm.pectorales	5u210.4↔	Kor.asymetrie prsníka redukč.mamoplastikou a impl.
5u123.02	Radikálna mastektómia s resekciou mm.pectorales	5u211.1↔	Rekonštr.prsníka s použitím protetického materiálu
5u123.2	Resekcia lokálnej recidívy karcinómu prsníka	5u211.2↔	Rekonštr.prsníka s použ.protet.mat:implantát-expandér
5u123.x	Radikálna mastektómia:ostat.	5u213.1↔	Rekonštrukcia prsníka s použitím kožného transplantátu
5u210.1↔	Korekcia asymetrie prsníka vložením implantátu	5u213.2↔	Rekonštrukcia prsníka miestnymi lalokmi
5u210.2↔	Korekcia asymetrie prsníka vložením implantát-expandéru	5u214.1↔	Redukč.mamoplastika pre hypertrof.lahk.a stred.závaž.st.
5u210.3↔	Korekcia asymetrie prsníka redukčnou mamoplastikou	5u214.2↔	Redukčná mamoplastika s transplantáciou areoly

5u215↔ Vloženie implant-expanderu po ablácii prsníka pre karcinóm
 5u216.1↔ Zväčšenie prsníka vložением implantátu
 5u220.1↔ Výmena protetického implantátu prsníka
 5u220.2↔ Výmena expandér-implantátu prsníka
 5u220.3↔ Výmena expandér-implantátu za implantát prsníka
 5u221.0↔ Odstránenie protet.mat.z prsníka s parciál.kapsulektómiou
 5u221.1↔ Odstr.protetického mat.z prsníka s totál.kapsulektómiou
 5u222.2↔ Rev.periprot.kaps.prsn.pre kontr.s parc.kap.,neolok.impl.

5u222.3↔ Rev.periprot.kaps.prsn.pre kontr.s parc.kap.,vým.,neo.impl.
 5u222.4↔ Rev.periprot.kaps.prsn.pre kontrakt.s totál.kapsulektómiou
 5u222.5↔ Rev.periprot.kaps.prsn.pre kontr.s tot.kapsul.a neolok.impl.
 5u222.6↔ Rev.periprot.kaps.prsn.pre kontr.s tot.kapsul.,vým.neolok.impl.
 5u223.1↔ Revízia implantátu prsníka s výmenou
 5u223.2↔ Revízia implantátu prsníka s odstránením
 5u224↔ Operačná revízia periprotetickej kapsuly prsníka

Výkon J24-5

5u123.01 Radikálna mastektómia bez resekcie mm.pectorales
 5u123.02 Radikálna mastektómia s resekciou mm.pectorales
 5u123.2 Resekcia lokálnej recidívy karcinómu prsníka
 5u123.x Radikálna mastektómia:ostat.
 5u210.1↔ Korekcia asymetrie prsníka vložением implantátu
 5u210.2↔ Korekcia asymetrie prsníka vložением implantát-expandéru
 5u210.3↔ Korekcia asymetrie prsníka redukčnou mamoplastikou
 5u210.4↔ Kor.asymetrie prsníka redukč.mamoplastikou a impl.
 5u211.2↔ Rekonštr.prsníka s použ.protet.mat:implantát-expandér
 5u213.1↔ Rekonštrukcia prsníka s použitím kožného transplantátu
 5u213.2↔ Rekonštrukcia prsníka miestnymi lalokmi
 5u214.1↔ Redukč.mamoplastika pre hypertrof.fahk.a stred.závaž.st.
 5u214.2↔ Redukčná mamoplastika s transplantáciou areoly
 5u215↔ Vloženie implant-expanderu po ablácii prsníka pre karcinóm
 5u216.1↔ Zväčšenie prsníka vložением implantátu

5u217.0↔ Mastopexia
 5u217.1↔ Mastopexia s vložением prsníkových implantátov
 5u220.1↔ Výmena protetického implantátu prsníka
 5u220.2↔ Výmena expandér-implantátu prsníka
 5u220.3↔ Výmena expandér-implantátu za implantát prsníka
 5u221.0↔ Odstránenie protet.mat.z prsníka s parciál.kapsulektómiou
 5u221.1↔ Odstr.protetického mat.z prsníka s totál.kapsulektómiou
 5u222.2↔ Rev.periprot.kaps.prsn.pre kontr.s parc.kap.,neolok.impl.
 5u222.3↔ Rev.periprot.kaps.prsn.pre kontr.s parc.kap.,vým.,neo.impl.
 5u222.4↔ Rev.periprot.kaps.prsn.pre kontrakt.s totál.kapsulektómiou
 5u222.5↔ Rev.periprot.kaps.prsn.pre kontr.s tot.kapsul.a neolok.impl.
 5u222.6↔ Rev.periprot.kaps.prsn.pre kontr.s tot.kapsul.,vým.neolok.impl.
 5u223.1↔ Revízia implantátu prsníka s výmenou
 5u223.2↔ Revízia implantátu prsníka s odstránením
 5u224↔ Operačná revízia periprotetickej kapsuly prsníka

Výkon J24-6

5u123.01 Radikálna mastektómia bez resekcie mm.pectorales
 5u123.02 Radikálna mastektómia s resekciou mm.pectorales
 5u123.2 Resekcia lokálnej recidívy karcinómu prsníka
 5u123.x Radikálna mastektómia:ostat.
 5u210.1↔ Korekcia asymetrie prsníka vložением implantátu
 5u210.2↔ Korekcia asymetrie prsníka vložением implantát-expandéru
 5u210.3↔ Korekcia asymetrie prsníka redukčnou mamoplastikou
 5u210.4↔ Kor.asymetrie prsníka redukč.mamoplastikou a impl.
 5u211.1↔ Rekonštr.prsníka s použitím protetického materiálu
 5u211.2↔ Rekonštr.prsníka s použ.protet.mat:implantát-expandér
 5u213.1↔ Rekonštrukcia prsníka s použitím kožného transplantátu
 5u213.2↔ Rekonštrukcia prsníka miestnymi lalokmi
 5u214.1↔ Redukč.mamoplastika pre hypertrof.fahk.a stred.závaž.st.
 5u214.2↔ Redukčná mamoplastika s transplantáciou areoly
 5u215↔ Vloženie implant-expanderu po ablácii prsníka pre karcinóm
 5u216.1↔ Zväčšenie prsníka vložением implantátu

5u217.0↔ Mastopexia
 5u217.1↔ Mastopexia s vložением prsníkových implantátov
 5u220.1↔ Výmena protetického implantátu prsníka
 5u220.2↔ Výmena expandér-implantátu prsníka
 5u220.3↔ Výmena expandér-implantátu za implantát prsníka
 5u221.0↔ Odstránenie protet.mat.z prsníka s parciál.kapsulektómiou
 5u221.1↔ Odstr.protetického mat.z prsníka s totál.kapsulektómiou
 5u222.2↔ Rev.periprot.kaps.prsn.pre kontr.s parc.kap.,neolok.impl.
 5u222.3↔ Rev.periprot.kaps.prsn.pre kontr.s parc.kap.,vým.,neo.impl.
 5u222.4↔ Rev.periprot.kaps.prsn.pre kontrakt.s totál.kapsulektómiou
 5u222.5↔ Rev.periprot.kaps.prsn.pre kontr.s tot.kapsul.a neolok.impl.
 5u222.6↔ Rev.periprot.kaps.prsn.pre kontr.s tot.kapsul.,vým.neolok.impl.
 5u223.1↔ Revízia implantátu prsníka s výmenou
 5u223.2↔ Revízia implantátu prsníka s odstránením
 5u224↔ Operačná revízia periprotetickej kapsuly prsníka

Výkon J07-1

Pozri stranu 54.

Výkon J24-7

5m102↔ Exstirpácia axilárnych LU jednostranne
 5m133↔ Blokova disekcia axilárnych LU jednostranne
 5m134↔ Exenterácia axily,disekcia axily jednostranne
 5u110.0↔ Excízia ihlou označenej lézie prsníka:1lézia
 5u110.1↔ Excízia ihlou označenej lézie prsníka:viacpočet.lézia
 5u111↔ Excízia nádoru prsníka
 5u112↔ Lumpektómia
 5u113↔ Kvadrantektómia
 5u114↔ Mikroduktektómia prsníka
 5u115.0↔ Operácia gynekomastie bez liposukcie
 5u115.1↔ Operácia gynekomastie s liposukciou
 5u121↔ Simplexná mastektómia bez axilár.lymfadenektómie
 5u122 Parciálna mastektómia s disekciou lymfatických uzlín
 5u123.1 Madenova mastektómia s disekciou axilárnych LU

5u124.0 Subkutánna mastektómia
 5u124.1 Subkutánna mastektómia s excíziou mamiily
 5u191↔ Radikálna exstirpácia hemangiómu prsníka
 5u217.0↔ Mastopexia
 5u217.1↔ Mastopexia s vložением prsníkových implantátov
 5u221.0↔ Odstránenie protet.mat.z prsníka s parciál.kapsulektómiou
 5u221.1↔ Odstr.protetického mat.z prsníka s totál.kapsulektómiou
 5u222.0↔ Reviz.periprotet.kaps.prsníka pre kontraktúru s kapsulotómom
 5u222.1↔ Rev.periprot.kaps.prsn.pre kontr.s parc.kapsulektómiou
 5u222.4↔ Rev.periprot.kaps.prsn.pre kontrakt.s totál.kapsulektómiou
 5u223.2↔ Revízia implantátu prsníka s odstránením
 5u224↔ Operačná revízia periprotetickej kapsuly prsníka
 5u921↔ Excízia mamiily alebo areoly
 5u922↔ Excízia nadpočetného prsníka alebo mamiily

Výkon J24-8

5u220.1↔	Výmena protetického implantátu prsníka	5u222.3↔	Rev.periprot.kaps.prsn.pre kontr.s parc.kap.,vým.,neo.impl.
5u220.2↔	Výmena expandér-implantátu prsníka	5u222.5↔	Rev.periprot.kaps.prsn.pre kontr.s tot.kapsul.a neolok.impl.
5u220.3↔	Výmena expandér-implantátu za implantát prsníka	5u222.6↔	Rev.periprot.kaps.prsn.pre kontr.s tot.kapsul.,vým.neolok.im.
5u222.2↔	Rev.periprot.kaps.prsn.pre kontr.s parc.kap.,neolok.impl.	5u223.1↔	Revízia implantátu prsníka s výmenou

Výkon J24-9

5u210.1↔	Korekcia asymetrie prsníka vložением implantátu	5u216.1↔	Zväčšenie prsníka vložением implantátu
5u210.2↔	Korekcia asymetrie prsníka vložением implantát-expandéru		

ADRG J25**Malé výkony na prsníku pri zhubnom nádore bez veľmi ťažkých alebo ťažkých CC**

Min. 1 výk. v tabuľke J25-1 a min. 1 diagnóza v tabuľke J06-1

DRG J25Z**Malé výkony na prsníku pri zhubnom nádore bez veľmi ťažkých alebo ťažkých CC****Diagnóza J06-1**

Pozri stranu 53.

Výkon J25-1

5m102↔	Exstirpácia axilárnych LU jednostranne	5u217.0↔	Mastopexia
5u110.0↔	Excízia ihlou označenej lézie prsníka:1lézia	5u217.1↔	Mastopexia s vložением prsníkových implantátov
5u110.1↔	Excízia ihlou označenej lézie prsníka:viacpočet.lézia	5u222.0↔	Revíz.periprotet.kaps.prsníka pre kontraktúru s kapsulotómiou
5u111↔	Excízia nádoru prsníka	5u222.1↔	Rev.periprot.kaps.prsn.pre kontr.s parc.kapsulektómiou
5u112↔	Lumpektómia	5u230.1↔	Rekonštr.mamily a/al.areoly s použ.kožného transplantátu
5u113↔	Kvadrantektómia	5u230.2↔	Rekonštr.mamily a/al.areoly s použ.miestnej lalok.plastiky
5u114↔	Mikroduktektómia prsníka	5u921↔	Excízia mamily alebo areoly
5u191↔	Radikálna exstirpácia hemangiómu prsníka	5u922↔	Excízia nadpočetného prsníka alebo mamily
5u211.1↔	Rekonštr.prsníka s použitím protetického materiálu	5u923↔	Everzia mamily

ADRG J26**Plastická rekonštrukcia prsníka s komplexnou kožnou transplantáciou, alebo veľké výkony na prsníku pri zhubnom nádore s komplexným výkonom**

Výk. v tabuľke J26-1 alebo min. 1 výk. v tabuľke J23-1 a min. 1 diagnóza v tabuľke J06-1 a výk. v tabuľke J26-2

DRG J26Z**Plastická rekonštrukcia prsníka s komplexnou kožnou transplantáciou, alebo veľké výkony na prsníku pri zhubnom nádore s komplexným výkonom****Diagnóza J06-1**

Pozri stranu 53.

Výkon J26-1

5u213.3↔	Rek.prsníka s pou.miestnej lalok.plast.a kož.transplantátu
----------	--

Výkon J23-1

Pozri stranu 200.

Výkon J26-2

5a30j	Použ.stabilizač.osteosynt.mat.po plast.defektu neurál.rúry	5j124.20↔	Enukleácia pľúcnej lézie,torakoskopicky bez lymfadenekt.
5j122.00↔	Klin./atyp.res.pľúc,torakot.bez lymfadenekt.s použ.svork.	5j124.21↔	Enukleácia pľúcnej lézie,torakoskopicky s lymfadenekt.
5j122.01↔	Klin./atyp.res.pľúc,torakot.s lymfadenekt.s použ.svork.	5j130.0	Objem redukujúca operácia pľúc,torakotomicky
5j123.00↔	Klinovitá resekcia pľúc,torakotomicky bez lymfadenekt.	5j130.2	Objem redukujúca operácia pľúc,torakoskopicky
5j123.01↔	Klinovitá resekcia pľúc,torakotomicky s lymfadenekt.	5j131.00↔	Segment.res.pľúc,torakotom.bez lymfadenekt.bez pou.svork
5j123.20↔	Klin.resekcia pľúc,torakosk.bez lymfadenekt.s pou.svork	5j131.01↔	Segment.res.pľúc,torakotom.s lymfadenekt.bez pou.svork
5j123.21↔	Klin.res.pľúc, torakosk.s lymfadenekt.s pou.svork.	5j131.20↔	Segment.res. pľúc,torakoskop.bez lymfadenekt.bez pou.svork
5j124.00↔	Enukleácia pľúcnej lézie,torakotomicky bez lymfadenekt.	5j131.21↔	Segment.res.pľúc,torakoskop.s lymfadenekt.bez pou.svork
5j124.01↔	Enukleácia pľúcnej lézie,torakotomicky s lymfadenekt.	5j132.00↔	Segment.res.pľúc,torakot.bez lymfadenekt.s použ.svork

5j132.01↔	Segment.res.plúc,torakot.s.lymfadenkt.s.použ.svork	5n13b.0	Subt.res.žal(4/5):s.gastrojejnst.Roux-Y-anst:bez.LNE
5j132.20↔	Segment.res.plúc,torakosk.bez.lymfadenekt.s.pou.svork	5n13b.1	Subt.res.ž(4/5):s.gastrijunost.Roux-Y-anst:so.syst.č.ods.LU
5j132.21↔	Segment.res.plúc,torakosk.s.lymfadenekt.s.pou.svork	5n13b.2	Subt.rs.žal(4/5):s.gastrojejnst.Roux-Y-anst:s.LNE
5j140.00↔	Lobektómia bez bronchopl.,torakot.bez.lymfadenkt.bez.p.s.v.	5n13c.0	Subtot.res.žalúdka (4/5)s.interpoziciou ten.čr.bez.LNE
5j140.01↔	Lobektómia bez bronchopl.,torakotom.s.lymfadenkt.bez.p.s.v.	5n13c.1	Subt.rs.žal(4/5)s.interpoz.tenk.čr.so.syst.čias.odstr.LU
5j140.20↔	Lobektómia bez bronchopl.,torakosk.bez.lymfadenkt.bez.p.s.v.	5n13c.2	Subtot.res.žalúdka (4/5)s.interpoziciou tenk.čr.s.LNE
5j140.21↔	Lobektómia bez bronchopl.,torakosk.s.lymfadenkt.bez.p.s.v.	5n13x.0	Iné subtot.res.žalúdka (4/5) bez.lymfadenektómie
5j141.00↔	Lobektómia bez bronchopl., tkt.bez.lymfad. s.použ.sv.	5n13x.1	Iné subt.res.žal(4/5) so.syst.čias.odstr.LU
5j141.01↔	Lobektómia bez bronchopl., tkt.s.lymfadenkt.s.použ.sv.	5n13x.2	Iné subtot.res.žalúdka (4/5) s.lymfadenektómiou
5j141.20↔	Lobektómia bez bronchopl.,tsk.bez.lymfaden.s.použ.sv.	5n140.0	Tot.GE s.ezfgjjunost.analg.B-II bez.tv.rezerv.bez.LNE
5j141.21↔	Lobektómia bez bronchopl.,tsk.s.lymfadenkt.s.použ.sv.	5n140.1	Tot.GE s.ezfgjjunost.analg.B-II bez.tv.rzv.so.syst.čias.ods.LU
5j142.10↔	Lobektómia s bronchoplast.,torakotomicky bez.lymfadenkt.	5n140.2	Tot.GE s.ezfgjjunost.analg.B-II bez.tvorby.rzv.s.LNE
5j142.11↔	Lobektómia s bronchoplastikou,torakotomicky s.lymfadenkt.	5n141.0	Tot.GE s.ezfgjjunost.analg.B-II s.tv.rzv.bez.LNE
5j142.20↔	Lobektómia s bronchopl.,torakoskopicky bez.lymfadenkt.	5n141.1	Tot.GE s.ezfgjjunost.analg.BII s.tv.rzv.so.syst.č.odstr.LU
5j142.21↔	Lobektómia s bronchopl.,torakoskopicky s.lymfadenkt.	5n141.2	Tot.GE s.ezfgjjunost.analg.BII s.tv.rzv.s.LNE
5j144.00↔	Rozšír.lobektómia,torakotom.bez.lymfadenektómie	5n142.0	Tot.GE s.ezfgjjunost.Roux-Y anast bez.tv.rezerv.bez.LNE
5j144.01↔	Rozšír.lobektómia,torakotom.s.lymfadenektómiou	5n142.1	Tot.GE s.ezfgjjunost.Roux-Y anast bez.tv.rzv.so.syst.č.odstr.LU
5j14a.00↔	Bilobektómia bez bronchopl.,torakotomicky bez.lymfaden.	5n142.2	Tot.GE s.ezfgjjunost.Roux-Y anast bez.tv.rzv.s.LNE
5j14a.01↔	Bilobektómia bez bronchopl.,torakotomicky s.lymfadenkt.	5n143.0	Tot.GE s.ezfgjjunost.Roux-Y anast s.tv.rzv.bez.LNE
5j14a.20↔	Bilobektómia bez bronchopl.,torakoskopicky bez.lymfaden.	5n143.1	Tot.GE s.ezfgjjunost.Roux-Y anast s.tv.rzv.so.syst.č.odstr.LU
5j14a.21↔	Bilobektómia bez bronchopl.,torakoskopicky s.lymfadenkt.	5n143.2	Tot.GE s.ezfgjjunost.Roux-Y anast s.tv.rzv.s.LNE
5j14b.00↔	Bilobek.bez bronchopl.,torakot.bez.lymfad.s.použ.svork.	5n144.0	Tot.GE s.interpoz.tenk.čr.bez.tvorby.rzv.bez.LNE
5j14b.01↔	Bilobek.bez bronchopl.,torakot.s.lymfade.s.použ.svork.	5n144.1	Tot.GE s.interpoziciou tenk.č.bez.tv.rzv.so.syst.č.odstr.LU
5j14b.20↔	Bilobek.bez bronchopl.,torakosk.bez.lymfad.s.použ.svork.	5n144.2	Tot.GE s.interpoz.tenk.čreva bez.tvorby.rzv.s.LNE
5j14b.21↔	Bilobek.bez bronchopl.,torakosk.s.lymfad.s.použ.svork.	5n145.0	Tot.GE s.interpoz.tenk.čr.s.tvorbu.zv.bez.LNE
5j14c.11↔	Bilobektómia s bronchoplastikou,torakotom.s.lymfadenkt.	5n145.1	Tot.GE s.interpoziciou tenk.č.s.tv.rzv.so.syst.čias.ods.LU
5j14c.20↔	Bilobektómia s bronchopl.,torakoskopicky bez.lymfaden.	5n145.2	Tot.GE s.interpoz.tenk.čreva s.tv.rzv.s.LNE
5j14c.21↔	Bilobektómia s bronchopl.,torakoskopicky s.lymfadenkt.	5n146.0	Tot.GE, ektómia zvyškového žalúdka bez.LNE
5j14e.00↔	Rozšírená bilobektómia,torakotom.bez.lymfadenekt.	5n146.1	Tot.GE, ektómia zvyšk.žalúdka so.system.čias.odstr.LU
5j14e.01↔	Rozšírená bilobektómia,torakotomicky s.lymfadenekt.	5n146.2	Tot.GE,ektómia zvyškového žalúdka s.LNE
5j14x↔	Iná lobektómia alebo bilobektómia	5n14a.0	Tot.GE so.subt.res.pažer.s.interpoziciou ten.čr.bez.LNE
5j150.00↔	Pneumonektómia,torakotomicky bez.lymfadenektómie	5n14a.1	Tot.GE so.sbt.rs.pažer.s.interpoz.tenk.čr.so.syst.čias.odstr.LU
5j150.01↔	Pneumonektómia,torakotomicky s.lymfadenektómiou	5n14a.2	Tot.GE so.subt.res.pažer.s.interpoziciou ten.čr.s.LNE
5j151.00↔	Pneumonektómia,torakoskop.bez.lymfade.s.použ.svork.	5n14b.0	Tot.GE so.subt.res.pažeráka s.interpoziciou hr.čr.bez.LNE
5j151.01↔	Pneumonektómia,torakoskopicky s.lymfade.s.použ.svork.	5n14b.1	Tot.GE so.sbt.rs.pažer.s.interpoz.hr.čr.so.syst.čias.odstr.LU
5j152↔	Pneumonektómia bez bronchoplastiky s.použitím.svorkovača	5n14b.2	Tot.GE so.subt.res.pažer.s.interpoziciou hr.čr.s.LNE
5j153↔	Pneumonektómia bez bronchopl.s.ručnou.sutúrou.priedušky	5n14x.00	Iná tot.GE bez.subtotál.resekcie.pažer.bez.LNE
5j154↔	Rozšírená pneumonektómia	5n14x.01	Iná tot.GE bez.subtotál.resekcie.pažer.so.syst.čias.odstr.LU
5j155↔	Pneumonektómia s.resekciou.tracheálnej.kariny	5n14x.02	Iná tot.GE bez.subtotál.resekcie.pažer.s.LNE
5j491	Resekcia emfyzémovej.buly/systému.búl	5n14x.10	Iná tot.GE so.subtot.res.pažeráka bez.lymfadenektómie
5j523.1↔	Exstirp.nádoru.hrudnej.steny.bez.resekcie.rebra,torakotom.	5n14x.11	Iná tot.GE so.subt.resek.pažer.so.system.čias.odstr.LU
5j523.2↔	Exstirp.nádoru.hrud.steny.bez.resekcie.rebra,torakoskopicky	5n14x.12	Iná tot.GE so.subt.resekcio.pažer.s.lymfadenektómiou
5j524↔	Exstirpácia.nádoru.hrud.steny.s.resekcio.rebra	5n150.0	Rozš.subt.res.žal.s.gstrijn.st.anlog.B-II bez.LNE
5j525↔	Excizia.z.hrudnej.steny	5n151.0	Rzš.sbt.rs.ž.s.gstrijn.st.Roux-Y-anst.bez.LNE
5j526↔	Totál./parc.resekcia.jednoduch.deformity.rebra	5n152.0	Rozš.subt.res.žalúdka s.interpozic.tenk.čr.bez.LNE
5j548	Resekcia.processus.xyphoideus	5n159	Rozš.subt.res.žalúdka bez.syst.odstr.LU:ostatné
5j549	Torakoplastika	5n15a.2	Rozš.sbt.rs.ž.s.gstrijn.st.anlg.B-II so.systemat.LNE
5n120	Atypická.parc.res.žalúdka:segmentárna.resekcia	5n15b.2	Rozš.sbt.res.žal.s.gstrijn.st.Roux-Y-anst.so.systemat.LNE
5n121	Atypická.parc.res.žalúdka:resek.kardie.s.vytiah.zvyš.žal.	5n15c.2	Rozš.subt.res.žalúdka s.interpozic.tenk.čr.so.systemat.LNE
5n122	Atypická.parc.res.žalúdka:antrektómia	5n15x	Rozš.subt.res.žalúdka so.syst.odstr.LU:ostatné
5n123.0	Biliopankr.diverzia (Scopinaro):laparotom.	5n160.0	Rozš.GE(s.res.sused.org.)s.ezfgjjn.st.anlg.B-II bez.tv.rzv.bez.LNE
5n123.2	Biliopankreat.diverzia (Scopinaro):lisk.	5n160.2	Rozš.GE(s.res.s.org.)s.ezfgjjn.st.anlg.B-II bez.tv.rzv.so.syst.LNE
5n123.4	Biliopankr.diverzia (Scopinaro):konverzia.lsk.-lpt.	5n161.0	Rozš.GE(s.res.sused.org.)s.ezfgjjn.st.anlg.B-II stv.rzv.bez.LNE
5n124.0	Biliopankreat.diverzia.s.duodenál.switchom:lpt.	5n161.2	Rozš.GE(s.res.s.org.)s.ezfgjjn.st.anlg.B-II s.tv.rzv.so.syst.LNE
5n124.2	Biliopankreat.diverzia.s.duodenál.switchom:lisk.	5n162.0	Rozš.GE(s.res.sused.o.)s.ezfgjjn.st.Roux-Y bez.tv.rzv.bez.LNE
5n124.4	Biliopankreat.diverzia.s.duod.switch:konverzia.lsk.-lpt.	5n162.2	Rozš.GE(s.res.s.org.)s.ezfgjjn.st.Roux-Y bez.tv.rzv.so.syst.LNE
5n125.0	Vytv.žal.s.priprava.pre.biliopankr.diver.s.dd.sw(l.fáza):lpt.	5n163.0	Rozš.GE(s.res.sused.o.)s.ezfgjjn.st.Roux-Y s.tv.rzv.bez.LNE
5n125.2	Vytv.žal.s.pripr.pre.biliopankr.diver.s.duod.sw(l.fáza):lisk.	5n163.2	Rozš.GE(s.res.s.org.)s.ezfgjjn.st.Roux-Y s.tv.rzv.so.syst.LNE
5n125.4	Vyt.žal.s.pripr.pre.biliop.diver.s.dd.sw(l.fáza):konver.lsk.-lpt.	5n164.0	Rozš.GE(s.res.sused.o.)s.ezfgjjn.st.interp.t.č.bez.tv.rzv.bez.LNE
5n126.0	Duod.sw.s.tv.1.spol.kan.tenk.čr. po.vytv.1žal.s(II.fáza):lpt.	5n164.2	Rozš.GE(s.res.s.org.)s.ezfgjjn.st.interp.t.č.bez.tv.rzv.so.syst.LNE
5n126.2	Duod.sw.s.tv.1.spol.kan.tenk.čr. po.v.1ž.s(II.f):lisk.	5n165.0	Rozš.GE(s.res.sused.o.)s.ezfgjjn.st.interp.t.č.s.tv.rzv.bez.LNE
5n126.4	Duod.sw.s.tv.1.spol.kan.tenk.čr. po.v.1ž.s(II.f):konv.lsk.-lpt.	5n165.2	Rozš.GE(s.res.s.org.)s.ezfgjjn.st.interp.t.č.s.tv.rzv.so.syst.LNE
5n129	Iná.atypická.parc.iálna.resekcia.žalúdka	5n166.2	Rozš.GE,ektómia.zbytk.časti.žalúdka.so.syst.LNE
5n130	Parc.2/3.resekcia.žalúdka.s.gastroduodenostómiou [B-I]	5n16x	Rozš.GE (s.res.iného.sus.org.)so.systematickou.LNE:ost.
5n131	Parc.2/3.resekcia.žalúdka.s.gastrojejunostómou [B-II]	5n16x.0	Rozš.GE (s.res.iného.sus.org.) bez.lymfadenektómie:ost.
5n132	Parc.2/3.resekcia.žalúdka.s.gastrojejunostómiou.cez.Roux-Y	5n510.0	Atyp.res.chor.tk.pečene,lokálna.excizia:lpt.
5n139	Parciálna.2/3.resekcia.žalúdka:ostatné	5n510.2	Atyp.res.chor.tk.pečene,lokálna.excizia:lisk.
5n13a.0	Subt.res.ž(4/5):s.gastrojejn.st.analg.B-II bez.LNE	5n510.4	Atyp.res.chor.tk.pečene,lokálna.excizia:konv.lsk.-lpt.
5n13a.1	Subt.res.ž(4/5):s.gstrijn.st.anlg.B-II so.syst.čias.odstr.LU	5n510.x	Atyp.res.chor.tk.pečene,lokálna.excizia:ostatné
5n13a.2	Subt.res.žal(4/5)s.gastrojejn.st.anlg.B-II s.lymfaden.		

5n511.0	Resekcia endocysty pečene (Echinokokovej cysty):lpt.	5t650.3	Náhr.tela stav.impl.a kompl.rekonštrukcia na chrbtici:3st.
5n511.2	Resekcia endocysty pečene (Echinokokovej cysty):lsk.	5t650.4	Náhr.tela stav.impl.a kompl.rekonštrukcia na chrbtici:4st.
5n511.4	Res.endocysty pečene (Echinokok.cysty):konv.lsk.-lpt.	5t650.5	Náhr.tela stav.impl.a kompl.rekonštr. na chrbtici:5 a v.st.
5n511.x	Res.endocysty pečene (Echinokok.cysty):ost.	5t651.1	Náhr.tela stavca osobit.mat.a kompl.rek.na chrb:1st.
5n512.0	Klinovitá resekcia chorého tkaniva pečene:lpt.	5t651.2	Náhr.tela stavca osobit.mat.a kompl.rek.na chrb:2st.
5n512.2	Klinovitá resekcia chorého tkaniva pečene:lsk.	5t651.3	Náhr.tela stavca osobit.mat.a kompl.rek.na chrb:3st.
5n512.4	Klinovitá resekcia chorého tkaniva pečene:konv.lsk.-lpt.	5t651.4	Náhr.tela stavca osobit.mat.a kompl.rek.na chrb:4st.
5n512.x	Klinovitá resekcia chorého tkaniva pečene:ost.	5t651.5	Náhr.tela stavca osobit.mat.a kompl.rek.na chrb:5 a v.st.
5n514.0	Lok.deš.chor.tk.pečene alk.inj.s navádz.zobraz.postup:lpt.	5t652	Náhr.tela stav.a kompl.rek.na chrb:pred.podp.štep bez korek.
5n514.2	Lok.deš.chor.tk.pečene alk.inj.s navádz.zobr.postup:lsk.	5t653	Náhr.tela stav.a kompl.rek.na chrb:pred.podp.štep s korek.
5n514.4	Lok.deš.chor.tk.pečene alk.inj.s navádz.zobr.p:konv.lsk-lpt	5t654	Kyfektómia
5n514.x	Lok.deš.chor.tk.pečene alkohol.inj.s navádz.zobr.p:ost	5t655	Dorzálna korekcia na chrbtici bez ventrálneho uvoľnenia
5n515.0	Lok.deštr.chor.tk.peč.induk.vysokofrekv.termoterap:lpt.	5t656	Dorzálna korekcia na chrbtici s ventrálnym uvoľnením
5n515.2	Lok.deštr.chor.tk.pečene induk.vysokofrekv.termoterap:lsk	5t657	Dorzoventrálna korekcia na chrbtici
5n515.4	Lok.deštr.chor.tk.peč.induk.vysokofrekv.termoterap:zm.lsk.-lpt.	5t658	Kolumnotómia a polysegm.dorzál.lord.sp[DLS] Zielke
5n515.x	Lok.deštr.chor.tk.peč.induk.vysokofrekv.termoterap:ost.	5t659	Kolumnotómia a transpedikul.subrakčt.osteotómia
5n51x.0	Iná lokálna deštr.chor.tk.pečene:lpt.	5t65a	Kolumnotómia a monosegm.cervikotorak.lord.spondylodéza
5n51x.2	Iná lokálna deštr.chor.tk.pečene:lsk.	5t65b	Dorzo-ventrálna epifyzeodéza na chrbtici
5n51x.4	Iná lokálna deštr.chor.tk.pečene:konv.lsk.-lpt.	5t65c	Unilater.epifyzeodéza na chrbt.s dorzál.fúziou stavca
5n51x.x	Iná lokálna deštr.chor.tk.pečene:ost.	5t65d	Bilaterál.epifyzeodéza na chrbt.s dorzál.fúziou stavca
5n520.0	Anatom.resekcia 1segmentu pečene, laparotom.	5t65e.1	Epifyzeodéza chrbt.-usmer.rastu skobami pamäť.efekt:1skoba
5n520.2	Anatom.resekcia 1 segmentu pečene, laparoskopicky	5t65e.2	Epifyzeodéza chrbt.-usmer.rastu skobami pamäť.efekt:2skoby
5n521.10	Lavostranná hemihepatektómia (res.segm.2, 3, 4a a 4b), lpt	5t65e.3	Epifyzeodéza chrbt.-usmer.rastu skobami pamäť.efekt:3skoby
5n521.12	L-str.hemihepatektómia(res.segm.2, 3, 4a a 4b),lsk	5t65e.4	Epifyzeodéza chrbt.-usmer.rastu skobami pamäť.efekt:4skoby
5n521.20	L-str.bisegmentekt.pečene(lobekt.l-str.,res.segm.2 a 3),lpt	5t65e.5	Epifyzeodéza chrbt.-usmer.rastu skobami pamäť.efekt:5skób
5n521.22	L-str.bisegmentekt.pečene(lobektómia l-str,res.segm.2a3),lsk	5t65e.6	Epifyzeodéza chrbt.-usmer.rastu skobami pamäť.efekt:6skób
5n521.3	Left medial sectionectomy (segment 4)	5t65e.7	Epifyzeodéza chrbt.-usmer.rastu skobami pamäť.efekt:7skób
5n522.10	Pravostranná hemihepatektómia (res.segm. 5 až 8), lpt	5t65e.8	Epifyzeodéza chrbt.-usmer.rastu skobami pamäť.efekt:8skób
5n522.12	P-str.hemihepatektómia(res.segm.5 až 8),lsk	5t65e.9	Epifyzeodéza chrbt.-usmer.rastu skobami pamäť.efekt:9skób
5n522.20	Trisegmentektómia pečene (res.segm.4 až 8), lpt	5t65e.a	Epifyzeodéza chrbt.-usmer.rastu skobami pamäť.efekt:10skób
5n522.22	Trisegmentektómia pečene (resekcia segm.4 až 8),lsk	5t65e.b	Epifyzeodéza chrbt.-usmer.rastu skobami pamäť.efekt:11skób
5n522.3	Extended right hepatectomy (4,5,6,7,8) or trisectionectomy	5t65e.c	Epifyzeodéza chrbt.-usmer.rastu skobami pamäť.efekt:12skób
5n522.4	Right posterior sectionectomy (segment 6,7)	5t65e.d	Epifyzeodéza chrbt.-usmer.rastu skobami pamäť.efekt:13skób
5n522.5	Right anterior sectionectomy (segment 5,8)	5t65f	Subkut.fix.na chrbtici(inštrument.)podľa Harringtona
5n523.20	Mesohepatektómia (segment 4a, 4b, 5,8), laparotomicky	5t65g.a0	Dorzál.(inštrum.)korekt.spondylodéza,3-6 segm.prim.nestab.
5n523.22	Mesohepatektómia (segment 4a, 4b, 5,8), laparoskopicky	5t65g.a1	Dorzál.(inštrum.)korekt.spondylodéza,3-6 segm.prim.stabil.
5n523.30	Anatom.(typ)res.pečene,ďalšie segm.kombi,lpt	5t65g.b0	Dorzál.(inštrum.)korekt.spondylodéza,7-10 seg.prim.nest.
5n523.32	Anatom.(typ)presek.pečene,ďalšie segment.kombinácie,lsk	5t65g.b1	Dorzál.(inštrum.)korekt.spondylodéza,7-10 seg.prim.stab.
5n52x.0	Anatom.(typ)res.pečene,ost,lpt	5t65g.c0	Dorzál.(inštrum.)korekt.spondylodéza,11-viac.s.prim.nest
5n52x.2	Anatomická (typická) resekcia pečene, ostatné, lsk	5t65g.c1	Dorzál.(inštrum.)korekt.spondylodéza,11-viac.s.prim.stab
5n531	Odstr.hepatál. transplantátu ako samostatný výkon	5t65h.a0	Pred(inštrum.)korektív.spondylodéza,3-6 segm.prim.nestab.
5n532	Odstr.vlast.tkaniva pečene ako samost.výk.	5t65h.a1	Predná(inštrum.)korektív.spondylodéza,3-6 segm.prim.stab.
5n533	L-str.bisegmentekt.pečene(res.sgm2,3),org.darc.počas života	5t65h.b0	Predná(inštrum.)korektív.spondylodéza,7-10 segm.prim.nest
5n534	L-str.hemihepatekt.(res.sgm.1,2,3,4a,4b)org.darc.počas života	5t65h.b1	Predná(inštrum.)korektív.spondylodéza,7-10 segm.prim.stab
5n535	P-str.hemihepatekt.(res.sgm.5-8)org.darcovstvo počas života	5t65h.c0	Predná(inštrum.)korektív.spondylodéza,11 a viac s.prim.nest
5n536	Res.časti peč., ďalšie segm.kombi.pre org.darcov.poč.života	5t65h.c1	Predná(inštrum.)korektív.spondylodéza,11 a viac s.prim.stab
5n53x	Hepatektómia pre transplantáciu, ostatné	5t65j.a0	Zad.a pred.kombi.(inštr)korekt.spondylodéza,3-6 s.prim.nest
5t639	Transpl.autológ.spongiozy (štep)/kortikospong.štepu na chrb.	5t65j.a1	Zad.a pred.komb.(inštr)korekt.spondylodéza,3-6 s.pr.stab
5t63x	Kostná náhrada na chrbtici:ostatné	5t65j.b0	Zad.a pred.komb.(inštr)korekt.spondylodéza,7-10 s.pr.nest
5t641.1	Dorzálna spondylodéza:1 segment	5t65j.b1	Zad.a pred.komb.(inštr)korekt.spondylodéza,7-10 s.pr.stab
5t641.2	Dorzálna spondylodéza:2 segmenty	5t65j.c0	Zad.a pred.komb.(inštr)korekt.spondylodéza,11-viac.s.pr.nest
5t641.3	Dorzálna spondylodéza:3 segmenty	5t65j.c1	Zad.a pred.komb.(inštr)korekt.spondylodéza,11-viac.s.pr.stab
5t641.4	Dorzálna spondylodéza:4 segmenty	5t65k.1	Korekcia def.chrb.impl.vert.expan.pr.titán.r[VEPTR]:1 impl.
5t641.5	Dorzálna spondylodéza:5 segmentov	5t65k.2	Korekcia def.chrb.impl.vert.expan.pr.titán.r[VEPTR]:2 impl.
5t641.6	Dorzálna spondylodéza:6 a viac segmentov	5t65k.3	Korekcia def.chrb.impl.vert.expan.pr.titán.r[VEPTR]:3 impl.
5t642.1	Ventrálna spondylodéza:1 segment	5t65k.4	Korekcia def.chrb.impl.vert.expan.pr.titán.r[VEPTR]:4,viac.i
5t642.2	Ventrálna spondylodéza:2 segmenty	5t65x	Náhr.tela stav.a kompl.rek.na chrb:ostatné
5t642.3	Ventrálna spondylodéza:3 segmenty	5t660.1	Otv.rep.chrbt(dynam.stabil):drôt.serkláz:1 segm.
5t642.4	Ventrálna spondylodéza:4 segmenty	5t660.2	Otv.rep.chrbt(dynam.stabil):drôt.serkláz:2 segm.
5t642.5	Ventrálna spondylodéza:5 segmentov	5t660.3	Otv.rep.chrbt(dynam.stabil):drôt.serkláz:3 segm.
5t642.6	Ventrálna spondylodéza:6 a viac segmentov	5t660.4	Otv.rep.chrbt(dynam.stabil):drôt.serkláz:4 a v.segm.
5t643.1	Dorzál.a ventrál.komb.spondylodéza medzi stavcami:1 segm.	5t661.1	Otv.rep.chrbt(dynam.stabil):skrutkou:1 segm.
5t643.2	Dorzál. a ventrál.komb.spondylodéza medzi stavcami:2 segm.	5t661.2	Otv.rep.chrbt(dynam.stabil):skrutkou:2 segm.
5t643.3	Dorzál. a ventrál.komb.spondylodéza medzi stavcami:3 segm.	5t661.3	Otv.rep.chrbt(dynam.stabil):skrutkou:3 segm.
5t643.4	Dorzál. a ventrál.komb.spondylodéza medzi stavcami:4 segm.	5t661.4	Otv.rep.chrbt(dynam.stabil):skrutkou:4 a v.segm.
5t643.5	Dorzál. a ventrál.komb.spondylodéza medzi stavcami:5 segm.	5t662.1	Otv.rep.chrbt(dynam.stabil):skobou:1 segm.
5t643.6	Dorzál. a ventrál.komb.spondylodéza medzi stavc:6 -viac segm	5t662.2	Otv.rep.chrbt(dynam.stabil):skobou:2 segm.
5t64x	Spondylodéza:ostatné	5t662.3	Otv.rep.chrbt(dynam.stabil):skobou:3 segm.
5t650.1	Náhr.tela stavca implantátom a kompl.rek.na chrbt:1stavca	5t662.4	Otv.rep.chrbt(dynam.stabil):skobou:4 a v.segm.
5t650.2	Náhr.tela stav.impl.a kompl.rekonštrukcia na chrbtici:2st.	5t663.1	Otv.rep.chrbt(dynam.stabil):ventr.sy.skrut.a dláh:1 segm.

5t663.2	Otv.rep.chrbt(dynam.stabil):ventr.sy.skrut.a dláh:2 segm.	5t66x.1	Otv.rep.chrbt(dynam.stabil):ost:1 segment
5t663.3	Otv.rep.chrbt(dynam.stabil):ventr.sy.skrut.a dláh:3 segm.	5t66x.2	Otv.rep.chrbt(dynam.stabil):ost:2 segm.
5t663.4	Otv.rep.chrbt(dynam.stabil):ventr.sy.skrut.a dláh:4 a v.segm.	5t66x.3	Otv.rep.chrbt(dynam.stabil):ost:3 segm.
5t664.1	Otv.rep.chrbt(dynam.stabil):dor.z.sy.skrut.a dláh:1 segm.	5t66x.4	Otv.rep.chrbt(dynam.stabil):ost:4 a v.segm
5t664.2	Otv.rep.chrbt(dynam.stabil):dor.z.sy.skrut.a dláh:2 segm.	5t690	Odstránenie osteosyntetického materiálu z chrbtice
5t664.3	Otv.rep.chrbt(dynam.stabil):dor.z.sy.skrut.a dláh:3 segm.	5t691.1	Implantácia platničkovej endoprotézy:1 segment
5t664.4	Otv.rep.chrbt(dynam.stabil):dor.z.sy.skrut.a dláh:4 a v.segm.	5t691.2	Implantácia platničkovej endoprotézy:2 segmenty
5t665.1	Otv.rep.chrbt(dynam.stabil):sy.skrutiek a tyčí:1 segm.	5t691.3	Implantácia platničkovej endoprotézy: 3 segmenty
5t665.2	Otv.rep.chrbt(dynam.stabil):sy.skrutiek a tyčí:2 segm.	5t691.4	Implantácia platničkovej endoprotézy:4 a viac segm.
5t665.3	Otv.rep.chrbt(dynam.stabil):sy.skrutiek a tyčí:3 segm.	5t692	Revízia náhrady medzistavcovej platničky (bez výmeny)
5t665.4	Otv.rep.chrbt(dynam.stabil):sys.skrut.a tyčí:4 a v.segm.	5t693	Výmena endoprotézy medzistavcovej platničky
5t666.1	Otv.rep.chrbt(dynam.stabil):háčk.dlahami:1 segm.	5t694	Odstránenie endoprotézy medzistavcovej platničky
5t666.2	Otv.rep.chrbt(dynam.stabil):háčk.dlahami:2 segm.	5t695	Revízia po operácii chrbtice
5t666.3	Otv.rep.chrbt(dynam.stabil):háčk.dlahami:3 segm.	5t696.1	Dekompresia miešneho kanála uvoľnením kosti:1 segment
5t666.4	Otv.rep.chrbt(dynam.stabil):háčk.dlahami:4 a v.segm	5t696.2	Dekompresia miešneho kanála uvoľnením kosti:2 segmenty
5t667.1	Otv.rep.chrbt(dynam.stabil):intervertebr.cage:1 segm.	5t696.3	Dekompresia miešneho kanála uvoľnením kosti:3 segmenty
5t667.2	Otv.rep.chrbt(dynam.stabil):intervertebr.cage:2 segm.	5t696.4	Dekompresia mieš.kanála uvoľnením kosti:4 a viac segm.
5t667.3	Otv.rep.chrbt(dynam.stabil):intervertebr.cage:3 segm.	5t697	Uvoľnenie mieš.kanála po korekcii deformít v prvom sedení
5t667.4	Otv.rep.chrbt(dynam.stabil):intervertebr.cage:4 a v.segm	5t698	Kompex.kombi.ventr.a dor.z.rekonšt.chrbt.s fúziou(360st.)
5t668.1	Otv.rep.chrbt(dynam.stabil):fixač.int.syst:1 segm.	5t69a.1	Kyfoplastika:1stavce
5t668.2	Otv.rep.chrbt(dynam.stabil):fixač.int.syst:2 segm.	5t69a.2	Kyfoplastika:2stavce
5t668.3	Otv.rep.chrbt(dynam.stabil):fixač.int.syst:3 segm.	5t69a.3	Kyfoplastika:3stavce
5t668.4	Otv.rep.chrbt(dynam.stabil):fixač.int.syst:4 a v.segm	5t69a.4	Kyfoplastika:4 a viac stavcov.

ADRG J35**Komplexná vákuová liečba pri ochoreniach a poruchách kože, podkožia a prsníka**

Komplexná vákuová terapia

DRG J35Z**Komplexná vákuová liečba pri ochoreniach a poruchách kože, podkožia a prsníka****ADRG J44****Komplexná včasná rehabilitačná geriatrická liečba pri ochoreniach a poruchách kože, podkožia a prsníka**

Komplexná včasná rehabilitačná geriatrická ZS

DRG J44Z**Komplexná včasná rehabilitačná geriatrická liečba pri ochoreniach a poruchách kože, podkožia a prsníka****ADRG J60****Kožný vred**

HDg v tabuľke J60-1

DRG J60Z**Kožný vred****Hlavná diagnóza J60-1**

L89.00	Dekubitus 1.stupňa: Hlava	L89.17	Dekubitus 2.stupňa: Päta
L89.01	Dekubitus 1.stupňa: Horná končatina	L89.18	Dekubitus 2.stupňa: Iná oblasť dolnej končatiny
L89.02	Dekubitus 1.stupňa: Tríťový výbežok	L89.19	Dekubitus 2.stupňa: Bližšie neurčené miesto
L89.03	Dekubitus 1.stupňa: Lopata bedrovej kosti	L89.20	Dekubitus 3.stupňa: Hlava
L89.04	Dekubitus 1.stupňa: Krížová oblasť	L89.21	Dekubitus 3.stupňa: Horná končatina
L89.05	Dekubitus 1.stupňa: Sedacia oblasť	L89.22	Dekubitus 3.stupňa: Tríťový výbežok
L89.06	Dekubitus 1.stupňa: Trochanter	L89.23	Dekubitus 3.stupňa: Lopata bedrovej kosti
L89.07	Dekubitus 1.stupňa: Päta	L89.24	Dekubitus 3.stupňa: Krížová oblasť
L89.08	Dekubitus 1.stupňa: Iná oblasť dolnej končatiny	L89.25	Dekubitus 3.stupňa: Sedacia oblasť
L89.09	Dekubitus 1.stupňa: Bližšie neurčené miesto	L89.26	Dekubitus 3.stupňa: Trochanter
L89.10	Dekubitus 2.stupňa: Hlava	L89.27	Dekubitus 3.stupňa: Päta
L89.11	Dekubitus 2.stupňa: Horná končatina	L89.28	Dekubitus 3.stupňa: Iná oblasť dolnej končatiny
L89.12	Dekubitus 2.stupňa: Tríťový výbežok	L89.29	Dekubitus 3.stupňa: Bližšie neurčené miesto
L89.13	Dekubitus 2.stupňa: Lopata bedrovej kosti	L89.30	Dekubitus 4.stupňa: Hlava
L89.14	Dekubitus 2.stupňa: Krížová oblasť	L89.31	Dekubitus 4.stupňa: Horná končatina
L89.15	Dekubitus 2.stupňa: Sedacia oblasť	L89.32	Dekubitus 4.stupňa: Tríťový výbežok
L89.16	Dekubitus 2.stupňa: Trochanter	L89.33	Dekubitus 4.stupňa: Lopata bedrovej kosti

L89.34	Dekubitus 4.stupňa: Krížová oblasť	L89.93	Dekubitus,stup.bliž.neurč.:Lopata bedrovej kosti
L89.35	Dekubitus 4.stupňa: Sedacia oblasť	L89.94	Dekubitus,stupeň bližšie neurčený:Krížová oblasť
L89.36	Dekubitus 4.stupňa: Trochanter	L89.95	Dekubitus,stupeň bližšie neurčený:Sedacia oblasť
L89.37	Dekubitus 4.stupňa: Päta	L89.96	Dekubitus,stupeň bližšie neurčený:Trochanter
L89.38	Dekubitus 4.stupňa: Iná oblasť dolnej končatiny	L89.97	Dekubitus,stupeň bližšie neurčený:Päta
L89.39	Dekubitus 4.stupňa: Bližšie neurčené miesto	L89.98	Dekubitus,stupeň bližšie neurčený:Iná oblasť DK
L89.90	Dekubitus,stupeň bližšie neurčený:Hlava	L89.99	Dekubitus,stupeň bližšie neurčený:Bliž.neurč.miesto
L89.91	Dekubitus,stupeň bližšie neurčený:Horná končatina	L97	Vred predkolenia,nezatriedený inde
L89.92	Dekubitus,stupeň bližšie neurčený:Třířový výbežok	L98.4	Chronický vred kože,nezatriedený inde

ADRG J61**Závažné ochorenia kože, viac ako jeden ošetrovací deň, alebo pri para/tetraplégii bez mierne ťažkých ochorení kože viac ako jeden ošetrovací deň**

HDg v tabuľke J61-1 a Ošetrovacía doba > 1 d. alebo diagnóza v tabuľke J61-2 a VDg v tabuľke J61-3 alebo HDg v tabuľke J61-4 a Ošetrovacía doba > 1 d.

DRG J61A**Závažné ochorenia kože, viac ako jeden ošetrovací deň, vek > 17 rokov alebo s komplexnou diagnózou, s veľmi ťažkými CC, alebo kožný vred pri para-/tetraplégii**

HDg nie je v J61-4 a (diagnóza v tabuľke J61-2 a VDg v tabuľke J61-3 alebo (Vek > 17 r. alebo HDg v tabuľke J61-5) a PCCL > 3)

DRG J61B**Závažné ochorenia kože, viac ako jeden ošetrovací deň, vek > 17 rokov alebo s komplexnou diagnózou, bez veľmi ťažkých CC**

(Vek > 17 r. alebo HDg v tabuľke J61-5) a HDg nie je v J61-4

DRG J61C**Závažné ochorenia kože, viac ako jeden ošetrovací deň, alebo vek < 18 rokov, bez komplexnej diagnózy, so stredne závažným ochorením kože, viac ako jeden ošetrovací deň****Hlavná diagnóza J61-1**

A18.4	Tuberkulóza kože a podkožného tkaniva	L40.9	Psoriáza,bližšie neurčená
A22.0	Kožný antrax	L41.5	Parapsoriáza s poikilodermiou
A31.1	Kožná mykobakteriáza	L44.0	Pityriasis rubra pilaris
A42.2	Cervikofaciálna aktinomykóza	L51.0	Nepluzgierový multiformný erytém
A43.1	Kožná nokardiáza	L51.1	Pluzgierový multiformný erytém
L00.1	Synd.obarenej kože zapríč.stafylok.s postih.30%p.t.a viac	L51.20	Toxická nekrolýza epidermy s postih.men.ako 30%povrchu t.
L10.1	Pemphigus vegetans	L51.21	Toxická nekrolýza epidermy s postih.30%povrch.tela a viac
L10.3	Brazílsky pemfigus [fogo selvagem]	L53.9	Erytémová choroba,bližšie neurčená
L10.5	Pemfigus, zapríčinený liekom	L88	Pyoderma gangrenosum
L11.8	Iná akantolytická dermatóza,bližšie určená	L94.5	Poikiloderma vasculare atrophicans
L11.9	Akantolytická dermatóza,bližšie neurčená	L95.0	Livedoidná vaskulitída
L12.0	Pľuzgierový(bulóznny)pemfigoid	Q80.0	Ichthyosis vulgaris
L12.2	Chronická pluzgierová(bulóznna)choroba detského veku	Q80.1	Ichtyóza viazaná na chromozóm X
L40.0	Psoriasis vulgaris	Q80.2	Lamelárna ichtyóza
L40.1	Generalizovaná pustulová psoriáza	Q80.3	Vrodená bulózne ichtyoziformná erythrodermia
L40.3	Psoriasis pustulosa palmoplantaris	Q80.4	Ichtyosis congenita gravis [Harlekinfetus]
L40.4	Psoriasis guttata	Q80.8	Iná vrodená ichtyóza
L40.8	Iná psoriáza	Q80.9	Vrodená ichtyóza,bližšie neurčená

Diagnóza J61-2

L89.00	Dekubitus 1.stupňa: Hlava	L89.15	Dekubitus 2.stupňa: Sedacia oblasť
L89.01	Dekubitus 1.stupňa: Horná končatina	L89.16	Dekubitus 2.stupňa: Trochanter
L89.02	Dekubitus 1.stupňa: Trířový výbežok	L89.17	Dekubitus 2.stupňa: Päta
L89.03	Dekubitus 1.stupňa: Lopata bedrovej kosti	L89.18	Dekubitus 2.stupňa: Iná oblasť dolnej končatiny
L89.04	Dekubitus 1.stupňa: Krížová oblasť	L89.19	Dekubitus 2.stupňa: Bližšie neurčené miesto
L89.05	Dekubitus 1.stupňa: Sedacia oblasť	L89.20	Dekubitus 3.stupňa: Hlava
L89.06	Dekubitus 1.stupňa: Trochanter	L89.21	Dekubitus 3.stupňa: Horná končatina
L89.07	Dekubitus 1.stupňa: Päta	L89.22	Dekubitus 3.stupňa: Trířový výbežok
L89.08	Dekubitus 1.stupňa: Iná oblasť dolnej končatiny	L89.23	Dekubitus 3.stupňa: Lopata bedrovej kosti
L89.09	Dekubitus 1.stupňa: Bližšie neurčené miesto	L89.24	Dekubitus 3.stupňa: Krížová oblasť
L89.10	Dekubitus 2.stupňa: Hlava	L89.25	Dekubitus 3.stupňa: Sedacia oblasť
L89.11	Dekubitus 2.stupňa: Horná končatina	L89.26	Dekubitus 3.stupňa: Trochanter
L89.12	Dekubitus 2.stupňa: Trířový výbežok	L89.27	Dekubitus 3.stupňa: Päta
L89.13	Dekubitus 2.stupňa: Lopata bedrovej kosti	L89.28	Dekubitus 3.stupňa: Iná oblasť dolnej končatiny
L89.14	Dekubitus 2.stupňa: Krížová oblasť	L89.29	Dekubitus 3.stupňa: Bližšie neurčené miesto

L89.30	Dekubitus 4.stupňa: Hlava	L89.90	Dekubitus,stupeň bližšie neurčený:Hlava
L89.31	Dekubitus 4.stupňa: Horná končatina	L89.91	Dekubitus,stupeň bližšie neurčený:Horná končatina
L89.32	Dekubitus 4.stupňa: Tříňový výbežok	L89.92	Dekubitus,stupeň bližšie neurčený:Tříňový výbežok
L89.33	Dekubitus 4.stupňa: Lopata bedrovej kosti	L89.93	Dekubitus,stup.bliž.neurč.:Lopata bedrovej kosti
L89.34	Dekubitus 4.stupňa: Križová oblasť	L89.94	Dekubitus,stupeň bližšie neurčený:Križová oblasť
L89.35	Dekubitus 4.stupňa: Sedacia oblasť	L89.95	Dekubitus,stupeň bližšie neurčený:Sedacia oblasť
L89.36	Dekubitus 4.stupňa: Trochanter	L89.96	Dekubitus,stupeň bližšie neurčený:Trochanter
L89.37	Dekubitus 4.stupňa: Päta	L89.97	Dekubitus,stupeň bližšie neurčený:Päta
L89.38	Dekubitus 4.stupňa: Iná oblasť dolnej končatiny	L89.98	Dekubitus,stupeň bližšie neurčený:Iná oblasť DK
L89.39	Dekubitus 4.stupňa: Bližšie neurčené miesto	L89.99	Dekubitus,stupeň bližšie neurčený:Bliž.neurč.miesto

Vedľajšia diagnóza J61-3

G82.00	Chabá parapar.a parapl.,ak.komplet.prieč.poš.miechy n.pöv.	G82.30	Chabá tetrap.a tetrapl.akú.komplet.prieč.poš.miechy neur.pöv.
G82.01	Chabá parapar.parapl.akút.nekompet.prieč.poš.miechy n.pöv.	G82.31	Chabá tetrap.a tetrapl.akú.nekompl.prieč.poš.miechy neur.pöv.
G82.02	Chabá parapar.a parapl.,chron.komplet.prieč.pošk.miechy	G82.32	Chabá tetrap.a tetrapl.chron.komplet.prieč.poš.miechy
G82.03	Chabá parapar.a parapl.,chron.nekomplet.prieč.pošk.miechy	G82.33	Chabá tetrap.a tetrapl.chron.nekomplet.prieč.poš.miechy
G82.09	Chabá paraparéza a paraplégia,bližšie neurčená	G82.39	Chabá tetraparéza a tetraplégia, bližšie neurčená
G82.10	Spast.parapar.a parapl.,ak.komplet.prieč.poš.miechy neur.pöv.	G82.40	Spast.tetrap.a tetrapl.akút.komplet.prieč.poš.miechy neur.pöv.
G82.11	Spast.parapar.a parapl.ak.nekomplet.prieč.poš.miechy neur.pöv.	G82.41	Spast.tetrap.a tetrapl.akút.nekomp.prieč.poš.miechy neur.pöv.
G82.12	Spast.parapar.a parapl.,chron.komplet.prieč.pošk.miechy	G82.42	Spast.tetrap.a tetrapl.chron.komplet.prieč.poš.miechy
G82.13	Spast.parapar.a parapl.,chron.nekomplet.prieč.pošk.miechy	G82.43	Spast.tetrap.a tetrapl.chron.nekomplet.prieč.poš.miechy
G82.19	Spastická paraparéza a paraplégia,bližšie neurčená	G82.49	Spastická tetraparéza a tetraplégia,bliž.neurč.
G82.20	Parapar.a parapl.b.n.akút.komplet.prieč.poš.miechy neur.pöv.	G82.50	Tetrapa.a tetrapl.b.n.akút.komplet.prieč.poš.miechy neur.pöv.
G82.21	Parapar.a parapl.b.n.akút.nekomplet.prieč.poš.miechy neur.pöv.	G82.51	Tetrapa.a tetrapl.b.n.akút.nekompl.,prieč.poš.miechy netr.pöv.
G82.22	Parapar.a parapl.bliž.neu.chron.komplet.prieč.poš.miechy	G82.52	Tetrapar.a tetrapl.b.n.chron.komplet.prieč.poš.miechy
G82.23	Parapar.a parapl.bliž.neu.chron.nekomplet.prieč.poš.miechy	G82.53	Tetrapar.a tetrapl.b.n.chron.nekomplet.prieč.poš.miechy
G82.29	Paraparéza a paraplégia,bližšie neurčená	G82.59	Tetraparéza a tetraplégia, bližšie neurčená

Hlavná diagnóza J61-4

A06.7	Kožná amebóza	L10.4	Pemphigus erythematosus
A36.3	Kožná diftéria	L10.8	Iný pemfigus
A51.3	Sekundárny syfilis kože a sliznic	L10.9	Pemfigus, bližšie neurčený
A66.2	Iné počiatočné lézie kože pri frambézii	L12.1	Jazvový pemfigoid
A66.3	Hyperkeratóza pri frambézii	L12.3	Získaná pľuzgierová (bulózna) epidermolýza
A66.4	Gumy a vredy pri frambézii	L12.8	Iný pemfigoid
B00.0	Herpetický ekzém	L12.9	Pemfigoid,bližšie neurčený
B00.9	Herpetická infekcia,bližšie neurčená	L13.0	Herpetiformná dermatitída(dermatitis herpetiformis)
B38.3	Kokcioidiomykóza kože	L13.1	Dermatitis pustulosa subcornealis
B55.1	Kožná leišmanióza	L13.8	Iné pľuzgierové(bulózne)dermatózy,bližšie určené
B55.2	Leišmanióza kože a sliznic (mukokutána)	L13.9	Pľuzgierová (bulózna) dermatóza,bližšie neurčená
B65.3	Cerkáriová dermatitída	L20.0	Besnierovo prurigo
C43.0	Maligný melanóm pery	L20.8	Iná atopická dermatitída
C43.2	Maligný melanóm ucha a vonkajšieho zvukovodu	L20.9	Atopická dermatitída,bližšie neurčená
C43.3	Maligný melanóm inej a bliž.neurč.časti tváre	L21.1	Seborická dermatitída detského veku
C43.4	Maligný melanóm vlasatej časti hlavy a krku	L23.4	Alergická kontakt.dermatitída zaprič.farbivami
C43.5	Maligný melanóm trupu	L23.8	Alergická kontakt.dermatitída zaprič.i.agensmi
C43.6	Maligný melanóm hornej končatiny vrátane pleca	L23.9	Alergická kontakt.dermatitída s neu.prič.
C43.7	Maligný melanóm dolnej končatiny vrátane bedra	L24.8	Kontaktná dermatitída z podrážd.zaprič.i.agensmi
C43.8	Maligný melanóm presahujúci viaceré oblasti	L24.9	Kontaktná dermatitída z podrážd.s neu.prič.
C43.9	Maligný melanóm kože,bližšie neurčený	L25.2	Kontaktná dermatitída zaprič.farbivam,b.n.
C44.0	Iný zhubný nádor kože pery	L25.8	Kontaktná dermatitída zaprič.i.gensmi,b.n.
C44.2	Iný zhubný nádor kože ucha a vonkajšieho zvukovodu	L25.9	Kontaktná dermatitída bez urč.pričiny,b.n.
C44.3	Iný zhubný nádor kože iných.a bliž.neurč.časti tváre	L26	Exfoliatívna dermatitída
C44.4	Iný zhubný nádor kože vlasatej časti hlavy a krku	L27.0	Generalizovaná kožná vyrážka,zapr.lieč.a liekmi
C44.5	Iný zhubný nádor kože trupu	L27.1	Lokálna kožná vyrážka zaprič.liečiv.a liekmi
C44.6	Zhubný nádor kože hornej končatiny vrátane pleca	L28.0	Lichen simplex chronicus
C44.7	Zhubný nádor kože dolnej končatiny vrátane bedra	L28.1	Prurigo nodularis
C44.8	Zhubný nádor kože presahujúci viaceré oblasti	L28.2	Iné prurigo
C44.9	Zhubný nádor kože,bližšie neurčený	L30.0	Numulárna dermatitída
C46.0	Kaposiho sarkóm kože	L30.1	Dyshidróza(pompholyx)
C46.1	Kaposiho sarkóm mäkkého tkaniva	L30.2	Kožná autosenzibilizácia
C46.7	Kaposiho sarkóm na iných miestach	L30.3	Infekčná dermatitída(ekzematoidná)
C46.8	Kaposiho sarkóm viacerých orgánov	L30.4	Intertrigo(zaparenina)s erytémom
C46.9	Kaposiho sarkóm,bližšie neurčený	L30.8	Iná dermatitída,bližšie určená
L00.0	Synd.obar.kože zaprič.stafylok.s postih.men.ako 30% povrch.t.	L30.9	Dermatitída,bližšie neurčená
L08.1	Erythrasma	L40.2	Acrodermatitis continua suppurativa
L10.0	Pemphigus vulgaris	L41.0	Pityriasis lichenoides et varioliformis acuta
L10.2	Pemphigus foliaceus	L41.1	Pityriasis lichenoides chronica

L41.2	Lymfomatoidná papulóza	L70.2	Acne varioliformis
L41.3	Parapsoriáza malých plakov	L70.3	Acne tropica
L41.4	Parapsoriáza veľkých plakov	L73.2	Hidradenitis suppurativa
L41.8	Iná parapsoriáza	L83	Acanthosis nigricans
L41.9	Parapsoriáza, bližšie neurčená	L92.0	Granuloma annulare
L43.0	Hypertrofický lichen ruber planus	L93.0	Diskoidný lupus erythematosus
L43.1	Bulózny lichen ruber planus	L93.1	Subakútny kožný lupus erythematosus
L43.2	Lichenoidná reakcia na lieky	L93.2	Iný lokálny lupus erythematosus
L43.3	Subakútny(aktívny)lichen ruber planus	L94.0	Sclerodermia circumscripta[Morphaea]
L43.8	Iný lichen ruber planus	L94.1	Lineárna a pásovitá sklerodermia
L43.9	Lichen ruber planus, bližšie neurčený	L94.2	Kalcinóza kože
L44.4	Detská papulárna akrodermatitída(Giannotti-Crosti synd.)	L95.1	Erythema elevatum et diutinum
L44.8	Iná papuloskvamózna choroba kože, bližšie určená	L95.8	Iná vaskulitída ohraničená na kožu
L44.9	Papuloskvamózna choroba kože, bližšie neurčená	L95.9	Vaskulitída ohraničená na kožu, bližšie neurčená
L51.8	Iný multiformný erytém	L98.1	Dermatitis factitia(artefacta)
L51.9	Multiformný erytém, bližšie neurčený	L98.2	Febrilná neutrofilná dermatóza(Sweetov syndróm)
L52	Erythema nodosum	M35.6	Recid.panikulitída
L53.0	Toxický erytém	M54.00	Panikulitída krku a chrbta na viacerých miestach
L53.1	Erythema annulare centrifugum	M54.01	Panikulitída krku a chrbta v okcip.-atl.-axiál.obl.
L53.2	Erythema marginatum	M54.02	Panikulitída krku a chrbta v krčnej oblasti
L53.3	Iný chronický obrazcový erytém	M79.30	Panikulitída, bliž. neurč. na viac m.
L53.8	Iná erytémová choroba, bližšie určená	M79.31	Panikulitída, bliž. neurč. v obl.pleca
L57.1	Aktinický retikuloid	M79.32	Panikulitída, bliž. neurč. v obl.nadlaktia
L58.0	Akútna rádiodermatitída	M79.33	Panikulitída, bliž. neurč. v obl.predlak.
L58.9	Rádiodermatitída, bližšie neurčená	M79.34	Panikulitída, bliž. neurč. v obl.ruky
L66.0	Pseudopelade Brocq	M79.35	Panikulitída, bliž. neurč. pan.v.obl.a stehna
L66.1	Lichen planopilaris	M79.36	Panikulitída, bliž. neurč. v obl.predkol.
L66.2	Folliculitis decalvans	M79.37	Panikulitída, bliž. neurč. v obl.čl.a nohy
L66.3	Perifolliculitis capitis abscedens	M79.38	Panikulitída, bliž. neurč. na i.mieste
L66.4	Folliculitis ulerythematososa reticulata	M79.39	Panikulitída, bliž. neurč., miesto bliž. neurč.
L66.8	Iná jazvová alopecia	Q81.1	Letálna bulózna epidermolýza
L66.9	Jazvová alopecia, bližšie neurčená	Q81.2	Dystrofická bulózna epidermolýza
L70.1	Acne conglobata	Q82.1	Xeroderma pigmentosum

Hlavná diagnóza J61-5

L00.1	Synd.obarenej kože zapríč.stafylok.s postih.30%p.t.a viac	L51.21	Toxická nekrolýza epidermy s postih.30%povrch.tela a viac
L51.1	Pluzgierový multiformný erytém		

ADRG J62**Zhubné nádory prsníka**

Min. 1 HDg v tabuľke J24-1

DRG J62A**Zhubné nádory prsníka, viac ako jeden ošetrovací deň, s veľmi ťažkými CC**

Ošetrovacia doba > 1 d. a PCCL > 3

DRG J62B**Zhubné nádory prsníka, jeden ošetrovací deň, alebo bez veľmi ťažkých CC****Diagnóza J24-1**

Pozri stranu 201.

ADRG J64**Infekcia/zápal kože a podkožia**

HDg v tabuľke J64-1

DRG J64A**Infekcia/zápal kože a podkožia s veľmi ťažkými CC**

PCCL > 3

DRG J64B**Infekcia/zápal kože a podkožia bez veľmi ťažkých CC**

Hlavná diagnóza J64-1

A46	Eryzipeľ[Erysipelas,Ruža]	L03.10	Flegmóna hornej končatiny
B02.9	Zoster bez komplikácií	L03.11	Flegmóna dolnej končatiny
I89.1	Lymfangitída	L03.2	Flegmóna tváre
L01.0	Kontaktné impetigo akejkoľv. lok. zapríč. ktorýmkoľv. organiz.	L03.3	Flegmóna trupu
L01.1	Sekundárna impetiginizácia inej choroby kože	L03.8	Flegmóna na inom mieste
L02.0	Kožný absces, furunkul a karbunkul tváre	L03.9	Flegmóna, bližšie neurčená
L02.1	Kožný absces, furunkul a karbunkul krku	L05.0	Pilonidálna cysta s abscesom
L02.2	Kožný absces, furunkul a karbunkul trupu	L05.9	Pilonidálna cysta bez abscesu
L02.3	Kožný absces, furunkul a karbunkul zadku	L08.0	Pyoderma
L02.4	Kožný absces, furunkul a karbunkul končatiny	L08.8	Iná lokálna infekcia kože a podkož. tkaniva, b.u.
L02.8	Kožný absces, furunkul a karbunkul na inom mieste	L08.9	Lokálna infekcia kože a podkož. tkaniva, b.n.
L02.9	Kožný absces, furunkul a karbunkul, b.n.	L98.0	Pyogénny(hnisový)granulóm
L03.01	Flegmóna prstov ruky	L98.3	Eozinofilná celulitída(Wellssov syndróm)
L03.02	Flegmóna prstov nohy		

ADRG J65 Poranenie kože, podkožia a prsníka

HDg v tabuľke J65-1

DRG J65Z Poranenie kože, podkožia a prsníka**Hlavná diagnóza J65-1**

S00.00	Povrch.poranenie vlasatej kože hlavy:druh poran.bliž.neurč.	S10.90	Povrch.poranenie krku,bl.neurč.časť:druh poranenia bl.neurč.
S00.01	Povrchové poranenie vlasatej kože hlavy: odrenina	S10.91	Povrchové poranenie krku,bližšie neurčená časť:odrenina
S00.04	Povrch.poranenie vlas.kože hlavy:povrch.cudz.z telesá	S10.94	Povrch.poranenie krku,bl.neurč.časť:povrch.cudz.telesá(úlomky)
S00.05	Povrchové poranenie vlasatej kože hlavy:pomliaždenie	S10.95	Povrch.poranenie krku,bližšie neurčená časť:pomliaždenie
S00.08	Povrchové poranenie vlasatej kože hlavy: iné	S10.98	Povrchové poranenie krku,bližšie neurčená časť:iné
S00.30	Povrchové poranenie nosa:druh poranenia bližšie neurčený	S20.0	Pomliaždenie prsníka
S00.31	Povrchové poranenie nosa: odrenina	S20.10	Iné a bl.neurč.povrch.poranenia prsníka:druh poranen.bl.neurč.
S00.34	Povrchové poranenie nosa:povrchové cudzie telesá(úlomky)	S20.11	Iné a bl.neurč.povrch.poranenia prsníka:odrenina
S00.35	Povrchové poranenie nosa: pomliaždenie	S20.14	Iné a b.n.povrch.poranenia prsníka:povrch.cudz.telesá(úlomky)
S00.38	Povrchové poranenie nosa: iné	S20.18	Iné a bližšie neurčené povrchové poranenia prsníka:iné
S00.40	Povrchové poranenie ucha:druh poranenia bližšie neurčený	S20.2	Pomliaždenie hrudníka
S00.41	Povrchové poranenie ucha: odrenina	S20.30	Iné povrch.poranenie prednej steny hrud.:druh poranenia b.n.
S00.44	Povrchové poranenie ucha:povrchové cudzie telesá(úlomky)	S20.31	Iné povrch.poranenie pred.steny hrud.:odrenina
S00.45	Povrchové poranenie ucha: pomliaždenie	S20.34	Iné povrch.poranenie pred.steny hrud.:povr.cudz.telesá(úlomky)
S00.48	Povrchové poranenie ucha: iné	S20.38	Iné povrchové poranenie prednej steny hrudníka: iné
S00.50	Povrchové poranenie pery a ústnej dutiny:druh poran.bl.neurč.	S20.40	Iné povrch.poranenie zad.steny hrud.:druh poranenia bl.neurč.
S00.51	Povrchové poranenie pery a ústnej dutiny: odrenina	S20.41	Iné povrch.poranenie zad.steny hrud.:odrenina
S00.54	Povrch.poranenie pery,úst.dutiny:povrch.cudz.z telesá(úlomky)	S20.44	Iné povrch.poranenie zad.steny hrud.:povr.cudz.telesá(úlomky)
S00.55	Povrchové poranenie pery a ústnej dutiny:pomliaždenie	S20.48	Iné povrchové poranenie zadnej steny hrudníka: iné
S00.58	Povrchové poranenie pery a ústnej dutiny: iné	S20.7	Viaceré povrchové poranenia hrudníka
S00.7	Viaceré povrchové poranenia hlavy	S20.80	Povrch.poranenie i.a bliž.neurč.časti hrud.:druh poran.,b.n.
S00.80	Povrchové poranenie inej časti hlavy:druh poranenia bl.neurč.	S20.81	Povrch.poranenie i.a bliž.neurč.časti hrud.:odrenina
S00.81	Povrchové poranenie inej časti hlavy: odrenina	S20.84	Povrch.poran.i.a bliž.neu.čas.hrud.:povrch.cudz.teleso(úlom.)
S00.84	Povrch.poranenie inej časti hlavy:povrch.cudz.z telesá	S20.85	Povrch.poranenie i.a bliž.neurč.časti hrud.:pomliaždenie
S00.85	Povrchové poranenie inej časti hlavy: pomliaždenie	S20.88	Povrch.poranenie i.a bliž.neurč.časti hrud.:iné
S00.88	Povrchové poranenie inej časti hlavy: iné	S30.0	Pomliaždenie driekovokřížovej oblasti a panvy
S00.90	Povrchové poranenie hlavy bl.neurč.časti:druh poranenia b.n.	S30.1	Pomliaždenie brušnej steny
S00.91	Povrchové poranenie hlavy bl.neurč.časti:odrenina	S30.7	Viaceré povrchové poranenia brucha,drieku a panvy
S00.94	Povrch.poranen.hlavy bliž.neurč.časti:povrch.cudz.z telesá	S30.80	Iné povrch.poranenia brucha,driek.a panvy:druh poran.bl.neurč.
S00.95	Povrchové poranenie hlavy bliž.neurč.časti:pomliaždenie	S30.81	Iné povrch.poranenia brucha,drieku a panvy:odrenina
S00.98	Povrchové poranenie hlavy bližšie neurčenej časti:iné	S30.84	Iné povrch.poran.brucha,driek.a panv.:povrch.cudz.tel.(úlomky)
S10.0	Pomliaždenie hrdla	S30.85	Iné povrchové poranenia brucha,drieku a panvy:pomliaždenie
S10.10	Iné a bl.neurč.povrch.poranenie hrdla:druh poranenia bl.neurč.	S30.88	Iné povrchové poranenie brucha,drieku a panvy: iné
S10.11	Iné a bl.neurč.povrch.poranenie hrdla:odrenina	S30.90	Povrch.poranenie b.n.časti brucha,drieku,panvy:druh poran.b.n.
S10.14	Iné a bl.neurč.povrch.poranen.hrdla:povrch.cudz.z telesá(úlomky)	S30.91	Povrch.poranenie b.n.časti brucha,drieku a panvy:odrenina
S10.18	Iné a bl.neurč.povrch.poranenie hrdla:iné	S30.94	Povrch.poranen.b.n.č.brucha,driek,panvy:povr.cudz.tel.(úlomky)
S10.7	Viaceré povrchové poranenia krku	S30.95	Povrch.poranenie b.n.č.brucha,drieku a panvy:pomliaždenie
S10.80	Povrch.poran.i.č.krku:druh poran.b.,n.	S30.98	Povrch.poranenie b.n.č.brucha,drieku a panvy:iné
S10.81	Povrchové poranenie inej časti krku: odrenina	S40.0	Pomliaždenie pleca a ramena
S10.84	Povrch.poranenie iných častí krku:povrch.cudz.teleso(črepina)	S40.7	Viaceré povrchové poranenia pleca a ramena
S10.85	Povrchové poranenie inej časti krku: pomliaždenie	S40.81	Iné povrchové poranenia pleca a ramena: odrenina
S10.88	Povrchové poranenie inej časti krku: iné	S40.84	Iné povrch.poranenia pleca a ramena:povrch.cudz.tel.(úlomky)

S40.88	Iné povrchové poranenia pleca a ramena:iné	S90.3	Pomliaždenie iných a bližšie neurčených častí nohy
S40.9	Povrchové poranenie pleca a ramena,bližšie neurčené	S90.7	Viaceré povrchové poranenia členka a nohy
S50.0	Pomliaždenie lakt'a	S90.81	Iné povrchové poranenie členka a nohy: odrenina
S50.1	Pomliaždenie iných a bliž.neurč.častí predlaktia	S90.84	Iné povrch.poran.čl.a nohy:povrch.cudz.teleso (úlomok)
S50.7	Viaceré povrchové poranenia predlaktia	S90.88	Iné povrchové poranenie členka a nohy: iné
S50.81	Iné povrchové poranenie predlaktia: odrenina	S90.9	Povrchové poranenie členka a nohy, bližšie neurčené
S50.84	Iné povrch.poran.predlak.:povrch.cudz.teleso(úlomky)	T00.0	Povrchové poranenie postihujúce hlavu aj krk
S50.88	Iné povrch.poran.predlak.ostatné povrch.poran.lakt'a	T00.1	Povrchové poran.posth.rhud.a bruch.,hrud.a drie./hrud.a panv.
S50.9	Povrchové poranenie predlaktia,bližšie neurčené	T00.2	Povrchové poran.postih.viac.obl.HK
S60.0	Pomliaž.prsta (prstov)ruky bez poškod.nechta	T00.3	Povrchové poran.postih.viac.obl.DK
S60.1	Pomliaž.prsta (prstov)ruky s poškod.nechta	T00.6	Povrchové poran.postih.viac.obl.HK a viac.obl.DK
S60.2	Pomliaždenie iných častí zápästia a ruky	T00.8	Povrchové poran.postih.i.komb.obl.tela
S60.7	Viaceré povrchové poranenia zápästia a ruky	T00.9	Viaceré povrchové poranenia,bližšie neurčené
S60.81	Iné povrchové poranenia zápästia a ruky: odrenina	T09.00	Povrch.poran.trupu v bliž.neurč.úrovni,druh poran.b.n.
S60.84	Iné povrch.poran.zápäs.a ruky:povrch.cudz.telesá (úlomky)	T09.01	Povrch.poran.trupu v bliž.neurč.úrovni:odrenina
S60.88	Iné povrchové poranenia zápästia a ruky: iné	T09.04	Povrch.poran.trupu v bliž.n.úrovni:povrch.cudz.teleso (úlomok)
S60.9	Povrchové poranenie zápäs.a ruky,b.n.	T09.05	Povrch.poran.trupu v bliž.neurč.úrovni:pomliaž.
S70.0	Pomliaždenie bedra	T09.08	Povrch.poran.trupu v bliž.neurč.úrovni:iné
S70.1	Pomliaždenie stehna	T11.00	Povrch.poran.HK v bliž.neurč.úrovni,druh poran.b.n.
S70.7	Viaceré povrchové poranenia bedra a stehna	T11.01	Povrch.poran.HK v bliž.neurč.úrovni:odrenina
S70.81	Iné povrchové poranenia bedra a stehna: odrenina	T11.04	Povrch.poran.HK v bliž.neurč.úrovni:povrch.cudz.teleso(úlomok)
S70.84	Iné povrch.poran.bedra a stehna:povrch.cudz.teleso(črepina)	T11.05	Povrch.poran.HK v bliž.neurč.úrovni:pomliaž.
S70.88	Iné povrchové poranenia bedra a stehna: iné	T11.08	Povrch.poran.HK v bliž.neurč.úrovni:iné
S70.9	Povrchové poranenie bedra a stehna,b.n.	T13.00	Povrch.poran.DK,v bl.neurč.úrovni,druh poranenia bl.neurč.
S80.0	Pomliaždenie kolena	T13.01	Povrch.poran.DK,v bliž.neurč.úrovni:odrenina
S80.1	Pomliaždenie iných a bliž.neurč.častí predkol.	T13.04	Povrch.poran.DK,v bliž.neurč.úrovni:povrch.cudz.teleso(úlomok)
S80.7	Viaceré povrchové poranenia predkolena	T13.05	Povrch.poran.DK,v bliž.neurč.úrovni.:pomliaž.
S80.81	Iné povrchové poranenie predkolena: odrenina	T13.08	Povrch.poran.DK,v bliž.neurč.úrovni:iné
S80.84	Iné povrch.poran.predkol.:povrch.cudz.teleso (úlomok)	T14.00	Povrch.poran.oblasť bliž.neurč.tela,druh poran.b.n.
S80.88	Iné povrchové poranenie predkolena: iné	T14.01	Povrch.poran.oblasť bliž.neurč.tela:odrenina
S80.9	Povrchové poranenie predkolena, bližšie neurčené	T14.04	Povrch.poran.oblasť bliž.n.tela:povrch.cudz.teleso (úlomok)
S90.0	Pomliaždenie členka	T14.05	Povrch.poran.oblasť bliž.neurč.tela:pomliaž.
S90.1	Pomliaž.prsta (prstov) nohy bez poškod. nechta	T14.08	Povrch.poran.oblasť bliž.neurč.telaa:iné
S90.2	Pomliaž.prsta (prstov) nohy s poškod.nechta		

ADRG J67**Ochorenia prsníka, bez zhubných nádorov alebo ľahké až stredne ťažké ochorenia kože**

Min. 1 HDg v tabuľke J67-1

DRG J67A**Ľahké až stredne ťažké ochorenia kože s CC**

HDg v tabuľke J67-2 a PCCL > 1

DRG J67B**Ľahké až stredne ťažké ochorenia kože bez CC, alebo ochorenia prsníka okrem zhubných nádorov****Diagnóza J67-1**

A66.0	Primárna lézia pri frambézii	B36.3	Piedra nigra
A66.1	Mnohopočetné papilómy a vlhká plazivá frambézia	B36.8	Iná povrchová mykóza,bližšie určená
A67.0	Pinta,primárne lézie	B36.9	Povrchová mykóza,bližšie neurčená
A67.1	Pinta,stredne pokročilé lézie	B37.2	Kandidóza kože a nechtov
A67.3	Pinta,zmiešané lézie	B85.0	Pedikulóza zapríčinená Pediculus humanus capitis
B07	Vírusové bradavice[Verrucae]	B85.1	Pedikulóza zapríčinená Pediculus humanus corporis
B08.1	Kontagiózne bradavice[Molluscum contagiosum]	B85.2	Pedikulóza,bližšie neurčená
B35.0	Tinea barbae a tinea capitis	B85.3	Ftírióza
B35.1	Tinea unguium	B85.4	Zmiešaná pedikulóza a ftírióza
B35.2	Tinea manuum	B86	Scabies
B35.3	Tinea pedis	B87.0	Myiíza kože
B35.4	Tinea corporis	B87.1	Myiíza rany
B35.5	Tinea imbricata	B87.2	Myiíza oka
B35.6	Tinea cruris	B87.3	Myiíza nosohltana
B35.8	Iná dermatofytóza	B87.4	Myiíza ucha
B35.9	Dermatofytóza,bližšie neurčená	B87.8	Myiíza na iných miestach
B36.0	Pityriasis versicolor	B87.9	Myiíza,bližšie neurčená
B36.1	Tinea nigra	B88.0	Iná akarióza
B36.2	Piedra alba	B88.1	Tungjóza

B88.2	Iné zamorenie článkonožcami	L24.5	Kontaktná dermatitída z podrážd.zaprič..chem.lát.
B88.3	Vonkajšia hirudínóza	L24.6	Kontaktná dermatitída z podrážd.zaprič.kont.potravy s kožou
B88.9	Zamorenie bližšie neurčenými ektoparazitmi	L24.7	Kontaktná dermatitída z podrážd.zaprič.rastl.i okr.rastl.potr.
D03.0	Melanóm in situ pery	L25.0	Kontaktná dermatitída zaprič.kozm.přípravkami,b.n.
D03.2	Melanóm in situ ucha a vonkajšieho zvukovodu	L25.1	Kontaktná dermatitída zaprič.kont.liekov s kožou,b.n.
D03.3	Melanóm in situ iných a bliž.neurč.častí tváre	L25.3	Kontaktná dermatitída zaprič.i.chem.lát.,b.n.
D03.4	Melanóm in situ vlasatej časti hlavy a krku	L25.4	Kontaktná dermatitída zaprič.kont.potravy s kožou,b.n.
D03.5	Melanóm in situ trupu	L25.5	Kontaktná dermatitída zaprič.rastl.okr.rastl.potr.,b.n.
D03.6	Melanóm in situ hornej končatiny vrátane pleca	L27.2	Dermatitída zapríčinená požitou potravou
D03.7	Melanóm in situ dolnej končatiny vrátane bedra	L27.8	Dermatitída zaprič.i.lát.užitou orál.ent./parent.
D03.8	Melanóm in situ iných miest	L27.9	Dermatitída zaprič.bliž.neurč.lát.užitou orál.ent./parent.
D03.9	Melanóm in situ,bližšie neurčený	L29.0	Svrbenie anusu
D04.0	Karcinóm in situ kože pery	L29.8	Iné svrbenie
D04.2	Karcinóm in situ kože ucha a vonkajšieho zvukovodu	L29.9	Svrbenie,bližšie neurčené
D04.3	Karcinóm in situ kože iných a bliž.neurč.častí tváre	L30.5	Pityriasis alba
D04.4	Karcinóm in situ kože vlasatej časti hlavy a krku	L42	Pityriasis rosea
D04.5	Karcinóm in situ kože trupu	L44.1	Lichen nitidus
D04.6	Karcinóm in situ kože HK vrátane pleca	L44.2	Lichen striatus
D04.7	Karcinóm in situ kože DK vrátane bedra	L44.3	Lichen ruber moniliformis
D04.8	Karcinóm in situ kože na iných miestach	L50.0	Alergická žihľavka
D04.9	Karcinóm in situ kože,bližšie neurčený	L50.1	Idiopatická žihľavka
D17.0	Nezhubný lipom.nádor kože a podkož.tkan.hlavy,tváre a krku	L50.2	Žihľavka zapríčinená chladom alebo teplom
D17.1	Nezhubný lipom.nádor kože a podkož.tkan.trupu	L50.3	Dermografická žihľavka[urticaria factitia]
D17.2	Nezhubný lipom.nádor kože a podkož.tkan.končatín	L50.4	Vibračná žihľavka
D17.3	Nezhub.lipom.nádor kože a podkož.tkan.na i.bliž.neurč.m.	L50.5	Cholínergická žihľavka
D17.7	Nezhubný lipomatózny nádor na inom mieste	L50.6	Kontaktná žihľavka
D17.9	Nezhubný lipomatózny nádor,bližšie neurčený	L50.8	Iná žihľavka
D18.00	Hemangióm bez bližšieho určenia miesta	L50.9	Žihľavka,bližšie neurčená
D18.01	Hemangióm kože a podkožia	L55.0	Akútna solárna dermatitída 1.stupňa
D18.08	Hemangióm na inom mieste	L55.1	Akútna solárna dermatitída 2.stupňa
D22.0	Melanocytový névus pery	L55.2	Akútna solárna dermatitída 3.stupňa
D22.2	Melanocytový névus ucha a vonkajšieho zvukovodu	L55.8	Iná akútna solárna dermatitída
D22.3	Melanocytový névus iných a bliž.neurč.častí tváre	L55.9	Akútna solárna dermatitída,bližšie neurčená
D22.4	Melanocytový névus vlasovej časti hlavy a krku	L56.0	Fototoxická lieková reakcia
D22.5	Melanocytový névus trupu	L56.1	Fotoalergická lieková reakcia
D22.6	Melanocytový névus HK vrátane pleca	L56.2	Fotokontaktná dermatitída
D22.7	Melanocytový névus DK vrátane bedra	L56.3	Solárna žihľavka
D22.9	Melanocytový névus,bližšie neurčený	L56.4	Polymorfna svetelná dermatóza
D23.0	Iný nezhubný nádor kože pery	L56.8	Iná akútna zmena kože,zaprič.ultrafialovým žiarením,b.u.
D23.2	Iný nezhubný nádor kože ucha a von.zvukovodu	L56.9	Akútna zmena kože,zaprič.ultrafialovým žiarením,b.n.
D23.3	Iný nezhubný nádor kože iných a bliž.neurč.častí tváre	L57.0	Aktinická keratóza
D23.4	Iný nezhubný nádor kože vlasovej časti hlavy a krku	L57.2	Cutis rhomboidalis nuchae
D23.5	Iný nezhubný nádor kože trupu	L57.3	Poikiloderma[Civatte]
D23.6	Iný nezhub.nádor kože HK vrátane pleca	L57.4	Cutis laxa senilis
D23.7	Iný nezhub.nádor kože DK vrátane bedra	L57.5	Aktinický granulóm
D23.9	Iný nezhubný nádor kože,bližšie neurčený	L57.8	Iné kožné zme.zapr.chron.vystavením účinku neion.žiar.
D24	Nezhubný nádor prsníka	L57.9	Kožné zme.zapr.chron.vystavením účinku neion.žiar.,b.n.
D48.5	Nádor s neurčitým/nezná.m.správ.koža	L58.1	Chronická rádiodermatitída
H02.6	Xantelazma mihalnice	L59.0	Erytém a dermatitída zaprič.ohňom
I78.1	Nenádorový névus	L59.8	Iné poškodenia kože a podkož.tkaniva zaprič.žiarením,b.u.
I89.0	Lymfedém,nezatriedený inde	L59.9	Poškodenie kože a podkož.tkaniva zaprič.žiarením,b.n.
I97.2	Postmastektomický lymfedém	L60.0	Zarastajúci necht
L11.0	Získaná folikulová keratóza	L60.1	Onycholýza
L11.1	Prechodná akantolytická dermatóza (Groverova)	L60.2	Onychogryfóza
L21.0	Seborea hlavy	L60.3	Dystrofia nechtov
L21.8	Iná seboroická dermatitída	L60.4	Beauove čiary
L21.9	Seboroická dermatitída,bližšie neurčená	L60.5	Syndróm žltých nechtov
L22	Plienková dermatitída	L60.8	Iná choroba nechtov
L23.0	Alergická kontaktná dermatitída zapríčinená kovmi	L60.9	Choroba nechtov,bližšie neurčená
L23.1	Alergická kontakt.dermatitída zaprič.náplastami	L63.0	Alopecia (capitis) totalis
L23.2	Alergická kontakt.dermatitída zaprič.kozm.přípravkami	L63.1	Alopecia universalis
L23.3	Alergická kontakt.dermatitída zaprič.kont.kože s liekmi	L63.2	Ophiasis
L23.5	Alergická kontakt.dermatitída zaprič.i.chem.lát.	L63.8	Iná alopecia areata
L23.6	Alergická kontakt.dermatitída zaprič.kont.kože s potr.	L63.9	Alopecia areata,bližšie neurčená
L23.7	Alergická kontakt.dermatitída zaprič.rastl.okr.rastl.potr.	L64.0	Androgénna alopecia, apričinená liekmi
L24.0	Kontaktná dermatitída z podrážd.zaprič.čistiaciimi prostr.	L64.8	Iná androgénna alopecia
L24.1	Kontaktná dermatitída z podrážd.zaprič.olejmi a tukmi	L64.9	Androgénna alopecia, bližšie neurčená
L24.2	Kontaktná dermatitída z podrážd.zaprič.rozpúšť.	L65.0	Telogénne efluvium
L24.3	Kontaktná dermatitída z podrážd.zaprič.kozm.přípravkami	L65.1	Anagénne efluvium
L24.4	Kontaktná dermatitída z podrážd.zaprič.kont.liekov s kožou	L65.2	Alopecia mucinosa

L65.8	Iná nejazvová strata vlasov, bližšie určená	L90.5	Jazvové stavy a fibróza kože
L65.9	Nejazvová strata vlasov, bližšie neurčená	L90.6	Striae cutis atrophicae
L67.0	Trichorrhexis nodosa	L90.8	Iná atrofická choroba kože
L67.1	Zmeny farby vlasov	L90.9	Atrofická choroba kože, bližšie neurčená
L67.8	Iná abnormalita farby vlasov a vlasového kmeňa	L91.0	Hypertrofická jazva (keloid)
L67.9	Abnor. farby vlasov a vlasového kmeňa, b.n.	L91.8	Iná hypertrofická choroba kože
L68.0	Hirzutizmus	L91.9	Hypertrofická choroba kože, bližšie neurčená
L68.1	Získaná lanugová hypertrichóza	L92.1	Necrobiosis lipidica, nezatriedená inde
L68.2	Lokálna hypertrichóza	L92.2	Granuloma faciale (eozinofilný granulóm kože)
L68.3	Polytrichia	L92.3	Kožný a podkožný granulóm okolo cudzích telies
L68.8	Iná hypertrichóza	L92.8	Iná granulomatózna choroba kože a podkož. tkaniva
L68.9	Hypertrichóza, bližšie neurčená	L92.9	Granulomatózna choroba kože a podkož. tkaniva, b.n.
L70.0	Acne vulgaris	L94.3	Sklerodaktýlia
L70.4	Acne infantilis	L94.8	Iné lokalizované choroby spojivov. tkaniva ,b.u.
L70.5	Acne excoriée des jeunes filles	L94.9	Lokalizovaná choroba spojivov. tkaniva, b.n.
L70.8	Iné akné	L98.5	Mucinóza kože
L70.9	Akné, bližšie neurčené	L98.6	Iné infiltratívne choroby kože a podkožného tkaniva
L71.0	Periorálna dermatitída	L98.8	Iná choroba kože a podkožného tkaniva, b.u.
L71.1	Rhinophyma	L98.9	Choroba kože a podkožného tkaniva, bližšie neurčená
L71.8	Iná rosacea	N60.0	Solitárna cysta prsníka
L71.9	Rosacea, bližšie neurčená	N60.1	Difúzna cystická mastopatia
L72.0	Epidermová cysta	N60.2	Fibroadenóza prsníka
L72.1	Trichilémová cysta	N60.3	Fibroskleróza prsníka
L72.2	Steatocystoma multiplex	N60.4	Rozšírenie mliekovodu prsníka
L72.8	Iná folikulová cysta kože a podkožného tkaniva	N60.8	Iná benigna dysplázia prsníka
L72.9	Folikulová cysta kože a podkož. tkan., b.n.	N60.9	Benigna dysplázia prsníka, bližšie neurčená
L73.0	Acne keloid [folliculitis sclerotisans nuchae]	N61	Zápalová choroba prsníka
L73.1	Pseudofolliculitis barbae	N62	Hypertrofia prsníka
L73.8	Iná choroba vlasových folikulov, bližšie určená	N63	Hrčka v prsníku, bližšie neurčená
L73.9	Choroba vlasových folikulov, bližšie neurčená	N64.0	Fisúra a fistula bradavky
L74.0	Miliaria rubra	N64.1	Tuková nekróza prsníka
L74.1	Miliaria crystallina	N64.2	Atrofia prsníka
L74.2	Miliaria profunda	N64.3	Galaktorea bez súvislosti s pôrodom
L74.3	Miliaria, bližšie neurčená	N64.4	Mastodýnia
L74.4	Anhidróza	N64.5	Iné objektívne a subjektívne príznaky v prsníku
L74.8	Iná choroba ekrinných potných žliaz	N64.8	Iná choroba prsníka, bližšie určená
L74.9	Choroba ekrinných potných žliaz, bližšie neurčená	N64.9	Choroba prsníka, bližšie neurčená
L75.0	Brómhidróza	N80.6	Endometrióza v kožnej jazve
L75.1	Chrómhidróza	P83.1	Novorodenecký toxický erytém
L75.2	Apokrinná miliaria	P83.4	Zdurení prsných žliaz u novorodenca
L75.8	Iné choroby apokrinných potných žliaz	P83.6	Pupkový polyp u novorodenca
L75.9	Choroba apokrinných potných žliaz, bližšie neurčená	P83.8	Iná choroba kože špecifická pre plod a novorod., b.u.
L80	Vitiligo	P83.9	Porucha kože špecifická pre plod a novorod., b.n.
L81.0	Pozápalová hyperpigmentácia	Q18.3	Kožná riasa šije [Pterygium colli]
L81.1	Chloazma	Q18.9	Vrodená chyba tváre a krku, bližšie neurčená
L81.2	Pehy	Q81.0	Jednoduchá bulózna epidermolýza
L81.3	Škvmy farby bielej kávy [café au lait]	Q81.8	Iná bulózna epidermolýza
L81.4	Iná melanínová hyperpigmentácia	Q81.9	Bulózna epidermolýza, bližšie neurčená
L81.5	Leukoderma, nezatriedená inde	Q82.0	Dedičný lymfedém
L81.6	Iná porucha zo zníženej tvorby melanínu	Q82.2	Mastocytóza
L81.7	Pigmentová purpura	Q82.3	Incontinentia pigmenti
L81.8	Iné poruchy pigmentácie, bližšie určené	Q82.4	Ektodermálna dysplázia (anhidrotická)
L81.9	Porucha pigmentácie, bližšie neurčená	Q82.5	Vrodený nenádorový névus
L82	Seboroidická keratóza	Q82.8	Iná vrodená chyba kože, bližšie určená
L84	Kurie oko a mozol	Q82.9	Vrodená chyba kože, bližšie neurčená
L85.0	Získaná ichtyóza	Q83.0	Vrodené chýbanie prsníka s chýbajúcou bradavkou
L85.1	Získaná keratóza (keratoderma) dlaní a chodidiel	Q83.1	Prídavný prsník
L85.2	Keratosis punctata dlaní a chodidiel	Q83.2	Chýbajúca bradavka
L85.3	Xerosis cutis	Q83.3	Prídavná bradavka
L85.8	Iné zhrubnutie epidermy, bližšie určené	Q83.8	Iná vrodená chyba prsníka
L85.9	Zhrubnutie epidermy, bližšie neurčené	Q83.9	Vrodená chyba prsníka, bližšie neurčená
L87.0	Folikulová a parafolikulová keratóza prenikajúca do kože	Q84.0	Vrodená alopecia
L87.2	Elastosis perforans serpiginosa	Q84.1	Vrod. morfológické zmeny vlasov, n.i.
L87.8	Iné poruchy transepidermálnej eliminácie	Q84.2	Iná vrodená chyba vlasov
L87.9	Choroba transepidermálnej eliminácie, b.n.	Q84.3	Anonychia
L90.0	Lichen sclerosus et atrophicus	Q84.4	Vrodená leukonychia
L90.1	Anetoderma, Schwenerov-Buzziho typ	Q84.5	Zväčšené a hypertrofické nechty
L90.2	Anetoderma, Jadassohnov-Pellizzariho typ	Q84.6	Iná vrodená chyba nechtov
L90.3	Idiopatická atrophoderma, Pasiniho-Pieriniho typ	Q84.8	Iná vrod. chyba spoločnej (kožnej) pokrývky, b.u.
L90.4	Acrodermatitis chronica atrophicans	Q84.9	Vrodená chyba spoločnej (kožnej) pokrývky, b.n.

R21	Raš a iné nešpecifické kožné vyrážky	S20.83	Povrch.poran.i.a bliž.neurč.čas.hrud.:ušt.hmyz./vpich (nejed.)
R22.0	Lokalizované zdureníe,útvár, hrča na hlavu	S30.82	Iné povrch.poranenia brucha,drieku,panvy:tvorba pluzg(neterm.)
R22.1	Lokalizované zdureníe,útvár, hrča na krku	S30.83	Iné povrch.poran.brucha,drieku,panvy:uštíp.hmyz,vpich(nejed.)
R22.2	Lokalizované zdureníe,útvár, hrča na trupe	S30.92	Povrch.poranen.b.n.č.brucha,drieku,panvy:tvor.pluzg.(neterm.)
R22.3	Lokalizov.zdureníe,útvár,hrča na HK	S30.93	Povrch.por.b.n.č.brucha,drieku,panvy:uštíp.hmyz,vpich(nejed.)
R22.4	Lokalizov.zdureníe,útvár,hrča na DK	S40.82	Iné povrchové poranenia pleca a ramena:tvorba pluzg.(neterm.)
R22.7	Lokalizov.zdureníe,útvár,hrča na viac.m.	S40.83	Iné povrch.poranenia pleca a ramena:uštíp.hmyz,vpich(nejed.)
R22.9	Lokalizov.zdureníe,útvár,hrča,b.n.	S50.82	Iné povrch.poranenie predlaktia:tvorba pluzg.(neterm.)
R23.4	Zmeny štruktúry kože	S50.83	Iné povrch.poranenie predlaktia:uštíp.hmyz,vpich(nejed.)
R23.8	Iné a bližšie neurčené zmeny kože	S60.82	Iné povrch.poran.zápäs.a ruky:tvor.pluzg.(neterm.)
R61.0	Lokalizovaná hyperhidróza	S60.83	Iné povrch.poran.zápäs.a ruky:ušt.hmyz./vpich (nejed.)
R61.1	Generalizovaná hyperhidróza	S70.82	Iné povrch.poran.bedra a stehna:tvor.pluzg.(neterm.)
R61.9	Hyperhidróza,bližšie neurčená	S70.83	Iné povrch.poran.bedra a stehna:ušt.hmyz./vpich (nejed.)
R92	Abnorm.nález pri diag.zobrazení prsníka	S80.82	Iné povrch.poran.predkol.:tvorba pluzg.(neterm.)
S00.02	Povrch.poranenie vlas.kože hlavy:tvorba pluzgierov	S80.83	Iné povrch.poran.predkol.:ušt.hmyz./vpich (nejed.)
S00.03	Povrch.poranen.vlas.kože hlavy:uštíp.hmyz.,vpich (nejedovateľ)	S90.82	Iné povrch.poran.čl.a nohy:tvor.pluzg.(neterm.)
S00.32	Povrchové poranenie nosa:tvorba pluzgierov(netermických)	S90.83	Iné povrch.poran.čl.a nohy:ušt.hmyz./vpich (nejed.)
S00.33	Povrch.poranenie nosa:uštípnutie hmyzom,vpich(nejedovateľ)	T09.02	Povrch.poran.trupu v bliž.neurč.úrovni:tvor.pluzg.(neterm.)
S00.42	Povrchové poranenie ucha:tvorba pluzgierov(netermických)	T09.03	Povrch.poran.trupu v bliž.n.úrovni:ušt.hmyz./vpich (nejed.)
S00.43	Povrch.poranenie ucha:uštípnutie hmyzom,vpich (nejedovateľ)	T11.02	Povrch.poran.HK v bliž.neurč.úrovni:tvor.pluzg.(neterm.)
S00.52	Povrchové poranenie pery a úst.dutiny:tvorba pluzg.(neterm.)	T11.03	Povrch.poran.HK v bliž.neurč.úrovni:ušt.hmyz./vpich (nejed.)
S00.53	Povrch.poranenie pery,ústnej dutiny:uštíp.hmyz.,vpich	T13.02	Povrch.poran.DK,v bliž.neurč.úrovni:tvor.pluzg.(neterm.)
S00.82	Povrch.poranenie inej časti hlavy:tvorba pluzg.(netermických)	T13.03	Povrch.poran.DK,v bliž.neurč.úrovni:ušt.hmyz./vpich(nejed.)
S00.83	Povrch.poranenie inej časti hlavy:uštíp.hmyz,vpich	T14.02	Povrch.poran.oblasť bliž.neurč.tela:tvor.pluzg.(neterm.)
S00.92	Povrch.poranenie hlavy bl.neurč.časti:tvorba pluzg.(neterm.)	T14.03	Povrch.poran.oblasť bliž.neurč.tela:ušt.hmyz./vpich (nejed.)
S00.93	Povrch.poranenie hlavy bliž.neurč.časti:uštíp.hmyz,vpich	T85.4	Mechanická komplik.zapríč.prot./impl.prsníka
S10.12	Iné a bl.neurč.povrch.poranenie hrdla:tvorba pluzg.(neterm.)	T85.82	Kapsulová fibróza prsníka,zapr.prot./impl.prsníka
S10.13	Iné a bl.neurč.povrch.poranenie hrdla:uštíp.hmyz,vpich(nejed.)	Z40.00	Profylaktický chir.výk.pre ohrozenie zhub.nád.prsníka
S10.82	Povrch.poranenie inej časti krku:tvorba pluzg.(netermických)	Z41.1	Plastická operácia z kozmetických príčin
S10.83	Povrch.poranenie iných častí krku:uštíp.hmyz,vpich(nejedovateľ)	Z42.0	Následná star.,zahŕň.plast.chir.výk.na hlavu a krku
S10.92	Povrchové poranenie krku,bl.neurč.časť:tvorba pluzg.(neterm.)	Z42.1	Následná star.,zahŕň.plast.chir.výk.na prsníku
S10.93	Povrch.poranenie krku,bl.neurč.časť:uštíp.hmyz,vpich(nejed.)	Z42.2	Následná star.,zahŕň.plast.chir.výk.na i.časti trupu
S20.12	Iné a bl.neurč.povrch.poranenia prsníka:tvorba pluzg.(neterm.)	Z42.3	Následná star.,zahŕň.plast.chir.výk.na HK
S20.13	Iné a b.n.povrch.poranenia prsníka:uštíp.hmyz,vpich(nejed.)	Z42.4	Následná star.,zahŕň.plast.chir.výk.na DK
S20.32	Iné povrch.poranenie pred.steny hrud.:tvor.pluzg.(neterm.)	Z42.8	Následná star.,zahŕň.plast.chir.výk.na i.časti tela
S20.33	Iné povrch.poranenie pred.steny hrud.:uštíp.hmyz,vpich(nejed.)	Z42.9	Následná star.,zahŕň.plast.chir.výk.,b.n.
S20.42	Iné povrch.poranenie zad.steny hrud.:tvorba pluzg.(neterm.)	Z44.3	Skúšanie a prispôsobovanie vonk.protézy prsníka
S20.43	Iné povrch.poranenie zad.steny hrud.:uštíp.hmyz,vpich(nejed.)	Z52.1	Darča kože
S20.82	Povrch.poran. i.a bliž.neurč.časti hrud.:tvor.pluzg.(neterm.)	Z80.3	Zhubný nádor prsníka v rodinnej anamnéze

Hlavná diagnóza J67-2

A66.0	Primárna lézia pri frambézii	B86	Scabies
A66.1	Mnohopočetné papilómy a vlhká plazivá frambézia	B87.0	Myiôza kože
A67.0	Pinta,primárne lézie	B87.1	Myiôza rany
A67.1	Pinta,stromne pokročilé lézie	B87.2	Myiôza oka
A67.3	Pinta,zmiešané lézie	B87.3	Myiôza nosohltana
B07	Vírusové bradavice[Verrucae]	B87.4	Myiôza ucha
B08.1	Kontagiózne bradavice[Molluscum contagiosum]	B87.8	Myiôza na iných miestach
B35.0	Tinea barbae a tinea capitis	B87.9	Myiôza,bližšie neurčená
B35.1	Tinea unguium	B88.0	Iná akarióza
B35.2	Tinea manuum	B88.1	Tungióza
B35.3	Tinea pedis	B88.2	Iné zamorenie článkonožcami
B35.4	Tinea corporis	B88.3	Vonkajšia hirudinóza
B35.5	Tinea imbricata	B88.9	Zamorenie bližšie neurčenými ektoparazitmi
B35.6	Tinea cruris	D03.0	Melanóm in situ pery
B35.8	Iná dermatofytóza	D03.2	Melanóm in situ ucha a vonkajšieho zvukovodu
B35.9	Dermatofytóza,bližšie neurčená	D03.3	Melanóm in situ iných a bliž.neurč.častí tváre
B36.0	Pityriasis versicolor	D03.4	Melanóm in situ vlasatej časti hlavy a krku
B36.1	Tinea nigra	D03.5	Melanóm in situ trupu
B36.2	Piedra alba	D03.6	Melanóm in situ hornej končatiny vrátane pleca
B36.3	Piedra nigra	D03.7	Melanóm in situ dolnej končatiny vrátane bedra
B36.8	Iná povrchová mykóza,bližšie určená	D03.8	Melanóm in situ iných miest
B36.9	Povrchová mykóza,bližšie neurčená	D03.9	Melanóm in situ,bližšie neurčený
B37.2	Kandidóza kože a nechtov	D04.0	Karcinóm in situ kože pery
B85.0	Pedikulóza zapríčinená Pediculus humanus capitis	D04.2	Karcinóm in situ kože ucha a vonkajšieho zvukovodu
B85.1	Pedikulóza zapríčinená Pediculus humanus corporis	D04.3	Karcinóm in situ kože iných a bliž.neurč.častí tváre
B85.2	Pedikulóza,bližšie neurčená	D04.4	Karcinóm in situ kože vlasatej časti hlavy a krku
B85.3	Ftirióza	D04.5	Karcinóm in situ kože trupu
B85.4	Zmiešaná pedikulóza a ftirióza	D04.6	Karcinóm in situ kože HK vrátane pleca

D04.7	Karcinóm in situ kože DK vrátane bedra	L50.1	Idiopatická žihľavka
D04.8	Karcinóm in situ kože na iných miestach	L50.2	Žihľavka zapríčinená chladom alebo teplom
D04.9	Karcinóm in situ kože, bližšie neurčený	L50.3	Dermografická žihľavka[urticaria factitia]
D17.0	Nezhubný lipom.nádor kože a podkož.tkan.hlavy, tváre a krku	L50.4	Vibračná žihľavka
D17.1	Nezhubný lipom.nádor kože a podkož.tkan.trupu	L50.5	Cholinergická žihľavka
D17.2	Nezhubný lipom.nádor kože a podkož.tkan.končatín	L50.6	Kontaktná žihľavka
D17.3	Nezhub.lipom.nádor kože a podkož.tkan.na i.bliž.neurč.m.	L50.8	Iná žihľavka
D17.7	Nezhubný lipomatózny nádor na inom mieste	L50.9	Žihľavka, bližšie neurčená
D17.9	Nezhubný lipomatózny nádor, bližšie neurčený	L55.0	Akútna solárna dermatitída 1.stupňa
D18.00	Hemangióm bez bližšieho určenia miesta	L55.1	Akútna solárna dermatitída 2.stupňa
D18.01	Hemangióm kože a podkožia	L55.2	Akútna solárna dermatitída 3.stupňa
D18.08	Hemangióm na inom mieste	L55.8	Iná akútna solárna dermatitída
D22.0	Melanocytový névus pery	L55.9	Akútna solárna dermatitída, bližšie neurčená
D22.2	Melanocytový névus ucha a vonkajšieho zvukovodu	L56.0	Fototoxická lieková reakcia
D22.3	Melanocytový névus iných a bliž.neurč.častí tváre	L56.1	Fotoalergická lieková reakcia
D22.4	Melanocytový névus vlasovej časti hlavy a krku	L56.2	Fotokontaktná dermatitída
D22.5	Melanocytový névus trupu	L56.3	Solárna žihľavka
D22.6	Melanocytový névus HK vrátane pleca	L56.4	Polymorfna svetelná dermatóza
D22.7	Melanocytový névus DK vrátane bedra	L56.8	Iná akútna zmena kože, zapríč.ultrafialovým žiarením, b.u.
D22.9	Melanocytový névus, bližšie neurčený	L56.9	Akútna zmena kože, zapríč.ultrafialovým žiarením, b.n.
D23.0	Iný nezhubný nádor kože pery	L57.0	Aktinická keratóza
D23.2	Iný nezhubný nádor kože ucha a von.zvukovodu	L57.2	Cutis rhomboidalis nuchae
D23.3	Iný nezhubný nádor kože iných a bliž.neurč.častí tváre	L57.3	Poikiloderma[Civatte]
D23.4	Iný nezhubný nádor kože vlasovej časti hlavy a krku	L57.4	Cutis laxa senilis
D23.5	Iný nezhubný nádor kože trupu	L57.5	Aktinický granulóm
D23.6	Iný nezhub.nádor kože HK vrátane pleca	L57.8	Iné kožné zme.zapr.chron.vystavením účinku neion.žiar.
D23.7	Iný nezhub.nádor kože DK vrátane bedra	L57.9	Kožné zme.zapr.chron.vystavením účinku neion.žiar., b.n.
D23.9	Iný nezhubný nádor kože, bližšie neurčený	L58.1	Chronická rádiodermatitída
D48.5	Nádor s neurčitým/neznam.správ.koža	L59.0	Erytém a dermatitída zapríč.ohňom
H02.6	Xantelazma mihalnice	L59.8	Iné poškodenia kože a podkož.tkaniva zapríč.žiarením, b.u.
I78.1	Nenádorový névus	L59.9	Poškodenie kože a podkož.tkaniva zapríč.žiarením, b.n.
I89.0	Lymfedém, nezatriedený inde	L60.0	Zarastajúci necht
L11.0	Získaná folikulová keratóza	L60.1	Onycholýza
L11.1	Prechodná akantolytická dermatóza (Groverova)	L60.2	Onychogryfóza
L21.0	Seborea hlavy	L60.3	Dystrofia nechtov
L21.8	Iná seboroická dermatitída	L60.4	Beauove čiary
L21.9	Seboroická dermatitída, bližšie neurčená	L60.5	Syndróm žltých nechtov
L22	Plienková dermatitída	L60.8	Iná choroba nechtov
L23.0	Alergická kontaktná dermatitída zapríčinená kovmi	L60.9	Choroba nechtov, bližšie neurčená
L23.1	Alergická kontakt.dermatitída zapríč.náplasťami	L63.0	Alopecia (capitis) totalis
L23.2	Alergická kontakt.dermatitída zapríč.kozm.přípravkami	L63.1	Alopecia universalis
L23.3	Alergická kontakt.dermatitída zapríč.kont.kože s liekmi	L63.2	Ophiasis
L23.5	Alergická kontakt.dermatitída zapríč.i.chem.lát.	L63.8	Iná alopecia areata
L23.6	Alergická kontakt.dermatitída zapríč.kont.kože s potr.	L63.9	Alopecia areata, bližšie neurčená
L23.7	Alergická kontakt.dermatitída zapríč.rastl.okr.rastl.potr.	L64.0	Androgénna alopecia, apričinená liekmi
L24.0	Kontaktná dermatitída z podrážd.zapříč.čistiacimi prostr.	L64.8	Iná androgénna alopecia
L24.1	Kontaktná dermatitída z podrážd.zapříč.olejmi a tukmi	L64.9	Androgénna alopecia, bližšie neurčená
L24.2	Kontaktná dermatitída z podrážd.zapříč.rozpúšť.	L65.0	Telogénne efluvium
L24.3	Kontaktná dermatitída z podrážd.zapříč.kozm.přípravkami	L65.1	Anagénne efluvium
L24.4	Kontaktná dermatitída z podrážd.zapříč.kont.liekov s kožou	L65.2	Alopecia mucinosa
L24.5	Kontaktná dermatitída z podrážd.zapříč..chem.lát.	L65.8	Iná nejazvová strata vlasov, bližšie určená
L24.6	Kontaktná dermatitída z podrážd.zapříč.kont.potravy s kožou	L65.9	Nejazvová strata vlasov, bližšie neurčená
L24.7	Kontaktná dermatitída z podrážd.zapříč.rastl.i.okr.rastl.potr.	L67.0	Trichorrhexis nodosa
L25.0	Kontaktná dermatitída zapríč.kozm.přípravkami, b.n.	L67.1	Zmeny farby vlasov
L25.1	Kontaktná dermatitída zapríč.kont.liekov s kožou, b.n.	L67.8	Iná abnormalita farby vlasov a vlasového kmeňa
L25.3	Kontaktná dermatitída zapríč.i.chem.lát., b.n.	L67.9	Abnor.farby vlasov a vlasového kmeňa, b.n.
L25.4	Kontaktná dermatitída zapríč.kont.potravy s kožou, b.n.	L68.0	Hirzutizmus
L25.5	Kontaktná dermatitída zapríč.rastl.okr.rastl.potr., b.n.	L68.1	Získaná lanugová hypertrichóza
L27.2	Dermatitída zapríčinená požitou potravou	L68.2	Lokálna hypertrichóza
L27.8	Dermatitída zapríč.i.lát.užitou orál.ent./parent.	L68.3	Polytrichia
L27.9	Dermatitída zapríč.bliž.neurč.lát.užitou orál.ent./parent.	L68.8	Iná hypertrichóza
L29.0	Svrbenie anusu	L68.9	Hypertrichóza, bližšie neurčená
L29.8	Iné svrbenie	L70.0	Acne vulgaris
L29.9	Svrbenie, bližšie neurčené	L70.4	Acne infantilis
L30.5	Pityriasis alba	L70.5	Acne excoriée des jeunes filles
L42	Pityriasis rosea	L70.8	Iné akné
L44.1	Lichen nitidus	L70.9	Akné, bližšie neurčené
L44.2	Lichen striatus	L71.0	Periorálna dermatitída
L44.3	Lichen ruber moniliformis	L71.1	Rhinophyma
L50.0	Alergická žihľavka	L71.8	Iná rosacea

L71.9	Rosacea, bližšie neurčená	P83.1	Novorodenecký toxický erytém
L72.0	Epidermová cysta	P83.6	Pupkový polyp u novorodenca
L72.1	Trichilémová cysta	P83.8	Iná choroba kože špecifická pre plod a novorod., b.u.
L72.2	Steatocystoma multiplex	P83.9	Porucha kože špecifická pre plod a novorod., b.n.
L72.8	Iná folikulová cysta kože a podkožného tkaniva	Q18.3	Kožná riasa šije [Pterygium colli]
L72.9	Folikulová cysta kože a podkož. tkan., b.n.	Q18.9	Vrodená chyba tváre a krku, bližšie neurčená
L73.0	Acne keloid [folliculitis sclerotisans nuchae]	Q81.0	Jednoduchá bulózna epidermolýza
L73.1	Pseudofolliculitis barbae	Q81.8	Iná bulózna epidermolýza
L73.8	Iná choroba vlasových folikulov, bližšie určená	Q81.9	Bulózna epidermolýza, bližšie neurčená
L73.9	Choroba vlasových folikulov, bližšie neurčená	Q82.0	Dedičný lymfédém
L74.0	Miliaria rubra	Q82.2	Mastocytóza
L74.1	Miliaria crystallina	Q82.3	Incontinentia pigmenti
L74.2	Miliaria profunda	Q82.4	Ektodermálna dysplázia (anhidrotická)
L74.3	Miliaria, bližšie neurčená	Q82.5	Vrodený nenádorový névus
L74.4	Anhidróza	Q82.8	Iná vrodená chyba kože, bližšie určená
L74.8	Iná choroba ekkrinných potných žliaz	Q82.9	Vrodená chyba kože, bližšie neurčená
L74.9	Choroba ekkrinných potných žliaz, bližšie neurčená	Q84.0	Vrodená alopecia
L75.0	Brómhidróza	Q84.1	Vrod. morfológické zmeny vlasov, n.i.
L75.1	Chrómhidróza	Q84.2	Iná vrodená chyba vlasov
L75.2	Apokrinná miliaria	Q84.3	Anonychia
L75.8	Iné choroby apokrinných potných žliaz	Q84.4	Vrodená leukonychia
L75.9	Choroba apokrinných potných žliaz, bližšie neurčená	Q84.5	Zväčšené a hypertrofické nechty
L80	Vitiligo	Q84.6	Iná vrodená chyba nechtov
L81.0	Pozápalová hyperpigmentácia	Q84.8	Iná vrod. chyba spoločnej (kožnej) pokrývky, b.u.
L81.1	Chloazma	Q84.9	Vrodená chyba spoločnej (kožnej) pokrývky, b.n.
L81.2	Pehy	R21	Raš a iné nešpecifické kožné vyrážky
L81.3	Škvrnny farby bielej kávy [café au lait]	R22.0	Lokalizované zdureníe, útvár, hrča na hlave
L81.4	Iná melanínová hyperpigmentácia	R22.1	Lokalizované zdureníe, útvár, hrča na krku
L81.5	Leukoderma, nezatriedená inde	R22.2	Lokalizované zdureníe, útvár, hrča na trupe
L81.6	Iná porucha zo zníženej tvorby melanínu	R22.3	Lokalizov. zdureníe, útvár, hrča na HK
L81.7	Pigmentová purpura	R22.4	Lokalizov. zdureníe, útvár, hrča na DK
L81.8	Iné poruchy pigmentácie, bližšie určené	R22.7	Lokalizov. zdureníe, útvár, hrča na viac.m.
L81.9	Porucha pigmentácie, bližšie neurčená	R22.9	Lokalizov. zdureníe, útvár, hrča, b.n.
L82	Seboroická keratóza	R23.4	Zmeny štruktúry kože
L84	Kurie oko a mozoľ	R23.8	Iné a bližšie neurčené zmeny kože
L85.0	Získaná ichthyóza	R61.0	Lokalizovaná hyperhidróza
L85.1	Získaná keratóza (keratoderma) dlaní a chodidiel	R61.1	Generalizovaná hyperhidróza
L85.2	Keratosis punctata dlaní a chodidiel	R61.9	Hyperhidróza, bližšie neurčená
L85.3	Xerosis cutis	S00.02	Povrch. poranenie vlas. kože hlavy: tvorba pľuzgierov
L85.8	Iné zhrubnutie epidermy, bližšie určené	S00.03	Povrch. poranen. vlas. kože hlavy: uštip. hmyz., vpich (nejedovaty)
L85.9	Zhrubnutie epidermy, bližšie neurčené	S00.32	Povrchové poranenie nosa: tvorba pľuzgierov (netermických)
L87.0	Folikulová a parafolikulová keratóza prenikajúca do kože	S00.33	Povrch. poranenie nosa: uštipnutie hmyzom, vpich (nejedovaty)
L87.2	Elastosis perforans serpiginosa	S00.42	Povrchové poranenie ucha: tvorba pľuzgierov (netermických)
L87.8	Iné poruchy transepidermálnej eliminácie	S00.43	Povrch. poranenie ucha: uštipnutie hmyzom, vpich (nejedovaty)
L87.9	Choroba transepidermálnej eliminácie, b.n.	S00.52	Povrchové poranenie pery a úst. dutiny: tvorba pľuzg. (neterm.)
L90.0	Lichen sclerosus et atrophicus	S00.53	Povrch. poranenie pery, ústnej dutiny: uštip. hmyz., vpich
L90.1	Anetoderma, Schwenergerov-Buzziho typ	S00.82	Povrch. poranenie inej časti hlavy: tvorba pľuzg. (netermických)
L90.2	Anetoderma, Jadassohnov-Pellizzariho typ	S00.83	Povrch. poranenie inej časti hlavy: uštip. hmyz, vpich
L90.3	Idiopatická atrophoderma, Pasiniho-Pieriniho typ	S00.92	Povrch. poranenie hlavy bl. neurč. časti: tvorba pľuzg. (neterm.)
L90.4	Acrodermatitis chronica atrophicans	S00.93	Povrch. poranenie hlavy bliž. neurč. časti: uštip. hmyz, vpich
L90.5	Jazvové stavy a fibróza kože	S10.12	Iné a bl. neurč. povrch. poranenie hrdla: tvorba pľuzg. (neterm.)
L90.6	Striae cutis atropicae	S10.13	Iné a bl. neurč. povrch. poranenie hrdla: uštip. hmyz, vpich (nejed.)
L90.8	Iná atrofická choroba kože	S10.82	Povrch. poranenie inej časti krku: tvorba pľuzg. (netermických)
L90.9	Atrofická choroba kože, bližšie neurčená	S10.83	Povrch. poranenie iných častí krku: uštip. hmyz, vpich (nejedovaty)
L91.0	Hypertrofická jazva (keloid)	S10.92	Povrchové poranenie krku, bl. neurč. časť: tvorba pľuzg. (neterm.)
L91.8	Iná hypertrofická choroba kože	S10.93	Povrch. poranenie krku, bl. neurč. časť: uštip. hmyz, vpich (nejed.)
L91.9	Hypertrofická choroba kože, bližšie neurčená	S20.12	Iné a bl. neurč. povrch. poranenia prsníka: tvorba pľuzg. (neterm.)
L92.1	Necrobiosis lipoidica, nezatriedená inde	S20.13	Iné a b.n. povrch. poranenia prsníka: uštip. hmyz, vpich (nejed.)
L92.2	Granuloma faciale (eozinofilný granulóm kože)	S20.32	Iné povrch. poranenie pred. steny hrud.: tvor. pľuzg. (neterm.)
L92.3	Kožný a podkožný granulóm okolo cudzích telies	S20.33	Iné povrch. poranenie pred. steny hrud.: uštip. hmyz, vpich (nejed.)
L92.8	Iná granulomatózna choroba kože a podkož. tkaniva	S20.42	Iné povrch. poranenie zad. steny hrud.: tvorba pľuzg. (neterm.)
L92.9	Granulomatózna choroba kože a podkož. tkaniva, b.n.	S20.43	Iné povrch. poranenie zad. steny hrud.: uštip. hmyz, vpich (nejed.)
L94.3	Sklerodaktília	S20.82	Povrch. poran. i. a bliž. neurč. časti hrud.: tvor. pľuzg. (neterm.)
L94.8	Iné lokalizované choroby spojivov. tkaniva, b.u.	S20.83	Povrch. poran. i. a bliž. neurč. čas. hrud.: ušt. hmyz. / vpich (nejed.)
L94.9	Lokalizovaná choroba spojivov. tkaniva, b.n.	S30.82	Iné povrch. poranenia brucha, drieku, panvy: tvorba pľuzg. (neterm.)
L98.5	Mucinóza kože	S30.83	Iné povrch. poran. brucha, drieku, panvy: uštip. hmyz, vpich (nejed.)
L98.6	Iné infiltratívne choroby kože a podkožného tkaniva	S30.92	Povrch. poranen. b. n. č. brucha, drieku, panvy: tvor. pľuzg. (neterm.)
L98.8	Iná choroba kože a podkožného tkaniva, b.u.	S30.93	Povrch. por. b. n. č. brucha, drieku, panvy: uštip. hmyz, vpich (nejed.)
L98.9	Choroba kože a podkožného tkaniva, bližšie neurčená	S40.82	Iné povrchové poranenia pleca a ramena: tvorba pľuzg. (neterm.)
N80.6	Endometrióza v kožnej jazve	S40.83	Iné povrch. poranenia pleca a ramena: uštip. hmyz, vpich (nejed.)

S50.82	Iné povrch.poranenie predlaktia:tvorba pľuzg.(neterm.)	T13.02	Povrch.poran.DK,v bliž.neurč.úrovni:tvor.pľuzg.(neterm.)
S50.83	Iné povrch.poranenie predlaktia:uštip.hmyz, vpich(nejed.)	T13.03	Povrch.poran.DK,v bliž.neurč.úrovni:uštip.hmyz./vpich(nejed.)
S60.82	Iné povrch.poran.zápäs.a ruky:tvor.pľuzg.(neterm.)	T14.02	Povrch.poran.oblasť bliž.neurč.tela:tvor.pľuzg.(neterm.)
S60.83	Iné povrch.poran.zápäs.a ruky:uštip.hmyz./vpich(nejed.)	T14.03	Povrch.poran.oblasť bliž.neurč.tela:uštip.hmyz./vpich(nejed.)
S70.82	Iné povrch.poran.bedra a stehna:tvor.pľuzg.(neterm.)	Z41.1	Plastická operácia z kozmetických príčin
S70.83	Iné povrch.poran.bedra a stehna:uštip.hmyz./vpich(nejed.)	Z42.0	Následná star.,zahŕň.plast.chir.výk.na hlave a krku
S80.82	Iné povrch.poran.predkol.:tvorba pľuzg.(neterm.)	Z42.1	Následná star.,zahŕň.plast.chir.výk.na prsníku
S80.83	Iné povrch.poran.predkol.:uštip.hmyz./vpich(nejed.)	Z42.2	Následná star.,zahŕň.plast.chir.výk.na i.časti trupu
S90.82	Iné povrch.poran.čl.a nohy:tvor.pľuzg.(neterm.)	Z42.3	Následná star.,zahŕň.plast.chir.výk.na HK
S90.83	Iné povrch.poran.čl.a nohy:uštip.hmyz./vpich(nejed.)	Z42.4	Následná star.,zahŕň.plast.chir.výk.na DK
T09.02	Povrch.poran.trupu v bliž.neurč.úrovni:tvor.pľuzg.(neterm.)	Z42.8	Následná star.,zahŕň.plast.chir.výk.na i.časti tela
T09.03	Povrch.poran.trupu v bliž.n.úrovni:uštip.hmyz./vpich(nejed.)	Z42.9	Následná star.,zahŕň.plast.chir.výk.,b.n.
T11.02	Povrch.poran.HK v bliž.neurč.úrovni:tvor.pľuzg.(neterm.)	Z52.1	Darča kože
T11.03	Povrch.poran.HK v bliž.neurč.úrovni:uštip.hmyz./vpich(nejed.)		

ADRG J68**Ochorenia kože jeden ošetrovací deň**

Min. 1 HDg v tabuľke J68-1 a Ošetrovacia doba = 1 d.

DRG J68A**Ochorenia kože jeden ošetrovací deň, s komplexnou diagnózou**

HDg v tabuľke J68-2

DRG J68B**Ochorenia kože jeden ošetrovací deň, bez komplexnej diagnózy****Diagnóza J68-1**

A06.7	Kožná amebóza	B65.3	Cerkáriová dermatitída
A18.4	Tuberkulóza kože a podkožného tkaniva	B85.0	Pedikulóza zapríčinená Pediculus humanus capitis
A22.0	Kožný antrax	B85.1	Pedikulóza zapríčinená Pediculus humanus corporis
A31.1	Kožná mykobakterióza	B85.2	Pedikulóza, bližšie neurčená
A36.3	Kožná diftéria	B85.3	Ftírióza
A42.2	Cervikofaciálna aktinomykóza	B85.4	Zmiešaná pedikulóza a ftírióza
A43.1	Kožná nokardióza	B86	Scabies
A51.3	Sekundárny syfilis kože a slizníc	B87.0	Myiódza kože
A66.0	Primárna lézia pri frambézii	B87.1	Myiódza rany
A66.1	Mnohopočetné papilómy a vlhká plazivá frambézia	B87.2	Myiódza oka
A66.2	Iné počiatočné lézie kože pri frambézii	B87.3	Myiódza nosohltana
A66.3	Hyperkeratóza pri frambézii	B87.4	Myiódza ucha
A66.4	Gumy a vredy pri frambézii	B87.8	Myiódza na iných miestach
A67.0	Pinta, primárne lézie	B87.9	Myiódza, bližšie neurčená
A67.1	Pinta, stredne pokročilé lézie	B88.0	Iná akarióza
A67.3	Pinta, zmiešané lézie	B88.1	Tungjóza
B00.0	Herpetický ekzém	B88.2	Iné zamorenie článkonožcami
B00.9	Herpetická infekcia, bližšie neurčená	B88.3	Vonkajšia hirudinóza
B02.9	Zoster bez komplikácií	B88.9	Zamorenie bližšie neurčenými ektoparazitmi
B07	Vírusové bradavice[Verrucae]	C43.0	Maligný melanóm pery
B08.1	Kontagiózne bradavice[Molluscum contagiosum]	C43.2	Maligný melanóm ucha a vonkajšieho zvukovodu
B35.0	Tinea barbae a tinea capitis	C43.3	Maligný melanóm inej a bliž.neurč.časti tváre
B35.1	Tinea unguium	C43.4	Maligný melanóm vlasatej časti hlavy a krku
B35.2	Tinea manuum	C43.5	Maligný melanóm trupu
B35.3	Tinea pedis	C43.6	Maligný melanóm hornej končatiny vrátane pleca
B35.4	Tinea corporis	C43.7	Maligný melanóm dolnej končatiny vrátane bedra
B35.5	Tinea imbricata	C43.8	Maligný melanóm presahujúci viaceré oblasti
B35.6	Tinea cruris	C43.9	Maligný melanóm kože, bližšie neurčený
B35.8	Iná dermatofytóza	C44.0	Iný zhubný nádor kože pery
B35.9	Dermatofytóza, bližšie neurčená	C44.2	Iný zhubný nádor kože ucha a vonkajšieho zvukovodu
B36.0	Pityriasis versicolor	C44.3	Iný zhubný nádor kože iných a bliž.neurč.časti tváre
B36.1	Tinea nigra	C44.4	Iný zhubný nádor kože vlasatej časti hlavy a krku
B36.2	Piedra alba	C44.5	Iný zhubný nádor kože trupu
B36.3	Piedra nigra	C44.6	Zhubný nádor kože hornej končatiny vrátane pleca
B36.8	Iná povrchová mykóza, bližšie určená	C44.7	Zhubný nádor kože dolnej končatiny vrátane bedra
B36.9	Povrchová mykóza, bližšie neurčená	C44.8	Zhubný nádor kože presahujúci viaceré oblasti
B37.2	Kandidóza kože a nechtov	C44.9	Zhubný nádor kože, bližšie neurčený
B38.3	Kokcidioidomykóza kože	C46.0	Kaposiho sarkóm kože
B55.1	Kožná leišmanióza	C46.1	Kaposiho sarkóm mäkkého tkaniva
B55.2	Leišmanióza kože a slizníc (mukokutáňa)	C46.7	Kaposiho sarkóm na iných miestach

C46.8	Kaposiho sarkóm viacerých orgánov	L13.0	Herpetiformná dermatitída(dermatitis herpetiformis)
C46.9	Kaposiho sarkóm,blížšie neurčený	L13.1	Dermatitis pustulosa subcornealis
D03.0	Melanóm in situ pery	L13.8	Iné pluzgierové(bulózne)dermatózy,blížšie určené
D03.2	Melanóm in situ ucha a vonkajšieho zvukovodu	L13.9	Pluzgierová (bulózna) dermatóza,blížšie neurčená
D03.3	Melanóm in situ iných a bliž.neurč.častí tváre	L20.0	Besnierovo prurigo
D03.4	Melanóm in situ vlasatej časti hlavy a krku	L20.8	Iná atopická dermatitída
D03.5	Melanóm in situ trupu	L20.9	Atopická dermatitída,blížšie neurčená
D03.6	Melanóm in situ hornej končatiny vrátane pleca	L21.0	Seborea hlavy
D03.7	Melanóm in situ dolnej končatiny vrátane bedra	L21.1	Seboroická dermatitída detského veku
D03.8	Melanóm in situ iných miest	L21.8	Iná seboroická dermatitída
D03.9	Melanóm in situ,blížšie neurčený	L21.9	Seboroická dermatitída,blížšie neurčená
D04.0	Karcinóm in situ kože pery	L22	Plienková dermatitída
D04.2	Karcinóm in situ kože ucha a vonkajšieho zvukovodu	L23.0	Alergická kontaktná dermatitída zapríčinená kovmi
D04.3	Karcinóm in situ kože iných a bliž.neurč.častí tváre	L23.1	Alergická kontakt.dermatitída zaprič.náplastami
D04.4	Karcinóm in situ kože vlasatej časti hlavy a krku	L23.2	Alergická kontakt.dermatitída zaprič.kozm.přípravkami
D04.5	Karcinóm in situ kože trupu	L23.3	Alergická kontakt.dermatitída zaprič.kont.kože s liekmi
D04.6	Karcinóm in situ kože HK vrátane pleca	L23.4	Alergická kontakt.dermatitída zaprič.farbvami
D04.7	Karcinóm in situ kože DK vrátane bedra	L23.5	Alergická kontakt.dermatitída zaprič.i.chem.lát.
D04.8	Karcinóm in situ kože na iných miestach	L23.6	Alergická kontakt.dermatitída zaprič.kont.kože s potr.
D04.9	Karcinóm in situ kože,blížšie neurčený	L23.7	Alergická kontakt.dermatitída zaprič.rastl.okr.rastl.potr.
D17.0	Nezhubný lipom.nádor kože a podkož.tkan.hlavy,tváre a krku	L23.8	Alergická kontakt.dermatitída zaprič.i.agensmi
D17.1	Nezhubný lipom.nádor kože a podkož.tkan.trupu	L23.9	Alergická kontakt.dermatitída s neu.prič.
D17.2	Nezhubný lipom.nádor kože a podkož.tkan.končatín	L24.0	Kontaktná dermatitída z podrážd.zaprič.čistiacími prostr.
D17.3	Nezhub.lipom.nádor kože a podkož.tkan.na i.bliž.neurč.m.	L24.1	Kontaktná dermatitída z podrážd.zaprič.olejmi a tukmi
D17.7	Nezhubný lipomatózny nádor na inom mieste	L24.2	Kontaktná dermatitída z podrážd.zaprič.rozpúšť.
D17.9	Nezhubný lipomatózny nádor,blížšie neurčený	L24.3	Kontaktná dermatitída z podrážd.zaprič.kozm.přípravkami
D18.00	Hemangióm bez bližšieho určenia miesta	L24.4	Kontaktná dermatitída z podrážd.zaprič.kont.liekov s kožou
D18.01	Hemangióm kože a podkožia	L24.5	Kontaktná dermatitída z podrážd.zaprič..chem.lát.
D18.08	Hemangióm na inom mieste	L24.6	Kontaktná dermatitída z podrážd.zaprič.kont.potravy s kožou
D22.0	Melanocytový névus pery	L24.7	Kontaktná dermatitída z podrážd.zaprič.rastl.i okr.rastl.potr.
D22.2	Melanocytový névus ucha a vonkajšieho zvukovodu	L24.8	Kontaktná dermatitída z podrážd.zaprič.i.agensmi
D22.3	Melanocytový névus iných a bliž.neurč.častí tváre	L24.9	Kontaktná dermatitída z podrážd.s neu.prič.
D22.4	Melanocytový névus vlasovej časti hlavy a krku	L25.0	Kontaktná dermatitída zaprič.kozm.přípravkami,b.n.
D22.5	Melanocytový névus trupu	L25.1	Kontaktná dermatitída zaprič.kont.liekov s kožou,b.n.
D22.6	Melanocytový névus HK vrátane pleca	L25.2	Kontaktná dermatitída zaprič.farbvam,b.n.
D22.7	Melanocytový névus DK vrátane bedra	L25.3	Kontaktná dermatitída zaprič.i.chem.lát.,b.n.
D22.9	Melanocytový névus,blížšie neurčený	L25.4	Kontaktná dermatitída zaprič.kont.potravy s kožou,b.n.
D23.0	Iný nezhubný nádor kože pery	L25.5	Kontaktná dermatitída zaprič.rastl.okr.rastl.potr.,b.n.
D23.2	Iný nezhubný nádor kože ucha a vonkajšieho zvukovodu	L25.8	Kontaktná dermatitída zaprič.i.agensmi,b.n.
D23.3	Iný nezhubný nádor kože iných a bliž.neurč.častí tváre	L25.9	Kontaktná dermatitída bez urč.příčiny,b.n.
D23.4	Iný nezhubný nádor kože vlasovej časti hlavy a krku	L26	Exfoliatívna dermatitída
D23.5	Iný nezhubný nádor kože trupu	L27.0	Generalizovaná kožná vyrážka,zapr.lieč.a liekmi
D23.6	Iný nezhub.nádor kože HK vrátane pleca	L27.1	Lokálna kožná vyrážka zaprič.liečiv.a liekmi
D23.7	Iný nezhub.nádor kože DK vrátane bedra	L27.2	Dermatitída zapríčinená požitou potravou
D23.9	Iný nezhubný nádor kože,blížšie neurčený	L27.8	Dermatitída zaprič.i.lát.užitou orál.ent./parent.
D48.5	Nádor s neurčitým/neznámsprávk.koža	L27.9	Dermatitída zaprič.bliž.neurč.lát.užitou orál.ent./parent.
H02.6	Xantelazma mihalnice	L28.0	Lichen simplex chronicus
I78.1	Nenádorový névus	L28.1	Prurigo nodularis
I89.0	Lymfedém,nezatriedený inde	L28.2	Iné prurigo
L00.0	Synd.obar.kože zaprič.stafylok.s postih.men.ako 30% povrch.t.	L29.0	Svrbenie anusu
L00.1	Synd.obarenej kože zaprič.stafylok.s postih.30%p.t.a viac	L29.8	Iné svrbenie
L08.1	Erythrasma	L29.9	Svrbenie,blížšie neurčené
L10.0	Pemphigus vulgaris	L30.0	Numulárna dermatitída
L10.1	Pemphigus vegetans	L30.1	Dyshidróza(pompholyx)
L10.2	Pemphigus foliaceus	L30.2	Kožná autosenzibilizácia
L10.3	Brazílsky pemfigus [fogo selvagem]	L30.3	Infekčná dermatitída(ekzematoidná)
L10.4	Pemphigus erythematousus	L30.4	Intertrigo(zaparenina)s erytémom
L10.5	Pemfigus, zapríčinený liekom	L30.5	Pityriasis alba
L10.8	Iný pemfigus	L30.8	Iná dermatitída,blížšie určená
L10.9	Pemfigus, bližšie neurčený	L30.9	Dermatitída,blížšie neurčená
L11.0	Získaná folikulová keratóza	L40.0	Psoriasis vulgaris
L11.1	Prechodná akantolytická dermatóza (Groverova)	L40.1	Generalizovaná pustulová psoriáza
L11.8	Iná akantolytická dermatóza,blížšie určená	L40.2	Acrodermatitis continua suppurativa
L11.9	Akantolytická dermatóza,blížšie neurčená	L40.3	Psoriasis pustulosa palmoplantaris
L12.0	Pluzgierový(bulózny)pemfigoid	L40.4	Psoriasis guttata
L12.1	Jazvový pemfigoid	L40.8	Iná psoriáza
L12.2	Chronická pluzgierová(bulózna)choroba detského veku	L40.9	Psoriáza,blížšie neurčená
L12.3	Získaná pluzgierová (bulózna) epidermolýza	L41.0	Pityriasis lichenoides et varioliformis acuta
L12.8	Iný pemfigoid	L41.1	Pityriasis lichenoides chronica
L12.9	Pemfigoid,blížšie neurčený	L41.2	Lymfomatoidná papulóza

L41.3	Parapsoriáza malých plakov	L60.3	Dystrofia nechtov
L41.4	Parapsoriáza veľkých plakov	L60.4	Beauvoe čiary
L41.5	Parapsoriáza s poikilodermiou	L60.5	Syndróm žltých nechtov
L41.8	Iná parapsoriáza	L60.8	Iná choroba nechtov
L41.9	Parapsoriáza, bližšie neurčená	L60.9	Choroba nechtov, bližšie neurčená
L42	Pityriasis rosea	L63.0	Alopecia (capitis) totalis
L43.0	Hypertrofický lichen ruber planus	L63.1	Alopecia universalis
L43.1	Bulózny lichen ruber planus	L63.2	Ophiasis
L43.2	Lichenoidná reakcia na lieky	L63.8	Iná alopecia areata
L43.3	Subakútny (aktívny) lichen ruber planus	L63.9	Alopecia areata, bližšie neurčená
L43.8	Iný lichen ruber planus	L64.0	Androgénna alopecia, apríčinená liekmi
L43.9	Lichen ruber planus, bližšie neurčený	L64.8	Iná androgénna alopecia
L44.0	Pityriasis rubra pilaris	L64.9	Androgénna alopecia, bližšie neurčená
L44.1	Lichen nitidus	L65.0	Telogénne efluvium
L44.2	Lichen striatus	L65.1	Anagénne efluvium
L44.3	Lichen ruber moniliformis	L65.2	Alopecia mucinosa
L44.4	Detská papulárna akrodermatitída (Giannotti-Crosti synd.)	L65.8	Iná nejazvová strata vlasov, bližšie určená
L44.8	Iná papuloskvamózna choroba kože, bližšie určená	L65.9	Nejzvová strata vlasov, bližšie neurčená
L44.9	Papuloskvamózna choroba kože, bližšie neurčená	L66.0	Pseudopelade Brocq
L50.0	Alergická žihľavka	L66.1	Lichen planopilaris
L50.1	Idiopatická žihľavka	L66.2	Folliculitis decalvans
L50.2	Žihľavka zapríčinená chladom alebo teplom	L66.3	Perifolliculitis capitis abscedens
L50.3	Dermografická žihľavka [urticaria factitia]	L66.4	Folliculitis ulerythematosus reticulata
L50.4	Vibračná žihľavka	L66.8	Iná jazvová alopecia
L50.5	Cholínergická žihľavka	L66.9	Jazvová alopecia, bližšie neurčená
L50.6	Kontaktná žihľavka	L67.0	Trichorrhexis nodosa
L50.8	Iná žihľavka	L67.1	Zmeny farby vlasov
L50.9	Žihľavka, bližšie neurčená	L67.8	Iná abnormalita farby vlasov a vlasového kmeňa
L51.0	Nepluzgierový multiformný erytém	L67.9	Abnor. farby vlasov a vlasového kmeňa, b.n.
L51.1	Pluzgierový multiformný erytém	L68.0	Hirzutizmus
L51.20	Toxická nekrolýza epidermy s postih. men. ako 30% povrchu t.	L68.1	Získaná lanugová hypertrichóza
L51.21	Toxická nekrolýza epidermy s postih. 30% povrch. tela a viac	L68.2	Lokálna hypertrichóza
L51.8	Iný multiformný erytém	L68.3	Polytrichia
L51.9	Multiformný erytém, bližšie neurčený	L68.8	Iná hypertrichóza
L52	Erythema nodosum	L68.9	Hypertrichóza, bližšie neurčená
L53.0	Toxický erytém	L70.0	Acne vulgaris
L53.1	Erythema annulare centrifugum	L70.1	Acne conglobata
L53.2	Erythema marginatum	L70.2	Acne varioliformis
L53.3	Iný chronický obrazcový erytém	L70.3	Acne tropica
L53.8	Iná erytémová choroba, bližšie určená	L70.4	Acne infantilis
L53.9	Erytémová choroba, bližšie neurčená	L70.5	Acne excoriée des jeunes filles
L55.0	Akútna solárna dermatitída 1. stupňa	L70.8	Iné akné
L55.1	Akútna solárna dermatitída 2. stupňa	L70.9	Akné, bližšie neurčené
L55.2	Akútna solárna dermatitída 3. stupňa	L71.0	Periorálna dermatitída
L55.8	Iná akútna solárna dermatitída	L71.1	Rhinophyma
L55.9	Akútna solárna dermatitída, bližšie neurčená	L71.8	Iná rosacea
L56.0	Foto toxická lieková reakcia	L71.9	Rosacea, bližšie neurčená
L56.1	Fotoalergická lieková reakcia	L72.0	Epidermová cysta
L56.2	Fotokontaktná dermatitída	L72.1	Trichilémová cysta
L56.3	Solárna žihľavka	L72.2	Steatocystoma multiplex
L56.4	Polymorfna svetelná dermatóza	L72.8	Iná folikulová cysta kože a podkožného tkaniva
L56.8	Iná akútna zmena kože, zapríč. ultrafialovým žiarením, b.u.	L72.9	Folikulová cysta kože a podkož. tkan., b.n.
L56.9	Akútna zmena kože, zapríč. ultrafialovým žiarením, b.n.	L73.0	Acne keloid [folliculitis sclerotisans nucae]
L57.0	Aktinická keratóza	L73.1	Pseudofolliculitis barbae
L57.1	Aktinický retikuloid	L73.2	Hidradenitis suppurativa
L57.2	Cutis rhomboidalis nucae	L73.8	Iná choroba vlasových folikulov, bližšie určená
L57.3	Poikiloderma [Civatte]	L73.9	Choroba vlasových folikulov, bližšie neurčená
L57.4	Cutis laxa senilis	L74.0	Miliaria rubra
L57.5	Aktinický granulóm	L74.1	Miliaria crystallina
L57.8	Iné kožné zme. zapr. chron. vystavením účinku neion. žiar.	L74.2	Miliaria profunda
L57.9	Kožné zme. zapr. chron. vystavením účinku neion. žiar., b.n.	L74.3	Miliaria, bližšie neurčená
L58.0	Akútna rádiodermatitída	L74.4	Anhidróza
L58.1	Chronická rádiodermatitída	L74.8	Iná choroba ekrinných potných žliaz
L58.9	Rádiodermatitída, bližšie neurčená	L74.9	Choroba ekrinných potných žliaz, bližšie neurčená
L59.0	Erytém a dermatitída zapríč. ohňom	L75.0	Brómhidróza
L59.8	Iné poškodenia kože a podkož. tkaniva zapríč. žiarením, b.u.	L75.1	Chrómhidróza
L59.9	Poškodenie kože a podkož. tkaniva zapríč. žiarením, b.n.	L75.2	Apokrinná miliaria
L60.0	Zarastajúci necht	L75.8	Iné choroby apokrinných potných žliaz
L60.1	Onycholýza	L75.9	Choroba apokrinných potných žliaz, bližšie neurčená
L60.2	Onychogryfóza	L80	Vitiligo

L81.0	Pozápalová hyperpigmentácia	M79.34	Panikulitída, bliž. neurč. v obl. ruky
L81.1	Chloazma	M79.35	Panikulitída, bliž. neurč. panv. obl. a stehna
L81.2	Pehy	M79.36	Panikulitída, bliž. neurč. v obl. predkol.
L81.3	Škvmy farby bielej kávy[café au lait]	M79.37	Panikulitída, bliž. neurč. v obl. čl. a nohy
L81.4	Iná melanínová hyperpigmentácia	M79.38	Panikulitída, bliž. neurč. na i. mieste
L81.5	Leukoderma, nezatriedená inde	M79.39	Panikulitída, bliž. neurč., miesto bliž. neurč.
L81.6	Iná porucha zo zníženej tvorby melanínu	N80.6	Endometrióza v kožnej jazve
L81.7	Pigmentová purpura	P83.1	Novorodenecký toxický erytém
L81.8	Iné poruchy pigmentácie, bližšie určené	P83.6	Pupkový polyp u novorodenca
L81.9	Porucha pigmentácie, bližšie neurčená	P83.8	Iná choroba kože špecifická pre plod a novorod., b.u.
L82	Seboroická keratóza	P83.9	Porucha kože špecifická pre plod a novorod., b.n.
L83	Acanthisis nigricans	Q18.3	Kožná riasa šije [Pterygium colli]
L84	Kurie oko a mozol'	Q18.9	Vrodená chyba tváre a krku, bližšie neurčená
L85.0	Získaná ichthyóza	Q80.0	Ichthyosis vulgaris
L85.1	Získaná keratóza (keratoderma) dlaní a chodidiel	Q80.1	Ichthyóza viazaná na chromozóm X
L85.2	Keratosis punctata dlaní a chodidiel	Q80.2	Lamelárna ichthyóza
L85.3	Xerosis cutis	Q80.3	Vrodená bulózne ichtyoziformná erytrodermia
L85.8	Iné zhrubnutie epidermy, bližšie určené	Q80.4	Ichtyosis congenita gravis [Harlekinfetus]
L85.9	Zhrubnutie epidermy, bližšie neurčené	Q80.8	Iná vrodená ichthyóza
L87.0	Folikulová a parafolikulová keratóza prenikajúca do kože	Q80.9	Vrodená ichthyóza, bližšie neurčená
L87.2	Elastosis perforans serpiginosa	Q81.0	Jednoduchá bulózna epidermolýza
L87.8	Iné poruchy transepidermálnej eliminácie	Q81.1	Letálna bulózna epidermolýza
L87.9	Choroba transepidermálnej eliminácie, b.n.	Q81.2	Dystrofická bulózna epidermolýza
L88	Pyoderma gangrenosum	Q81.8	Iná bulózna epidermolýza
L90.0	Lichen sclerosus et atrophicus	Q81.9	Bulózna epidermolýza, bližšie neurčená
L90.1	Anetodermia, Schweningerov-Buzziho typ	Q82.0	Dedičný lymfedém
L90.2	Anetodermia, Jadassohnov-Pellizzariho typ	Q82.1	Xeroderma pigmentosum
L90.3	Idiopatická atrophodermia, Pasiniho-Pieriniho typ	Q82.2	Mastocytóza
L90.4	Acrodermatitis chronica atrophicans	Q82.3	Incontinentia pigmenti
L90.5	Jazvové stavy a fibróza kože	Q82.4	Ektodermálna dysplázia (anhidrotická)
L90.6	Striae cutis atrophicae	Q82.5	Vrodený nenádorový névus
L90.8	Iná atrofická choroba kože	Q82.8	Iná vrodená chyba kože, bližšie určená
L90.9	Atrofická choroba kože, bližšie neurčená	Q82.9	Vrodená chyba kože, bližšie neurčená
L91.0	Hypertrofická jazva (keloid)	Q84.0	Vrodená alopecia
L91.8	Iná hypertrofická choroba kože	Q84.1	Vrod. morfológické zmeny vlasov, n.i.
L91.9	Hypertrofická choroba kože, bližšie neurčená	Q84.2	Iná vrodená chyba vlasov
L92.0	Granuloma annulare	Q84.3	Anonychia
L92.1	Necrobiosis lipoidica, nezatriedená inde	Q84.4	Vrodená leukonychia
L92.2	Granuloma faciale (eozinofilný granulóm kože)	Q84.5	Zväčšené a hypertrofické nechty
L92.3	Kožný a podkožný granulóm okolo cudzích telies	Q84.6	Iná vrodená chyba nechtov
L92.8	Iná granulomatózna choroba kože a podkož. tkaniva	Q84.8	Iná vrod. chyba spoločnej (kožnej) pokrývky, b.u.
L92.9	Granulomatózna choroba kože a podkož. tkaniva, b.n.	Q84.9	Vrodená chyba spoločnej (kožnej) pokrývky, b.n.
L93.0	Diskoidný lupus erythematosus	R21	Raš a iné nešpecifické kožné vyrážky
L93.1	Subakútny kožný lupus erythematosus	R22.0	Lokalizované zdureníe, útvar, hrča na hlave
L93.2	Iný lokálny lupus erythematosus	R22.1	Lokalizované zdureníe, útvar, hrča na krku
L94.0	Sclerodermia circumscripta[Morphaea]	R22.2	Lokalizované zdureníe, útvar, hrča na trupe
L94.1	Lineárna a pásovité sklerodermia	R22.3	Lokalizov. zdureníe, útvar, hrča na HK
L94.2	Kalcinóza kože	R22.4	Lokalizov. zdureníe, útvar, hrča na DK
L94.3	Sklerodaktýlia	R22.7	Lokalizov. zdureníe, útvar, hrča na viac. m.
L94.5	Poikiloderma vasculare atrophicans	R22.9	Lokalizov. zdureníe, útvar, hrča, b.n.
L94.8	Iné lokalizované choroby spojivov. tkaniva ,b.u.	R23.4	Zmeny štruktúry kože
L94.9	Lokalizovaná choroba spojivov. tkaniva, b.n.	R23.8	Iné a bližšie neurčené zmeny kože
L95.0	Livedoidná vaskulitída	R61.0	Lokalizovaná hyperhidróza
L95.1	Erythema elevatum et diutinum	R61.1	Generalizovaná hyperhidróza
L95.8	Iná vaskulitída ohraničená na kožu	R61.9	Hyperhidróza, bližšie neurčená
L95.9	Vaskulitída ohraničená na kožu, bližšie neurčená	S00.02	Povrch. poranenie vlas. kože hlavy: tvorba pluzgierov
L98.1	Dermatitis factitia(artefacta)	S00.03	Povrch. poranen. vlas. kože hlavy: uštip. hmyz., vpich (nejedovatý)
L98.2	Febrilná neutrofilná dermatóza(Sweetov syndróm)	S00.32	Povrchové poranenie nosa: tvorba pluzgierov(netermických)
L98.5	Mucinóza kože	S00.33	Povrch. poranenie nosa: uštipnutie hmyzom, vpich(nejedovatý)
L98.6	Iné infiltratívne choroby kože a podkožného tkaniva	S00.42	Povrchové poranenie ucha: tvorba pluzgierov(netermických)
L98.8	Iná choroba kože a podkožného tkaniva, b.u.	S00.43	Povrch. poranenie ucha: uštipnutie hmyzom, vpich (nejedovatý)
L98.9	Choroba kože a podkožného tkaniva, bližšie neurčená	S00.52	Povrchové poranenie pery a úst. dutiny: tvorba pluzg. (neterm.)
M35.6	Recid. panikulitída	S00.53	Povrch. poranenie pery, ústnej dutiny: uštip. hmyz., vpich
M54.00	Panikulitída krku a chrbta na viacerých miestach	S00.82	Povrch. poranenie inej časti hlavy: tvorba pluzg. (netermických)
M54.01	Panikulitída krku a chrbta v okcip.-atl.-axiál.obl.	S00.83	Povrch. poranenie inej časti hlavy: uštip. hmyz, vpich
M54.02	Panikulitída krku a chrbta v krčnej oblasti	S00.92	Povrch. poranenie hlavy bl. neurč. časti: tvorba pluzg. (neterm.)
M79.30	Panikulitída, bliž. neurč. na na viac m.	S00.93	Povrch. poranenie hlavy bliž. neurč. časti: uštip. hmyz, vpich
M79.31	Panikulitída, bliž. neurč. v obl. pleca	S10.12	Iné a bl. neurč. povrch. poranenie hrdla: tvorba pluzg. (neterm.)
M79.32	Panikulitída, bliž. neurč. v obl. nadlaktia	S10.13	Iné a bl. neurč. povrch. poranenie hrdla: uštip. hmyz, vpich(nejed.)
M79.33	Panikulitída, bliž. neurč. v obl. predlak.	S10.82	Povrch. poranenie inej časti krku: tvorba pluzg. (netermických)

S10.83	Povrch.poranenie iných častí krku:uštip.hmyz, vpich(nejedovateľ)	S70.83	Iné povrch.poran.bedra a stehna:ušť.hmyz./vpich (nejed.)
S10.92	Povrchové poranenie krku,bl.neurč.časť:tvorba pľuzg.(neterm.)	S80.82	Iné povrch.poran.predkol.:tvorba pľuzg.(neterm.)
S10.93	Povrch.poranenie krku,bl.neurč.časť:uštip.hmyz, vpich(nejed.)	S80.83	Iné povrch.poran.predkol.:ušť.hmyz./vpich (nejed.)
S20.12	Iné a bl.neurč.povrch.poranenia prsníka:tvorba pľuzg.(neterm.)	S90.82	Iné povrch.poran.čl.a nohy:tvor.pľuzg.(neterm.)
S20.13	Iné a b.n.povrch.poranenia prsníka:uštip.hmyz, vpich(nejed.)	S90.83	Iné povrch.poran.čl.a nohy:ušť.hmyz./vpich (nejed.)
S20.32	Iné povrch.poranenie pred.steny hrud.:tvor.pľuzg.(neterm.)	T09.02	Povrch.poran.trupu v bliž.neurč.úrovni:tvor.pľuzg.(neterm.)
S20.33	Iné povrch.poranenie pred.steny hrud.:uštip.hmyz, vpich(nejed.)	T09.03	Povrch.poran.trupu v bliž.n.úrovni:ušť.hmyz./vpich (nejed.)
S20.42	Iné povrch.poranenie zad.steny hrud.:tvorba pľuzg.(neterm.)	T11.02	Povrch.poran.HK v bliž.neurč.úrovni:tvor.pľuzg.(neterm.)
S20.43	Iné povrch.poranenie zad.steny hrud.:uštip.hmyz, vpich(nejed.)	T11.03	Povrch.poran.HK v bliž.neurč.úrovni:ušť.hmyz./vpich (nejed.)
S20.82	Povrch.poran. i.a bliž.neurč.časti hrud.:tvor.pľuzg.(neterm.)	T13.02	Povrch.poran.DK,v bliž.neurč.úrovni:tvor.pľuzg.(neterm.)
S20.83	Povrch.poran.i.a bliž.neurč.čas.hrud.:ušť.hmyz./vpich (nejed.)	T13.03	Povrch.poran.DK,v bliž.neurč.úrovni:ušť.hmyz./vpich(nejed.)
S30.82	Iné povrch.poranenia brucha,drieku,panvy:tvorba pľuzg(neterm.)	T14.02	Povrch.poran.oblasť bliž.neurč.tela:tvor.pľuzg.(neterm.)
S30.83	Iné povrch.poran.brucha,drieku,panvy:uštip.hmyz, vpich(nejed.)	T14.03	Povrch.poran.oblasť bliž.neurč.tela:ušť.hmyz./vpich (nejed.)
S30.92	Povrch.poranen.b.n.č.brucha,drieku,panvy:tvor.pľuzg.(neterm.)	Z41.1	Plastická operácia z kozmetických príčin
S30.93	Povrch.por.b.n.č.brucha,drieku,panvy:uštip.hmyz, vpich(nejed.)	Z42.0	Následná star.,zahŕň.plast.chir.výk.na hlave a krku
S40.82	Iné povrchové poranenia pleca a ramena:tvorba pľuzg.(neterm.)	Z42.1	Následná star.,zahŕň.plast.chir.výk.na prsníku
S40.83	Iné povrch.poranenia pleca a ramena:uštip.hmyz, vpich(nejed.)	Z42.2	Následná star.,zahŕň.plast.chir.výk.na i.čast. trupu
S50.82	Iné povrch.poranenie predlaktia:tvorba pľuzg.(neterm.)	Z42.3	Následná star.,zahŕň.plast.chir.výk.na HK
S50.83	Iné povrch.poranenie predlaktia:uštip.hmyz, vpich(nejed.)	Z42.4	Následná star.,zahŕň.plast.chir.výk.na DK
S60.82	Iné povrch.poran.zápäs.a ruky:tvor.pľuzg.(neterm.)	Z42.8	Následná star.,zahŕň.plast.chir.výk.na i.časti tela
S60.83	Iné povrch.poran.zápäs.a ruky:ušť.hmyz./vpich (nejed.)	Z42.9	Následná star.,zahŕň.plast.chir.výk.,b.n.
S70.82	Iné povrch.poran.bedra a stehna:tvor.pľuzg.(neterm.)	Z52.1	Darča kože

Hlavná diagnóza J68-2

C43.0	Malígný melanóm pery	C44.6	Zhubný nádor kože hornej končatiny vrátane pleca
C43.2	Malígný melanóm ucha a vonkajšieho zvukovodu	C44.7	Zhubný nádor kože dolnej končatiny vrátane bedra
C43.3	Malígný melanóm inej a bliž.neurč.časti tváre	C44.8	Zhubný nádor kože presahujúci viaceré oblasti
C43.4	Malígný melanóm vlasatej časti hlavy a krku	C44.9	Zhubný nádor kože,blížšie neurčený
C43.5	Malígný melanóm trupu	C46.0	Kaposiho sarkóm kože
C43.6	Malígný melanóm hornej končatiny vrátane pleca	C46.1	Kaposiho sarkóm mäkkého tkaniva
C43.7	Malígný melanóm dolnej končatiny vrátane bedra	C46.7	Kaposiho sarkóm na iných miestach
C43.8	Malígný melanóm presahujúci viaceré oblasti	C46.8	Kaposiho sarkóm viacerých orgánov
C43.9	Malígný melanóm kože,blížšie neurčený	C46.9	Kaposiho sarkóm,blížšie neurčený
C44.0	Iný zhubný nádor kože pery	Q81.0	Jednoduchá bulózna epidermolýza
C44.2	Iný zhubný nádor kože ucha a vonkajšieho zvukovodu	Q81.1	Letálna bulózna epidermolýza
C44.3	Iný zhubný nádor kože iných.a bliž.neurč.časti tváre	Q81.2	Dystrofická bulózna epidermolýza
C44.4	Iný zhubný nádor kože vlasatej časti hlavy a krku	Q81.8	Iná bulózna epidermolýza
C44.5	Iný zhubný nádor kože trupu	Q81.9	Bulózna epidermolýza,blížšie neurčená

ADRG J77**Komplexná liečba pri multirezistentných patogénoch pri ochoreniach a poruchách kože, podkožia a prsníka**

Výk. v tabuľke J77-1

DRG J77Z**Komplexná liečba pri multirezistentných patogénoch pri ochoreniach a poruchách kože, podkožia a prsníka****Výkon J77-1**

8v1a2.1‡	Kompl.th osidl/inf.multir.pôvod,na špeciál.isol.j:najm.7-13 dní	8v1a3.2‡	Kompl.th osidl/inf.multirez.pôvod,mimo izol.j:najm.14-20 dní
8v1a2.2‡	Kompl.th osidl/inf.multirezist.pôvod,mimo izol.j:najm.7-13 dní	8v1a4.1‡	Kompl.th osidl/inf.multirez.pôvod,na špec.isolač.j:najm.21dní
8v1a3.1‡	Kompl.th osidl/inf.multirezis.pôvod,na špec.isol.j:naj.14-20 dní	8v1a4.2‡	Kompl.th osidl/inf.multirezis.pôvod,mimo izolač.j:najm.21 dní

ADRG-skupiny 901, 902**OP-výkony nesúvisiace s HDg**

OP-výkony nesúvisiace s HDg

DRG-skupiny 901A, 901B, 901C, 901D, 902Z

MDC 10

Choroby endokrinného
systému, poruchy výživy a
metabolizmu

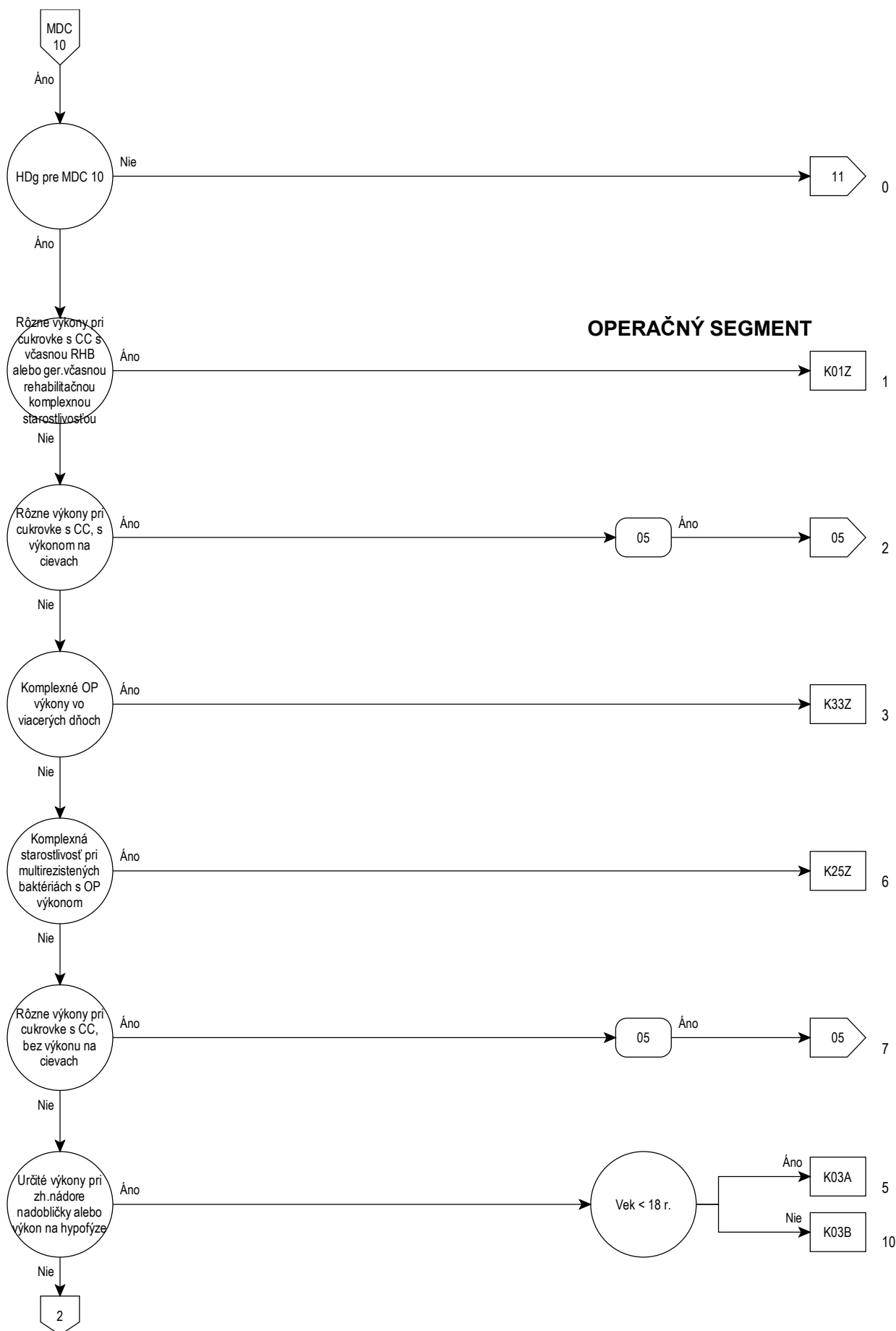

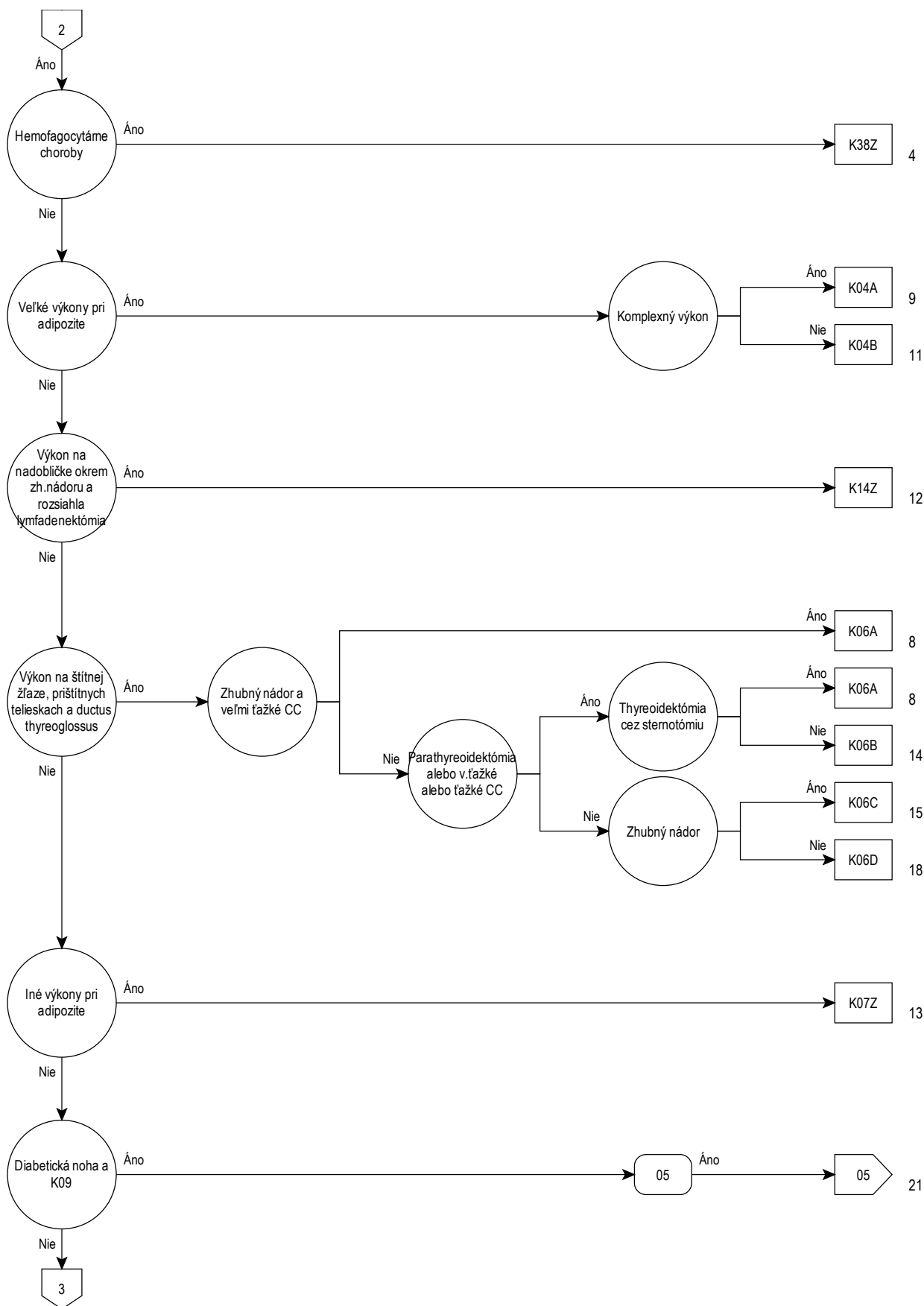

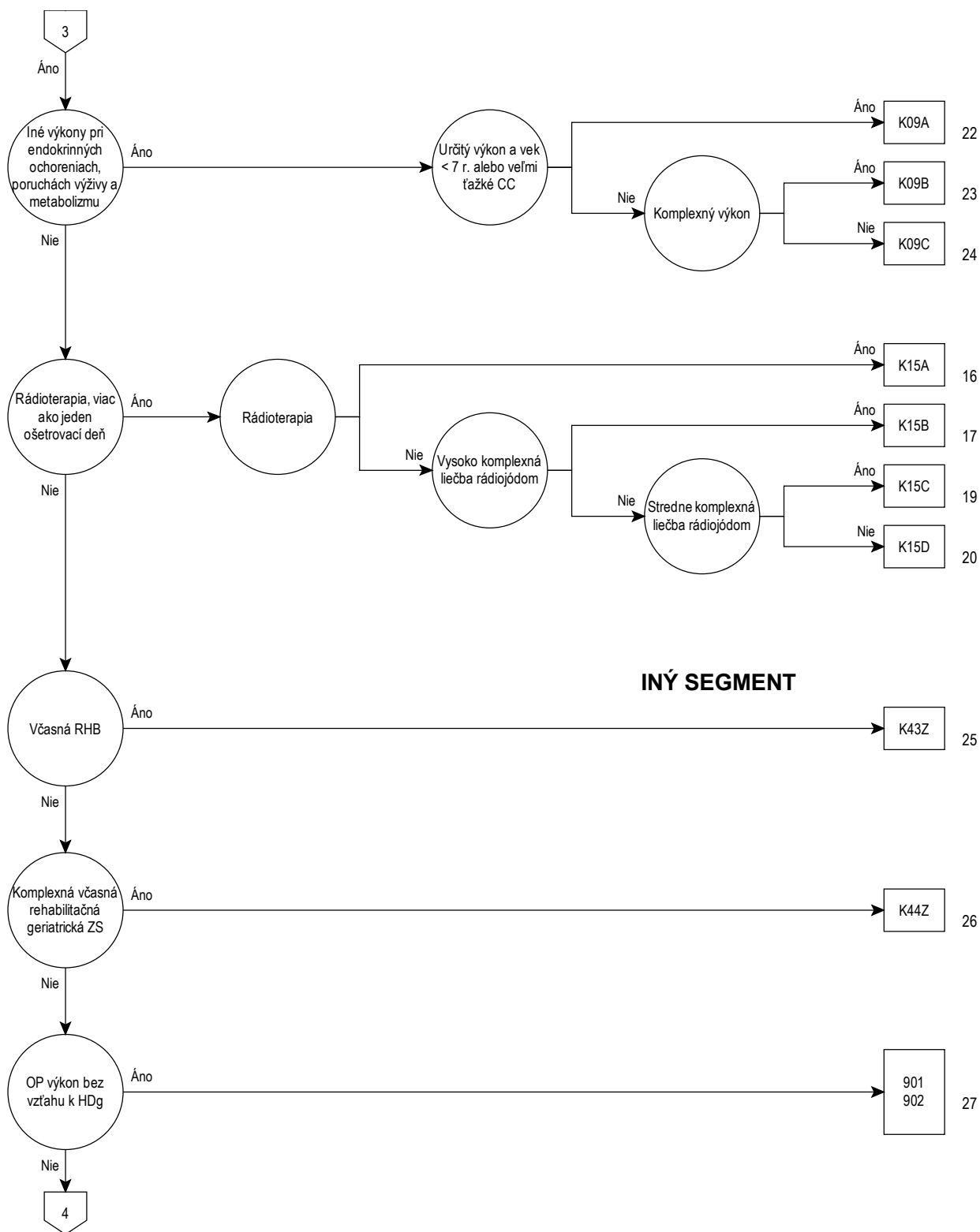

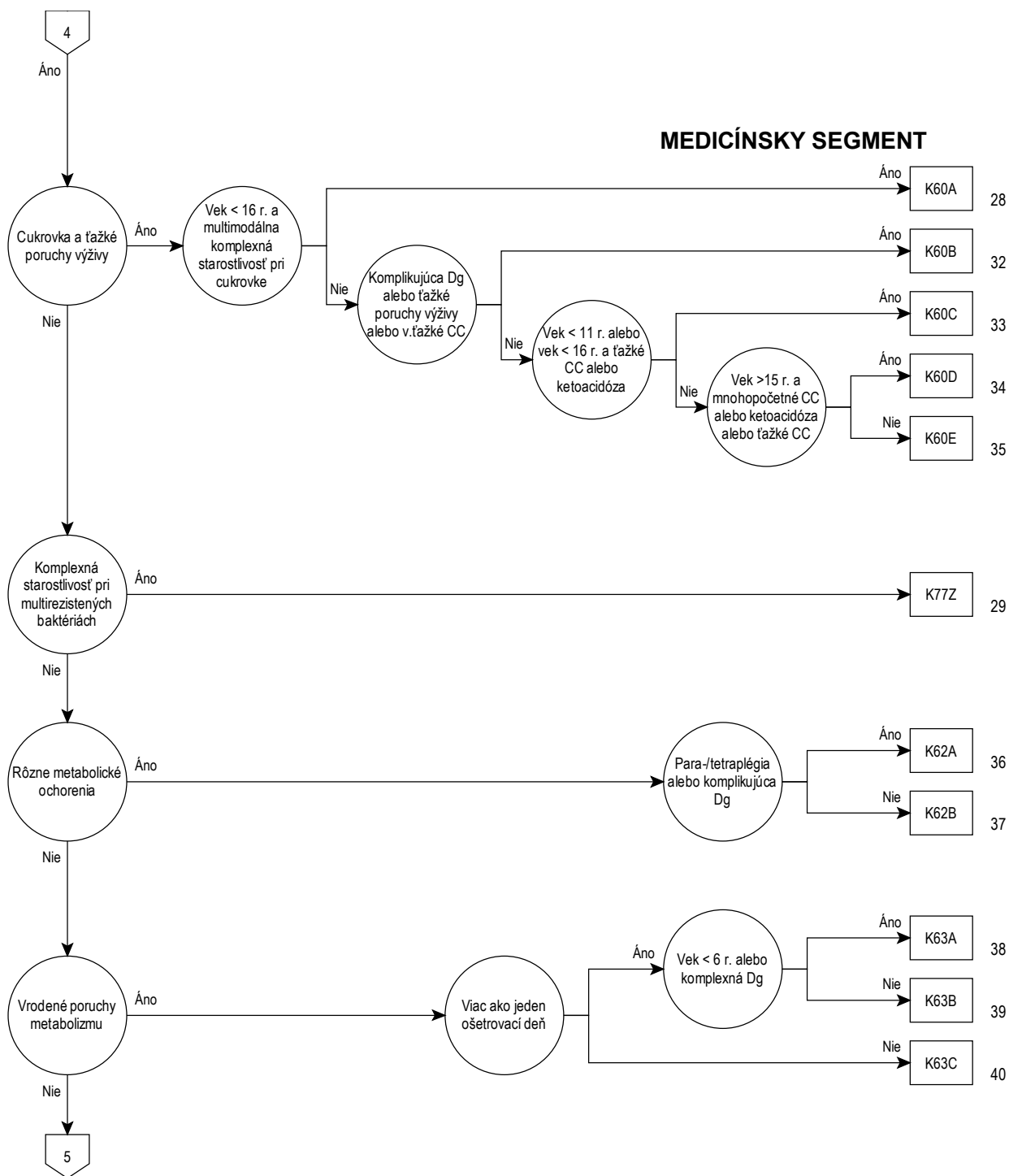

10

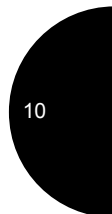
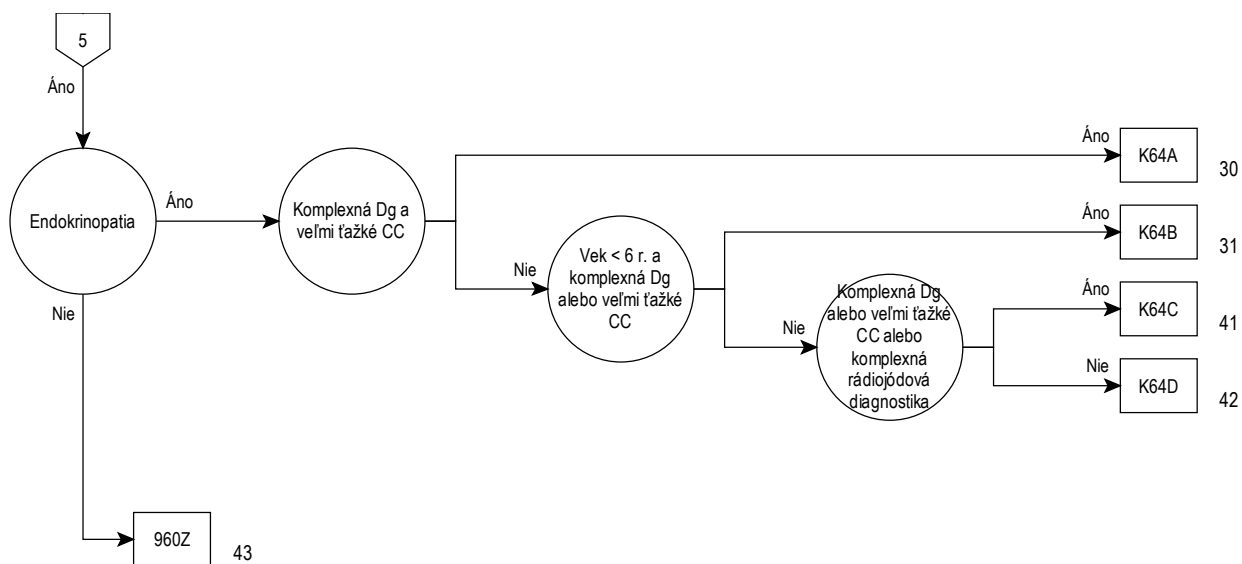

Rozhodovacia logika MDC 10

HDg v tabuľke MDC10-0

Hlavná diagnóza pre MDC 10 (MDC10-0)

A18.7	Tuberkulóza nadobličiek (E35.1*)	E06.4	Tyreoiditída zapríčinená liekom
C73	Zhubný nádor štítnej žľazy	E06.5	Iná chronická tyreoiditída
C74.0	Zhubný nádor kôry nadobličky	E06.9	Tyreoiditída, bližšie neurčená
C74.1	Zhubný nádor drene nadobličky	E07.0	Hypersekrecia kalcitonínu
C74.9	Zhubný nádor nadobličky, bližšie neurčený	E07.1	Dyshormonogénna struma (hrvol)
C75.0	Zhubný nádor prštítnnej žľazy	E07.8	Iná choroba štítnej žľazy, bližšie určená
C75.1	Zhubný nádor podmozgovej žľazy	E07.9	Choroba štítnej žľazy, bližšie neurčená
C75.8	Zhubný nádor s postih. viacerých žliaz, bliž. neurč.	E10.01	Diabetes mellitus 1. typu: s kómou, dekompenzovaný
C75.9	Zhubný nádor žliaz s vnútorným vylučovaním, bliž. neurč.	E10.11	DM 1. typu: s ketoacidózou, dekomp.
C79.7	Sekundárny zhubný nádor nadobličky	E10.60	DM 1. typu: s i. bliž. ur. kompl., kompenz.
C96.5	Multifokálna a unisyst. histiocytóza z Langerhansových buniek	E10.61	DM 1. typu: s i. bliž. ur. kompl., dekomp.
C96.6	Unifokálna histiocytóza z Langerhansových buniek	E10.72	DM 1. typu: s i. mnohopočet. kompl., kompenz.
D13.7	Nezhubný nádor endokrinného pankreasu	E10.73	DM 1. typu: s i. mnohopočet. kompl., dekomp.
D34	Nezhubný nádor štítnej žľazy	E10.74	DM 1. typu: s mnohopočet. kompl., so synd. diab. nohy, kompenz.
D35.0	Nezhubný nádor nadobličky	E10.75	DM 1. typu: s mnohopočet. kompl., so synd. diab. nohy, dekomp.
D35.1	Nezhubný nádor prštítnnej žľazy	E10.80	DM 1. typu: s bliž. neu. kompl., kompenz.
D35.2	Nezhubný nádor podmozgovej žľazy	E10.81	DM 1. typu: s bliž. neu. kompl., dekomp.
D35.7	Nezhubný nádor iných, bliž. urč. žliaz s vnút. vylučovaním	E10.90	DM 1. typu: bez kompl., kompenz.
D35.8	Nezhubný nádor viacerých žliaz s vnútorným vylučovaním	E10.91	DM 1. typu: bez kompl., dekomp.
D35.9	Nezhubný nádor žľazy s vnút. vylučovaním, bliž. neurč.	E11.01	DM 2. typu: s kómou, dekompenzovaný
D44.0	Nádor s neurčitým/nezná. správaním: štítina žľaza	E11.11	DM 2. typu: s ketoacidózou, dekomp.
D44.1	Nádor s neurčitým/nezná. správaním: nadoblička	E11.60	DM 2. typu: s i. bliž. urč. kompl., kompenz.
D44.2	Nádor s neurčitým/nezná. správaním: prštítnna žľaza	E11.61	DM 2. typu: s i. bliž. urč. kompl., dekomp.
D44.3	Nádor s neurčitým/nezná. správaním: podmozg. žľaza	E11.72	DM 2. typu: s i. mnohopočet. kompl., kompenz.
D44.8	Nádor s neurčitým/nezná. správaním: viac. endokrinné žľazy	E11.73	DM 2. typu: s i. mnohopočet. kompl., dekomp.
D44.9	Nádor s neurčitým/nezná. správaním: bliž. n. žľaza s vnút. vyluč.	E11.74	DM 2. typu: s mnohopočet. kompl., so synd. diab. nohy, kompenz.
D76.1	Hemofagocytová lymfocytóza	E11.75	DM 2. typu: s mnohopočet. kompl., so synd. diab. nohy, dekomp.
D76.2	Hemofagocytový syndróm spojený s infekciou	E11.80	DM 2. typu: s bliž. neurč. kompl., kompenz.
D76.3	Iný syndróm histiocytózy	E11.81	DM 2. typu: s bliž. neurč. kompl., dekomp.
D81.3	Deficit adenoindézaminázy [ADA]	E11.90	DM 2. typu: bez kompl., kompenz.
D81.5	Nedostatok purinnukleozid-fosforylázy [PNP]	E11.91	DM 2. typu: bez kompl., dekomp.
E00.0	Vrodený syndróm z nedostatku jódu, neurologický typ	E12.01	DM spojený s podvýž.: s kómou, dekomp.
E00.1	Vrodený syndróm z nedostatku jódu, myxedémový typ	E12.11	DM spojený s podvýž.: s ketoacidózou, dekomp.
E00.2	Vrodený syndróm z nedostatku jódu, zmiešaný typ	E12.60	DM spojený s podvýž.: s i. b. u. kompl., kompenz.
E00.9	Vrodený syndróm z nedostatku jódu, bližšie neurčený	E12.61	DM spojený s podvýž.: s i. b. u. kompl., dekomp.
E01.0	Difúzna struma zapríč. nedostatkom jódu (endemická)	E12.72	DM spojený s podvýž.: s viac. kompl., kompenz.
E01.1	Viacuzlová struma zapríč. nedostatkom jódu (endemická)	E12.73	DM spojený s podvýž.: s viac. kompl., dekomp.
E01.2	Struma zapríč. nedostatkom jódu (endemická), b.n.	E12.74	DM spo. s pod.: s viac. kompl., so synd. diab. nohy, kompenz.
E01.8	Iná chor. ŠŽ spojená s nedost. jódu a pridruž. stav	E12.75	DM spo. s pod.: s viac. kompl., so synd. diab. nohy, dekomp.
E02	Subklinická hypotyreóza z nedostatku jódu	E12.80	DM spojený s podvýž.: s bliž. neu. kompl., kompenz.
E03.0	Vrodená hypotyreóza s difúznou strumou	E12.81	DM spojený s podvýž.: s bliž. neu. kompl., dekomp.
E03.1	Vrodená hypotyreóza bez strumy	E12.90	DM spojený s podvýž.: bez kompl., kompenz.
E03.2	Hypotyreóza zapríč. liek. a i. látkami exogénneho pôv.	E12.91	DM spojený s podvýž.: bez kompl., dekomp.
E03.3	Poinfekčná hypotyreóza	E13.01	Iný DM, bliž. ur.: s kómou, dekomp.
E03.4	Získaná atrofia štítnej žľazy	E13.11	Iný DM, bliž. ur.: s ketoacidózou, dekomp.
E03.8	Iná hypotyreóza, bližšie určená	E13.60	Iný DM, bliž. ur.: s i. bliž. ur. kompl., kompenz.
E03.9	Hypotyreóza, bližšie neurčená	E13.61	Iný DM, bliž. ur.: s i. bliž. ur. kompl., dekomp.
E04.0	Netoxická difúzna struma	E13.72	Iný DM, bliž. ur.: s i. mnohopočet. kompl., kompenz.
E04.1	Netoxický solitárny uzol štítnej žľazy	E13.73	Iný DM, bliž. ur.: s i. mnohopočet. kompl., dekomp.
E04.2	Netoxická viacuzlová struma	E13.74	Iný DM, bliž. ur.: s mnohop. kompl., so synd. diab. nohy, kompenz.
E04.8	Iná netoxická struma, bližšie určená	E13.75	Iný DM, bliž. ur.: s mnohop. kompl., so synd. diab. nohy, dekomp.
E04.9	Netoxická struma, bližšie neurčená	E13.80	Iný DM, bliž. ur.: s bliž. neurč. kompl., kompenz.
E05.0	Hypertyreóza s difúznou strumou	E13.81	Iný DM, bliž. ur.: s bliž. neurč. kompl., dekomp.
E05.1	Hypertyreóza s jedným toxickým tyreoidálnym uzlom	E13.90	Iný DM, bližšie určený: bez kompl., kompenz.
E05.2	Hypertyreóza s toxickou viacuzlovou strumou	E13.91	Iný DM, bližšie určený: bez kompl., dekomp.
E05.3	Hypertyreóza zapríč. ektopickým tkan. ŠŽ	E14.01	DM, bliž. neu.: s kómou, dekomp.
E05.4	Hypertyreóza zapríč. umelo (hyperthyreosis factitia)	E14.11	DM, bliž. neu.: s ketoacidózou, dekomp.
E05.5	Tyreotoxická kríza	E14.60	DM, bliž. neu.: s i. bliž. ur. kompl., kompenz.
E05.8	Iná hypertyreóza	E14.61	DM, bliž. neu.: s i. bliž. ur. kompl., dekomp.
E05.9	Hypertyreóza, bližšie neurčená	E14.72	DM, bliž. neu.: s i. mnohopočet. kompl., kompenz.
E06.0	Akútna tyreoiditída	E14.73	DM, bliž. neu.: s mnohopočet. kompl., dekomp.
E06.1	Subakútna tyreoiditída	E14.74	DM, bliž. neu.: s mnohop. kompl., so synd. diab. nohy, kompenz.
E06.2	Chronická tyreoiditída s prechodnou hypertyreózou	E14.75	DM, bliž. neu.: s mnohop. kompl., so synd. diab. nohy, dekomp.
E06.3	Autoimunitná tyreoiditída	E14.80	DM, bliž. neu.: s bliž. neu. kompl., kompenz.

E14.81	DM,blíž.neu.:s blíž.neu.kompl.,dekomp.	E34.2	Ektopická sekrecia hormónov,nezatriedená inde
E14.90	DM,blíž.neu.:bez kompl.,kompenz.	E34.3	Nízky vzrast, nezatriedený inde
E14.91	DM,blíž.neu.:bez kompl.,dekomp.	E34.50	Syndróm čiastočnej rezistencie na androgény
E15	Nediabetická hypoglykemická kóma	E34.51	Syndróm kompletnej rezistencie na androgény
E16.0	Hypoglykémia zapríčinená liekmi, bez kómy	E34.59	Syndróm rezistencie na androgény, bližšie neurčený
E16.1	Iná hypoglykémia	E34.8	Iná bližšie určená endokrinná porucha
E16.2	Hypoglykémia,bližšie neurčená	E34.9	Endokrinná porucha, bližšie neurčená
E16.3	Zvýšená sekrecia glukagónu	E35.0	Endokrinná porucha, bližšie neurčená
E16.8	Iná porucha vnút.sekrecie podžal.žľazy,b.u.	E35.1	Choroba štítnej žľazy pri chorobách zatriedených inde
E16.9	Porucha vnút.sekrecie podžal.žľazy,b.n.	E35.8	Choroba nadobličiek pri chorobách zatriedených inde
E20.0	Idiopatická hypoparatyreóza	E40	Kvašiorkor
E20.1	Pseudohypoparatyreóza	E41	Nutričný marazmus
E20.8	Iná hypoparatyreóza	E42	Marantický kvašiorkor
E20.9	Hypoparatyreóza,bližšie neurčená	E43	Ťažká proteínovo-energetická podvýživa,b.n.
E21.0	Primárna hyperparatyreóza	E44.0	Proteínovo-energetická podvýživa stredného stupňa
E21.1	Sekundárna hyperparatyreóza,nezatriedená inde	E44.1	Proteínovo-energetická podvýživa mierneho stupňa
E21.2	Iná hyperparatyreóza	E45	Zaostávanie vo výv.v dôsl.proteínovo-energet.podvýživy
E21.3	Hyperparatyreóza,bližšie neurčená	E46	Proteínovo-energetická podvýživa,bližšie neurčená
E21.4	Iná bližšie určená choroba prítitných žliaz	E50.8	Iné prejavy nedostatku vitamínu A
E21.5	Choroba prítitných žliaz,bližšie neurčená	E50.9	Nedostatok vitamínu A,bližšie neurčený
E22.0	Akromegália a pituitárny gigantizmus	E51.1	Beri-beri
E22.1	Hyperprolaktinémia	E51.2	Wernickeho encefalopatia
E22.2	Synd.nepřimer.sekrecie antidiuretického hormónu(SIADH)	E51.8	Iný prejav nedostatku tiamínu
E22.8	Iná hyperfunkcia hypofýzy	E51.9	Nedostatok tiamínu,bližšie neurčený
E22.9	Hyperfunkcia hypofýzy,bližšie neurčená	E52	Nedostatok niacínu[Pellagra]
E23.0	Hypopituitarizmus	E53.0	Nedostatok riboflavínu
E23.1	Hypopituitarizmus zapríčinený liekom	E53.1	Nedostatok pyridoxínu
E23.2	Diabetes insipidus	E53.8	Nedost.iného blíž.urč.vit.skupiny B
E23.3	Dysfunkcia hypotalamu,nezatriedená inde	E53.9	Nedostatok vitamínu skupiny B,bližšie neurčený
E23.6	Iná choroba hypofýzy	E54	Nedostatok vitamínu C
E23.7	Choroba hypofýzy,bližšie neurčená	E55.9	Nedostatok vitamínu D,bližšie neurčený
E24.0	Centrálny Cushingov syndróm	E56.0	Nedostatok vitamínu E
E24.1	Nelsonov syndróm	E56.1	Nedostatok vitamínu K
E24.2	Cushingov syndróm zapríčinený liekom	E56.8	Nedostatok iného vitamínu
E24.3	Ektopický ACTH-syndróm	E56.9	Nedostatok vitamínu,bližšie neurčený
E24.4	Pseudo-Cushingov syndróm zapríčinený alkoholom	E58	Nedostatok vápnika vo výžive
E24.8	Iný Cushingov syndróm	E59	Nedostatok selénu vo výžive
E24.9	Cushingov syndróm,bližšie neurčený	E60	Nedostatok zinku vo výžive
E25.00	Adrenogenit.por.,typ 3(nedost.21-hydrox.),klas.for.	E61.0	Nedostatok medi
E25.01	Adrenogenit.por.,typ 3(nedost.21-hydrox.),for.s neskn.nás.	E61.1	Nedostatok železa
E25.08	Iná vrod.adrenogenitálna por.spoj.s nedost.enz.	E61.2	Nedostatok horčíka
E25.09	Vrod.adrenogenitálna por.spoj.s nedost.enz.,b.n.	E61.3	Nedostatok mangánu
E25.8	Iná adrenogenitálna porucha	E61.4	Nedostatok chrómu
E25.9	Adrenogenitálna porucha,bližšie neurčená	E61.5	Nedostatok molybdénu
E26.0	Primárny hyperaldosteronizmus	E61.6	Nedostatok vanádu
E26.1	Sekundárny hyperaldosteronizmus	E61.7	Nedostatok viacerých stopových prvkov
E26.8	Iný hyperaldosteronizmus	E61.8	Nedostatok iného bližšie určeného stopového prvku
E26.9	Hyperaldosteronizmus bližšie neurčený	E61.9	Nedostatok stopového prvku,bližšie neurčený
E27.0	Iná hyperfunkcia kôry nadobličiek	E63.0	Nedostatok esenciálnych mastných kyselín
E27.1	Prim.nedostatočnosť kôry nadoblič.(Addisonova chor.)	E63.1	Nedost.vo výžive v dôsl.nerov. v zložení potravy
E27.2	Addisonova kríza	E63.8	Iný nedostatok vo výžive,bližšie určený
E27.3	Nedostatočnosť kôry nadobličiek zapríčinená liekmi	E63.9	Nedostatok vo výžive,bližšie neurčený
E27.4	Iná a blíž.neu.nedostatočnosť kôry nadobličiek	E64.0	Následky proteínovo-energetickej podvýživy
E27.5	Hyperfunkcia drene nadobličiek	E64.1	Následky nedostatku vitamínu A
E27.8	Iná choroba nadobličiek,bližšie určená	E64.2	Následky nedostatku vitamínu C
E27.9	Choroba nadobličiek,bližšie neurčená	E64.8	Následky iných nedostatkov vo výžive
E29.0	Hyperfunkcia semenníkov	E64.9	Následky bližšie neurčených nedostatkov vo výžive
E29.1	Hypofunkcia semenníkov	E65	Lokalizovaná obezita
E29.8	Iná porucha funkcie semenníkov	E66.00	Obezita zapr.nadm.ener.prij.,BMI:od 30 do men.ako 35
E29.9	Porucha funkcie semenníkov,bližšie neurčená	E66.01	Obezita zapr.nadm.ener.prij.,BMI:od 35 do men.ako 40
E30.0	Oneskorená puberta	E66.02	Obezita zapr.nadm.ener.prij.,BMI:40 a viac
E30.1	Predčasná puberta	E66.09	Obezita zapr.nadm.ener.prij.,BMI:neurčený
E30.8	Iná porucha puberty	E66.10	Obezita zapr.liek.,BMI:od 30 do men.ako 35
E30.9	Porucha puberty,bližšie neurčená	E66.11	Obezita zapr.liek.,BMI:od 35 do men.ako 40
E31.0	Autoimunitná polyglandulárna insuficiencia	E66.12	Obezita zapríčinená liekmi,BMI:40 a viac
E31.1	Polyglandulárna hyperfunkcia	E66.19	Obezita zapríčinená liekmi,BMI:neurčený
E31.8	Iná polyglandulárna dysfunkcia	E66.80	Iná obezita,BMI:od 30 do menej ako 35
E31.9	Polyglandulárna dysfunkcia,bližšie neurčená	E66.81	Iná obezita,BMI:od 35 do menej ako 40
E34.0	Karcinoidový syndróm	E66.82	Iná obezita,BMI:40 a viac
E34.1	Iná hypersekrecia črevných hormónov	E66.89	Iná obezita,BMI:neurčený

E66.90	Obezita,blíž.neu.,BMI:od 30 do men.ako 35	E83.50	Kalcifylaxia
E66.91	Obezita,blíž.neu.,BMI:od 35 do men.ako 40	E83.58	Iná porucha metabolizmu vápnika
E66.92	Obezita,blížšie neurčená, BMI:40 a viac	E83.59	Porucha metabolizmu vápnika,blížšie neurčená
E66.99	Obezita,blížšie neurčená, BMI:neurčený	E83.8	Iná porucha metabolizmu minerálov
E67.0	Hypervitaminóza A	E83.9	Porucha metabolizmu minerálov,blížšie neurčená
E67.1	Hyperkarotenémia	E86	Dehydratácia,hypovolémia
E67.2	Syndróm nadbytku vitamínu B6	E87.0	Hyperosmolalita a hypermatriémia
E67.3	Hypervitaminóza D	E87.1	Hypoosmolalita a hyponatriémia
E67.8	Iná bližšie určená nadmerná výživa	E87.2	Acidóza
E68	Následok nadmernej výživy	E87.3	Alkalóza
E70.0	Klasická fenylketonúria	E87.4	Zmiešaná porucha acidobázickej rovnováhy
E70.1	Iná hyperfenylalaninémia	E87.5	Hyperkaliémia
E70.2	Porucha metabolizmu tyrozínu	E87.6	Hypokaliémia
E70.3	Albinizmus	E87.8	Iná porucha rovnováhy elektrolyt.a tekutín,n.i.
E70.8	Iná porucha metabolizmu aromatických aminokyselín	E88.0	Porucha metabol.plazmatických proteínov,n.i.
E70.9	Porucha metaboliz.aromatic.aminokyselín,b.n.	E88.1	Lipodystrofia,nezatriedená inde
E71.0	Choroba javorového sirupu [Leucinóza]	E88.2	Lipomatóza,nezatriedená inde
E71.1	Iná poucha metabolizmu aminoky.s rozve.reťazcom	E88.3	Syndróm z rozpadu nádoru (tumor lysis syndrome)
E71.2	Porucha metab.aminokyselín s rozve.reťazcom,b.n.	E88.8	Iná bližšie určená metabolická porucha
E71.3	Porucha metabolizmu mastných kyselín	E88.9	Metabolická porucha,blížšie neurčená
E72.0	Porucha transportu aminokyselín	E89.0	Hypotyreóza po lekárskom výkone
E72.1	Porucha metabolizmu aminokyselín obsahujúcich síru	E89.1	Hypoinzulinémia po lekárskom výkone
E72.2	Porucha metabolického cyklu močoviny	E89.2	Hypoparatyreóza po lekárskom výkone
E72.3	Porucha metabolizmu lyzínu a hydroxylyzínu	E89.3	Hypopituitarizmus po lekárskom výkone
E72.4	Porucha metabolizmu ornitínu	E89.5	Hypofunkcia semenníkov po lekárskom výkone
E72.5	Porucha metabolizmu glycinu	E89.6	Hypofunkcia kôry nadoblič./drene nadoblič.po lek.výkone
E72.8	Iná porucha metabol.aminokyselín,blíž.určená	E89.8	Iná endokr.a metabol.porucha po lek.výkone
E72.9	Porucha metabolizmu aminokyselín,blížšie neurčená	E89.9	Endokr.a metabol.porucha po lek.výk.,b.n.
E74.0	Choroba z nahromadenia glykogénu (glykogenóza)	E90	Nutričná a metab.por.pri chor.z.i.
E74.2	Porucha metabolizmu galaktózy	P70.2	Diabetes mellitus u novorodenca
E74.4	Porucha metabol.pyruvátu a porucha glukoneogenézy	P70.3	latrogénna hypoglykémia u novorodenca
E74.8	Iná porucha metabolizmu sacharidov,blížšie určená	P70.4	Iná hypoglykémia u novorodenca
E74.9	Porucha metabolizmu sacharidov,blížšie neurčená	P70.8	Iná prech.porucha metabol.sacharidov plodu a novorod.
E75.3	Sfingolipidóza,blížšie neurčená	P70.9	Prech.porucha metabol.sacharidov plodu a novorod.,b.n.
E75.5	Iná porucha ukladania lipidov	P71.0	Hypokalcémia z kravského mlieka u novorodenca
E75.6	Porucha ukladania lipidov,blížšie neurčená	P71.1	Iná hypokalcémia u novorodenca
E76.0	Mukopolysacharidóza,typ I	P71.2	Hypomagneziémia u novorodenca
E76.1	Mukopolysacharidóza,typ II	P71.3	Novorod.tetania bez nedost.kalcia/magnézia
E76.2	Iná mukopolysacharidóza	P71.4	Prechodná hypoparatyreóza u novorodenca
E76.3	Mukopolysacharidóza,blížšie neurčená	P71.8	Iná prech.porucha metabol.vápnika a horčíka u novorod.
E76.8	Iná porucha metabolizmu glykozaminoglykánu	P71.9	Prechodná porucha metabol.vápnika a horčíka u novorod.,b.n.
E76.9	Porucha metabol.glykozaminoglykánu,b.n.	P72.0	Struma u novorodenca,nezatriedená inde
E77.0	Porucha posttranslačnej modifikácie lyzozómových enzýmov	P72.1	Prechodná hypertyreóza u novorodenca
E77.1	Porucha odbúrania glykoproteínov	P72.2	Iná prech.porucha funkcie štítnej žľazy u novorod.,b.n.i.
E77.8	Iná porucha metabolizmu glykoproteínov	P72.8	Iná prechod.endokrinná porucha u novorod.,b.u.
E77.9	Porucha metabol.glykoproteínov,b.n.	P72.9	Prech.endokrinná por.u novorod.,b.n.
E78.0	Izolovaná hypercholesterolémia	P74.0	Neskorá metabolická acidóza u novorodenca
E78.1	Izolovaná hypertriacylglycerolémia	P74.1	Dehydratácia u novorodenca
E78.2	Zmiešaná hyperlipidémia	P74.2	Porucha rovnováhy sodíka u novorodenca
E78.3	Hyperchylomikronémia	P74.3	Porucha rovnováhy draslíka u novorodenca
E78.4	Iná hyperlipidémia	P74.4	Iná prechodná elektrolytová porucha u novorodenca
E78.5	Hyperlipidémia,blížšie neurčená	P74.5	Prechodná tyrozinémia u novorodenca
E78.6	Nedostatok lipoproteínov	P74.8	Iná prechodná metabolická porucha u novorodenca
E78.8	Iná porucha metabolizmu lipoproteínov	P74.9	Prechodná metabol.porucha u novorod.,b.n.
E78.9	Porucha metabolizmu lipoproteínov,blížšie neurčená	P92.0	Vracanie u novorodenca
E79.0	Hyperurikémia bez znakov zápal.artrítidy/tofovej dny	P92.1	Regurgitácia a ruminácia u novorodenca
E79.1	Leschow-Nyhanov syndróm	P92.2	Pomalý príjem potravy u novorodenca
E79.8	Iná porucha metabolizmu purínu a pyrimidínu	P92.3	Podvýživa (znižený príjem potravy) u novorodenca
E79.9	Porucha metabol.purínu a pyrimidínu,b.n.	P92.4	Nadmerná výživa u novorodenca
E80.0	Dedičná erythropoetická porfýria	P92.5	Problém s dojčením u novorodenca
E80.1	Porphyria cutanea tarda	P92.8	Iný problém s výživou (kŕmením) u novorodenca
E80.2	Iná porfýria	P92.9	Prob.s výživou u novorod.,b.n.
E80.3	Porucha katalázy a peroxidázy	Q56.0	Hermafroditizmus,nezatriedený inde
E83.0	Porucha metabolizmu medi	Q56.1	Mušský pseudohermafroditizmus,nezatriedený inde
E83.2	Porucha metabolizmu zinku	Q56.2	Ženský pseudohermafroditizmus,nezatriedený inde
E83.30	Familiárna hypofosfatemická rachitída	Q56.3	Pseudohermafroditizmus,blížšie neurčený
E83.31	Rachitída závislá od vitamínu D	Q56.4	Neurčité pohlavie,blížšie neurčené
E83.38	Iná porucha metabolizmu fosforu a fosfatáz	Q89.1	Vrodená chyba nadobličiek
E83.39	Porucha metabol.fosforu a fosfatáz,b.n.	Q89.2	Vrodená chyba iných žliaz s vnútorným vylučovaním
E83.4	Porucha metabolizmu horčíka	Q99.0	Chiméra 46,XX/46,XY

Q99.1	Pravý hermafrodit 46,XX	R63.6	Nedost.prijem potravy a vody v dôsl.zanedb.seba samého
R29.0	Tetania	R63.8	Iné subj.a obj.priz.súvis.s prijímaním potravy a tekutín
R62.0	Oneskorené dosiahnutie očakáv. stupňa.fyziol.vývinu	R73.0	Abnormálny glukózový tolerančný test
R62.8	Iné zaostávanie v očakávanom fyziologickom vývine	R73.9	Hyperglykémia, bližšie neurčená
R62.9	Zaostávanie v očakávanom normálnom fyziol.vývine,b.n.	R81	Glykozúria
R63.0	Anorexia (nechutenstvo)	R82.4	Acetonúria
R63.1	Polydipsia	R94.6	Abnormálne výsledky funkčných vyšetrení štítnej žľazy
R63.2	Polyfágia	R94.7	Abnormálne výsledky vyšetrení iných endokrinných funkcií
R63.3	Ťažkosť s výživou a nesprávne usmerňovanie výživy	S11.1	Otvorená rana postihujúca štítnu žľazu
R63.4	Abnormálne chudnutie	S37.81	Poranenie nadobličky
R63.5	Abnormálne priberanie		

ADRG K01**Rôzne výkony pri diabetes mellitus s komplikáciami, s kompletnou včasnou rehabilitáciou alebo komplexnou včasnou rehabilitačnou geriatrickou ZS**

HDg v tabuľke K01-1 a (výk. v tabuľke K01-2 alebo výk. v tabuľke K01-3) a (Komplexná včasná rehabilitačná geriatrická ZS alebo Včasná rehabilitácia)

DRG K01Z**Rôzne výkony pri diabetes mellitus s komplikáciami, s kompletnou včasnou rehabilitáciou alebo komplexnou včasnou rehabilitačnou geriatrickou ZS****Hlavná diagnóza K01-1**

E10.60	DM 1.typu:s i.bliž.ur.kompl.,kompENZ.	E12.73	DM spojený s podvýž.:s viac.kompl.,dekomp.
E10.61	DM 1.typu:s i.bliž.ur.kompl.,dekomp.	E12.74	DM spo.s pod.:s viac.kompl.,so synd.diab.nohy,kompENZ.
E10.72	DM 1.typu:s i.mnohopočEt.kompl.,kompENZ.	E12.75	DM spo.s pod.:s viac.kompl.,so synd.diab.nohy,dekomp.
E10.73	DM 1.typu:s i. mnohopočEt.kompl.,dekomp.	E13.60	Iný DM,bliž.ur.:s i.bliž.ur.kompl.,kompENZ.
E10.74	DM 1.typu:s mnohopočEt.kompl.,so synd.diab.nohy,kompENZ.	E13.61	Iný DM,bliž.ur.:s i.bliž.ur.kompl.,dekomp.
E10.75	DM 1.typu:s mnohopočEt.kompl.,so synd.diab.nohy,dekomp.	E13.72	Iný DM,bliž.ur.:s i.mnohopočEt.kompl.,kompENZ.
E11.60	DM 2.typu:s i.bliž.urč.kompl.,kompENZ.	E13.73	Iný DM,bliž.ur.:s i.mnohopočEt.kompl.,dekomp.
E11.61	DM 2.typu:s i.bliž.urč.kompl.,dekomp.	E13.74	Iný DM,bliž.ur.:s mnohop.kompl.,so synd.diab.nohy,kompENZ.
E11.72	DM 2.typu:s i.mnohopočEt.kompl.,kompENZ.	E13.75	Iný DM,bliž.ur.:s mnohop.kompl.,so synd.diab.nohy,dekomp.
E11.73	DM 2.typu:s i.mnohopočEt.kompl.,dekomp.	E14.60	DM,bliž.neu.:s i.bliž.ur.kompl.,kompENZ.
E11.74	DM 2.typu:s mnohopočEt.kompl.,so synd.diab.nohy,kompENZ.	E14.61	DM,bliž.neu.:s i.bliž.ur.kompl.,dekomp.
E11.75	DM 2.typu:s mnohopočEt.kompl.,so synd.diab.nohy,dekomp.	E14.72	DM,bliž.neu.:s i.mnohopočEt.kompl.,kompENZ.
E12.60	DM spojený s podvýž.:s i.b.u.kompl.,kompENZ.	E14.73	DM,bliž.neu.:s mnohopočEt.kompl.,dekomp.
E12.61	DM spojený s podvýž.:s i.b.u.kompl.,dekomp.	E14.74	DM,bliž.neu.:s mnohop.kompl.,so synd.diab.nohy,kompENZ.
E12.72	DM spojený s podvýž.:s viac.kompl.,kompENZ.	E14.75	DM,bliž.neu.:s mnohop.kompl.,so synd.diab.nohy,dekomp.

Výkon K01-2

5g90v	Mikrovaskul.transplantácia svalu v tvár.obl.	5I524.5↔	Bajpas.OP aorty pomocou protézy:aortofemorálny bajp.
5j902	Retorakotómia,resternotómia,reoperácia v torakochirurgii	5I524.6↔	Bajpas.OP aorty pomocou protézy:aortopopliteálny
5I137.0↔	Res.aneuryzmy a. femoralis bez použ.protet.materiálu	5I524.8↔	Bajpas.OP aorty pomocou protézy, aortobiliakál.bajpas
5I137.1↔	Res. neuryzmy a. profunda femoris bez použ. protet.mat.	5I524.9↔	Bajpas.OP aorty pom.protézy:aortobifemorál.bajpas
5I137.2↔	Res. aneuryzmy a. poplitea bez použ.protet.mat.	5I525.1↔	Bajpas.OP a.iliaca,viscerál.aa.p.protézy:iliakoifemorálny bajp.
5I137.x↔	Res.aneuryzmy tep.stehna bez použ.prot.mat.,ost.	5I525.2↔	Bajpas.OP a.iliaca,viscerál.aa.p.protézy:iliakopopl.b.špecif.
5I138.0↔	Res. aneuryzmy a. tibialis anterior bez použ.prot.mat.	5I525.3↔	Bajpas.OP a.iliaca,viscerál.aa.p.protézy:iliakopopl.nad kol.
5I138.1↔	Res. aneuryzmy a. dorsalis pedis bez použ.protet.mat.	5I525.4↔	Bajpas.OP a.iliaca,viscerál.aa.p.protézy:iliakopopl.pod kol.
5I138.2↔	Res. aneuryzmy a. tibialis posterior bez použ.protet.mat.	5I525.5↔	Bajpas.OP a.iliaca,viscerál.aa.p.protézy:iliakokrurálny bajp.
5I138.3↔	Res. aneuryzmy a. fibularis bez použ.protet.mat.	5I570.0	Rev.v cie.v chir.pre krv:chir.lieč.krvácania po cievnej rek.
5I138.x↔	Res.aneur.tepien predkol.a nohy b.použ.prot.mat.,ostat.	5I571.0	Rev.v cie.v chir.pre infekciu:chir.liečba krvác.pri inf.ciev.prot.
5I147.2↔	Res.aneur. a. poplitea(okr.aneur.aor)s interpoz.	5t001.s↔	Explorácia kostného tkaniva:talus
5I148.0↔	Res.ane. a. tibialis anterior(okr.aneur.aor)s interpoz.	5t001.t↔	Explorácia kostného tkaniva:kalkaneus
5I148.1↔	Res.ane. a. tibialis posterior(okr.aneur.aor)s interpoz.	5t001.u↔	Explorácia kostného tkaniva:tarzálné kosti
5I148.2↔	Res.ane. a. fibularis (okr.aneur.aor)s interpoz.	5t001.v↔	Explorácia kostného tkaniva:metatarzálné k.
5I148.x↔	Res.aneur.tepien predkol.a nohy(okr.aneur.aor)s interpo.,ost.	5t002.s↔	Návrt:talus
5I514.3	Bajpasové OP aorty pom.žily:aortoiliakálny bajp.	5t002.t↔	Návrt:kalkaneus
5I514.4	Bajpasové OP aorty pom.žily:aortiofemorál.bajp.	5t002.u↔	Návrt:tarzálné kosti
5I514.5	Bajpasové OP aorty pom.žily:aortofemorálny bajp.	5t002.v↔	Návrt:metatarzálné kosti
5I514.6	Bajpasové OP aorty pom.žily:aortopopliteálny bajp.	5t005.s↔	Odstr.cudz.telesa:talus
5I515.1	Bajpas.OP a.iliaca a viscerál.aa.pom.žily:iliakoifemorál.bajp	5t005.t↔	Odstr.cudz.telesa:kalkaneus
5I515.2	Bajp.OP a.iliaca a viscer.aa.pom.žily:iliakopoplit.bez špecif.	5t005.u↔	Odstr.cudz.telesa:tarzálné kosti
5I515.3	Bajp.OP a.iliaca a viscer.aa.pom.žily:iliakopoplit.nad kolen.	5t005.v↔	Odstr.cudz.tel.:metatarzálné k.
5I515.4	Bajpas.OP a.iliaca a visce.aa.pom.žily:iliakopoplit.pod kol.	5t006.s↔	Debridement (odstr.nekrotickej kosti):talus
5I515.5	Bajpas.OP a.iliaca a viscerál.aa.pom.žily:iliakokrurál.bajp.	5t006.t↔	Debridement (odstr.nekrotickej kosti):kalkaneus
5I524.3↔	Bajpas.OP aorty pomocou protézy:aortoiliakálny b.	5t006.u↔	Debridement (odstr.nekrotickej k.):tarzálné k.
5I524.4	Bajpas.OP aorty pomocou protézy:aortiofemorálny b.	5t006.v↔	Debridement (odstr.nekrotickej k.):metatarzálné k.

5t010.t↔	Valgotizačná osteotómia:kalkaneus	5t09x.u↔	Ostatné OP na kostiach:tarzálne kosti
5t010.u↔	Valgotizačná osteotómia:tarzálne kosti	5t09x.v↔	Ost.OP na kostiach:metatarzálne k.
5t010.v↔	Valgotizačná osteotómia metatarzálnych kostí	5t311.k↔	O.ch.refixácia osteochondrál.fragmentu:členk.kĺb h.
5t010.w↔	Valgotizačná osteotómia falangov prstov nohy	5t312.k↔	O.ch.subchondrál.spongioplast.s fix.fragm:členk.kĺb h.
5t011.t↔	Varotizačná osteotómia:kalkaneus	5t317.k↔	O.ch.transplant.chrupavky:členk.kĺb h.
5t013.t↔	Skracovacia osteotómia:kalkaneus	5t31a.k↔	O.ch.implant.in vitro vytvor.tk.kultúry:členk.kĺb h
5t014.t↔	Predlžovacia osteotómia:kalkaneus	5t31b.m	Implant.kostno-chrupavk.náhrady defektu kĺb.plochy členka
5t017.s↔	Osteotómia bez úpravy osi:talus	5t31d.k↔	Subchondr.otvor.kosti:členk.kĺb h.
5t017.t↔	Osteotómia bez úpravy osi:kalkaneus	5t31h.k↔	O.ch.OP chrupavky s tx.chondroc.autol.ind.matrix:člen.k.h.
5t017.u↔	Osteotómia bez úpravy osi:tarzálne kosti	5t31k.k↔	O.ch.subchondrál.otv.kosti s vlož.nebunk.impl:členk.kĺb h.
5t018.t↔	Kompl.osteotómia vo viac.rov:kalkaneus	5t360↔	Otv.ch.sutúra 1 fibulárneho väzu členk. kĺbu
5t018.u↔	Kompl.osteotómia vo viac.rov:tarzálne k.	5t361↔	Otv.ch.sutúra viacerých fibulár.väzov členk.kĺbu
5t019.t↔	Kompl.osteotómia vo viac.rov.s úpravou osi:kalkaneus	5t362↔	Otv.ch.sutúra mediál.a laterál.väziv.ap.členk.kĺbu
5t019.u↔	Kompl.osteotómia vo viac.rov.s úpravou osi:tarzálne k.	5t363↔	Otv.ch.sutúra syndesmózy členkového kĺbu
5t01x.s↔	Iné osteotómie a korektívne osteotómie:talus	5t364↔	Otv.ch.plastika fibulár.väziv.ap.autológnuo šľachou
5t01x.t↔	Iné osteotómie a korektívne osteotómie:kalkaneus	5t365↔	Otv.ch.plastika fibulár.väziv.aparátu periostál.lalokom
5t01x.u↔	Iné osteotómie a korektívne osteotómie:tarzálne k.	5t366↔	Otv.ch.plastika fibulár.väziv.ap.aloplastickou väz.náhradou
5t020.s↔	Parciálna resekcia chorého kostného tk:talus	5t367↔	Otv.ch.fixácia peroneál.šľach.väziv.ap.členk.kĺbu
5t020.t↔	Parciálna resekcia ch.kost.tk:kalkaneus	5t36x↔	Ost.refixácie a plastiky väziv.aparátu členk.kĺbu
5t020.u↔	Parciálna resekcia ch.kost.tk:tarzálne k.	5t387.0↔	Artrodéza členkového kĺbu bez ďalšieho kĺbu
5t021.s↔	Parc.res.ch.kost.tk.s resekc.mäkk.tk:talus	5t387.1↔	Artrodéza členkového kĺbu so subtlalárnym kĺbom
5t021.t↔	Parc.res.ch.kost.tk.s resekc.mäkk.tk:kalkaneus	5t388.1↔	Artrodéza sub talo:1 časť subtlalárneho kĺbu
5t021.u↔	Parc.res.ch.kost.tk.s resekc.mäkk.tk:tarzálne k.	5t388.2↔	Artrodéza sub talo:2 časti subtlalárneho kĺbu
5t022.s↔	Parc.res.ch.kost.tk.s prerušením kontinuity:talus	5t388.3↔	Artrodéza sub talo:3 časti subtlalárneho kĺbu
5t022.t↔	Parc.res.ch.kost.tk.s preruš.kontinuity:kalkaneus	5t391.k↔	Otv.ch.artroríza:členk.kĺb h.
5t022.u↔	Parc.res.ch.kost.tk.s preruš.kontinuity:tarzálne k.	5t392.k↔	O.ch.dočasné fixácie:členk.kĺb h.
5t023.s↔	Parc.res.ch.k.tk.s preruš.kont.vr.res.mäkk.tk:talus	5t421.k↔	ASK refix.osteochondr fragm:členk.kĺb horný
5t023.t↔	Parc.res.ch.k.tk.s preruš.kont.vr.res.mäkk.tk:kalkaneus	5t597↔	Resekčná artroplastika na členku
5t023.u↔	Parc.res.ch.k.tk.s preruš.kont.vr.res.mäkk.tk:tarzálne k.	5t80b.6↔	Debridement svalu v inguinál.,genit.a gluteál.obl.
5t024.s↔	Parc.res.ch.k.tk.s preruš.kont.a násl.obnov:talus	5t80b.7↔	Debridement svalu v obl.stehna a kolena
5t024.t↔	Parc.res.ch.k.tk.s preruš.kont.a násl.obnov:kalkaneus	5t80b.8↔	Debridement svalu v obl.predkolena
5t024.u↔	Parc.res.ch.k.tk.s preruš.kont.a násl.obnov:tarzálne k.	5t80b.9↔	Debridement svalu v obl.nohy
5t025.s↔	Parc.res.ch.k.tk.s prer.kont.a násl.obn.s res.mäk.tk:talus	5t80c.6↔	Debridement šľachy v inguinál.,genit.a gluteál.obl.
5t025.t↔	Parc.res.ch.k.tk.s pr.kon.a n.ob.s res.mäk.tk:kalkaneus	5t80c.7↔	Debridement šľachy v obl.stehna a kolena
5t025.u↔	Parc.res.ch.k.tk.s pr.kon.a n.ob.s res.mäk.tk:tar.k.	5t80c.8↔	Debridement šľachy v obl.predkolena
5t026.s↔	Totálna resekcia:talus	5t80c.9↔	Debridement šľachy v obl.nohy
5t026.t↔	Totálna resekcia:kalkaneus	5t80d.6↔	Debridement fascie v inguinál.,genit.a gluteál.obl.
5t026.u↔	Totálna resekcia:tarzálne kosti	5t80d.7↔	Debridement fascie v obl.stehna a kolena
5t027.s↔	Totálna resekcia:talus:s resekc.mäkk.tk.	5t80d.8↔	Debridement fascie v obl.predkolena
5t027.t↔	Totálna resekcia:kalkaneus:s resekc.mäkk.tk.	5t80d.9↔	Debridement fascie v obl.nohy
5t027.u↔	Totálna resekcia:tarzálne k:s resekc.mäkk.tk.	5t87a.7↔	Pl.rekonš.s lok.lal.na sval,fasc:odd.stop.lal:steh,kol.
5t02x.s↔	Iné totál.excízie a res.kostného tk:talus	5t87a.8↔	Pl.rekonš.s lok.lal.na sval,fasc:odd.stop.laloka:predkol
5t02x.t↔	Iné totál.excízie a res.kostného tk:kalkaneus	5t87a.9↔	Pl.rekonš.s lok.lal.na sval.a fasc:odd.stop.lal:noha
5t02x.u↔	Iné totál.excízie a res.kostného tk:tarzálne k.	5t880.0↔	Odobr.fasciokut.lal.svalu,šf.a fasc.s mikrovask.anastm:hl,krk
5t080.0↔	Resekcie (exostózy):os metatarsale I	5t880.1↔	Odobr.fasciokut.l.svalu,šf.a fasc.s mikrovask.anast:ram,axi.
5t080.1↔	Resekcie (exostózy):ossa mtrrs.II-V,1 mtrrz.kost'	5t880.2↔	Odobr.fasciokut.l.sval,šf.a fasc.s mikrovask.anast:ram.,lakeť
5t080.2↔	Resekcie (exostózy):ossa metatarsalia II-V,2 metatarz.k.	5t880.3↔	Odobr.fasciokut.lal.sv.,šf.a fasc.s mikrovask.anastm:predl.
5t080.3↔	Resekcie (exostózy):ossa metatarsalia II-V,3 metatarz.k.	5t880.4↔	Odobr.fasciok.l.sv.,šf.a fasc.s mikrovask.anast:hr.sten,chr.b.
5t080.4↔	Resekcie (exostózy):ossa metatarsalia II-V,4 metatarz.k.	5t880.5↔	Odobr.fasciok.l.svalu,šf.a fasc.s mikrovask.anast:bruš.stena
5t082.01	Osteotomia os metatarsale I	5t880.6↔	Odobr.fasciok.l.sv.,šf.a fasc.s mikrovask.anast:ing.gen,gl.obl.
5t082.02↔	Osteotomia os metatarsale I,dvojité osteotómia	5t880.7↔	Odobr.fasc.lal.svalu,šf.a fasc.s mikrovask.anastm:stehn.,kol.
5t082.1↔	Osteotomia ossa metatarsalia II-V:1 metatarzálna kost'	5t880.8↔	Odobr.fasciok.l.sv.,šľachy a fasc.s mikrovask.anast:predk.
5t082.2↔	Osteotomia ossa metatarsalia II-V:2 metatarzálna k.	5t880.9↔	Odobr.fasciok.l.svalu,šf.a fasc.s mikrovask.anast:noha
5t082.3↔	Osteotomia ossa metatarsalia II-V:3 metatarzálna k.	5t880.x	Odobr.fasciok.lalok.svalu,šf.a fasc.s mikrovask.anast:ost.
5t082.4↔	Osteotomia ossa metatarsalia II-V:4 metatarzálna k.	5t881.0↔	Odobr.septokut.l.sval,šf.a fasc.mikrovask.anastm:hlava,krk
5t083.0↔	Artroplastika metatarzofalangeál.kĺbu I	5t881.1↔	Odobr.septokut.lal.sval,šf.a fasc.mikrovask.an:rameno,axi.
5t083.1↔	Artroplastika metatarzofalangeál.kĺbu II-V:1 kĺb	5t881.2↔	Odobr.septokut.l.sval,šf.a fasc.mikrovask.anastm:ram.,lakeť
5t083.2↔	Artroplastika metatarzofalangeál.kĺbu II-V:2 kĺby	5t881.3↔	Odobr.septokut.lal.sval,šf.a fasc.mikrovask.anastm:predlakt
5t083.3↔	Artroplastika metatarzofalangeál.kĺbu II-V:3 kĺby	5t881.4↔	Odobr.septok.l.sval,šf.a fasc.mikrovask.anast:hr.stena,chr.b.
5t083.4↔	Artroplastika metatarzofalangeál.kĺbu II-V:4 kĺby	5t881.5↔	Odobr.septokut.l.sval,šf.a fasc.mikrovask.anast:bruš.stena
5t090.s↔	Sutúra periostu:talus	5t881.6↔	Odobr.septok.l.sval,šf.a fasc.mikrovask.anast:ing.gen,gl.obl.
5t090.t↔	Sutúra periostu:kalkaneus	5t881.7↔	Odobr.septokut.lal.sv.,šf.a fasc.mikrovask.anastm:steh.,kol.
5t090.u↔	Sutúra periostu:tarzálne kosti	5t881.8↔	Odobr.septokut.l.sval,šf.a fasc.mikrovask.anastm:predk.
5t090.v↔	Sutúra periostu:metatarzálne kosti	5t881.9↔	Odobr.septokut.laloka sval,šf.a f.mikrovask.anast:noha
5t093.s↔	Liečebná epifyzeolýza:talus	5t881.x	Odobr.septokut.l.sval,šf.a fascie mikrovask.anastm::ost.
5t093.t↔	Liečebná epifyzeolýza:kalkaneus	5t882.0↔	Odobr.myokut.l.sval,šf.a fasc.mikrovask.anastm:hlava,krk
5t093.u↔	Liečebná epifyzeolýza:tarzálne kosti	5t882.1↔	Odobr.myokut.l.sval,šf.a fasc.mikrovask.anast:rameno,axi.
5t093.v↔	Liečebná epifyzeolýza:metatarzálne kosti	5t882.2↔	Odobr.myokut.l.sval,šf.a fasc.mikrovask.anastm:ram.,lakeť
5t09x.s↔	Ostatné OP na kostiach:talus	5t882.3↔	Odobr.myokut.lal.sval,šf.a fasc.mikrovask.anastm:predlakt
5t09x.t↔	Ostatné OP na kostiach:kalkaneus	5t882.4↔	Odobr.myokut.l.sval,šf.a fasc.mikrovask.anast:hr.stena,chr.b.

51882.5↔	Odobr.myokut.l.sval,šf.a fasc.mikrovask.anastm:bruš.stena	5v210.4	Vol.tx.kože od darcu:čiasť.dermeopider.štep:ost.č.hlavy
51882.6↔	Odobr.myokut.l.sval,šf.a fasc.mikrovask.anast:ing.gen,gl.obl.	5v210.5	Vol.transplant.kože od darcu:čiasť.dermeopider.štep:krk
51882.7↔	Odobr.myokut.l.sval,šf.a fasc.mikrovask.anastm:steh.,koleno	5v210.6↔	Vol.tx.kože od darcu:čiasť.dermeopider.štep:rameno,axila
51882.8↔	Odobr.myokut.l.sval,šf.a fasc.mikrovask.anastm:predkol.	5v210.7↔	Vol.tx.kože od darcu:čiasť.dermeopider.štep:ram,lakeť
51882.9↔	Odobr.myokut.laloka.sval,šf.a f.mikrovask.anast:noha	5v210.8↔	Vol.tx.kože od darcu:čiasť.dermeopider.štep:predlaktie
51882.x	Odobr.myokut.l.sval,šf.a fascie.mikrovask.anastm::ost.	5v210.9↔	Vol.transpl.kože od darcu:čiasť.dermeopider.štep:ruka
51883.0↔	Odobr.osteo-myok/fasciok.l.sv,šf.a f.mikrovask.anast:hl,krk	5v210.a	Vol.tx.kože od darcu:čiasť.dermeopid.štep:hруд.st,chráb
51883.1↔	Odobr.osteo-myok/fasciok.l.sv,šf.a f.mikrovas.anast:ram,axi.	5v210.b	Vol.tx.kože od darcu:čiasť.dermeopider.štep:bruš.obl
51883.2↔	Odobr.osteo-myok/fasciok.l.sv,šf.a f.mikrovas.anast:ram,lak.	5v210.c	Volná tx.kože od darcu:čiasť.dermeopid.štep:inguin.genit.o
51883.3↔	Odobr.osteo-myok/fasciok.l.sv,šf.a f.mikrovask.anast:predl.	5v210.d	Volná tx.kože od darcu:čiasť.dermeopid.štep:glut.obl
51883.4↔	Od.osteo-myok/fasciok.lal.sv,šf.a f.mikrovas.anast:hr.st,chr.	5v210.e↔	Vol.tx.kože od darcu:čiasť.dermeopider.štep:stehno,kol.
51883.5↔	Odobr.osteo-myok/fascio.l.sv,šf.a f.mikrov.anast:bruš.st.	5v210.f↔	Vol.tx.kože od darcu:čiasť.dermeopider.štep:predkol
51883.6↔	Odo.osteo-myok/fascio.l.sv,šf.a f.mikrov.anast:ing.gen,gl.obl	5v210.g↔	Volná tx.kože od darcu:čiasť.dermeopider.štep:noha
51883.7↔	Odobr.osteo-myok/fascio.l.sv,šf.a f.mikrov.anast:steh,kol.	5v210.x↔	Volná transplant.kože od darcu:čiasť.dermeopider.štep:ost
51883.8↔	Odobr.osteo-myok/fasciok.l.sv,šf.a f.mikrov.anast:predkol.	5v211.0	Volná tx.kože od darcu:komplet.dermeopider.štep:pery
51883.9↔	Odobr.osteo-myok/fasciok.lal.sv,šf.a f.mikrov.anast:noha	5v211.4	Vol.tx.kože od darcu:kompl.dermeopider.štep:ost.č.hlavy
51883.x	Odobr.osteo-myok/fasciok.lal.sv,šf.a f.mikrovask.anast:ost.	5v211.5	Vol.tx.kože od darcu:kompl.dermeopider.štep:krk
51884.0↔	Odobr.iného.transpl.sv,šf.a fasc.mikrovask.anast:hl,krk	5v211.6↔	Vol.tx.kože od darcu:komplet.dermeopid.štep:rameno,axila
51884.1↔	Odobr.i.transpl.sv,šf.a fasc.mikrovask.anast:rameno,axila	5v211.7↔	Vol.tx.kože od darcu:kompl.dermeopider.štep:ram.,lakeť
51884.2↔	Odobr.i.transpl.sv,šf.a fasc.mikrovask.anast:ram,lakeť	5v211.8↔	Vol.tx.kože od darcu:komplet.dermeopid.štep:predlaktie
51884.3↔	Odobr.i.transpl.sv,šf.a fasc.mikrovask.anast:predlakt	5v211.9↔	Vol.tx.kože od darcu:kompl.dermeopider.štep:ruka
51884.4↔	Odobr.i.transpl.sv,šf.a fasc.mikrovask.anast:hруд.sten,chr.	5v211.a	Vol.tx.kože od darcu:kompl.dermeopid.štep:hруд.st.,chráb
51884.5↔	Odobr.i.transpl.sv,šf.a fasc.mikrovask.anast:bruš.stena	5v211.b	Vol.tx.kože od darcu:komplet.dermeopider.štep:bruš.obl.
51884.6↔	Odobr.i.transpl.sv,šf.a fasc.mikrovask.anast:ing.gen,gl.obl.	5v211.c	Vol.tx.kože od darcu:kompl.dermeopid.štep:inguin.genit.o
51884.7↔	Odobr.i.transpl.sv,šf.a fasc.mikrovask.anast:stehno,kol.	5v211.d	Vol.transplant.kože od darcu:kompl.dermeopid.štep:glut.obl
51884.8↔	Odobr.i.transpl.sv,šf.a fasc.mikrovask.anast:predkol.	5v211.e↔	Vol.tx.kože od darcu:kompl.dermeopid.štep:stehno,koleno
51884.9↔	Odobr.iného.transpl.sv,šf.a fasc.mikrovask.anast:noha	5v211.f↔	Volná tx.kože od darcu:kompl.dermeopid.štep:predkol
51884.x	Odobr.i.transplantátu.sv,šf.a fasc.mikrovask.anast:ost.	5v211.g↔	Vol.transpl.kože od darcu:kompl.dermeopider.štep:noha
51943↔	Amputácia v oblasti stehna	5v211.x	Vol.transpl.kože od darcu:kompl.dermeopider.štep:ost
51944↔	Amputácia v oblasti proximálneho stehna	5v212.0	Vol.transpl.kože od darcu:kompozit.(viactkaniv)štep:pery
51945↔	Amputácia v oblasti stredného a distálneho stehna	5v212.4	Vol.tx.kože od darcu:kompozit.(viactk)štep:ost.č.hlavy
51946↔	Amputácia v oblasti kolena	5v212.5	Vol.tx.kože od darcu:kompozitný(viactkaniv)štep:krk
51947↔	Exartikulácia kolena	5v212.6↔	Vol.tx.kože od darcu:kompoz(viactkaniv)štep:rameno,axila
51948↔	Amputácia v oblasti predkolenia	5v212.7↔	Vol.tx.kože od darcu:kompozit.(viactkaniv)štep:ram,lakeť
51949↔	Amputácia v oblasti proximálneho predkolenia	5v212.8↔	Vol.tx.kože od darcu:kompoz.(viactkaniv)štep:predlaktie
5194a↔	Amputácia v oblasti stredného predkolenia	5v212.9↔	Vol.tx.kože od darcu:kompozit.(viactkaniv)štep:ruka
5194x↔	Amputácia a exartikulácia v obl.DK.ost.	5v212.a	Vol.tx.kože od darcu:kompozit.(viactkan)štep:hруд.st,chráb
51950↔	Amputácia v oblasti distál.predkolenia podľa Syme	5v212.b	Vol.tx.kože od darcu:kompozit.(viactkaniv).štep:bruš.obl.
51951↔	Amputácia v oblasti chodidla	5v212.c	Vol.tx.kože od darcu:kompoz.(viactkaniv)štep:inguin.genit.o
51952↔	Amputácia v oblasti chodidla podľa Spitzzy	5v212.d	Vol.tx.kože od darcu:kompozit.(viactkaniv).štep:glut.obl.
51953↔	Amputácia v oblasti chodidla podľa Pirogoff	5v212.e↔	Vol.tx.kože od darcu:kompozit.(viactkaniv)štep:stehno,koleno
51954↔	Amputácia v oblasti chodidla podľa Chopart	5v212.f↔	Vol.tx.kože od darcu:kompozit.(viactkaniv)štep:predkol
51955↔	Amputácia v oblasti stredu chodidla podľa Lisfranc	5v212.g↔	Vol.tx.kože od darcu:kompozit.(viactkaniv)štep:noha
51956↔	Amputácia transmetatarsálne	5v212.x	Volná tx.kože od darcu:kompozit.(viactkaniv)štep:ost.
51957↔	Amputácia prstov nohy	5v21x.x	Volná transplantácia kože od darcu:ostatné
51958↔	Amputácia lúčov	5v220.e↔	Vol.tx.kože,prijemca:čiasť.dermeopi.štep,malá pl:stehno,kol
5195x↔	Amputácia a exartikulácia chodidla, ostatné	5v220.f↔	Vol.tx.kože,prijemca:čiasť.dermeop.štep,malá pl:predkol
51960↔	Revízia amputačnej oblasti ramenného kĺbu a ramena	5v220.g↔	Vol.tx.kože,prijemca:čiasť.dermeopi.štep,malá pl:noha
51961↔	Revízia amputačnej oblasti predlaktia	5v221.e↔	Vol.tx.kože,prijemca:čiasť.dermeop.štep-granul.k,ma.pl:steh,kol
51962↔	Revízia amputačnej oblasti ruky	5v221.f↔	V.tx.kože,prijemca:čiasť.dermeopi.štep-gran.k,ma.pl:predkol
51963↔	Revízia amputačnej oblasti stehna	5v221.g↔	V.tx.kože,prijemca:čiasť.dermeopid.štep-gran.k,mal.pl:noha
51964↔	Revízia amputačnej oblasti predkolenia	5v222.e↔	Vol.tx.kože,prijemca:kompl.dermeopi.št,malá pl:stehno,kol
51965↔	Revízia amputačnej oblasti chodidla	5v222.f↔	Vol.tx.kože,prijemca:kompl.dermeopi.št,malá pl:predkol
5196x	Revízia amputačnej oblasti, ostatné	5v222.g↔	Vol.tx.kože,prijemca:kompl.dermeopi.štep,malá pl:noha
51991	Debridement mäkk.č.pohyb.aparátu, viacvrstvový	5v224.e↔	Vol.tx.kože,prijemca:čiasť.dermeopi.štep,veľká pl:steh,kol
5v144.6↔	Rad.a.rozs.odstr.ch.t.na.k.a.podk.s.tx/transpoz:ram,axila	5v224.f↔	V.tx.kože,prijemca:čiasť.dermeopid.štep,veľká pl:predkol
5v144.e↔	Radik.a.rozs.ods.chor.tk.na.koži.a.podk.s.tx/trp:stehno,kol	5v224.g↔	Vol.tx.kože,prijemca:čiasť.dermeopider.štep,veľká pl:noha
5v144.f↔	Radik.a.rozs.odstr.chor.tk.na.k.a.podk.s.tx/transpoz:predkol.	5v224.x↔	Vol.tx.kože,prijemca:čiasť.dermeopider.št,veľká plocha:ost.
5v144.g↔	Rad.a.rozs.odstr.ch.t.na.koži.a.podk.s.tx/transpoz:noha	5v225.e↔	V.tx.kože,prijemca:čiasť.dermeopi.št.-gran.k,vef.pl:steh,kol
5v145.6↔	R.a.rozs.ods.ch.tk.k.a.podk.tx/transpoz,mikrogr.chir:ram,axila	5v225.f↔	Vol.tx.kože,prijemca:čiasť.dermeopi.št.-gran.k,vef.pl:predkol
5v145.e↔	Rad.a.rozs.ods.ch.tk.k.a.podk.tx/transpoz,mikrogr.chi:steh,kol	5v225.g↔	Vol.tx.kože,prijemca:čiasť.dermeopi.št.-gran.k,vef.pl:noha
5v145.f↔	Rad.a.rozs.ods.ch.tk.k.a.podk.tx/transpoz,mikrogr.chi:predkol	5v226.e↔	V.tx.kože,prijemca:kompl.dermeopid.štep,vef.pl:steh,kol
5v145.g↔	Rad.a.rozs.ods.ch.tk.k.a.podk.tx/transpoz,mikrogr.chir:noha	5v226.f↔	Vol.tx.kože,prijemca:kompl.dermeopid.štep,veľká pl:predkol
5v151.e↔	Chir.vyč.rany.s.odstr.chor.tk.na.koži.a.podk:veľká pl:steh,kol	5v226.g↔	Vol.tx.kože,prijemca:kompl.dermeopid.štep,veľká pl:noha
5v151.f↔	Chir.vyč.rany.s.odstr.chor.tk.na.koži.a.podk:veľká pl:predkol	5v230.5	Lokál.lalok.plast.kože a podk:dilatačná plast,malá pl:krk
5v151.g↔	Chir.vyč.rany.s.ods.chor.tk.na.koži.a.podk:veľká plocha:noha	5v230.e↔	Lokál.lal.plast.kože a podk:dilatačná plast,malá pl:stehno,kol
5v152.e↔	Ch.vyč.rany.ods.chor.tk.k.a.podk:vef.pl,vl.liek.nosič:stehno,kol	5v230.f↔	Lokál.lalok.plast.kože a podk:dilatač.plast,malá pl:predkol
5v152.f↔	Chir.vyč.rany.ods.chor.tk.k.a.podk:vef.pl,vl.liek.nosič:predkol	5v230.g↔	Lokál.lalok.plast.kože a podk:dilatač.plast,malá pl:noha
5v152.g↔	Ch.vyč.rany.ods.chor.tk.koži.a.podk:vef.pl,vlož.liek.nosič:noha	5v231.5	Lokál.lal.plast.kože a podk:plast.rotovan.lalokom,malá pl:krk
5v210.0	Volná tx.kože od darcu:čiasť.dermeopidermálny štep:pery	5v231.e↔	Lok.lalok.plast.kože a podk:plast.rotov.lal.malá pl:stehno,kol

5v231.f↔	Lok.lalok.plast.kože a podk:plast.rotovan.lal,malá pl:predkol	5v242.8↔	Lal.plast.kože a podk.darca:stopkatý vzdial.lalok:predlaktie
5v231.g↔	Lok.lal.plast.kože a podk:plast.rotovan.lal,malá pl:noha	5v242.9↔	Lal.plast.kože a podkož,darca:stopkat.vzdialený lalok:ruka
5v232.5	Lokál.lalok.plast.kože a podk:transpozíč.plast,malá pl:krk	5v242.a	Lal.plast.kože a podk,darca:stopk.vzdial.lalok:hrud.st,chrbát
5v232.e↔	Lok.lalok.plast.kože a podk:transpozíč.plast,malá pl:stehn,kol	5v242.b	Lalok.plast.kože a podk,darca:stopkatý vzdial.lalok:bruš.obl.
5v232.f↔	Lok.lal.plast.kože a podk:transpozíč.plast,malá pl:predkol	5v242.c	Lalok.plast.kože a podkož,darca:stopka.vzdial.lal:ing,genit.o
5v232.g↔	Lok.lal.plast.kože a podk:transpozíč.plast,malá pl:noha	5v242.d	Lal.plast.kože a podk,darca:stopkatý vzdial.lalok:gluteál.obl.
5v233.e↔	Lok.lal.plast.k.a podk:plast.ostrovč.lal,mal,pl:steh.a kolen	5v242.e↔	Lalok.plast.kože a podk,darca:stopka.vzdial.lalok:stehno,kol
5v233.f↔	Lokál.lalok.plast.k.a podk:plast.ostrovček.lal,malá pl:predkol	5v242.f↔	Lalok.plast.kože a podk,darca:stopk.vzdial.lalok:predkolenie
5v233.g↔	Lok.lal.plast.kože a podk:plast.ostrovček.lal,malá pl:noha	5v242.g↔	Lalok.plast.kože a podkož,darca:stopka.vzdial.lalok:noha
5v234.5	Lok.lalok.plast.kože a podkož:Z-plast,malá plocha:krk	5v242.x	Lalok.plast.kože a podkož,darca:stopkatý vzdialený lalok:ost.
5v234.e↔	Lok.lalok.plast.kože a podkož:Z-plast,malá pl:stehno,koleno	5v251.e↔	Lal.plast.kože a podk,prijemca:stopk.miest.lalok:stehno,kol
5v234.f↔	Lokál.lalok.plast.kože a podkož:Z-plastika,malá pl:predkol	5v251.f↔	Lalok.plast.kože a podk,prijem:stopkat.miest.lalok:predkol
5v234.g↔	Lokál.lalok.plast.kože a podkožia:Z-plast,malá pl:noha	5v251.g↔	Lal.plast.kože a podkož,prijemca:stopkat.miestny lalok:noha
5v235.e↔	Lok.lalok.plast.kože a podkož:dilatač.plast,veľká pl:stehn,kol	5v252.e↔	Lal.plast.kože a podkož,prijem:stopk.vzdial.lalok:stehno,kol
5v235.f↔	Lokál.lalok.plast.kože a podkož:dilatač.plast,veľká pl:predkol	5v252.f↔	Lalok.plast.kože a podk,prijemca:stopk.vzdial.lalok:predkol
5v235.g↔	Lok.lalok.plast.kože a podkož:dilatač.plast,veľká pl:noha	5v252.g↔	Lalok.plast.kože a podk,prijemca:stopkat.vzdial.lalok:noha
5v236.e↔	Lokál.lal.plast.kože a podk:plast.rotovan.lal,vef.pl:stehn,kol	5v260.e↔	Kombin.plast.zákr.na koži a podk:kombin.lal.plast:stehno,kol
5v236.f↔	Lok.lal.plast.kože a podk:plast.rotovan.lal,vef.pl:predkol	5v260.f↔	Kombin.plast.zákr.na koži a podk:kombin.lal.plast:predkol
5v236.g↔	Lokál.lal.plast.kože a podk:plast.rotovan.lal,vef.pl:noha	5v260.g↔	Kombi.plast.zákr.na koži a podkož:kombin.lalok.plastiky:noha
5v237.e↔	Lok.lal.plast.k.a podkož:transpozíč.plast,vef.pl:stehno,koleno	5v261.e↔	Komb.plast.zákr.k.a podk:komb.lal.plast.a vol.k.tran:stehn,kol
5v237.f↔	Lok.lal.plast.kože a podkožia:transpozíč.plast,vef.pl:predkol	5v261.f↔	Komb.plast.zákr.k.a podk:kombi.lal.plast.a vol.k.tran:predkol
5v237.g↔	Lok.lal.plast.kože a podk:transpoz.plas,vef.plocha:noha	5v261.g↔	Komb.plast.zákr.koži a podk:komb.lal.plast.a vol.kož.tran:noha
5v238.e↔	Lok.lal.plast.kože a podk:plast.ostrov.lal,vef.pl:stehn,kol	5v262.e↔	Komb.plast.zákr.koži a podk:stopk.miest.so vzd.lal:stehn,kol
5v238.f↔	Lok.lal.plast.kože a podk:plast.ostrovčekov.lal,vef.pl:predkol	5v262.f↔	Komb.plast.zákr.koži a podk:stopk.miest.so vzdial.lal:predkol
5v238.g↔	Lok.lal.plast.kože a podk:plast.ostrovček.lal,vef.pl:noha	5v262.g↔	Komb.plast.zákr.k.a podk:stopk.miest.so vzdial.lalokom:noha
5v239.e↔	Lokál.lal.plast.kože a podkož:Z-plast,vef.pl:stehno,koleno	5v263.e↔	Komb.pl.zákr.k.a podk:stopk.miest,vzd.lal.a vol.k.tran:steh,kol
5v239.f↔	Lokál.lalok.plast.kože a podkož:Z-plast,vef.pl:predkolenie	5v263.f↔	Kom.pl.zákr.k.a podk:stopk.miest,vzd.lal.a v.kož.tran:predkol
5v239.g↔	Lokál.lalok.plast.kože a podkož:Z-plast,vef.pl:noha	5v263.g↔	Komb.plast.zákr.k.a podk:stop.miest,vzd.lal.a vol.k.tran:noha
5v23a.5	Lok.lal.plast.kože a podkož:W-plast,malá plocha:krk	5v272.e↔	Revizia vol.kož.transplantátu kož.plastiky:stehno,koleno
5v23a.e↔	Lokál.lal.plast.kože a podkož:W-plast,malá pl:stehno,koleno	5v272.f↔	Revizia vol.kož.transplantátu kož.plastiky:predkolenie
5v23a.f↔	Lok.lal.plast.kože a podkož:W-plastika,malá pl:predkolenie	5v272.g↔	Revizia voľného kož.transplantátu kož.plastiky:noha
5v23a.g↔	Lok.lalok.plastika kože a podkož:W-plast,malá plocha:noha	5v273.e↔	Revizia lokál.lalok.plastiky kože:stehno,koleno
5v23b.e↔	Lok.lal.plast.kože a podkož:W-plast,vef.pl:stehno,koleno	5v273.f↔	Revizia lokál.lalokovej plastiky kože:predkolenie
5v23b.f↔	Lok.lal.plast.kože a podkož:W-plast,veľká pl:predkolenie	5v273.g↔	Revizia lokál.lalok.plastiky kože:noha
5v23b.g↔	Lok.lal.plast.kože a podkož:W-plast,vef.pl:noha/chodid	5v274.e↔	Reviz.stopkatého miest.laloka kož.plastiky:stehno,koleno
5v240.0	Lal.plast.k.a podk,darca:voľný lal.s mikrovaskul.anastom:pery	5v274.f↔	Revizia stopkatého miest.laloka kož.plastiky:predkolenie
5v240.4	Lal.plast.k.a podk,darca:voľ.lal.s mikrovask.anast:ost.č.hlavy	5v274.g↔	Revizia stopkatého miest.laloka kož.plastiky:noha
5v240.5	Lal.plast.kože a podk,darca:voľ.lal.s mikrovask.anast:krk	5v275.e↔	Reviz.stopkat.vzdial.laloka kož.plastiky:stehno,koleno
5v240.6↔	Lal.plast.k.a podk,darca:voľ.lal.s mikrovas.anast:ram,axila	5v275.f↔	Reviz.stopkatého vzdial.laloka kož.plastiky:predkolenie
5v240.7↔	Lal.plast.kože a podk,darca:voľ.lal.s mikrovask.anast:ram,lak	5v275.g↔	Reviz.stopkat.vzdial.laloka kož.plastiky:noha(chodidlo)
5v240.8↔	Lal.plast.kože a podk,darca:voľ.lal.s mikrovask.anast:predlakt	5v276.e↔	Reviz.voľného lal.s mikrovaskul.anastom.kož.plast:stehno,kol
5v240.9↔	Lalok.plast.kože a podk,darca:voľ.lal.s mikrovask.anast:ruka	5v276.f↔	Rev.voľ.laloka s mikrovaskul.anastom.kož.plast:predkolenie
5v240.a	Lal.plast.kože a podk,darca:voľ.lal.s mikrova.anast:hr.st.,chrb	5v276.g↔	Reviz.voľ.laloka s mikrovaskul.anastomóz.kož.plastiky:noha
5v240.b	Lalok.plast.kože a podk,darca:voľ.lal.s mikrovask.anast:bruš.o	5v290.e↔	Implantácia kožného expander:stehno a koleno
5v240.c	Lal.plast.k.a podk,darca:voľ.lal.s mikrovask.anast:ing,genit.o	5v290.f↔	Implantácia kožného expander:predkolenie
5v240.d	Lal.plas.k.a podk,darca:v.lal.s mikrovas.anastom:glute.obl.	5v290.g↔	Implantácia kožného expander:noha/chodid
5v240.e↔	Lal.plast.kože a podk.,darca:voľ.lal.s mikrovask.anast:steh,kol	5v292.a	Prerušenie stopky laloka kože a podkožia:hrud.st,chrbát
5v240.f↔	Lal.plast.kože a podk,darca:voľ.lal.s mikrovask.anast:predkol	5v292.b	Prerušenie stopky laloka kože a podkožia:bruš.obl.
5v240.g↔	Lalok.plast.kože a podk,darca:voľ.lal.s mikrovask.anast:noha	5v292.d	Prerušenie stopky laloka kože a podkožia:gluteál.obl.
5v240.x	Lalok.plast.kože a podk,darca:voľ.lal.s mikrovask.anast:ost.	5v292.e↔	Prerušenie stopky laloka kože a podkožia:steh a koleno
5v241.0	Lalok.plast.kože a podk,darca:stopkat.miest.lalok:pery	5v292.f↔	Prerušenie stopky laloka kože a podkožia:predkolenie
5v241.4	Lal.plast.k.a podkožia,darca:stopkatý miest.lal:ost.č.hlavy	5v292.g↔	Prerušenie stopky laloka kože a podkožia:noha/chodid
5v241.5	Lalok.plast.kože a podk,darca:stopkatý miest.lalok:krk	5v292.x↔	Prerušenie stopky laloka kože a podkožia:ost
5v241.6↔	Lal.plast.kože a podk,darca:stopka.miest.lalok:rameno,axila	5v297.0↔	Impl./vým.podtlak.syst.hojenia rán [NPWT]:DK a HK
5v241.7↔	Lal.plast.kože a podk,darca:stopkatý miest.lalok:ram,lakeť	5v452.e↔	Dočas.pokryt.mäkk.tk.aloplast.mat,malopl:stehno,koleno
5v241.8↔	Lalok.plast.kože a podk,darca:stopkatý miest.lalok:predlakt	5v452.f↔	Dočas.pokrytie mäkk.tk.aloplast.mat,malopl:predkolenie
5v241.9↔	Lal.plast.kože a podkož,darca:stopkatý miestny lalok:ruka	5v452.g↔	Dočas.pokrytie mäkk.tk.aloplast.mat,malopl:noha(chod)
5v241.a	Lal.plast.kože a podkož,darca:stopka.miest.lal:hрудn.st,chrb	5v454.c	Dočas.pokryt.mäkk.tk.viacer.postupmi,malopl:inguin,genit.o
5v241.b	Lal.plast.kože a podk,darca:stopkatý miestny lalok:bruš.obl.	5v454.e↔	Dočas.pokryt.mäkk.tk.viacer.postupmi,malopl:stehno,koleno
5v241.c	Lal.plast.kože a podk,darca:stopkatý miest.lal:inguin,genit.o	5v454.f↔	Dočas.pokrytie mäkk.tk.viacer.postupmi,malopl:predkolenie
5v241.d	Lal.plast.kože a podk,darca:stopkatý miest.lalok:gluteal.obl.	5v454.g↔	Dočas.pokrytie mäkk.tk.viacer.postupmi,malopl:noha(chod)
5v241.e↔	Lalok.plast.kože a podk,darca:stopka.miest.lalok:steh,koleno	5v457.e↔	Dočas.pokrytie mäkk.tk.aloplast.mat,veľkopl:stehno,koleno
5v241.f↔	Lalok.plast.kože a podk,darca:stopkatý miest.lalok:predkol	5v457.f↔	Dočas.pokrytie mäkk.tk.aloplast.mat,veľkopl:predkolenie
5v241.g↔	Lalok.plast.kože a podkož,darca:stopkatý miest.lalok:noha	5v457.g↔	Dočas.pokrytie mäkk.tk.aloplast.mat,veľkopl:noha
5v241.x	Lal.plast.kože a podkožia,darca:stopkatý miestny lalok:ost.	5v459.c	Dočas.pokrytie mäkk.tk.viacer.postupmi,veľkopl:ing,genitál.o
5v242.0	Lal.plast.kože a podk,darca:stopkatý vzdialený lalok:pery	5v459.e↔	Dočas.pokryt.mäkk.tk.viacer.postupmi,veľkopl:stehno,koleno
5v242.4	Lal.plast.kože a podk,darca:stopkatý vzdial.lalok:ost.č.hlavy	5v459.f↔	Dočas.pokrytie mäkk.tk.viacer.postupmi,veľkopl:predkol
5v242.5	Lalok.plast.kože a podk,darca:stopkat.vzdialený lalok:krk	5v459.g↔	Dočas.pokrytie mäkk.tk.viacer.postupmi,veľkopl:noha
5v242.6↔	Lal.plast.kože a podk,darca:stopkatý vzdial.lalok:ram,axila	5v45a.1	Zaved/vým.1syst.pre váku.tesn.hlb.siah.subf.ku kost,kĺb.konč.
5v242.7↔	Lal.plast.kože a podk,darca:stopkat.vzdial.lalok:ram,lakeť	5v587.g↔	Revizia stopk.vzdial.laloku kož.plast.(pp/pl):noha

5v620.e↔	Tx.autol.tuk.b.,m.o(<100ml-makrogrft),hoj.nervu:stehn,kol	5v631.p↔	Tx.autol.tuk.b.,vef.o(>100ml-makrogr),chr.fistuly:periaurikul.o
5v620.f↔	Tx.autológ.tuk.b.,m.o(<100ml-makrogrft),hoj.nervu:predkol	5v631.q↔	Tx.autológ.tuk.b.,v.o(>100ml-makrogr),chron.fistuly:obl.menta
5v620.g↔	Tx.autológ.tuk.b.,m.obj(<100ml-makrogr),hoj.nervu:noha	5v631.r↔	Tx.autol.tuk.b.,vef.o(>100ml-makrogr),chron.fistuly:periokul.o
5v621.e↔	Tx.autol.tuk.b.,m.obj(<100ml-makrogrft),hoj.šliach:stehn,kol	5v631.s↔	Tx.autol.tuk.b.,vef.obj(>100ml-makrogr),chr.fistuly:perianál.o
5v621.f↔	Tx.autológ.tuk.b.,m.obj(<100ml-makrogrft),hoj.šliach:predkol	5v631.t↔	Tx.autol.tuk.b.,vef.obj(>100ml-makrogr),chron.fistuly:bukál.o
5v621.g↔	Tx.autológ.tuk.b.,m.obj(<100ml-makrogr),hoj.šliach:noha	5v631.u↔	Tx.autológ.tuk.b.,vef.obj(>100ml-makrogr),chr.fistuly:čelo.obl.
5v622.e↔	Tx.autológ.tuk.b.,m.o(<100ml-mikrogrft),hoj.nervu:stehn,kol	5v631.w↔	Tx.autol.tuk.b.,v.o(>100ml-makrogr),chron.fistuly:nasolab.o.
5v622.f↔	Tx.autológ.tuk.b.,m.o(<100ml-mikrogrft),hoj.nervu:predkol	5v631.x↔	Tx.autológ.tuk.b.,vef.obj(>100ml-makrogrft),chron.fistuly:ost.
5v622.g↔	Tx.autológ.tuk.b.,ma.obj(<100ml-mikrogr.),hoj.nervu:noha	5v632.e↔	Tx.autológ.tuk.b.,vef.obj(>100ml-makrogrft),jazv.tk:steh,kol
5v623.e↔	Tx.autológ.tuk.b.,m.o(<100ml-mikrogrft),hoj.šliach:stehn,kol	5v632.f↔	Tx.autológ.tuk.b.,vef.obj(>100ml-makrogrft),jazv.tk:predkol
5v623.f↔	Tx.autol.tuk.b.,ma.obj(<100ml-mikrogrft),hoj.šliach:predkol	5v632.g↔	Tx.autológ.tuk.b.,vef.obj(>100ml-makrogrft),jazv.tk:bukál.o
5v623.g↔	Tx.autológ.tuk.b.,m.obj(<100ml-mikrogr.),hoj.šliach:noha	5v632.p↔	Tx.autol.tuk.b.,v.o(>100ml-makrogr),jazv.tk:periaurikul.o.
5v624.e↔	Tx.autológ.tuk.b.(<100ml-mikrogr.),chron.def.kože:stehno,kol	5v632.q↔	Tx.autológ.tuk.b.,v.obj(>100ml-makrogrft),jazv.tk:obl.menta
5v624.f↔	Tx.autológ.tuk.b.(<100ml-mikrogr.),chron.defekt.kože:predkol	5v632.r↔	Tx.autológ.tuk.b.,vef.o(>100ml-makrogrft),jazv.tk:periokul.o
5v624.g↔	Tx.autol.tuk.b.,m.o(<100ml-mikrogr.),chron.def.kože:noha	5v632.s↔	Tx.autol.tuk.b.,vef.obj(>100ml-makrogrft),jazv.tk:perianál.o
5v625.e↔	Tx.autol.tuk.b.,m.obj(<100ml-mikrogr.),chron.fistuly:stehn,kol	5v632.t↔	Tx.autológ.tuk.b.,vef.obj(>100ml-makrogrft),jazv.tk:bukál.o
5v625.f↔	Tx.autológ.tuk.b.,m.obj(<100ml-mikrogr.),chron.fistuly:predkol	5v632.u↔	Tx.autológ.tuk.b.,vef.obj(>100ml-makrogrft),jazv.tk:čelo.obl.
5v625.g↔	Tx.autológ.tuk.b.,m.obj(<100ml-mikrogr.),chr.fistuly:noha	5v632.w↔	Tx.autol.tuk.b.,v.obj(>100ml-makrogrft),jazv.tk:nasolabiál.o
5v626.e↔	Tx.autológ.tuk.b.,m.o(<100ml-mikrogrft),jazv.tkan:stehno,kol	5v632.x↔	Tx.autológ.tuk.b.,vef.obj(>100ml-makrogrft),jazv.tk:ost
5v626.f↔	Tx.autológ.tuk.b.,m.o(<100ml-mikrogrft),jazv.tkan:predkol	5v633.e↔	Tx.autol.t.b.(>100ml-makrogr),VVCH,def.obj.mäkk.tk:steh,kol
5v626.g↔	Tx.autológ.tuk.b.,malý obj(<100ml-mikrogr.),jazvo.tkan:noha	5v633.f↔	Tx.autol.t.b.(>100ml-makrogr),VVCH,def.obj.mäkk.tk:predkol.
5v627.e↔	Tx.autol.tuk.b.(<100ml-mikrogr),VVCH s def.o.mäkk.tk:stehno,kol	5v633.g↔	Tx.autol.tuk.b.(>100ml-makrogr),VVCH,def.obj.mäkk.tk:noha
5v627.f↔	Tx.autol.tuk.b.(<100ml-mikrogr.),VVCH,def.obj.mäkk.tk:predkol	5v633.p↔	Tx.autol.t.b.(>100ml-makrogr),VVCH,def.obj.m.tk:periaurik.o.
5v627.g↔	Tx.autol.tuk.b.(<100ml-mikrogr.),VVCH s def.obj.mäkk.tk:noha	5v633.q↔	Tx.autol.t.b.(>100ml-makrogr),VVCH,def.obj.mäkk.tk:o.menta
5v62x.e↔	Iná tx.autológ.tuk.b.,malý obj(<100ml-mikrogrft):stehno,kol	5v633.r↔	Tx.autol.t.b.(>100ml-makrogr),VVCH,def.obj.mäkk.tk:periok.o
5v62x.f↔	Iná tx.autológ.tuk.b.,malý obj(<100ml-mikrogrft):predkolenie	5v633.s↔	Tx.autol.t.b.(>100ml-makrogr),VVCH,def.obj.mäkk.tk:perianál
5v62x.g↔	Iná tx.autológ.tuk.b.,malý obj(<100ml-mikrogrft):noha	5v633.t↔	Tx.autol.t.b.(>100ml-makrogr),VVCH,def.obj.mäkk.tk:bukál.o.
5v630.e↔	Tx.autol.tuk.b.,vef.o(>100ml-makrogr),chr.def.kože:stehn,kol	5v633.u↔	Tx.autol.t.b.(>100ml-makrogr),VVCH,def.obj.mäkk.tk:čelo.obl.
5v630.f↔	Tx.autol.tuk.b.,vef.o(>100ml-makrogr),chr.def.kože:predkol	5v633.w↔	Tx.autol.t.b.(>100ml-makrogr),VVCH,def.obj.mäkk.tk:nasolab.o.
5v630.g↔	Tx.autol.tuk.b.,vef.obj(>100ml-makrogr),chron.def.kože:noha	5v633.x↔	Tx.autológ.tuk.b.(>100ml-makrogr),VVCH,def.obj.mäkk.tk:ost.
5v630.p↔	Tx.autol.tuk.b.,v.o(>100ml-makrogr),chr.def.kože:periaurikul.o.	5v63x.e↔	Iná tx.autológ.tuk.b.,vef.obj(>100ml-makrogrft):stehn,kol
5v630.q↔	Tx.autol.tuk.b.,vef.o(>100ml-makrogr),chr.def.kože:obl.menta	5v63x.f↔	Iná tx.autológ.tuk.b.,vef.obj(>100ml-makrogrft):predkolenie
5v630.r↔	Tx.autol.tuk.b.,v.obj(>100ml-makrogr),chr.def.kože:periokul.o.	5v63x.g↔	Iná tx.autológ.tuk.b.,vef.obj(>100ml-makrogrft):noha
5v630.s↔	Tx.autol.tuk.b.,vef.o(>100ml-makrogr),chron.def.kože:perian.o	5v63x.p↔	Iná tx.autológ.tuk.b.,vef.obj(>100ml-makrogrft):periaurikul.o.
5v630.t↔	Tx.autol.tuk.b.,v.obj(>100ml-makrogr),chron.def.kože:bukál.o.	5v63x.q↔	Iná tx.autológ.tuk.b.,vef.obj(>100ml-makrogrft):obl.menta
5v630.u↔	Tx.autol.tuk.b.,v.obj(>100ml-makrogr),chron.def.kože:čelo.obl.	5v63x.r↔	Iná tx.autológ.tuk.b.,vef.obj(>100ml-makrogrft):periokulár.o.
5v630.w↔	Tx.autol.tuk.b.,v.o(>100ml-makrogr),chr.def.kože:nasolabiál.o	5v63x.s↔	Iná tx.autológ.tuk.b.,vef.obj(>100ml-makrogrft):perianálna.o.
5v630.x↔	Tx.autológ.tuk.b.(>100ml-makrogrft),chron.defekty kože:ost.	5v63x.t↔	Iná tx.autológ.tuk.b.,vef.obj(>100ml-makrogrft):bukálna.o.
5v631.e↔	Tx.autol.tuk.b.,vef.obj(>100ml-makrogr),chr.fistuly:stehn,kol	5v63x.u↔	Iná tx.autológ.tuk.b.,vef.obj(>100ml-makrogrft):čelo.obl.
5v631.f↔	Tx.autológ.tuk.b.,vef.obj(>100ml-makrogr),chr.fistuly:predkol	5v63x.w↔	Iná tx.autológ.tuk.b.,vef.obj(>100ml-makrogrft):nasolabiál.o.
5v631.g↔	Tx.autol.tuk.b.,vef.obj(>100ml-makrogr),chron.fistuly:noha	5v63x.x↔	Iná transpl.autológ.tuk.b.,vef.obj(>100ml-makrogrft):ost.

Výkon K01-3

5t387.2↔ Artrodéza členk.kĺbu so subtalár.a Chopartovým kĺbom
 5t389.1↔ Artrodéza priehlavku a stredonožia:1 al.2 kĺby

5t389.3↔ Artrodéza prieh.a stredon:najm.3kĺ.vr.kompl.artöd.Lisf.kĺ.

ADRG K03**Výkony na nadoblickách pri zhubných nádoroch alebo výkon na hypofýze**

Výk. v tabuľke K03-2 alebo HDg v tabuľke K03-1 a min. 1 výk. v tabuľke K03-3

DRG K03A**Výkony na nadoblickách pri zhubných nádoroch alebo výkon na hypofýze, vek < 18 rokov**

Vek < 18 r.

DRG K03B**Výkony na nadoblickách pri zhubných nádoroch alebo výkon na hypofýze, vek > 17 rokov****Hlavná diagnóza K03-1**

C74.0 Zhubný nádor kôry nadobličky
 C74.1 Zhubný nádor drene nadobličky
 C74.9 Zhubný nádor nadobličky,bližšie neurčený

C79.7 Sekundárny zhubný nádor nadobličky
 D44.1 Nádor s neurčitým/neznám.správaním:nadoblička

Výkon K03-2

12b10	Perkutánná(ihl.)biopsia hypofýzy	5b512.0	Mikrochir.res.adenómu hypofýzy kraniotómiou b.neuronavig.
12b11	Perkutánná(ihl.)biopsia corpus pineale	5b512.1	Mikrochir. res.adenómu hypofýzy kraniotómiou s neuronavig.
12b20	Perkut.(ihl.)biopsia hypofýzy s použ.zobr.metód	5b512.2	Esk.resekcia adenómu hypofýzy kraniotómiou b.neuronavig.
12b21	Perkut.(ihl.)biopsia corpus pineale s použ.zobr.metód	5b512.3	Esk.resekcia adenómu hypofýzy kraniotómiou s neuronavig.
13b10.0	Biopsia s incíz. hypofýzy, trasseptálne/transsfenoidálne	5b513.0	Mikrochir.res.adenómu hypofýzy transfedoidál.b.neuronavig.
13b10.1	Biopsia s incíz.corpus pineale, trasseptál./transsfenoidál.	5b513.1	Mikrochir.res.adenómu hypofýzy transfedoidál.s neuronavig.
13b20.0	Stereotaktická biopsia hypofýzy	5b513.2	Endoskop.res.adenómu hypofýzy transfedoid.bez neuronavig.
13b20.1	Stereotaktická biopsia corpus pineale	5b513.3	Endoskop.res.adenómu hypofýzy transfedoid.s neuronavig.
5b411	Excíz.a res.chor.tk.corp.pineale bez prep.infiltr.sused.tk.	5b514	Excízia a resek.chor.tkan.hypofýzy extraselárne
5b412	Excíz.a res.chor.tk.corp.pineale s preparáciou sused.tk.	5b515	Excíz.a resek.chor.tk.hypofýz.extrasel.s prep.infiltr.sused.tk.
5b41x	Excízia a resekcia chor.tk.corpus pineale,iná	5b516	Excízia a resek.chor.tkan.hypofýzy komb.intra-extraselárne
5b510	Excíz.a res.chor.tkan.hypofýzy intraselárne,parciálne	5b51x	Iná excízia a resekcia chorého tkaniva hypofýzy
5b511	Excíz.a res.chor.tkan.hypofýzy intraselárne,totálne		

Výkon K03-3

13b02↔	Biopsia s incíziou nadobličiek	5b330.4↔	Incízia nadobličky,laparoskopicky
13o00.0↔	Biopsia s incíziou obličky	5b330.x↔	Incízia nadobličky,ostatné
5b311.1↔	Excízia chor.tkaniva nadobličky,laparotomicky	5b331↔	Drenáž abscesu nadobličky
5b311.2↔	Excízia chorého tk.nadobličky,lumbotomicky	5b332↔	Rádiofrekvenč.ablácia patolog.ložiska na nadobličke
5b311.4↔	Excízia chorého tk.nadobličky,laparoskopicky	5b333.1↔	Revízia nadobličiek a okolia nadobličiek,laparot.
5b311.x↔	Excízia chorého tk.nadobličky,ostatné	5b333.2↔	Revízia nadobličiek a okolia nadobličiek,lumbot.
5b312.1↔	Parciálna adrenalektómia, laparotomicky	5b333.4↔	Revízia nadobličiek a okolia nadobličiek,laparos.
5b312.2↔	Parciálna adrenalektómia, lumbotomicky	5b333.x↔	Revízia nadobličiek a okolia nadobličiek,ostatné
5b312.4↔	Parciálna adrenalektómia, laparoskopicky	5b33x.1↔	Iné operácie na nadobličke,laparotomicky
5b312.x↔	Parciálna adrenalektómia, ostatné	5b33x.2↔	Iné operácie na nadobličke,lumbotomicky
5b320.1↔	Laparotomická adrenalektómia u ženy bez ovarektómie	5b33x.4↔	Iné operácie na nadobličke,laparoskopicky
5b320.2↔	Lumbotomická adrenalektómia u ženy bez ovarektómie	5b33x.x↔	Iné operácie na nadobličke,ostatné
5b320.4↔	Laparoskopická adrenalektómia u ženy bez ovarektómie	5j124.20↔	Enukleácia pľúcnej lézie,torakoskopicky bez lymfadenekt.
5b320.x↔	Adrenalektómia u ženy bez ovarektómie, ostatné	5j554.0	Excízia chorého tkaniva na bránič bez uzáv.aloplastick.mat.
5b321.1↔	Laparotomická adrenalektómia u ženy s ovarektómiou	5j554.1	Excízia chorého tkaniva na bránič s uzáv.aloplastickým mat.
5b321.2↔	Lumbotomická adrenalektómia u ženy s ovarektómiou	5m100	Exstirpácia lymfatickej uzliny
5b321.4↔	Laparoskopická adrenalektómia u ženy s ovarektómiou	5n510.0	Atyp.res.chor.tk. pečene, lokálna excízia:lpt.
5b321.x↔	Adrenalektómia u ženy s ovarektómiou,ostatné	5n92e	Res.tk.z bruš.reg.bez orgán.priadenia:intraperit.
5b322.1↔	Zbytková adrenalektómia,laparotomicky	5o111.1↔	Radikálna nefrektómia s ureterektómiou:lpt.
5b322.2↔	Zbytková adrenalektómia,lumbotomicky	5o161↔	Perkut.rádiofrekv.ablácia neoplast.ložísk obličky
5b322.4↔	Zbytková adrenalektómia,laparoskopicky	5o320.0	Parc.res.moč.mech.bez neoplastácie močovodu:otv.chir.
5b322.x↔	Zbytková adrenalektómia,ostatné	5o413	Jednoduchá uretrektómia u muža ako samostat.výkon
5b323.1↔	Laparotomická adrenalektómia u muža	5o41c	Jednoduchá uretrektómia u ženy ako samostat.výkon
5b323.2↔	Lumbotomická adrenalektómia u muža	5o905.1	Excízia perirenálneho tkaniva:lpt.
5b323.4↔	Laparoskopická adrenalektómia u muža	5o906.1	Excízia retroperitoneálneho tkaniva:lpt.
5b323.x↔	Adrenalektómia u muža, ostatné	5o906.4	Excízia retroperitoneálneho tkaniva:lsk.
5b330.1↔	Incízia nadobličky,laparotomicky	5o909.1	Res.tkaniva bez presného urč.vzťahu k org:lpt.
5b330.2↔	Incízia nadobličky,lumbotomicky		

ADRG K04**Veľké výkony pri obezite**

Výk. v tabuľke K04-1

DRG K04A**Veľké výkony pri obezite s komplexným výkonom**

Výk. v tabuľke K04-2

DRG K04B**Veľké výkony pri obezite bez komplexného výkonu****Výkon K04-1**

5n09j.00	Otv.chir.zav/vým.samoexp.protézy do paž:1bez antirefl.vent	5n101	Gastrotómia so zavedením 1 ezofageálneho tubusu
5n09j.01	Otv.chir.zav/vým.samoexp.pr.do pažer:2bez antirefl.vent	5n103	Iná gastrotómia
5n09j.03	Otv.chir.zav/vým.samoexp.pr.do pažer.:>3bez antirefl.ven	5n110	Lok.otvorená excízia ch.zm.žalúdočného tk.
5n09k.02	Otv.chir.zav/vým.samexp.prot.do pažer:1pr.s antirefl.ven.	5n111	Lok.laparoskop.excízia ch.zm.žalúdočného tk.
5n09k.04	Otv.chir.zav/vým.samexp.prot.do pažer:1pr.s antirefl.v.2bez	5n113.0	Lok.otv.chir.deštr.chor.zmen.žalúdoč.tk.elektrokoaguláciou
5n09k.05	Otv.chir.zav/vým.samexp.prot.pažer:>3,z toho1s antireflux.v.	5n113.1	Lok.otv.chir.deštr.ch.zm.žalúd.tk.laser.koaguláciou
5n09l.0	Otv.chir.zav./výmena neexpandovateľnej protézy do pažer.	5n113.2	Lok.otv.chir.deštr.ch.zm.žalúd.tk.termokoaguláciou
5n100	Gastrotómia(vrátane odstránenia cudz.t.) bez ďalš.výk.	5n113.3	Lok.otv.chir.deštr.ch.zm.žalúd.tk.kryokoaguláciou

5n113.4	Lok.otv.chir.deštr.ch.zm.žalúd.tk.fotodynamic.liečbou	5n174.2	GEA b res.žal:zoš.stpl/transs.gastrojejnst.,Roux-Y:lsk.
5n113.x	Lok.otv.chir.deštrukcia chorob.zmen.žalúdoč.tk.iným spôsob.	5n174.4	GEA b.res.žal:zoš.stpl/trnss.gastrojejnst.Roux-Y:konv.lsk.-lpt.
5n114.0	Lok.laparosk.deštr.ch.zm.žalúd.tk.elektrokoaguláciu	5n175.0	GEA b.res.ž.:zoš.stapl./transs.s gastrojejnst.analg.B-II:lpt
5n114.1	Lok.laparosk.deštr.ch.zm.žalúd.tk.laser.koaguláciu	5n175.2	GEA b.res.žal:zoš.stapl./transs.s gastrojejnst.anlg.B-II:lsk.
5n114.2	Lok.laparosk.deštr.ch.zm.žalúd.tk.termokoaguláciu	5n175.4	GEA b.rs.ž.:zoš.stapl/transs.s gastrojejnst.anlg.B-II:zm.lsk.-lpt.
5n114.3	Lok.laparosk.deštr.ch.zm.žalúd.tk.kryokoaguláciu	5n17x.0	Iná GEA bez res.žalúdka:laparot.
5n114.4	Lok.laparosk.deštr.ch.zm.žalúd.tk.fotodynam.liečbou	5n17x.2	Iná GEA bez res.žalúdka:laparosk.
5n114.x	Lok.laparosk.deštr.ch.zm.žalúdočného tk.,ost.	5n17x.4	Iná GEA bez res.žalúdka:konv.lsk.-lpt.
5n123.0	Biliopankr.diverzia (Scopinaro):laparotom.	5n18a.0	Vertik.gastroplas.žal.podľa Masona:ot.chir.abd.
5n123.2	Biliopankreat.diverzia (Scopinaro):lsk.	5n18a.1	Vertik.gastroplas.žal.podľa Masona:ot.ch.torakál.
5n123.4	Biliopankr.diverzia (Scopinaro):konverzia lsk-lpt.	5n18a.2	Vertikál.gastroplast.žal.podľa Masona:lsk.
5n124.0	Biliopankreat.diverzia s duodenál.switchom:lpt.	5n18a.4	Vertik.gastroplast.žal.podľa Masona:zm.lsk.-lpt.
5n124.2	Biliopankreat.diverzia s duodenál.switchom:lsk.	5n18a.x	Vertik.gastropl.žal.podľa Masona:ost.
5n124.4	Biliopankreat.diverzia s duod.switch:konverzia lsk.-lpt.	5n18b.0	Impl/vým.nenastaviteľnej bandáže žalúdka:otv.chir.abd.
5n125.0	Vytv.žal.s-príprava pre biliopankr.diver.s dd.sw(l.fáza):lpt.	5n18b.1	Impl/vým.nenastaviteľnej bandáže žalúdka:otv.ch.torakál.
5n125.2	Vytv.žal.s-prípr.pre biliopankr.diver.s duod.sw(l.fáza):lsk.	5n18b.2	Impl/vým.nenastaviteľnej bandáže žalúdka:lsk.
5n125.4	Vyt.žal.s-prípr.pre biliop.diver.s dd.sw(l.fáza):konver.lsk.-lpt.	5n18b.4	Impl/vým.nenastaviteľnej bandáže žalúdka:lsk.-lpt.
5n126.0	Duod.sw.s tv.1 spol.kan.ten.čr. po vytv.1žal.s(II.fáza):lpt.	5n18b.x	Impl/vým.nenastaviteľnej bandáže žalúdka:ost.
5n126.2	Duod.sw.s tv.1 spol.kan.ten.čr. po v.1ž.sony(II.f):lsk.	5n18c.0	Impl/vým.nastaviteľnej bandáže žalúdka:otv.chir.abd.
5n126.4	Duod.sw.s tv.1 spol.kan.ten.čr. po v.1ž.s(II.f):konv.lsk.-lpt.	5n18c.1	Impl/vým.nastaviteľnej bandáže žalúdka:otv.ch.torakál.
5n12g	Rev.po.res.žal:premena s interpozíciou ten.č.	5n18c.2	Impl/vým.nastaviteľnej bandáže žalúdka:lsk.
5n12h	Rev.po.res.žal:revízia interponátu ten.č/Roux-Y anas.	5n18c.4	Impl/vým.nastaviteľnej bandáže žalúdka:zm.lsk.-lpt.
5n12x	Ostatná revízia po resekcii žalúdka	5n18c.x	Impl/vým.nastaviteľnej bandáže žalúdka:ost.
5n170.0	Gastroduodenostómia:laparotomicky	5n18d.0	Znovazafixovanie dislok.bandáže žalúdka:otv.chir.abd.
5n170.2	Gastroduodenostómia:laparoskopicky	5n18d.1	Znovazafix.dislok.bandáže žalúdka:otv.ch.torakalne
5n170.4	Gastroduodenostómia:konv.laparosk.-laparot.	5n18d.2	Znovazafixovanie dislokovanej bandáže žalúdka:lsk.
5n171.0	Predná gastroenterostómia:laparotomicky	5n18d.4	Znovazafixovanie dislok.bandáže žalúdka:zm.lsk.-lpt.
5n171.2	Predná gastroenterostómia:laparoskopicky	5n18d.x	Znovazafixovanie dislokovanej bandáže žalúdka:ost.
5n171.4	Predná gastroenterostómia:konv.laparosk.-laparot.	5n193.0	Odstránenie žalúdočného volvulu:lpt.
5n172.0	Zadná gastroenterostómia:laparotomicky	5n193.2	Odstránenie žalúdočného volvulu:lsk.
5n172.2	Zadná gastroenterostómia:laparoskopicky	5n193.4	Odstránenie žalúdočného volvulu:zm.lsk.-otv.ch.
5n172.4	Zadná gastroenterostómia:konv.laparosk.-laparot.	5n193.x	Odstránenie žalúdočného volvulu:ostatné
5n173.0	Revízia gastroenterostómie bez res.žalúdka:laparot.	5n20a	Bajpasové anastomózy:ten.č.k ten.č
5n173.2	Revízia gastroenterostómie bez res.žalúdka:laparosk.	5n20b	Bajpasové anastomózy:duodena k duodenu
5n173.4	Revízia gastroenterostómie bez res.žalúdka:konv.lsk.-lpt.	5n20e	Bajpasové viacpočetné anastomózy čriev
5n174.0	GEA b.res.ž.:zoš.stpl/trnss.,gastrojejnst.Roux-Y:lpt.	5n20x	Bajpasové anastomózy čriev:ost.

Výkon K04-2

5n09j.00	Otv.chir.zav/vým.samoexp.protézy do paž:1bez antirefl.vent	5n125.2	Vytv.žal.s-prípr.pre biliopankr.diver.s duod.sw(l.fáza):lsk.
5n09j.01	Otv.chir.zav/vým.samoexp.pr.do pažer:2bez antirefl.vent	5n125.4	Vyt.žal.s-prípr.pre biliop.diver.s dd.sw(l.fáza):konver.lsk.-lpt.
5n09j.03	Otv.chir.zav/vým.samoexp.pr.do pažer.:>3bez antirefl.ven	5n126.0	Duod.sw.s tv.1 spol.kan.ten.čr. po vytv.1žal.s(II.fáza):lpt.
5n09k.02	Otv.chir.zav/vým.samexp.prot.do pažer:1pr.s antireflu.ven.	5n126.2	Duod.sw.s tv.1 spol.kan.ten.čr. po v.1ž.sony(II.f):lsk.
5n09k.04	Otv.chir.zav/vým.samexp.prot.do pažer:1pr.s antireflux.v.2bez	5n126.4	Duod.sw.s tv.1 spol.kan.ten.čr. po v.1ž.s(II.f):konv.lsk.-lpt.
5n09k.05	Otv.chir.zav/vým.samexp.prot.pažer:>3,z toho1s antireflux.v.	5n12g	Rev.po.res.žal:premena s interpozíciou ten.č.
5n09l.0	Otv.chir.zav./výmena neexpandovateľnej protézy do pažer.	5n12h	Rev.po.res.žal:revízia interponátu ten.č/Roux-Y anas.
5n100	Gastrotómia(vrátane odstránenia cudz.t.) bez ďalš.výk.	5n12x	Ostatná revízia po resekcii žalúdka
5n101	Gastrotómia so zavedením 1 ezofageálneho tubusu	5n170.0	Gastroduodenostómia:laparotomicky
5n103	Iná gastrotómia	5n170.2	Gastroduodenostómia:laparoskopicky
5n110	Lok.otvorená excízia ch.zm.žalúdočného tk.	5n170.4	Gastroduodenostómia:konv.laparosk.-laparot.
5n111	Lok.laparoskop.excízia ch.zm.žalúdočného tk.	5n171.0	Predná gastroenterostómia:laparotomicky
5n113.0	Lok.otv.chir.deštr.chor.zmen.žalúdoč.tk.elektrokoaguláciu	5n171.2	Predná gastroenterostómia:laparoskopicky
5n113.1	Lok.otv.chir.deštr.ch.zm.žalúd.tk.laser.koaguláciu	5n171.4	Predná gastroenterostómia:konv.laparosk.-laparot.
5n113.2	Lok.otv.chir.deštr.ch.zm.žalúd.tk.termokoaguláciu	5n172.0	Zadná gastroenterostómia:laparotomicky
5n113.3	Lok.otv.chir.deštr.ch.zm.žalúd.tk.kryokoaguláciu	5n172.2	Zadná gastroenterostómia:laparoskopicky
5n113.4	Lok.otv.chir.deštr.ch.zm.žalúd.tk.fotodynamic.liečbou	5n172.4	Zadná gastroenterostómia:konv.laparosk.-laparot.
5n113.x	Lok.otv.chir.deštrukcia chorob.zmen.žalúdoč.tk.iným spôsob.	5n173.0	Revízia gastroenterostómie bez res.žalúdka:laparot.
5n114.0	Lok.laparosk.deštr.ch.zm.žalúd.tk.elektrokoaguláciu	5n173.2	Revízia gastroenterostómie bez res.žalúdka:laparosk.
5n114.1	Lok.laparosk.deštr.ch.zm.žalúd.tk.laser.koaguláciu	5n173.4	Revízia gastroenterostómie bez res.žalúdka:konv.lsk.-lpt.
5n114.2	Lok.laparosk.deštr.ch.zm.žalúd.tk.termokoaguláciu	5n174.0	GEA b.res.ž.:zoš.stpl/trnss.,gastrojejnst.Roux-Y:lpt.
5n114.3	Lok.laparosk.deštr.ch.zm.žalúd.tk.kryokoaguláciu	5n174.2	GEA b res.žal:zoš.stpl/transs.gastrojejnst.,Roux-Y:lsk.
5n114.4	Lok.laparosk.deštr.ch.zm.žalúd.tk.fotodynam.liečbou	5n174.4	GEA b.res.žal:zoš.stpl/trnss.gastrojejnst.Roux-Y:konv.lsk.-lpt.
5n114.x	Lok.laparosk.deštr.ch.zm.žalúdočného tk.,ost.	5n175.0	GEA b.res.ž.:zoš.stapl./transs.s gastrojejnst.analg.B-II:lpt
5n123.0	Biliopankr.diverzia (Scopinaro):laparotom.	5n175.2	GEA b.res.žal:zoš.stapl./transs.s gastrojejnst.anlg.B-II:lsk.
5n123.2	Biliopankreat.diverzia (Scopinaro):lsk.	5n175.4	GEA b.rs.ž.:zoš.stapl/transs.s gastrojejnst.anlg.B-II:zm.lsk.-lpt.
5n123.4	Biliopankr.diverzia (Scopinaro):konverzia lsk-lpt.	5n17x.0	Iná GEA bez res.žalúdka:laparot.
5n124.0	Biliopankreat.diverzia s duodenál.switchom:lpt.	5n17x.2	Iná GEA bez res.žalúdka:laparosk.
5n124.2	Biliopankreat.diverzia s duodenál.switchom:lsk.	5n17x.4	Iná GEA bez res.žalúdka:konv.lsk.-lpt.
5n124.4	Biliopankreat.diverzia s duod.switch:konverzia lsk.-lpt.	5n18a.0	Vertik.gastroplas.žal.podľa Masona:ot.chir.abd.
5n125.0	Vytv.žal.s-príprava pre biliopankr.diver.s dd.sw(l.fáza):lpt.	5n18a.1	Vertik.gastroplas.žal.podľa Masona:ot.ch.torakál.

5n18a.2	Vertikál.gastroplast.žal.podľa Masona:lsk.	5n193.x	Odstránenie žalúdočného volvulu:ostatné
5n18a.4	Vertik.gastroplast.žal.podľa Masona:zm.lsk.-lpt.	5n20a	Bajpasové anastomózy:ten.č.k ten.č
5n18a.x	Vertik.gastropl.žal.podľa Masona:ost.	5n20b	Bajpasové anastomózy:duodena k duodenu
5n193.0	Odstránenie žalúdočného volvulu:lpt.	5n20e	Bajpasové viacpočetné anastomózy čriev
5n193.2	Odstránenie žalúdočného volvulu:lsk.	5n20x	Bajpasové anastomózy čriev:ost.
5n193.4	Odstránenie žalúdočného volvulu:zm.lsk.-otv.ch.		

ADRG K06 Výkony na štítnej žľaze, prištítnych telieskach a ductus thyreoglossus

Min. 1 výk. v tabuľke K06-2

DRG K06A Výkony na štítnej žľaze, prištítnych telieskach a ductus thyreoglossus pri zhubnom nádore s veľmi ťažkými CC alebo odstránenie prištítnych teliesok alebo veľmi ťažké alebo ťažké CC s odstránením štítnej žľazy cez sternotómiu

HDg v tabuľke K06-1 a PCCL > 3 alebo (výk. v tabuľke K06-3 alebo PCCL > 2) a výk. v tabuľke K06-4

DRG K06B Výkony na štítnej žľaze, prištítnych telieskach a ductus thyreoglossus okrem výkonov pri zhubnom nádore alebo bez veľmi ťažkých CC, s odstránením prištítnych teliesok alebo veľmi ťažké alebo ťažké CC, bez odstránenia štítnej žľazy cez sternotómiu

Výk. v tabuľke K06-3 alebo PCCL > 2

DRG K06C Výkony na štítnej žľaze, prištítnych telieskach a ductus thyreoglossus pri zhubnom nádore bez odstránenia prištítnych teliesok, bez veľmi ťažkých alebo ťažkých CC

HDg v tabuľke K06-1

DRG K06D Výkony na štítnej žľaze, prištítnych telieskach a ductus thyreoglossus okrem výkonov pri zhubnom nádore, bez odstránenia prištítnych teliesok, bez veľmi ťažkých alebo ťažkých CC**Hlavná diagnóza K06-1**

C73	Zhubný nádor štítnej žľazy	C75.0	Zhubný nádor prištítnéj žľazy
-----	----------------------------	-------	-------------------------------

Výkon K06-2

12b13↔	Perkutánná(ihl.)biopsia prištítn.teliesok	5b122.02	HemiTE.s odstr.prišt.tel.bez disek.kompartm.,miniinv.radioa
12b23↔	Perkut.(ihl.)biopsia prištítn.tel.s použ.zobr.metód	5b122.03	HeTE.s odstr.prišt.tel.bez dis.kompartm.,miniinv.v-r
13b00	Biopsia s incíziou štítnej žľazy	5b122.04	HemiTE.s odstr.prišt.tel.bez dis.kompartm.,esk.asist.
13b01↔	Biopsia s incíziou prištítnych teliesok	5b122.05	HemiTE.s odstr.prišt.tel.bez dis.kompartm.,esk.radioas.
5b110	Incízia v oblasti štítnej žľazy bez ďalších výkonov	5b122.06	HemiTE.s odstr.prišt.tel.bez dis.kompartm.,s elektroneuros.
5b111	Drenáž v oblasti štítnej žľazy	5b122.0x	HemiTE.s odstr.prišt.tel.bez dis.kompartm., ostatné
5b112	Revízia,prieskum v oblasti štítnej žľazy	5b122.10	HemiTE.s odst.prišt.t.a s dis.ce.k. a krč.dis.lat.kom.LU, štand
5b113	Revízia operačnej rany v oblasti štítnej žľazy	5b122.11	HeTE.s odst.prišt.t.a s dis.ce.k. a krč.dis.lat.k.LU,miniinv.video
5b11x	Iná incízia v oblasti štítnej žľazy	5b122.12	HeTE.s odst.prišt.t.a s dis.ce.k. a krč.dis.lat.k.LU,miniinv.radio
5b120.00	HemiTE. bez ods.prišt.tel.bez dis.kompartmentu (bez ďal.op.)	5b122.13	HeTE.s odst.prišt.t.a s dis.ce.k. a krč.dis.lat.k.LU,miniinv.v-r
5b120.01	HeTE. bez ods.prišt.tel.bez disek.kompartm,miniinv.videoas.	5b122.14	HeTE.s ods.prišt.tel.a s dis.ce.k. a krč.dis.lat.komp.LU.,esk.as
5b120.02	HemiTE. bez ods.prišt.tel.bez disek.kompart.,miniinv.radioas	5b122.15	HeTE.s odst.prišt.tel.a s dis.ce.k.,krč.dis.lat.komp.LU,esk.r-as
5b120.03	HemiTE. bez ods.prišt.tel.bez disek.kompart,miniinv.v-radioa	5b122.16	HeTE.s odst.prišt.t.,s dis.ce.k. a krč.dis.lat.komp.LU,s el.neur
5b120.04	HemiTE. bez ods.prišt.tel.bez disekcie kompartm.,esk.asist.	5b122.1x	HeTE.s odst.prišt.tel.a s dis.ce.k. a krč.dis.lat.komp.LU,iný sp.
5b120.05	HemiTE. bez ods.prišt.tel.bez disekcie kompartm.,esk.radioas	5b12x.0	Iná hemityreoidektómia,štandardná
5b120.06	HeTE. bez ods.prišt.tel.bez disek.kompartm,s elektroneuros.	5b12x.1	Iná hemityreoidektómia,miniinvazívna videoasistovaná
5b120.10	HemiTE. bez ods.prišt.tel.,disec.cent.r.kompart.(bez ďal.op.)	5b12x.2	Iná hemityreoidektómia,miniinvazívna radioasistovaná
5b120.16	HemiTE. bez ods.prišt.tel.,disec.ce.k.,s použ.elektroneuros.	5b12x.3	Iná hemityreoidektómia,miniinvazív.video a radioasistovaná
5b120.20	HeTE.bez ods.prišt.t.,dis.ce.k. a krč.dis.laterál.komp.LU,štand.	5b12x.4	Iná hemityreoidektómia,endoskopicky asistovaná
5b120.21	HeTE.bez ods.prišt.t.,dis.ce.k. a krč.dis.lat.k.LU,miniinv.video	5b12x.5	Iná hemityreoidektómia,endoskopicky radioasistovaná
5b120.22	HeTE.bez ods.prišt.t.,dis.ce.k. a krč.dis.lat.k.LU,miniinv.radio	5b12x.6	Iná hemityreoidektómia,s použitím elektroneurostimulátora
5b120.23	HeTE.bez ods.prišt.t.,dis.ce.k. a krč.dis.lat.k.LU,miniinv.v-r.	5b12x.x	Iná hemityreoidektómia,ostatné
5b120.24	HeTE.bez ods.prišt.tel.s dis.ce.k. a krč.dis.lat.komp.LU,esk.as	5b130.0	Excízia chorého tkan.na štítnej žľazy,štand.
5b120.25	HeTE.b.ods.prišt.t.,dis.ce.k. a krč.dis.lat.komp.LU,esk.radioa	5b130.1	Excízia chorého tkan.na štít.žľ.,miniinv.videoas.
5b120.26	HeTE.b.ods.prišt.tel.,dis.ce.k. a krč.dis.lat.komp.LU,el-neuros	5b130.2	Excízia chorého tkan.na štítnej žľ.,miniinv.radioas.
5b120.2x	HeTE.bz ods.prišt.tel.,disec.ce.k. a krč.dis.lat.komp.LU,iný sp.	5b130.3	Excízia chorého tkan.na štítnej žľ.,miniinv.video-radioas.
5b120.x	Hemityreoidekt.bez odstr.prišt.t,ostatné	5b130.4	Excízia chorého tkan.na štítnej žľaze,esk.as.
5b122.00	HemiTE.s odstr.prišt.tel.bez disekcie kompartmentu, štand.	5b130.5	Excízia chorého tkan.na štítnej žľaze,esk.radioasist.
5b122.01	HemiTE.s odstr.prišt.tel.bez disek.kompartm.,miniinv.videoa	5b130.6	Excízia chorého tkank.na štítnej žľaze,elektroneurostim.

5b130.x	Excízia chorého tkan.na štítnej žľaze,ostatné	5b141.72	TTE s odst.prištit.tel.bez disekcie kompart.,miniinv.radioas.
5b131.0	Excízia uzla na štítnej žľaze,štandardná	5b141.73	TTE s odst.prištit.tel.bez disekcie kompart.,miniinv.v-radioas.
5b131.1	Excízia uzla na štítnej žľaze,miniinv.videoas.	5b141.74	Tyreoidekt.s odst.prištit.tel.bez disekcie kompart.,esk.asist.
5b131.2	Excízia uzla na štítnej žľaze,miniinv.radioas.	5b141.75	TTE s odst.prištit.tel.bez disekcie kompart.,esk.radioas.
5b131.3	Excízia uzla na štítnej žľaze,miniinv.video-radioas.	5b141.76	TTE s odst.prištit.tel.bez disekcie kompart.,s elektroneuros.
5b131.4	Excízia uzla na štítnej žľaze,esk.as.	5b141.7x	Tyreoidekt.s odst.prištit.tel.bez disekcie kompart., ostatné
5b131.5	Excízia uzla na štítnej žľaze,esk.radioasist.	5b141.80	TTE s ods.prišt.t. a s dis.ce.k. a krč.dis.lat.komp.LU, štand.
5b131.6	Excízia uzla na štítnej žľaze,elektroneurostim.	5b141.81	TTE s ods.priš.t.a s dis.ce.k. a krč.dis.lat.komp.LU,miniinv.v.
5b131.x	Excízia uzla na štítnej žľaze,ostatné	5b141.82	TTE s ods.priš.t.a s dis.ce.k. a krč.dis.lat.komp.LU, miniinv.r.
5b132.0	Subtot.res.št.žl.1-str.s exciz.uzla na protistr.,štand.	5b141.83	TTE s ods.priš.t.a s dis.ce.k. a krč.dis.lat.k.LU, miniinv.v-radioa
5b132.1	Subtot.res.št.žl.1-str.s exciz.uzla na protistr.,minii.v-as.	5b141.84	TTE s ods.priš.t.a s dis.ce.k. a krč.dis.lat.komp.LU, esk.asist.
5b132.2	Subtot.res.št.žl.1-str.s exciz.uzla na protistr.,minii.r-as.	5b141.85	TTE s ods.priš.t.a s dis.ce.k. a krč.dis.lat.komp.LU, esk.radioas.
5b132.3	Subt.res.št.žl.1-str.s exciz.uzla na protistr.,minii.v-r-as.	5b141.86	TTE s ods.priš.t.a s dis.ce.k. a krč.dis.lat.komp.LU, s el.neuros.
5b132.4	Subtot.res.št.žl.1-stranne s exciz.uzla na protistr.,esk.as.	5b141.8x	TTE s ods.priš.t.a s dis.ce.k. a krč.dis.lat.komp.LU, ostatné
5b132.5	Subtot.res.št.žl.1-str.s exciz.uzla na protistr.,esk.radioas.	5b143.0	Opakovaná revízia krku s tyreoidektómiou,štand.
5b132.6	Subtot.res.št.žl.1-str.s exciz.uzla na protistr.,elektroneur.	5b143.1	Opak.revízia krku s tyreoidekt.,miniinv.videoas.
5b132.x	Subtot.res.št.žl.1-stranne s exciz.uzla na protistr.,ostatné	5b143.2	Opak.revízia krku s tyreoidekt.,miniinv.radioas.
5b133.0	Subtot.res.št.žl.1-stranne s hemiTE protistr.,štand.	5b143.3	Opak.revízia krku s tyreoidekt.,miniinv.video-radioas.
5b133.1	Subtot.res.št.žl.1-stranne s hemiTE protistr.,minii.videoas	5b143.4	Opak.revízia krku s tyreoidekt.,endoskop.as.
5b133.2	Subtot.res.št.žl.1-stranne s hemiTE protistr.,minii.radioas	5b143.5	Opak.revízia krku s tyreoidekt.,endoskop.radioas.
5b133.3	Subtot.res.št.žl.1-stranne s hemiTE protistr.,minii.video-r.	5b143.6	Opak.revízia krku s tyreoidekt.,s elektroneurostim.
5b133.4	Subtot.res.št.žl.1-stranne s hemiTE protistr.,esk.as.	5b143.x	Opak.revízia krku s tyreoidekt.,ostatné
5b133.5	Subtot.res.št.žl.1-stranne s hemiTE protistr.,esk.radioas.	5b144.0	Opak.rev.krku s TTE,dis.ce.k.a krč.dis.lat.k.LU,štand.
5b133.6	Subtot.res.št.žl.1-stranne s hemiTE protistr.,elektroneurostim.	5b144.1	Opak.rev.krku s TTE,dis.ce.k.a krč.dis.lat.k.LU,mini.v-as.
5b133.x	Subtot.res.št.žl.1-stranne s hemiTE protistr.,ostatné	5b144.2	Opak.rev.krku s TTE,dis.ce.k.a krč.dis.lat.k.LU,mini.v-r-as.
5b134.0	Opak.revízia štítnej žľazy s čiastočnou resekcíou,štand.	5b144.3	Opak.r.krku s TTE,dis.ce.k.a krč.dis.lat.k.LU,mini.v-r-as.
5b134.1	Opak.revízia štítnej žľ.s čiastoč.res.,miniinv.videoas.	5b144.4	Opak.rev.krku s TTE,dis.ce.k.a krč.dis.lat.k.LU,esk.as.
5b134.2	Opak.revízia štítnej žľ.s čiastoč.res.,miniinv.radioas.	5b144.5	Opak.rev.krku s TTE,dis.ce.k.a krč.dis.lat.k.LU,esk.r-as.
5b134.3	Opak.revízia štítnej žľ.s čiastoč.res.,miniinv.video-radioas.	5b144.6	Opak.r.krku s TTE,dis.ce.k.krč.dis.lat.k.LU,elektroneurostim.
5b134.4	Opak.revízia štítnej žľ.s čiastoč.res.,endoskop.asist.	5b144.x	Opak.rev.krku s TTE,dis.ce.k.a krč.dis.lat.k.LU,ost.
5b134.5	Opak.revízia štítnej žľ.s čiastoč.res.,endoskop.radioasist.	5b14x.0	Iná tyreoidektómia,štandardná
5b134.6	Opak.revízia štítnej žľ.s čiastoč.res.,s použ.elektroneurostim.	5b14x.1	Iná tyreoidektómia,miniinv.videoas.
5b134.x	Opak.revízia štítnej žľ.s čiastoč.res.,ostatné	5b14x.2	Iná tyreoidektómia,miniinv.radioas.
5b135.0	Resekcia istmu,štandardná	5b14x.3	Iná tyreoidektómia,miniinv.video a radioas.
5b135.1	Resekcia istmu,miniinv.videoas.	5b14x.4	Iná tyreoidektómia,endoskopicky asistovaná
5b135.2	Resekcia istmu,miniinv.radioas.	5b14x.5	Iná tyreoidektómia,endoskop.radioas.
5b135.3	Resekcia istmu,miniinv.video-radioas.	5b14x.6	Iná tyreoidektómia,elektroneurostim.
5b135.4	Resekcia istmu,endoskopicky asistovaná	5b14x.x	Iná tyreoidektómia,ostatné
5b135.5	Resekcia istmu,endoskopicky radioasistovaná	5b150	Excízia chorého tkan.štítnej žľazy prostredníctvom sternotómie
5b135.6	Resekcia istmu,elektroneurostim.	5b151	Exc.chor.tk.št.žl.sternotóm.dis.ce.kom.a krč.dis.lat.k.LU
5b135.x	Resekcia istmu,ostatné	5b152	Hemityreoidektómia prostredníctvom sternotómie
5b136.0	Subtotálna resekcia štítnej žľazy,štand.	5b153	Hemityre.stern.s disek.cent.komp.a krč.disek.later.komp.LU
5b136.1	Subtotálna resekcia štítnej žľ.,miniinv.videoas.	5b154	Tyreoidektómia prostredníctvom sternotómie
5b136.2	Subtotálna resekcia štítnej žľ.,miniinv.radioas.	5b155	Tyreoidekt.sternotómiou s dis.ce.k.a krč.dis.lat.k.LU
5b136.3	Subtotálna resekcia štítnej žľ.,miniinv.video-radioas.	5b156	Subtotálna resekcia štít.žl.sternotómiou
5b136.4	Subtotálna resekcia štítnej žľ.,esk.as.	5b15x	Iné OP na štítnej žľaze prostr.sternotómie
5b136.5	Subtotálna resekcia štítnej žľ.,esk.radioasist.	5b160	Excízia med.krč.cysty,bez res.med.os hyoideum
5b136.6	Subtotálna resekcia štítnej žľ.,elektroneurostim.	5b161	Excízia mediálnej krč.cysty,s res.medial.os hyoideum
5b136.x	Subtotálna resekcia štítnej žľ.,azy:ostatné	5b162	Excízia mediálnej krč.fistul,bez res.medial.os hyoideum
5b13x.0	Iná parciálna resekcia štítnej žľazy,štand.	5b163	Excízia mediálnej krč.fistule,s res.medial.os hyoideum
5b13x.1	Iná parciálna resekcia štítnej žľazy,miniinv.videoas.	5b164	Sekund.excízia d.thyreoglosus bez res.medial.os hyoideum
5b13x.2	Iná parciálna resekcia štítnej žľazy,miniinv.radioas.	5b165	Sek.excízia d.thyreoglosus s res.medial.os hyoideum
5b13x.3	Iná parciálna resekcia štít.žľazy,miniinv.video-radioas.	5b166.1	Exstirpácia branchiogénnej krčnej cysty
5b13x.4	Iná parciálna resekcia štítnej žľazy,endoskop.as.	5b166.2	Exstirpácia laterálnej krčnej fistuly
5b13x.5	Iná parciálna resekcia štítnej žľazy,endoskop.radioasist.	5b166.3	Exstirpácia nádoru hlbokých mäkkých tkanív krku
5b13x.6	Iná parciálna resekcia štítnej žľazy,elektroneurostim.	5b166.4	Exstirpácia povrchového nádoru krku
5b13x.x	Iná parciálna resekcia štítnej žľazy,ostatné	5b167	Resek.elong. processus styloid.v parafaryngu vonkaj.prístup.
5b140.70	Tyreoidektómia b.odstr.prištit.tel.bez disek.kompart,štand	5b168	Resekcia elong.processus styloid.v parafaryngu transorálne
5b140.71	Tyreoidekt.b.ods.prištit.tel.bez dis.kompart,miniinv.videoas	5b16x	Iné operácie na krku, ostatné
5b140.72	Tyreoidekt.b.ods.prištit.tel.bez dis.kompart.,miniinv.radioas	5b190	Sutúra na štítnej žľaze po poranení
5b140.73	Tyreoidekt.b.ods.prištit.tel.bez dis.kompart.,miniinv.v-radio.	5b191	Excízia ectopickej štítnej žľazy
5b140.74	Tyreoidekt.bez odst.prištit.tel.bez dis.kompart,esk.asist.	5b19x	Iné OP na štítnej žľaze a prištitných telieskach
5b140.75	Tyreoidekt.bez odst.prištit.tel.bez dis.kompart.,esk.radioas.	5b210.0	Parciálna resekcia prištitných teliesok,štand.
5b140.76	Tyreoidekt.b.odstr.prištit.tel.bez dis.kompart.,s el-neuros.	5b210.1	Parciálna resekcia prišt.tel.,miniinv.videoas.
5b140.80	Tyreoidekt.bez odst.prištit.tel.s disekciou ce.k.s el-neurostim.	5b210.2	Parciálna resekcia prišt.tel.,miniinv.radioas.
5b140.81	Tyreoidekt.b.ods.prištit.tel.s disek.ce.k. a krč.disek.later.komp	5b210.3	Parciálna res.prišt.tel.,miniinv.video-radioas.
5b140.8x	Tyreoidekt.bez odst.prištit.tel.s disek.ce.k.,ostatné	5b210.4	Parciálna res.prišt.tel.,endoskop.asist.
5b140.x	Tyreoidektómia bez odst.prišt.t.ostatné	5b210.5	Parciálna res.prišt.tel.,endoskop.radioasist.
5b141.70	Tyreoidekt.s odst.prištit.tel.bez disekcie kompart.,štandard.	5b210.6	Parciálna res.prišt.tel.,elektroneurostim.
5b141.71	TTE s odst.prištit.tel.bez disek.kompart.,miniinv.videoas	5b210.x	Parciálna resekcia prišt.tel.,ostatné

5b211.0	Opak.revízia s čiastoč.resek.prišt.tel.,štanđ.	5b230.2	Excízia chor.tk.prišt.t.sternotómiu,miniinv.radioas.
5b211.1	Opak.revízia s čiastoč.resek.prišt.tel.,miniinv.videoas.	5b230.3	Excízia chor.tk.prišt.t.sternotóm.,miniinv.video-radioas.
5b211.2	Opak.revízia s čiastoč.resek.prišt.tel.,miniinv.radioas.	5b230.4	Excízia chor.tk.prišt.t.sternotómiu,endokop.asistovaná
5b211.3	Opak.revízia s čiastoč.resek.prišt.tel.,miniinv.video-radioas.	5b230.5	Excízia chro.tk.prišt.t.sternotómiu,endokop.radioasist.
5b211.4	Opak.revízia s čiastoč.resek.prišt.tel.,endoskop.as.	5b230.6	Excízia chor.tk.prišt.t.sternotómiu,elektroneurostim.
5b211.5	Opak.revízia s čiastoč.resek.prišt.tel.,endoskop.radioasist.	5b230.x	Excízia chor.tk.prišt.t.sternotómiu,ostatné
5b211.6	Opak.revízia s čiastoč.resek.prišt.tel.,elektroneurostim.	5b231.0	Paratyreoidektómia stern.bez reimplantácie,štanđ.
5b211.x	Opak.revízia s čiastoč.resek.prišt.tel.,ostatné	5b231.1	Paratyreoidektómia stern.bez reimplantácie,miniinv.videoas
5b21x.0	Iná parciál.res.prišt.tel.,štanđ.	5b231.2	Paratyreoidektómia stern.bez reimplantácie,miniinv.radioas
5b21x.1	Iná parciál.res.prišt.tel.,miniinv.videoas.	5b231.3	Paratyreoidektómia stern.bez reimpl.,miniinv.video-radioas
5b21x.2	Iná parciál.res.prišt.tel.,miniinv.radioas.	5b231.4	Paratyreoidektómia stern.bez reimplant.,endoskop.asist.
5b21x.3	Iná parciál.res.prišt.tel.,miniinv.video-radioas.	5b231.5	Paratyreoidektómia stern.bez reimplant.,endoskop.radioas
5b21x.4	Iná parciál.res.prišt.tel.,endokop.as.	5b231.6	Paratyreoidektómia stern.bez reimpl.,elektroneurostim.
5b21x.5	Iná parciál.res.prišt.tel.,endoskop.radioasist.	5b231.x	Paratyreoidektómia stern.bez reimplantácie,ostatné
5b21x.6	Iná parciál.res.prišt.tel.,elektroneurostim.	5b232.0	Paratyreoidektómia stern.s reimplantáciou,štanđ.
5b21x.x	Iná parciál.res.prišt.tel.,ostatné	5b232.1	Paratyreoidektómia stern.s reimpl.,miniinv.videoas.
5b220.0	Paratyreoidektómia bez reimplantácie,štanđ.	5b232.2	Paratyreoidektómia stern.s reimpl.,miniinv.radioas.
5b220.1	Paratyreoidektómia bez reimpl.,miniinv.videoas.	5b232.3	Paratyreoidektómia stern.s reimpl.,miniinv.video-radioas.
5b220.2	Paratyreoidektómia bez reimpl.,miniinv.radioas.	5b232.4	Paratyreoidektómia stern.s reimpl.,endoskop.as.
5b220.3	Paratyreoidektómia bez reimpl.,miniinv.video-radioas.	5b232.5	Paratyreoidektómia stern.s reimpl.,endoskop.radioasist.
5b220.4	Paratyreoidektómia bez reimpl.,endoskop.asistovaná	5b232.6	Paratyreoidektómia stern.s reimpl.,elektroneurostim.
5b220.5	Paratyreoidektómia bez reimpl.,endoskop.radioasist.	5b232.x	Paratyreoidektómia stern.s reimplantáciou,ostatné
5b220.6	Paratyreoidektómia bez reimpl.,elektroneurostim.	5b233.1	Excízia nádoru prištítného telieska, laparotomicky
5b220.x	Paratyreoidektómia bez reimplantácie,ostatné	5b23x.0	Iné OP na prišt.t.sternotómiu,štanđard.
5b221.0	Paratyreoidektómia s reimplant(autotranspl),štanđ.	5b23x.1	Iné OP na prišt.t.sternotómiu,miniinv.videoas.
5b221.1	Paratyreoidektómia s reimpl.,miniinv.videoas.	5b23x.2	Iné OP na prišt.t.sternotómiu,miniinv.radioas.
5b221.2	Paratyreoidektómia s reimpl.,miniinv.radioas.	5b23x.3	Iné OP na prišt.t.sternotómiu,miniinv.video-radioas.
5b221.3	Paratyreoidektómia s reimpl.,miniinv.video-radioas.	5b23x.4	Iné OP na prišt.t.sternotómiu,endokop.as.
5b221.4	Paratyreoidektómia s reimpl(autotranspl):ESK asus.	5b23x.5	Iné OP na prišt.t.sternotómiu,endokop.radioasist.
5b221.5	Paratyreoidektómia s reimpl.,endoskop.radioasist.	5b23x.6	Iné OP na prišt.t.sternotómiu,elektroneurostim.
5b221.6	Paratyreoidektómia s reimpl.,elektroneurostim.	5b23x.x	Iné OP na prišt.t.sternotómiu,ostatné
5b221.x	Paratyreoidektómia s reimplantáciou(autotranspl),ost	5b290	Ortotopická reimplantácia prištítných teliesok
5b230.0	Excízia chor.tk.prišt.t.sternotómiu,štanđ.	5b291	Heterotopická reimplantácia prištítných teliesok
5b230.1	Excízia chor.tk.prišt.t.sternotómiu,miniinv.videoas.	5b491	Transplantácia týmusu

Výkon K06-3

5b122.00	HemiTE.s odstr.prišt.tel.bez disekcie kompartmentu,štanđ.	5b210.1	Parciálna resekcia prišt.tel.,miniinv.videoas.
5b122.01	HemiTE.s odstr.prišt.tel.bez disek.kompartm.,miniinv.videoa	5b210.2	Parciálna resekcia prišt.tel.,miniinv.radioas.
5b122.02	HemiTE.s odstr.prišt.tel.bez disek.kompartm.,miniinv.radioa	5b210.3	Parciálna res.prišt.tel.,miniinv.video-radioas.
5b122.03	HeTE.s odstr.prišt.t.a s dis.ce.k. a krč.dis.lat.k.LU,miniinv.v-r	5b210.4	Parciálna res.prišt.tel.,endoskop.asist.
5b122.04	HemiTE.s odstr.prišt.tel.bez dis.kompartm.,esk.asist.	5b210.5	Parciálna res.prišt.tel.,endoskop.radioasist.
5b122.05	HemiTE.s odstr.prišt.tel.bez dis.kompartm.,esk.radioas.	5b210.6	Parciálna res.prišt.tel.,elektroneurostim.
5b122.06	HemiTE.s odstr.prišt.tel.bez dis.kompartm.,s elektroneuros.	5b210.x	Parciálna resekcia prišt.tel.,ostatné
5b122.0x	HemiTE.s odstr.prišt.tel.bez dis.kompartm.,ostatné	5b211.0	Opak.revízia s čiastoč.resek.prišt.tel.,štanđ.
5b122.10	HemiTE.s odst.prišt.t.a s dis.ce.k. a krč.dis.lat.kom.LU,štanđ	5b211.1	Opak.revízia s čiastoč.resek.prišt.tel.,miniinv.videoas.
5b122.11	HeTE.s odst.prišt.t.a s dis.ce.k. a krč.dis.lat.k.LU,miniinv.video	5b211.2	Opak.revízia s čiastoč.resek.prišt.tel.,miniinv.radioas.
5b122.12	HeTE.s odst.prišt.t.a s dis.ce.k. a krč.dis.lat.k.LU,miniinv.radio	5b211.3	Opak.revízia s čiastoč.resek.prišt.tel.,miniinv.video-radioas.
5b122.13	HeTE.s odst.prišt.t.a s dis.ce.k. a krč.dis.lat.k.LU,miniinv.v-r	5b211.4	Opak.revízia s čiastoč.resek.prišt.tel.,endoskop.as.
5b122.14	HeTE.s ods.prišt.tel.a s dis.ce.k. a krč.dis.lat.komp.LU.,esk.as	5b211.5	Opak.revízia s čiastoč.resek.prišt.tel.,endoskop.radioasist.
5b122.15	HeTE.s odst.prišt.tel.a s dis.ce.k.,krč.dis.lat.komp.LU,esk.r-as	5b211.6	Opak.revízia s čiastoč.resek.prišt.tel.,elektroneurostim.
5b122.16	HeTE.s odst.prišt.t.,s dis.ce.k. a krč.dis.lat.komp.LU,s el.neur	5b211.x	Opak.revízia s čiastoč.resek.prišt.tel.,ostatné
5b122.1x	HeTE.s odst.prišt.tel.a s dis.ce.k. a krč.dis.lat.komp.LU,iný sp.	5b21x.0	Iná parciál.res.prišt.tel.,štanđ.
5b141.70	Tyreoidekt.s odst.prišt.tel.bez disekcie kompart.,štanđard.	5b21x.1	Iná parciál.res.prišt.tel.,miniinv.videoas.
5b141.71	TTE s odst.prišt.tel.bez disek.kompart.,miniinv.videoas	5b21x.2	Iná parciál.res.prišt.tel.,miniinv.radioas.
5b141.72	TTE s odst.prišt.tel.bez disekcie kompart.,miniinv.radioas.	5b21x.3	Iná parciál.res.prišt.tel.,miniinv.video-radioas.
5b141.73	TTE s odst.prišt.tel.bez disekcie kompart.,miniinv.v-radioas.	5b21x.4	Iná parciál.res.prišt.tel.,endokop.as.
5b141.74	Tyreoidekt.s odst.prišt.tel.bez disekcie kompart.,esk.asist.	5b21x.5	Iná parciál.res.prišt.tel.,endoskop.radioasist.
5b141.75	TTE s odst.prišt.tel.bez disekcie kompart.,esk.radioas.	5b21x.6	Iná parciál.res.prišt.tel.,elektroneurostim.
5b141.76	TTE s odst.prišt.tel.bez disekcie kompart.,s elektroneuros.	5b21x.x	Iná parciál.res.prišt.tel.,ostatné
5b141.7x	Tyreoidekt.s odst.prišt.tel.bez disekcie kompart.,ostatné	5b220.0	Paratyreoidektómia bez reimplantácie,štanđ.
5b141.80	TTE s ods.prišt.t. a s dis.ce.k. a krč.dis.lat.komp.LU,štanđ.	5b220.1	Paratyreoidektómia bez reimpl.,miniinv.videoas.
5b141.81	TTE s ods.prišt.t.a s dis.ce.k. a krč.dis.lat.komp.LU,miniinv.v.	5b220.2	Paratyreoidektómia bez reimpl.,miniinv.radioas.
5b141.82	TTE s ods.prišt.t.a s dis.ce.k. a krč.dis.lat.komp.LU,miniinv.r.	5b220.3	Paratyreoidektómia bez reimpl.,miniinv.video-radioas.
5b141.83	TTE s ods.prišt.t.a s dis.ce.k. a krč.dis.lat.k.LU,miniinv.v-radioa	5b220.4	Paratyreoidektómia bez reimpl.,endoskop.asistovaná
5b141.84	TTE s ods.prišt.t.a s dis.ce.k. a krč.dis.lat.komp.LU,esk.asist.	5b220.5	Paratyreoidektómia bez reimpl.,endoskop.radioasist.
5b141.85	TTE s ods.prišt.t.a s dis.ce.k. a krč.dis.lat.komp.LU,esk.radioas.	5b220.6	Paratyreoidektómia bez reimpl.,elektroneurostim.
5b141.86	TTE s ods.prišt.t.a s dis.ce.k. a krč.dis.lat.komp.LU,s el.neuros.	5b220.x	Paratyreoidektómia bez reimplantácie,ostatné
5b141.8x	TTE s ods.prišt.t.a s dis.ce.k. a krč.dis.lat.komp.LU,ostatné	5b221.0	Paratyreoidektómia s reimplant(autotranspl),štanđ.
5b210.0	Parciálna resekcia prištítných teliesok,štanđ.	5b221.1	Paratyreoidektómia s reimpl.,miniinv.videoas.

5b221.2	Paratyreoidektómia s reimpl.,miniinv.radioas.	5b221.5	Paratyreoidektómia s reimpl.,endoskop.radioasist.
5b221.3	Paratyreoidektómia s reimpl.,miniinv.video-radioas.	5b221.6	Paratyreoidektómia s reimpl.,elektroneurostim.
5b221.4	Paratyreoidektómia s reimpl(autotranspl):ESK asus.	5b221.x	Paratyreoidektómia s reimplantáciou(autotranspl),ost

Výkon K06-4

5b152	Hemityreoidektómia prostredníctvom sternotómie	5b154	Tyreoidektómia prostredníctvom sternotómie
5b153	Hemityre.stern.s disk.cent.komp.a krč.disk.later.komp.LU	5b155	Tyreoidek.sternotómiou s dis.ce.k.a krč.dis.lat.k.LU

ADRG K07 Iné výkony pri obezite

Výk. v tabuľke K07-1

DRG K07Z Iné výkony pri obezite**Výkon K07-1**

5n18e.0	Odstránenie jednej žalúdočnej bandáže:otv.chir.abd.	5v401.c	Liposukcia v inguinálnej a genitálnej oblasti
5n18e.1	Odstránenie jednej žalúdočnej bandáže:otv.ch.torakál.	5v401.d	Liposukcia v gluteálnej oblasti
5n18e.2	Odstránenie jednej žalúdočnej bandáže: laparoskopicky	5v401.e↔	Liposukcia v oblasti stehna a kolena
5n18e.4	Odstránenie jednej žalúdočnej bandáže:zm.lsk.-lpt.	5v401.f↔	Liposukcia v oblasti predkolenia
5n18e.x	Odstránenie jednej žalúdočnej bandáže:ost.	5v401.g↔	Liposukcia v oblasti nohy (chodidlo)
5u115.0↔	Operácia gynekomastie bez liposukcie	5v401.n	Liposukcia prsníkov
5u115.1↔	Operácia gynekomastie s liposukciou	5v401.x	Liposukcia, ostatné
5u210.3↔	Korekcia asymetrie prsníka redukčnou mamoplastikou	5v402.0	Odstránenie tukového tkaniva v oblasti pery
5u210.4↔	Kor.asymetrie prsníka redukč.mamoplastikou a impl.	5v402.4	Odstránenie tukového tkaniva ostatných častí hlavy
5u214.1↔	Redukč.mamoplastika pre hypertrof.fahk.a stred.závaž.st.	5v402.5	Odstránenie tukového tkaniva v oblasti krku
5u214.2↔	Redukčná mamoplastika s transplantáciou areoly	5v402.6↔	Odstránenie tukového tkaniva v oblasti ramena a axily
5v400.6↔	Redukč.tkan.plastika na koži a podkoží:rameno.axila	5v402.7↔	Odstránenie tukového tkaniva v oblasti ramena a lakťa
5v400.7↔	Redukč.tkan.plastika na koži a podkoží:ram,lakeť	5v402.8↔	Odstránenie tukového tkaniva v oblasti predlaktia
5v400.8↔	Redukč.tkan.plastika na koži a podkoží:predlaktie	5v402.9↔	Odstránenie tukového tkaniva v oblasti ruky
5v400.9↔	Redukč.tkanivová plastika na koži a podkoží:ruka	5v402.a	Odstránenie tukového tkaniva v oblasti hrud.steny a chrbta
5v400.a	Redukč.tkan.plastika na koži a podkoží:hrud.st,chrbat	5v402.b	Odstránenie tukového tkaniva v brušnej oblasti
5v400.b	Redukč.tkan.plastika na koži a podkoží:bruš.obl	5v402.c	Odstránenie tukového tkaniva v inguinál.genitál.obl.
5v400.c	Redukč.tkan.plastika na koži a podkoží:inguin.genit.o	5v402.d	Odstránenie tukového tkaniva v gluteálnej oblasti
5v400.d	Redukč.tkan.plastika na koži a podkoží:gluteál.obl.	5v402.e↔	Odstránenie tukového tkaniva v oblasti stehna a kolena
5v400.e↔	Redukč.tkan.plastika na koži a podkoží:stehno,koleno	5v402.f↔	Odstránenie tukového tkaniva v oblasti predkolenia
5v400.f↔	Redukč.tkan.plastika na koži a podkoží:predkol	5v402.g↔	Odstránenie tukového tkaniva v oblasti nohy (chodidlo)
5v400.g↔	Redukč.tkanivová plastika na koži a podkoží:noha/chod/	5v402.x	Odstránenie tukového tkaniva, ostatné
5v400.x	Redukčná tkaniv.plastika na koži a podkoží:ostat.	5v403	Axilárna odsávacia kyretáž potných žliaz
5v401.0	Liposukcia v oblasti pery	5v611.10	Odber tuk.b.excíziou,malý objem (<100ml-mikrograft)
5v401.4	Liposukcia ostatných častí hlavy	5v611.11	Odber tuk.b.excíziou,veľký objem (>100ml-makrograft)
5v401.5	Liposukcia v oblasti krku	5v611.20	Odber tuk.b.liposukčným prístrojom,m.o.(<100ml-mikrograft)
5v401.6↔	Liposukcia v oblasti ramena a axily	5v611.21	Odber tuk.b.liposukčným prístrojom,v.o.(>100ml-makrograft)
5v401.7↔	Liposukcia v oblasti ramena a lakťa	5v611.30	Odber tuk.b.striekačkou,malý objem (<100ml-mikrograft)
5v401.8↔	Liposukcia v oblasti predlaktia	5v611.31	Odber tuk.b.striekačkou,veľký objem (>100ml-makrograft)
5v401.9↔	Liposukcia v oblasti ruky	5v611.x0	Odber tuk.b.(štepov)ostat.,malý objem (<100ml-mikrograft)
5v401.a	Liposukcia v oblasti hrudnej steny a chrbta	5v611.x1	Odber tuk.b.(štepov)ostat.,veľký objem (>100ml-makrograft)
5v401.b	Liposukcia v brušnej oblasti		

ADRG K09 Iné výkony pri endokrinných ochoreniach, poruchách výživy a metabolizmu

Min. 1 výk. v tabuľke K09-1

DRG K09A Iné výkony pri endokrinných ochoreniach, poruchách výživy a metabolizmu s určitým výkonom, vek < 7 rokov alebo veľmi ťažké CC

Min. 1 výk. v tabuľke K09-2 a (Vek < 7 r. alebo PCCL > 3)

DRG K09B Iné výkony pri endokrinných ochoreniach, poruchách výživy a metabolizmu bez určitého výkonu, vek > 6 rokov, bez veľmi ťažkých CC, s komplexným výkonom

Výk. v tabuľke K09-3

DRG K09C**Iné výkony pri endokrinných ochoreniach, poruchách výživy a metabolizmu bez určitého výkonu, vek > 6 rokov, bez veľmi ťažkých CC, bez komplexného výkonu****Výkon K09-1**

12m11.0↔	Perkut.(ihl.)biopsia lymf.uzlín krku	13t10.2↔	Biopsia s incíziou svalov a mäkk.tkanív v obl.ramena a lakťa
12m11.1↔	Perkut.(ihl.)biopsia suprakl.lymf.uzlín(Virchow u)	13t10.3↔	Biopsia s incíziou svalov a mäkk.tkanív v obl.predlaktia a ruky
12m11.2↔	Perkut.(ihl.)biopsia axilárnych lymf.uzlín	13t10.4	Biopsia s incíziou svalov a mäkk.tkanív v obl.trupu
12m11.3	Perkut.(ihl.)biopsia mediastinál.lymf.uzlín	13t10.5↔	Biopsia s incíziou svalov a mäkk.tkanív v obl.stehna
12m11.4	Perkut.(ihl.)biopsia paraaortál.lymf.uzlín	13t10.6↔	Biopsia s incíziou svalov a mäkk.tkanív v obl.predkolenia
12m11.5↔	Perkut.(ihl.)biopsia iliakálnych lymf.uzlín	13t10.7↔	Biopsia s incíziou svalov a mäkk.tkanív v obl.nohy
12m11.6↔	Perkut.(ihl.)biopsia lymf.uzlín panvy	13t10.x↔	Biopsia s incíziou ostat.svalov a mäkk.tkanív
12m11.7↔	Perkut.(ihl.)biopsia inguinál.lymf.uzlín	13t20.0	Biopsia s incíziou skapuly, klavikuly, costae, sterna
12m13	Perkut.(ihl.)biopsia týmusu	13t20.1↔	Biopsia s incíziou humeru
12m1x↔	Perkut.(ihl.)biops.lymf.u.slez.a týmusu,ostatné	13t20.2↔	Biopsia s incíziou radia a ulny
12m21.0↔	Perk.(ihl.)biopsia LU krku s použ.zobr.met.	13t20.3↔	Biopsia s incíziou karpál., MTC a falangeál.kostí ruky
12m21.1↔	Perk.(ihl.)biopsia suprakl.LU(Virchow u.)s použ.zobr.met.	13t20.4	Biopsia s incíziou chrbtice
12m21.2↔	Perk.(ihl.)biopsia axilár.LU s použ.zobr.met.	13t20.5	Biopsia s incíziou panvy
12m21.3	Perk.(ihl.)biopsia mediastin.LU s použ.zobr.met.	13t20.6↔	Biopsia s incíziou femuru a pately
12m21.4	Perk.(ihl.)biopsia paraaortál.LU s použ.zobr.met.	13t20.7↔	Biopsia s incíziou tibie a fibuly
12m21.5↔	Perk.(ihl.)biopsia iliakál.LU s použ.zobr.met.	13t20.8↔	Biopsia s incíziou tarzál., MTT a falangeál.kostí nohy
12m21.6↔	Perk.(ihl.)biopsia LU panvy s použ.zobr.met.	13t30.b	Biopsia s incíziou v obl.inej burzy
12m21.7↔	Perk.(ihl.)biopsia inguin.LU s použ.zobr.met.	13x01	Biopsia s incíziou ostat.orgánov krku
12m23	Perk.(ihl.)biopsia týmusu s použ.zobr.met.	14t30.7↔	Dg peroperač.ASK kolenného kĺbu
12m2x↔	Perk.(ihl.)biops.LU.slez.týmusu zobr.met.,ostatné	5a19t	Stereotaktická implantácia rádioaktívneho izotopu
12q10.0↔	Perkutátna (ihl.) biopsia vaječníkov	5a30f	Impl.liek.pumpy na intratekál.aplik.liečiva do miech.kanála
12q23.0↔	Perkutátna biopsia vaječníkov s použ.zobraz.metód	5a310.10	Impl.liek.pumpy intrat/epidurál.pod.liek.l.pum.s konš.priet.
12t00.7↔	Artroskopická biopsia kolenného kĺbu	5a310.11	Impl.liek.pump.intratek/epidurál.pod.liek:progr.liek.pumpa
12t10.4	Perkutátna (ihlová) biopsia chrbtice	5a310.1x	Impl.liek.pumpy a intratek./epidurál.podávanie liek:ost.
12t20.4	Biopsia bez incízi.s použ.zobr.metód v obl.chrbtice	5a310.2	Vytvorenie podkožného rezervoára
12t21.b	Perkut.biopsia s použ.zobr.m. v obl. burzy	5b421.10	Tymektómia transcervikálne
13a10.5	Biops.s incí.intrakraniál.ciev s trepanáciou leb.kostí	5b421.11	Tymektómia torakotomicky
13a10.7	Biops.s incíziou klenby lebky s trepanáciou leb.kových kostí	5b421.12	Tymektómia sternotomicky
13a10.8	Biops.s incí.lebeč. bázy s trepanáciou leb.kových kostí	5b421.13	Tymektómia torakoskopicky
13a10.9	Biops.s incí.tvár.časti lebky s trepanáciou leb.kových kostí	5b421.21	Resekcia týmusu prostredníctvom kolárnej mediastinotómie
13a11.5	Stereotaktická biopsia intrakraniálnych ciev	5b421.2x	Resekcia týmusu, iná
13j01	Biopsia s incíziou mediastina	5b421.4	Maximálna miniinvazívna tymektómia [MMIT]
13k02.0↔	Biopsia s incíziou extrakraniál.ciev hlavy a krku	5b42x	Iné excízie a resekcie týmusu
13k02.1↔	Biopsia s incíziou ciev pleca, ramena a ruky	5b492	Exstirpácia cysty týmusu
13k02.2	Biopsia s incíziou ciev hrudníka	5b49x	Ostatné operácie na týmuse a corpus pineale
13k02.3	Biopsia s incíziou ciev brucha	5c210.0↔	Povrch.excízia chor.tk.oč.viečka bez zasiahn. okraja viečka
13k02.4	Biopsia s incíziou viscerálnych ciev	5c210.1↔	Povrch.exc.chor.tk.oč.viečka so zasiahn. okraja viečka
13k02.5↔	Biopsia s incíziou ciev stehna	5c211.0↔	Povrch.excí.ch.tk.oč.viečka histogr.kontr.b.zas.okr.viečka
13k02.6↔	Biopsia s incíziou ciev predkolenia a nohy	5c211.1↔	Povrch.excí.ch.tk.oč.viečka histogr.kontrol.so zas.okr.viečka
13k02.7↔	Biopsia s incíziou ciev, ostatné	5c212.0↔	Hlboká exc.chor.tk.oč.viečka bez zasiahnutia okraja viečka
13k02.8	Biopsia s incíziou ostatných orgánov hrudníka	5c212.1↔	Hlboká exc.chor.tk.oč.viečka so zasiahnutím okraja viečka
13m00	Biopsia s incíziou týmusu	5c213.0↔	Hlb.exc.ch.tk.oč.viečka histogr.kontr.bez zasiah.okr.viečka
13m10.0↔	Biopsia s incíziou cervikál.lymfatických uzlín	5c213.1↔	Hlb.exc.ch.tk.oč.viečka histogr.kontr.so zas.okraja viečka
13m10.1↔	Biopsia s incíziou supraklavikul.lymfatických uzlín	5c234↔	Korekč.OP entropia a extropia transplant.al.implantáciou
13m10.2↔	Biopsia s incíziou axilár.lymfatických uzlín	5c235↔	Kor.OP entropia a extropia plastikou s posun/záhyb
13m10.3	Biopsia s incíziou mediastinál.lymfatických uzlín	5c260.0↔	Iná rekonštr.oč.viečok, plastikou kož.lalokom posunom kože
13m10.4	Biopsia s incíziou paraaortál.lymfatických uzlín	5c260.1↔	Iná rekonštr.oč.viečok, plast.kož.lalok. pootoč.kože
13m10.5↔	Biopsia s incíziou iliakál.lymfatických uzlín	5c260.2↔	Iná rekonštr.oč.viečok, plast.kož.lalok. pretoč.kože
13m10.6↔	Biopsia s incíziou inguinál.lymfatických uzlín	5c260.x↔	Iná rekonštr.oč.viečok, plast.kož.lalokom, ostat.
13m10.7↔	Biopsia s incíziou lymfatických uzlín panvy	5c261.0↔	Iná rekonštr.oč.viečok, plast.s presun.okr.viečka s kantotóm.
13m10.x↔	Biopsia s incíziou ostatných lymfatických uzlín	5c261.1↔	Iná rekon.oč.viečok,plast.s presun.okr.viečka s oblúk.posun.
13n00.0	Biopsia s incíziou pečene s excíziou	5c261.x↔	Iná rekonštr.oč.viečok, plast.s presunom okr.viečka, ostat.
13n00.1	Ihlová biopsia s incíziou pečene	5c262.0↔	Iná rekonštrukcia očných viečok:transplantáciou kože
13n01.3	Biopsia s incíziou pankreasu	5c262.1↔	Iná rekonštrukcia očných viečok:transplantáciou sliznice
13n09.2	Biopsia s incíziou mezenteria	5c262.2↔	Iná rekonštrukcia očných viečok:transplantáciou uzlíka
13n09.3	Biopsia s incíziou omenta	5c262.3↔	Iná rekonštr.očných viečok:transplant. sliznice a uzlíka
13n09.4	Biopsia s incíziou peritonea	5c262.x↔	Iná rekonštrukcia očných viečok:transplantáciou, ostatné
13n09.5	Biopsia s incíziou retroperitoneálneho tkaniva	5c263.0↔	Iná rekonštr.oč.viečok: tarsokonjuktivál.transplant.stopk.lal.
13n09.x	Biopsia s incíziou ostat.org. tráviaceho systému	5c263.1↔	Iná rekonštr.oč.viečok: tarsokonjuktivál.transplant. vofne
13p02.0↔	Biopsia s incíziou semenníkov	5c263.2↔	Iná rekonštr.oč.vieč: tarsokonjuktivál.transpl.tarsomarginál.
13q00.0↔	Biopsia s incíziou vaječníkov	5c263.x↔	Iná rekonštr.oč.viečok:tarsokonjuktiv.transplantátom,ost.
13t10.0	Biopsia s incíziou svalov a mäkk.tkanív v obl.krku	5c264.0↔	Iná rekonštr.oč.viečok:plast.posunom a rot.vieč.rot.lic.pl.
13t10.1↔	Biopsia s incíziou svalov a mäkk.tkanív v obl.ramena	5c264.1↔	Iná rekonštr.oč.viečok:pl.pos.a rot.vieč:pl.s pres.a uzáv.

5c264.2↔	Iná rekonštr.oč.vieč.pl.pos.a.rot.v.náh.hor.vie.pl.dol.vie.	5c720.a↔	Intrak.ex.šoš:sklerok:zav.na.cps.fix.šoš.zad.k.,monofok.,i-o.š
5c264.x↔	Iná rekonštr.oč.viečka:plast.posunom a rotáciou viečka ost.	5c720.b↔	Intrak.ex.šoš:skléro-kor:zav.na.sulc.fix.š.zad.k.,monof.i-o.š
5c265.0↔	Rekonštrukcia uhla očného viečka, mediálne	5c720.c↔	Intrak.ex.šoš:sklerok:zav.na.skléru fix.š.zad.k,m-f,i-o.š
5c265.1↔	Rekonštrukcia uhla viečka, laterálne	5c720.d↔	Intrak.ex.šoš:sklerok:zav.šoš.zad.kom.b.bližš.urč,m-f,i-o.š
5c270↔	Elevácia obočia	5c720.e↔	Intrak.ex.šoš:sklerok:zav.cps.fix.šoš.zad.kom,i-o(v.o.)šoš
5c271↔	Blefaroplastika horného viečka	5c720.f↔	Intrak.ex.šoš:skléro-kor:zav.sulc.fix.š.zad.kom,i-o.(v.o.)š
5c272↔	Blefaroplastika dolného viečka	5c720.g↔	Intrak.ex.šoš:skléro-kor:zav.s.f.š.z.k.,i.o.(v.o.)šoš
5c273↔	Odstránenie tukového prolapsu orbity	5c720.h↔	Intrak.ex.šoš:sklerok:zav.šoš.zad.kom.b.bližš.u,i-o.(v.o.)š.
5c280.0↔	Vertikál.predĺženie horného viečka Z-plastikou	5c720.x↔	Intrakapsul.extrakcia šoš:skléro-korneál:ost.
5c280.1↔	Vertikálne predĺženie horného viečka transplantátom	5c721.0↔	Intrakaps.extr.šošovky:korneálne:bez impl.aloplast.šoš.
5c280.2↔	Vertikál.predĺž.hor.viečka recesiou retractora hor.viečka	5c721.5↔	Intrak.ex.šoš:korneál:zav.uhol.kom.sa.opier.š.pred.kom.
5c280.3↔	Vertik.predĺž.hor.viečka ektómiou Muller.svalov [m.tars.s]	5c721.a↔	Intrak.ex.šoš:korneál:zav.cps.fix.š.zad.kom.,monofok.,i-o.š.
5c280.x↔	Vertikálne predĺženie horného viečka,ostatné	5c721.b↔	Intrak.ex.šovky:korneál:zav.sulc.fix.š.zad.kom.,m-f.,i-o.šoš.
5c281↔	Vertikálne predĺženie dolného viečka	5c721.c↔	Intrak.ex.šoš:korneál:zav.skléru fix.š.zad.kom,m-f,i-o.š
5c28x↔	Vertikálne predĺženie viečka,ostatné	5c721.d↔	Intrak.ex.šoš:korneál:zav.š.zad.kom.b.bližš.u.,m-f,i-o.š.
5c300↔	Resekcia na priamom očnom svale	5c721.e↔	Intrakaps.ex.šoš:korneál:zav.cps.fix.š.zad.kom,intra-okul.š.
5c301↔	Zvrásnenie (ohyb) na priamom očnom svale	5c721.f↔	Intrak.ex.šoš:korneál:zav.sulc.fix.š.zad.kom,i-o.š.
5c302↔	Premiestnenie dopredu na priamom očnom svale	5c721.g↔	Intrak.ex.šoš:korneál:zav.na.skléru.fix.š.zad.kom,i-o.š.
5c303↔	Kombi.z.resek.zvrásn. a/al.premiest.dopredu na priam.oč.sv.	5c721.h↔	Intrak.ex.šoš:korneál:zav.šoš.zad.kom,osobit.f.intraokul.šoš
5c30x↔	Spevňujúce zákroky na priamom očnom svale, ostatné	5c721.x↔	Intrakapsulárna extr.šoš:korneálne:ost.
5c310↔	Jednoduché spätné premiest. na priamom očnom svale	5c72x.0↔	Ost.intrakapsulár. extr.šoš:bez impl.alopl.šoš.
5c311↔	Spätňý presun na slučky na priamom očnom svale	5c72x.5↔	Ost.intrak.ex.šoš:so.zav.na.uh.kom.sa.opier.fix.šoš.pred.kom
5c312↔	Tenotómia,myotómia a myektómia na priamom očnom svale	5c72x.6↔	Ost.intrak.ex.šoš:so.zav.na.iris.fix.šoš.pred.kom.
5c313↔	Parciálna tenotómia a myotómia na priamom očnom svale	5c72x.7↔	Ostatné intrak.ex.šoš:so.zavedením inej šošovky pred.kom.
5c314↔	Spätňý presun s interponátom na priamom očnom svale	5c72x.8↔	Ost.intrak.ex.šoš:so.zav.šoš.pred.kom.bez bližš.urč.
5c31x↔	Oslabujúce zákroky na priamom očnom svale, ostatné	5c72x.9↔	Ost.intrak.ex.šoš:so.zav.viac.aloplast.šoš.
5c320↔	Jednoduchá myopexia	5c72x.a↔	Ost.intrak.ex.šoš:so.zav.na.kaps.fix.šoš.zad.k,m-f,i-o.š.
5c321↔	Myopexia kombin.dalšími opatr.na tom istom (oč.) svale	5c72x.b↔	Ost.intrak.ex.šoš:so.zav.na.sulc.fix.šoš.zad.k,m-f,i-o.š.
5c340↔	Resekcia na šikmom očnom svale	5c72x.c↔	Ost.intrak.ex.šoš:so.zav.na.skléru fix.šoš.z.k.monofok,i-o.š.
5c341↔	Zahnutie na šikmom očnom svale	5c72x.d↔	Ost.intrak.ex.šoš:so.zav.šoš.zad.kom.b.bližš.u.,m-f,i-o.š.
5c342↔	Predsunutie na šikmom očnom svale	5c72x.e↔	Ost.intrak.ex.šoš:so.zav.na.kaps.fix.šoš.zad.kom,i-o.š.
5c343↔	Kombi.res. a zahnutia a/alebo predsun.na šikmom oč.svale	5c72x.f↔	Ost.intrak.ex.šoš:zav.sulc.fix.š.zad.kom,osob.f.intra-ok.šoš.
5c34x↔	Posilňujúce zákroky na šikmom očnom svale, ostatné	5c72x.g↔	Ost.intrak.ex.šoš:zav.na.skléru fix.šoš.zad.kom,i-o.š.
5c350↔	Jednoduchý presun dozadu na šikmom očnom svale	5c72x.h↔	Ost.intrakapsul.ex.šoš:zav.i-o.š.b.bližš.u.osob.forma i-o.š.
5c351↔	Presun dozadu na slučky na šikmom očnom svale	5c72x.x↔	Ostatné intrakapsulárne extrakcie šošovky
5c352↔	Tenotómia,myotómia,tenekt.a myektómia na šikm.oč.svale	5c732.0↔	Vytlačenie jadra šoš.a/al.aspir:skléro-korn:b.impl.alop.š.
5c353↔	Parciálna tenotómia a myektómia na šikmom oč.svale	5c732.5↔	Vytl.jad.š.a/al.aspir:s-k:zav.o.kom.uh.opier.š.pred.kom.
5c354↔	Vloženie interponátu na šikmom očnom svale	5c732.6↔	Vytl.jadra.š.a/al.aspir:s-k:p.zav.iris.fix.š.pred.kom.
5c35x↔	Oslabujúce zákroky na šikmom očnom svale, ostatné	5c732.7↔	Vytl.jad.š.a/al.aspir:sklér-korne:zav.urč.šoš.pred.kom.
5c370.1↔	Kombinovaná operácia na 2 priamych očných svaloch	5c732.8↔	Vytl.jad.š.a/al.aspir:sklér-korne:zav.š.pred.kom.b.bližš.urč.
5c370.2↔	Kombinovaná operácia na najmenej 3 priamych oč.svaloch	5c732.9↔	Vytl.jad.š.a/al.aspir:sklér-korne:zav.viac.alopl.š.
5c371.1↔	Kombinovaná operácia na 2 šikmých očných svaloch	5c732.a↔	Vytl.jad.š.a/al.aspir:s-k:zav.cps.fix.š.zad.k.,monofok,i-o.š.
5c371.2↔	Kombinovaná OP na najmenej 3 šikmých očných svaloch	5c732.b↔	Vytlač.jad.šoš.a/al.aspir:s-k:zav.sulc.fix.š.zad.k.,m-f,i-o.š.
5c372.1↔	Kombi.OP na najm.3 priam.oč.sv. a najm.na 2 šikmých.oč.sv.	5c732.c↔	Vytlač.jad.šoš.a/al.aspir:s-k:zav.na.skléru fix.š.zad.k,m-f,i-o.š.
5c372.2↔	Kombi.OP na 1 priamom a 1 šikmom očnom svale	5c732.d↔	Vytl.jadra.š.a/al.aspir:s-k:zav.šoš.zad.kom,m-f,i-o.š.
5c372.3↔	Kombi.OP na 1 priamom oč.sv.a 2 šikmých oč.sval.	5c732.e↔	Vytl.jad.š.a/al.aspir:s-k:zav.skléru fix.š.zad.kom.,i-o.š.
5c372.4↔	Kombi.OP na 2 priamych oč.sv.a 1 šikmom oč.svale	5c732.f↔	Vytl.jad.š.a/al.aspir:s-k:zav.sulc.fix.š.zad.kom,intra-okul.šoš.
5c372.5↔	Kombi. OP na 2 priamych oč.sval.a 2 šikmých oč.svaloch	5c732.g↔	Vytl.jad.š.a/al.aspir:s-k:zav.na.skléru fix.š.zad.k.intraokul.š.
5c378↔	Myopexia na 2 priamych očných svaloch	5c732.h↔	Vytl.jad.š.a/al.aspir.:s-k:zav.šoš.zad.kom.b.bližš.urč.
5c379↔	Myopexia na najm.2 priam.oč.svaloch s OP na najm.1 d.oč.sv.	5c732.x↔	Vytlač.jad.šoš.a/al.aspir:sklér-korne:ost.
5c37x↔	Kombinované operácie očných svalov,ostatné	5c733.0↔	Stekutenie jadra šoš.[f.ef.]sklér-korn:b.impl.aloplast.š.
5c610.0↔	Krytá goniotrepan/trabekulotóm.b. adjuvant.medikam.Th	5c733.5↔	Stekutenie j.šoš.[f.ef.]s-k:zav.o.kom.uhol.opier.š.pred.kom.
5c610.1↔	Krytá goniotrepan/trabekulotóm.s medikam.na potlač.fibrózy	5c733.6↔	Stekut.j.šoš.[f.ef.]sklér-korne:zav.iris.fix.šoš.pred.kom.
5c610.x↔	Krytá goniotrepanácia/trabekulotómia,ostatné	5c733.7↔	Stekut.j.šovky [f.ef.]s-k:p.zav.osob.šoš.pred.kom.
5c620↔	Cykloterapia	5c733.8↔	Stekut.jadra šoš.[f.ef.]s-k:zav.šoš.pred.kom.b.bližš.urč.
5c621↔	Cyklokryoterapia	5c733.9↔	Stekut.j.šoš.[fakoemulzif]s-k:zav.viac.alopl.šoš.
5c622↔	Cyklofotokoagulácia	5c733.a↔	Stekut.j.šoš.[f.ef.]s-k:zav.cps.fix.š.zad.kom,m-f.,i-o.š.
5c62x↔	Zniž.vnútrooč.tlaku OP na corpus ciliare,ost.	5c733.b↔	Stekut.jadra šoš.[f.ef.]s-k:zav.sulc.fix.š.zad.kom,m-f.,i-o.š.
5c631↔	Trabekulotómia na zníž.vnútrooč.tl.zlepš.cirkul.komor.tek.	5c733.c↔	Stekut.j.šoš.[f.ef.]s-k:zav.na.skléru fix.š.zad.kom,m-f.,i-o.š.
5c635↔	Cykloterapia	5c733.d↔	Stek.j.šoš.[f.ef.]sklér-korn:zav.š.zad.kom.b.bližš.urč,m-f,i-o.š.
5c638↔	Intraokulárna laserová trabekulotómia	5c733.e↔	Stekut.j.šoš.[f.ef.]s-k:zav.cps.fix.š.zad.kom,osob.forma i-o.š.
5c63x↔	Zniž.vnútrooč.tl.zlepš.cirk.kom.tek,ost.	5c733.f↔	Stekut.j.šoš.[f.ef.]s-k:zav.sulc.fix.š.zad.kom,intra-okul.š.
5c640↔	Viskokanalostómia	5c733.g↔	Stek.jadra šoš.[f.ef.]s-k:zav.na.skléru fix.š.zad.k,i-o.š.
5c641↔	Hlboká sklerotómia	5c733.h↔	Stek.j.šoš.[f.ef.]s-k:zav.šoš.zad.kom.b.bližš.urč.intra-okul.š.
5c64x↔	Zniž.vnútrooč.tl.nefiltruj.OP(OP neovplyvn.filtr.),ost.	5c733.x↔	Stekutenie jadra šoš.[f.ef.]sklér-korneál:ost.
5c720.0↔	Intrakapsul.extr.šoš:skléro-korneálne:bez imp.alopl.šoš.	5c734.0↔	Vytlač.jadra šoš.a/al.aspir:korneál:b.impl.alopl.šoš.
5c720.5↔	Intrak.ex.šoš:skléro-kor:zav.o.pred.u.sa.opier.šoš.pred.kom	5c734.5↔	Vytl.j.š.a/al.-aspir:korne:zav.o.uhol.kom.sa.opier.š.pred.kom
5c720.6↔	Intrak.ex.šoš:skléro-kor:zaved.na.dúh.fix.šoš.pred.komory	5c734.6↔	Vytl.jadra.š.a/al.aspir:korneál:zav.iris.fix.šoš.prednej.kom.
5c720.7↔	Intrakaps.ex.šoš:skléro-kor:zaved.inej.šoš.pred.kom.	5c734.7↔	Vytlač.j.š.a/al.aspir:korneál:zav.osobit.šoš.pred.kom.
5c720.8↔	Intrakapsul.extrak.šoš:skléro-kor:bez.bližš.urč.	5c734.8↔	Vytlač.j.š.a/al.aspir:korne:zav.šoš.pred.kom.b.bližš.urč.

5c734.9↔	Vytl.jadra šoš.a/al.aspir.korneál:zaved.viac.alopl.šoš.	5c74x.5↔	Iné ost.extr.šoš:zaved.o.komor.uhol.sa.opier.šoš.pred.kom.
5c734.a↔	Vytl.j.š.a/al.aspir.korne:zav.cps.fix.š.zad.kom.monofok,i-o.š.	5c74x.6↔	Iné ost.extraktacie šošoviek:zaved.na.iris.fix.šoš.pred.kom.
5c734.b↔	Vytl.j.š.a/al.aspir.korne:zav.sulc.fix.š.zad.kom,m-f,i-o.š.	5c74x.7↔	Iné ost.extraktacie šošoviek:zav.inej.šoš.pred.kom.
5c734.c↔	Vytl.j.š.a/al.aspir.korne:zav.na.skléru.š.zad.kom,m-f,i-o.š.	5c74x.8↔	Iné ost.extr.šoš:zav.inej.šoš.pred.kom.bez.bližš.urč.
5c734.d↔	Vytl.jadra šoš.a/al.aspir.korneál:zav.š.zad.kom,m-f,i-o.š.	5c74x.9↔	Iné ost.extraktacie šošoviek:zav.viac.aloplast.šoš.
5c734.e↔	Vytl.j.š.a/al.aspir.korne:zav.cps.fix.š.zad.kom.osob.f.i-o.š.	5c74x.a↔	Iné ost.extraktacie šoš:zav.na.cps.fix.šoš.zad.kom.
5c734.f↔	Vytl.j.šoš/a/al.aspir.korne:zav.sulc.fix.š.zad.kom,intra-okul.šoš.	5c74x.b↔	Iné ost.extraktacie.šoš:zav.na.sulc.fix.š.zad.kom,m-f,i-o.š.
5c734.g↔	Vytl.j.š.a/al.aspir.korne:zav.na.skléru.fix.š.zad.kom,i-o.š.	5c74x.c↔	Iné ost.extr.šoš:zav.na.skléru.fix.š.zad.kom,m-f,i-o.š.
5c734.h↔	Vytl.j.š.a/al.aspir.korne:zav.šoš.zad.kom.b.bližš.urč.i-o.š.	5c74x.d↔	Iné ost.extr.šoš:zav.š.zad.kom.bez.bližš.urč.,m-f,i-o.š.
5c734.x↔	Vytl.ač.jadra šošovky a/al.aspirácia:korneálne:ost.	5c74x.e↔	Iné ost.ex.š:zav.na.cps.fix.š.zad.kom.osob.f.intra-okul.š.
5c735.0↔	Stekut.jadra.šoš.[f.emulzif]korneál:b.impl.alopl.šoš.	5c74x.f↔	Iné ost.extr.šošoviek:zav.na.sulcus.fix.š.zad.kom,i-o.š.
5c735.5↔	Stek.jadra.šoš.[f.ef.]korne:zav.o.uhol.kom.opier.š.pred.kom.	5c74x.g↔	Iné ost.extr.šoš:zav.na.skléru.fix.š.zad.kom,i-o.š.
5c735.6↔	Stek.jadra.šoš.[f.ef.]korne:zav.iris.fix.šoš.pred.komory	5c74x.h↔	Iné ost.extr.šoš:zav.š.zad.kom.b.bližš.urč.,i-o.š.
5c735.7↔	Stekutenie.jadra.šoš.[f.ef.]korne:zav.inej.šoš.pred.kom.	5c74x.x↔	Iné ostatné extraktacie šošoviek,ost.
5c735.8↔	Stek.jadra.šoš.[f.ef.]korne:zav.š.pred.kom.b.bližš.urč.	5c810↔	Fixácia sietnice permanentnou plombou
5c735.9↔	Stek.jadra.šoš.[f.emulzif.]korne:zav.viac.alopl.šoš.	5c811↔	Fixácia sietnice prechodnou plombou
5c735.a↔	Stek.jadra.šoš.[f.ef.]korne:zav.š.do.púzdra,m-f,i-o.š.	5c812↔	Fixácia sietnice serklážou
5c735.b↔	Stek.jadra.šoš.[f.ef.]korne:zav.sulc.fix.š.zad.kom,m-f,i-o.š.	5c81x↔	Fixácia sietnice prítlačnými operáciami,ostatné
5c735.c↔	Stek.jadra.š.[f.ef.]korne:zav.na.skléru.fix.š.zad.kom,m-f,i-o.š.	5c822↔	Odstr.serkláže/plomby,kt.boli.naložené.k.fix.sietnice
5c735.d↔	Stek.jadra.š.[f.ef.]korne:zav.š.zad.kom.b.bližš.urč.,m-f,i-o.š.	5c856↔	Odstr.značkovacích.platničiek.sietnice.pre.rádioterapiu
5c735.e↔	Stek.jadra.š.[f.ef.]korne:zav.cps.fix.š.zad.kom.osob.f.i-o.š.	5c870.0↔	Predná vitrektómia roztokom elektrolyt. cez pars pl.
5c735.f↔	Stek.jadra.š.[f.ef.]korne:zav.sulc.fix.š.zad.kom,intra-okul.š.	5c870.1↔	Predná vitrekt.vzduchom.cez.pars.plana
5c735.g↔	Stek.jadra.š.[f.ef.]korne:zav.na.skléru.fix.š.zad.kom,i-o.š.	5c870.2↔	Predná vitrekt.inými.plynmi.cez.pars.plana
5c735.h↔	Stek.jadra.š.[f.ef.]korne:zav.š.zad.kom.b.bližš.urč.i-o.š.	5c870.3↔	Predná vitrekt.impl.silikón.oleja.cez.pars.plana
5c735.x↔	Stekut.jadra.šoš.[fakoemulzif]korneálne:ost.	5c870.4↔	Predná vitrekt.vým./napln.silikón.oleja.cez.pars.pl.
5c73x.0↔	Ost.extraktaps.extraktacie.šoš.[ECCE]bez.impl.alopl.šoš.	5c870.5↔	Predná vitrekt.odstr.silikón.o.cez.pars.pl.
5c73x.5↔	Ost.extrak.ext.š.[ECCE]zav.o.komor.uhol.sa.opier.š.pred.kom	5c870.6↔	Predná vitrekt.apl.medikament.cez.pars.plana
5c73x.7↔	Ost.extrak.e.š.[ECCE]so.zaved.inej.šoš.pred.kom.	5c870.x↔	Predná vitrekt.cez.pars.plana,ost.
5c73x.8↔	Ost.extraktapsul.e.š.[ECCE]zav.š.pred.kom.b.bližš.urč.	5c871.0↔	Pars.plana.vitrekt.roz.elektrol.bez.chir.manipul.siet.
5c73x.9↔	Ost.extraktaps.extr.šoš.[ECCE]zav.viac.aloplast.šoš.	5c871.1↔	Pars.plana.vitrekt.vzduch.bez.chir.manipul.siet.
5c73x.a↔	Ost.extrak.e.š.[ECCE]zav.na.cps.fix.š.zad.kom,m-f,i-o.š.	5c871.2↔	Pars.plana.vitrekt.inými.plynmi.bez.chir.manip.siet.
5c73x.b↔	Ost.extrak.e.š.[ECCE]zav.na.sulc.fix.š.zad.kom,m-f,i-o.š.	5c871.3↔	Pars.plana.vitrekt.impl.sil.ol.bez.chir.manip.siet.
5c73x.c↔	Ost.extrak.e.š.[ECCE]zav.na.skléru.fix.š.zad.k.monofok,i-o.š.	5c871.4↔	Pars.plana.vitrekt.vým./napl.silik.ol.bez.chir.manip.siet.
5c73x.d↔	Ost.extrak.e.š.[ECCE]zav.šoš.zad.komory.b.bližš.urč.m-f,i-o.š.	5c871.5↔	Pars.plana.vitrekt.odstr.sil.ol.bez.chir.manip.siet.
5c73x.e↔	Ost.extraktaps.extraktacie.š.[ECCE]zav.cps.fix.š.zad.kom,i-o.š.	5c871.6↔	Pars.plana.vitrekt.apl.medik.bez.chir.manip.siet.
5c73x.f↔	Ost.extrak.e.š.[ECCE]zav.na.sulc.fix.š.zad.kom,i-o.š.	5c871.x↔	Pars.plana.vitrekt.bez.chir.manipul.siet.,ost.
5c73x.g↔	Ost.extrak.e.š.[ECCE]zav.na.skléru.fix.š.zad.k.intra-okul.š.	5c872.0↔	Pars.plana.vitrekt.roz.elekt.s.odstr.epiretinál.membr.
5c73x.h↔	Ost.extrak.e.š.[ECCE]zav.šoš.zad.kom.osob.f.intra-okul.š.	5c872.1↔	Pars.plana.vitrekt.vzduch.s.odstr.epiretin.membr.
5c73x.x↔	Ost.extraktapsulárne.extraktacie.šošovky.[ECCE],ostatné	5c872.2↔	Pars.plana.vitrekt.inými.plynmi.s.odstr.epiret.membr.
5c740.0↔	Extraktacie.šošoviek.nad.pars.plana:bez.impl.alopl.šoš.	5c872.3↔	Pars.plana.vitrekt.impl.sil.ol.s.odstr.epiret.membr.
5c740.5↔	Extr.šoš.nad.pars.plana:zav.o.kom.uhol.sa.opier.š.pred.kom.	5c872.4↔	Pars.plana.vitrekt.vým./napl.sil.ol.s.odstr.epiret.membr.
5c740.6↔	Extr.š.nad.pars.plana:zav.na.iris.fix.šoš.pred.kom.	5c872.5↔	Pars.plana.vitrekt.odstr.sil.ol.s.odstr.epiret.membr.
5c740.7↔	Extraktacie.š.nad.pars.plana:zav.inej.šoš.pred.kom.	5c872.6↔	Pars.plana.vitrekt.apl.medik.s.odstr.epiret.membr.
5c740.8↔	Extr.š.nad.pars.plana:zaved.šoš.pred.komory.bez.bližš.urč.	5c872.x↔	Pars.plana.vitrekt.s.odstr.epiret.membr.,ost.
5c740.a↔	Extr.š.nad.pars.plana:zav.na.cps.fix.š.zad.kom,m-f,i-o.š.	5c873.0↔	Pars.plana.vitrekt.roztok.elekt.s.odstr.subretin.membr.
5c740.b↔	Extr.š.nad.pars.plana:zav.na.sulc.fix.š.zad.kom,m-f,i-o.š.	5c873.1↔	Pars.plana.vitrekt.vzduch.s.odstr.subret.membr.
5c740.c↔	Extr.š.nad.pars.plana:zav.na.skléru.fix.š.zad.kom,m-f,i-o.š.	5c873.2↔	Pars.plana.vitrekt.inými.plynmi.s.odstr.subret.membr.
5c740.d↔	Extr.š.nad.pars.plana:zav.š.zad.kom.b.bližš.urč.m-f,i-o.š.	5c873.3↔	Pars.plana.vitrekt.impl.silik.ol.s.odstr.subret.membr.
5c740.e↔	Extr.š.nad.pars.plana:zav.na.cps.fix.š.zad.kom,intra-okul.š.	5c873.4↔	Pars.plana.vitrekt.vým./napl.silik.ol.s.odstr.subretin.membr.
5c740.f↔	Ext.š.nad.pars.plana:zav.na.sulc.fix.š.zad.kom,i-o.š.	5c873.5↔	Pars.plana.vitrekt.odstr.silik.ol.s.odstr.subret.membr.
5c740.g↔	Extr.š.nad.pars.plana:zav.na.skléru.fix.š.zad.kom,i-o.š.	5c873.6↔	Pars.plana.vitrekt.apl.medik.s.odstr.subret.membr.
5c740.h↔	Extr.š.nad.pars.plana:zav.šoš.zad.kom.b.bližš.urč.,i-o.š.	5c873.x↔	Pars.plana.vitrekt.s.odstr.subret.membr.,ost.
5c740.x↔	Extraktacie.šošoviek.nad.pars.plana,ostatné	5c874.0↔	Pars.pl.vitrekt.rozt.ele.odst.subre.mem,ods.m.sp.odchlip.s.
5c741.0↔	Extr.luxovanej.šoš.z.pred.kom:bez.impl.aloplast.šoš.	5c874.1↔	Pars.pl.vitrekt:vzduch:odst.subre.mem,ods.m.sp.odchlip.s.
5c741.x↔	Extraktacia.lux.šoš.z.prednej.komory,ost.	5c874.2↔	Pars.pl.vitrekt:i.plyn:odst.subre.mem,ods.m.sp.odchlip.siet.
5c742.0↔	Extr.lux.šoš.z.sklovca:bez.impl.alogén.šoš.	5c874.3↔	Pars.pl.vitrekt:impl.sil.o:odst.subre.mem,ods.m.sp.odch.s.
5c742.5↔	Extr.lux.š.zo.sklovca:zav.o.kom.uhol.sa.opier.šoš.pred.kom.	5c874.4↔	Pars.pl.vitrekt:v/n.sil.ol:odst.subre.mem,ods.m.sp.odch.s.
5c742.6↔	Extr.luxov.šoš.zo.sklovca:zav.na.iris.fix.šoš.pred.kom.	5c874.5↔	Pars.pl.vitrekt:odst.sil.ol:s.odst.subre.m,ods.m.sp.odch.s.
5c742.7↔	Extr.lux.šoš.zo.sklovca:zaved.inej.šoš.pred.kom.	5c874.6↔	Pars.pl.vitrekt:medik.:s.odst.subre.mem,ods.m.sp.odchlip.s.
5c742.8↔	Extraktacia.lux.š.zo.sklovca:zav.š.pred.kom.bez.bližš.urč.	5c874.x↔	Pars.pla.vitrekt:s.ods.subre.mem,ods.m.sp.ods.odchlip.siet:ost
5c742.a↔	Extr.lux.šoš.zo.sklovca:zav.cps.fix.šoš.zad.k,m-f,intra-okul.š.	5c87x.0↔	Iná.pars.plana.vitrektómia.roztok.elektrolytu
5c742.b↔	Extr.lux.š.zo.sklovca:zav.na.sulc.fix.šoš.zad.k,m-f,i-o.š.	5c87x.1↔	Iná.pars.plana.vitrektómia.vzduch.
5c742.c↔	Extr.lux.š.zo.sklovca:zav.na.skléru.fix.š.zad.k.monofok,i-o.š.	5c87x.2↔	Iná.pars.plana.vitrektómia.inými.plynmi
5c742.d↔	Extr.lux.š.zo.sklovca:zav.šoš.zad.kom.b.bližš.urč.,m-f,i-o.š.	5c87x.3↔	Iná.pars.plana.vitrektómia.impl.silik.oleja
5c742.e↔	Extr.lux.š.zo.sklovca:zaved.na.cps.fix.š.zad.kom,i-o.š.	5c87x.4↔	Iná.pars.plana.vitrektómia.vým/naplnením.silik.oleja
5c742.f↔	Extr.lux.š.zo.sklovca:zav.na.sulc.fix.š.zad.kom,i-o.š.	5c87x.5↔	Iná.pars.plana.vitrektómia.odstr.silik.oleja
5c742.g↔	Extr.lux.š.zo.sklovca:zav.na.skléru.fix.š.zad.kom,i-o.š.	5c87x.6↔	Iná.pars.plana.vitrektómia.apl.medikamentov
5c742.h↔	Extr.lux.š.zo.sklovca:zav.š.zad.kom.b.bližš.urč.,i-o.š.	5c87x.x↔	Iná.pars.plana.vitrektómia,ostatné
5c742.x↔	Iné.extr.šoš:odstr.lux.šoš.zo.skl:ost.	5c900↔	Orbitotómia.transfrontálnym.pristupom
5c74x.0↔	Iné.ost.extraktacie.šošoviek:bez.impl.alopl.šoš.	5c901↔	Orbitotómia.transkonjuktivál.pred.pristupom

5c902↔	Orbitotómia transkután.pred.pristupom	5I015.0↔	Embolektómie a trombektómie aa. lumbales
5c903↔	Orbitotómia transethmoidál.pristupom	5I017.0↔	Embolektómie a trombektómie a. femoralis
5c904↔	Orbitotómia,ostatné	5I017.1↔	Embolektómie a trombektómie a. profunda femoris
5c90x↔	Orbitotómia bez bližšieho upresnenia	5I017.2↔	Embolektómie a trombektómie a. poplitea
5c931↔	Iná teleexizia ch.t.orbity a vnút.výstelky orbity	5I017.3↔	Embolektómie a trombektómie tepny stehna,ciev.protéza
5c93x↔	Iná exc.deštr.a exent.orb.a vnút.výstelky orb.:ost.	5I017.x↔	Embolektómie a trombektómie tepny stehna,ost.
5c973↔	Revízia dutiny orbity	5I018.0↔	Embolektómie a trombektómie a. tibialis ant.
5c97x↔	Revízia a rekonštrukcia orbity a očného bulbu:ostatné	5I018.1↔	Embolektómie a trombektómie aa. recurrentes
5c991.0↔	Kostná dekompresia jednej steny orbity	5I018.2↔	Embolektómie a trombektómie a. dorsalis pedis
5c991.1↔	Kostná dekompresia dvoch stien orbity	5I018.3↔	Embolektómie a trombektómie a. tibialis post.
5c991.2↔	Kostná dekompresia troch stien orbity	5I018.4↔	Embolektómie a trombektómie a. fibularis
5c991.x↔	Kostná dekompresia orbity, ostatné	5I018.5↔	Embolektómie a trombektómie a. plantaris medial.
5c992↔	Resekcia tukového tkaniva z orbity	5I018.6↔	Embolektómie a trombektómie a. plantaris lateral.
5c996↔	Odstánenie implantátu po operácii glaukómu	5I018.7↔	Embolekt. a trombektómie tepny predkol. a nohy,ciev. protéza
5c99x↔	Iné operácie na orbite,oku a očnom bulbe:ostatné	5I018.x↔	Embolektómie a trombektómie tepny predkol. a nohy,ost.
5d003.1↔	Parciálna resekcia ušnice postihnutej nádorom	5I019.9↔	Embolektómie a trombektómie v. jugularis
5d003.2↔	Radikálna resekcia ušnice bez rekonštrukcie	5I019.c↔	Embolektómie a trombektómie v. axillaris
5d305.4	Obliterácia otvorenej trepanačnej dutiny	5I120.0↔	Endarterektómia a trombendar. bliž. neur.č. a. carotis
5d404	Prerušenie vestibulárneho nervu	5I120.1↔	Endarterekt. a a trombendararterektómia a.carot.com.a sin.car.
5d405.1↔	Uzáv.dehiscent.hor.polkruh.kanáal.pristupom cez str.jamu	5I120.20↔	Endarterekt.a trombendararterekt. a.carot.int.ext.č.
5d405.3↔	Uzáver likvorovej fistuly do stredného ucha	5I120.22↔	Direkt.endarterektómia a.carotis int.s angioplast.protet.mat.
5j510.a	Mediastinotómia kollárna	5I120.23↔	Direktná endarterekt. a.carotis int. s angioplast.žilou
5j510.b	Mediastinotómia sternotomicky [sternotómia]	5I120.24↔	Direktná endarterektómia a.carotis int. s prim.sutúrou
5j510.c	Mediastinotómia ministernotomicky [ministernotómia]	5I120.25↔	Everzná endarterektómia a.carotis interna
5j510.d	Mediastinotómia pre mediastinitídu s aplik.srkávého drénu	5I120.3↔	Endarterekt.a trombendararterekt. a.carotis ext.
5j510.x	Mediastinotómia,ostatné	5I120.40↔	Endarterekt.a trombendararterekt. a.vertebral.extrakt.č
5j514.0	Otvorená chirurgická mediastinálna lymfadenektómia	5I120.5↔	Endarterekt.a trombendararterekt. a.carotis s použ.stentu
5j514.1	Endoskopická mediastinálna lymfadenektómia	5I120.6↔	Endarterekt.a trombendararterekt.tepny hl.a krku,ciev.protéza
5j515.0	Resekcia nádoru mediastína sternotomicky bez lymfadenek.	5I120.x↔	Endarterekt.a trombendararterekt.tepny hl.a krku,ostat.
5j515.b1	Res.nádoru mediastína sternotomicky s lymfadenektómiou	5I121.0↔	Endarterekt.a trombendararterekt. a.axillaris
5j515.c	Resekcia nádoru mediastína,cervikálny prístup	5I121.1↔	Endarterekt.a trombendararterekt. a.brachialis
5j515.d	Resekcia nádoru mediastína mediastinoskopicky	5I121.2↔	Endarterekt.a trombendararterekt.tepny ramena,ciev.protéza
5j515.e	Resekcia nádoru mediastína torakoskopicky	5I121.x↔	Endarterekt.a trombendararterekt.tepny ramena,ostat.
5j515.f	Res.nádoru mediastína torakotomicky/zo sternotómie	5I122.0↔	Endarterekt.a trombendararterekt. a.ulnaris
5j515.x	Resekcia nádoru mediastína,ostatné prístupy	5I122.1↔	Endarterekt.a trombendararterekt. a.radialis
5j520.01↔	Resek.časti steny hrudníka,uzáv.defektu autológ.mat.	5I122.2↔	Endarterekt.a trombendararterekt.tepny predlk.a ruky,ciev.prot.
5j520.02↔	Resek.časti steny hrudníka,uzáv.defektu alogén.mat.	5I122.x↔	Endarterekt.a trombendararterekt.tepny predlk.a ruky,ost.
5j523.1↔	Exstirp.nádoru hrudnej steny bez resekcie rebra, torakotom.	5I125.0↔	Endarterekt.a trombendararterekt. aa.lumbales
5j523.2↔	Exstirp.nádoru hrud.steny bez resekcie rebra,torakoskopicky	5I125.5↔	Endarterekt.a trombendararterekt.aa.panvy a trupu,ciev.prot.
5j552	Implantácia bránicového ventilačného stimulátora	5I125.x↔	Endarterekt.a trombendararterekt.tepny panvy a trupu,ost.
5j902	Retorakotómia,resternotómia,reoperácia v torakochirurgii	5I127.0↔	Endarterekt.a trombendararterekt. a.femoralis
5k562	OP pri vrodených anomáliach a.lusoria	5I127.1↔	Endarterekt.a trombendararterekt. a.prof.femoris
5k563	OP pri vrod.anomál.slučky a.pulmonalis	5I127.2↔	Endarterekt.a trombendararterekt. a.poplitea
5k564	OP pri vrod.anomáliach v. cava	5I127.3↔	Endarterekt.a trombendararterekt.tepny stehna,ciev.protéza
5k565	OP pri vrodených anomáliach pľúcnych žíl	5I127.x↔	Endarterekt.a trombendararterekt.tepny stehna,ost.
5k590.4	Supravalvulárna resekcia aortálnej chlopne	5I128.0↔	Endarterekt.a trombendararterekt. a.tibialis anter.
5k594.4	Plastika supravalvulárnej stenózy pulmonálnej chlopne	5I128.1↔	Endarterekt.a trombendararterekt. aa.recurrentes
5k702	Perikardiotómia a kardiotómia;perikardiálna adheziolyza	5I128.2↔	Endarterekt.a trombendararterekt. a.dorsalis pedis
5I010.0↔	Embolektómie a trombektómie bližš. neur.č.č. a. carotis	5I128.3↔	Endarterekt.a trombendararterekt. a.tibialis poster.
5I010.1↔	Embolektóm.a trombekt. a.carotis com.a sinus carotic.	5I128.4↔	Endarterekt.a trombendararterekt. a.fibularis
5I010.2↔	Embolekt.a trombekt. a. carotis int., extrakraniál.č.	5I128.5↔	Endarterekt.a trombendararterekt. a.plantaris medial.
5I010.3↔	Embolekt.a trombekt. a. carotis externa	5I128.6↔	Endarterekt.a trombendararterekt. a.plantaris later.
5I010.4↔	Embolekt.a trombekt. a.vertebralis,extrakt.č.	5I128.7↔	Endarterekt.a trombendararterekt.aa.predkol.a nohy,ciev.prot.
5I010.5↔	Embolekt. a trombekt. a.carotis,použitie stentu	5I128.x↔	Endarterekt.a trombendararterekt.tepny predk.a nohy,ost.
5I010.6↔	Embolekt. a trombekt.tepny hl.a krku,cievna protéza	5I12x↔	Endarterekt.a trombendararterekt,ost.
5I010.x↔	Embolektómie a trombektómie tepny hl. a krku,ost.	5I151.0↔	Resekcia pseudoaneuryziem a.axillaris
5I011.0↔	Embolektómie a trombektómie a.axillaris	5I151.1↔	Resekcia pseudoaneuryziem: a.brachialis
5I011.1↔	Embolektómie a trombektómie a.brachialis	5I151.x↔	Resekcia pseudoaneuryziem tepien ramena, ostatné
5I011.2↔	Embolekt.a trombekt.tepny ramena,cievna protéza	5I152.0↔	Resekcia pseudoaneuryziem a. ulnaris
5I011.x↔	Embolektómie a trombektómie tepny ramena,ostatné	5I152.1↔	Resekcia pseudoaneuryziem arcus palmaris profundus
5I012.0↔	Embolektómie a trombektómie a.ulnaris	5I152.2↔	Resekcia pseudoaneuryziem arcus palmaris superficialis
5I012.1↔	Embolektóm.a trombektómie arcus palmar.profund.	5I152.3↔	Resekcia pseudoaneuryziem aa. digitales palmares com.
5I012.2↔	Embolektómie a trombektómie arcus palm.superfic.	5I152.4↔	Resekcia pseudoaneuryziem a. radialis
5I012.3↔	Embolektóm.a trombektómie aa.digit.palm.commun.	5I152.5↔	Resekcia pseudoaneuryziem r. carpalis palmaris
5I012.4↔	Embolektómie a trombektómie a.radialis	5I152.6↔	Resekcia pseudoaneuryziem r. carpalis dorsalis
5I012.5↔	Embolektómie a trombektómie r.carpalis palm.	5I152.7↔	Resekcia pseudoaneuryziem a. princeps pollicis
5I012.6↔	Embolektómie a trombektómie r.carpalis dorsal.	5I152.x↔	Resekcia pseudoaneuryziem tepien predlaktia a ruky,ost.
5I012.7↔	Embolektómie a trombektómie a.princeps pollic.	5I155.3↔	Resekcia pseudoaneuryziem a. iliaca externa
5I012.8↔	Embolekt. a trombekt.tepny predl.a ruky,cievna protéza	5I155.4↔	Resekcia pseudoaneuryziem a. iliaca interna
5I012.x↔	Embolekt. a trombekt.tepny predlaktia a ruky,ost.	5I155.x↔	Resekcia pseudoaneuryziem tepien panvy a trupu,ost.

51156.0	Resekcia pseudoaneuryziem truncus coeliacus	51171.x↔	Ligatúra tepien ramena, ostatné
51156.1	Resekcia pseudoaneuryziem a. hepatica	51172.0↔	Ligatúra a. ulnaris
51156.2	Resekcia pseudoaneuryziem a. gastrica	51172.1↔	Ligatúra arcus palmaris profundus
51156.3	Resekcia pseudoaneuryziem a. lienalis	51172.2↔	Ligatúra arcus palmaris superficialis
51156.4↔	Resekcia pseudoaneuryziem a. renalis	51172.3↔	Ligatúra aa. digitales palmares communes
51156.5	Resekcia pseudoaneuryziem a. mesenterica superior	51172.4↔	Ligatúra a. radialis
51156.6	Resekcia pseudoaneuryziem a. mesenterica inferior	51172.5↔	Ligatúra r. carpalis palmaris
51156.x↔	Resekcia pseudoaneur.viscerál.tepien,ost.	51172.6↔	Ligatúra r. carpalis dorsalis
51157.0↔	Resekcia pseudoaneuryziem a. femoralis	51172.7↔	Ligatúra a. princeps pollicis
51157.1↔	Resekcia pseudoaneuryziem a. profunda femoris	51172.x↔	Ligatúra tepien predlaktia a ruky, ostatné
51157.2↔	Resekcia pseudoaneuryziem a. poplitea	51173.0	Ligatúra ascendentnej aorty
51157.x↔	Resekcia pseudoaneuryziem tepien stehna,ost.	51173.1	Ligatúra oblúka aorty
51158.0↔	Res.pseudoaneur.a.tibialis anterior	51173.2	Ligatúra torakálnej aorty
51158.1↔	Res.pseudoaneur.aa.recurrentes	51173.3	Ligatúra abdominálnej aorty
51158.2↔	Res.pseudoaneur.a.dorsalis pedis	51173.4	Ligatúra aorty s použitím stentu
51158.3↔	Res.pseudoaneur.a.tibialis posterior	51173.x	Ligatúra aorty, ostatné
51158.4↔	Resekcia pseudoaneur.a.fibularis	51176.0	Ligatúra truncus coeliacus
51158.5↔	Res.pseudoaneur.a.plantaris medialis	51176.1	Ligatúra a. hepatica
51158.6↔	Res.pseudoaneur.a.plantaris lateralis	51176.2	Ligatúra a. gastrica
51158.x↔	Res.pseudoaneur.tepien predkolenia a nohy,ost.	51176.3	Ligatúra a. lienalis
51160.0↔	Sutúra bližšie neurčenej časti a. carotis	51176.4↔	Ligatúra a. renalis
51160.1↔	Sutúra a. carotis communis a sinus caroticus	51176.5	Ligatúra a. mesenterica superior
51160.2↔	Sutúra extrakraniálnej časti a. carotis interna	51176.6	Ligatúra a. mesenterica inferior
51160.3↔	Sutúra a. carotis externa	51176.x↔	Ligatúra viscerálnych tepien, ostatné
51160.4↔	Sutúra extrakraniálnej časti a. vertebralis	51177.0↔	Ligatúra a. femoralis
51160.5↔	Sutúra a. carotis s použitím stentu	51177.1↔	Ligatúra a. profunda femoris
51160.x↔	Sutúra tepien hlavy a krku, ostatné	51177.2↔	Ligatúra a. poplitea
51161.0↔	Sutúra a.axillaris	51177.x↔	Ligatúra tepien stehna, ostatné
51161.1↔	Sutúra a.brachialis	51178.0↔	Ligatúra a. tibialis anterior
51161.x↔	Sutúra tepien ramena, ostatné	51178.1↔	Ligatúra aa. recurrentes
51162.0↔	Sutúra a. ulnaris	51178.2↔	Ligatúra a. dorsalis pedis
51162.1↔	Sutúra arcus palmaris profundus	51178.3↔	Ligatúra a. tibialis posterior
51162.2↔	Sutúra arcus palmaris superficialis	51178.4↔	Ligatúra a. fibularis
51162.3↔	Sutúra aa. digitales palmares communes	51178.5↔	Ligatúra a. plantaris medialis
51162.4↔	Sutúra a. radialis	51178.6↔	Ligatúra a. plantaris lateralis
51162.x↔	Sutúra tepien predlaktia a ruky, ostatné	51178.x↔	Ligatúra tepien predkolenia a nohy, ostatné
51163.0	Sutúra ascendentnej aorty	51179.c↔	Ligatúra v. axillaris
51163.1	Sutúra oblúka aorty	5117a.2↔	Ligatúra povrchových žíl predlakt.a ruky
51163.2	Sutúra torakálnej aorty	511a1.70↔	Korekcia kinkingu a. carotis interna
51163.3	Sutúra abdominálnej aorty	511a1.71↔	Korekcia kinkingu a. vertebralis
51163.x	Sutúra aorty, ostatné	511a1.7x↔	Korekcia kinkingu, iná
51164.0↔	Sutúra a. subclavia	511a2.00↔	Chir./endoskop. odber a. radialis pre transplantáciu
51164.1↔	Sutúra truncus brachiocephalicus	511a2.0x↔	Chir./esk.odber tepny predlaktia a ruky pre transplant.ost.
51164.2↔	Sutúra a. pulmonalis	51500.5	Vytv.anastomózy medzi a. pulmonalis a a. pulmonalis
51164.x↔	Sutúra tepien hrudníka, ostatné	51502.10	Vytv.radiocefalickej A-V fistuly(Cimino - Brescia)
51165.0↔	Sutúra aa. lumbales	51502.11	Vytv.radiocefal.A-V fistuly(fossa tabatiere- snuff box)
51165.1↔	Sutúra bližšie neurčenej časti a. iliaca	51502.2	Vytv.A-V fistuly na predlaktí HK (R-C, R-B, U-C, U-B)
51165.2↔	Sutúra a. iliaca communis	51502.30	Vytv.brachiokubitál.A-V fistuly (sec.Gracz sec. Konner)
51165.3↔	Sutúra a. iliaca externa	51502.31	Vytv.brachiokubitál.A-V fistuly na v.basilica
51165.4↔	Sutúra a. iliaca interna	51502.32	Vytv.brachiokubitál.A-V fistuly na v.cephalica
51165.x↔	Sutúra tepien panvy a trupu, ostatné	51502.40	Vytv.A-V fistuly s transpozíciou v. basilica na predlaktí
51166.0	Sutúra truncus coeliacus	51502.41	Vytv.A-V fistuly s transpozíciou v. basilica na axile
51166.1	Sutúra a. hepatica	51502.50	Vytvorenie A-V fistuly pomocou autológnej cievy
51166.2	Sutúra a. gastrica	51502.51	Vytvorenie A-V fistuly pomocou allogénnej cievy
51166.3	Sutúra a. lienalis	51502.6	Vytv. A-V fistuly na HK pom.protetického materiálu
51166.4↔	Sutúra a. renalis	51502.70	Vytv.A-V fistuly na DK pom. protetického materiálu
51166.5	Sutúra a. mesenterica superior	51502.71	Vytv.A-V fistuly na DK s transpozíciou VFS
51166.6	Sutúra a. mesenterica inferior	51502.72	Vytv.A-V fistuly na DK s transpozíciou žily
51166.x↔	Sutúra viscerálnych tepien, ostatné	51502.73	Vytv.A-V fistuly na DK pom. cievnjej protézy
51167.0↔	Sutúra a. femoralis	51502.8	Vytvorenie vonkajšieho A-V shuntu
51167.1↔	Sutúra a. profunda femoris	51502.9	Vytvorenie dočasného A-V shuntu (peroperačný)
51167.2↔	Sutúra a. poplitea	51502.a0	Ciev.rekonštrukcia A-V fistuly[PAI,RUDI,DRAL,DRIL,PRAL..]
51167.x↔	Sutúra tepien stehna, ostatné	51502.a1	Ciev.rekonšt.A-V fistuly s použitím interpozitu
51168.0↔	Sutúra a. tibialis anterior	51502.a2	Ciev.rekonšt.A-V fistuly,aneuryzmorafia bez protet.mat.
51168.1↔	Sutúra a. dorsalis pedis	51502.a3	Ciev.rekonšt.A-V fistuly,aneuryzmorafia s protet.mat.
51168.2↔	Sutúra a. tibialis posterior	51502.a4	Cievna rekonštrukcia A-V fistuly, banding
51168.3↔	Sutúra a. fibularis	51502.a5	Cievna rekonštrukcia A-V fistuly,ligatúra vetiev
51168.x↔	Sutúra tepien predkolenia a nohy,ostatné	51502.ax	Cievna rekonštrukcia arterio-venóznej fistuly,ost.
51171.0↔	Ligatúra a.axillaris	51502.x	Vytvorenie arterio-venóznej fistuly:ostatné
51171.1↔	Ligatúra a.brachialis	51511.0	Bajpas.OP tepny hlavy a krku pom.žily:a.carotis

51511.1	Bajpas.OP aa.hlavy a krku pom.žily:a.carotis-a. carotis	51534.2↔	Plastika záplatou[patch plastika]:a.pulmonalis
51512.2	Bajpas.OP aa.ramena pom.žily:subclaviofemorálny bajp.	51534.x↔	Plastika záplatou[patch plastika]aa.hrudnika:ost.
51512.3	Bajpas.OP aa.ramena pom.žily:subclaviofemor.bajp.	51535.0↔	Plastika záplatou[patch plastika]:a.iliaca, b.n.časti
51512.4	Bajpas.OP aa.ramena pom.žily: a.axillaris	51535.1↔	Plastika záplatou[patch plastika]:a.iliaca communis
51512.5	Bajpas.OP aa.ramena pom.žily:a.axillaris,extraanat.	51535.2↔	Plastika záplatou[patch plastika]:a.iliaca externa
51512.6	Bajpas.OP aa.ramena pom.žily:axillofemorál.bajp.	51535.3↔	Plastika záplatou[patch plastika]:a.iliaca interna
51512.7	Bajpas.OP aa.ramena pom.žily:axillofemor.,extraanat.	51535.4↔	Plast.záplatou(patch plast):cievna protéza aa.panvy a trupu
51513	Bajpas.OP tepny hornej končatiny pomocou žily	51535.x↔	Plast.záplatou(patch plast)aa.panvy a trupu:ost.
51514.2	Bajpasové OP aorty pom.žily:aortoaoortálny bajp.	51536.0	Plastika záplatou[patch plastika]:truncus coeliacus
51516.0	Bajpas.OP a.femoralis pom.žily:femorofemorál.bajp.	51536.1	Plastika záplatou[patch plastika]:a.hepatica
51516.1	Bajpas.OP a.femoral.pom.žily:femoropopliteál.bez špecif.	51536.2	Plastika záplatou[patch plastika]:a.femoralis
51516.2	Bajp.OP a.femoral.pom.žily:femoropopliteál.nad kolenom	51536.3	Plastika záplatou[patch plastika]:a.lienalis
51516.3	Bajp.OP a.femoralis pom.žily:femoropopliteál.pod kolenom	51536.4↔	Plastika záplatou[patch plastika]:a.renalis
51516.4	Bajpas.OP a.femoralis pom.žily:femorokrurál.bajp.	51536.5	Plastika záplatou[patch plastika]:mesenterica superior
51516.5	Bajpas.OP a.femoralis pom.žily:femoropedálny bajp.	51536.6	Plastika záplatou[patch plastika]:mesenterica inferior
51516.6	Bajp.OP a.femoralis pom.žily:femorofemorál.,extraanat.	51536.x↔	Plastika záplatou[patch plastika]viscerálne aa.:ost.
51516.x	Bajpas.OP a.femoralis pom.žily: ostatné	51537.0↔	Plastika záplatou[patch plastika]:a.femoralis
51517.0	Bajpas.OP a.poplitea pom.žily:popliteopopliteál.bajp.	51537.1↔	Plastika záplatou[patch plastika]:a.profunda femoris
51517.1	Bajpas.OP a.poplitea pom.žily:popliteotrunkál.bajp.	51537.2↔	Plastika záplatou[patch plastika]:a.poplitea
51517.2	Bajpas.OP a.poplitea pom.žily:popliteokrurál.bajp.	51537.3↔	Plastika záplatou[patch plastika]:cievna protéza aa.stehna
51517.3	Bajpas.OP a.poplitea pom.žily:popliteopedál.bajp.	51537.x↔	Pl.zápl.[patch plastika]aa.stehna:ost.
51517.x	Bajpas.OP a.poplitea pom.žily:ostatné	51538.0↔	Plastika záplatou[patch plastika]:a.tibialis anterior
51518	Bajpas.OP artérie nohy pom.žily	51538.1↔	Plastika záplatou[patch plastika]:a.dorsalis pedis
51519	Bajpas.OP vény pomocou žily	51538.2↔	Plastika záplatou[patch plastika]:a.tibialis posterior
51521.0↔	Bajpas.OP aa.hlavy a krku pom.protézy:a. carotis-interpoz.	51538.3↔	Plastika záplatou[patch plastika]:a.fibularis
51521.1↔	Bajpas.OP aa.hlavy,krku p.protézy:karotic.bajp.extraanat.	51538.4↔	Plast.zápl[patch plastika]:cievna protéza aa.predkol a nohy
51522.2↔	Bajpas.OP tepny ramena pom.protézy:subclaviofemorál.	51538.x↔	Plast.záplatou[patch plastika]aa.predkol a nohy:ost.
51522.3↔	Bajpas.OP aa.ramena pom.protézy:subclaviofemorálny	51539.0↔	Plastika záplatou[patch plastika]:v.femoralis
51522.4↔	Bajpas.OP tepny ramena pomocou protézy:a.axillaris	51539.1↔	Plastika záplatou[patch plastika]:v.poplitea
51522.5↔	Bajpas.OP aa.ram.p.protézy:a.axillaris-a.axillaris,extraanat.	51539.2	Plastika záplatou[patch plastika]:v.portae
51522.6↔	Bajpas.OP tepny ramena pom.protézy:axillofemorál.bajp.	51539.3↔	Plastika záplatou[patch plastika]:v.gastrica
51522.7↔	Bajpas.OP aa.rame.p.protézy:axillofemor.,extraanat.	51539.4	Plastika záplatou[patch plastika]:v.lienalis
51523↔	Bajpas.OP tepny hornej končatiny pomocou protézy	51539.5	Plast. záplatou[patch plastika]:v.mesenterica superior
51524.2	Bajpas.OP aorty pomocou protézy:aortoaoortál.bajp	51539.6	Plastika záplatou[patch plastika]:v.mesenterica inferior
51526.0↔	Bajpas.OP a.femoralis pom.protézy:femorofemorál.bajp.	51539.7	Plastika záplatou[patch plastika]:vv.hepaticae
51526.1↔	Bajpas.OP a.femor.p.protézy:femoropopliteálny bez špec.	51539.8↔	Plastika záplatou[patch plastika]:v.renalis
51526.2↔	Bajp.OP a.femoralis p.protéz:femoropopliteál.nad kolenom	51539.9↔	Plastika záplatou[patch plastika]:v.jugularis
51526.3↔	Bajp.OP a.femoralis p.protéz:femoropopliteál.pod kolenom	51539.a↔	Plastika záplatou[patch plastika]:v.pulmonalis
51526.4↔	Bajpas.OP a.femoralis pom.protézy:femorokrurál.bajp.	51539.b↔	Plastika záplatou[patch plastika]:v.subclavia
51526.5↔	Bajpas.OP a.femoralis pomocou protézy:femoropedálny	51539.c↔	Plastika záplatou[patch plastika]:v.axillaris
51526.6↔	Bajpas.OP a.femoralis p.protézy:femorofemorál.extraanat.	51539.d↔	Plastika záplatou[patch plastika]:v.brachiocephalica
51526.x↔	Bajpas.OP s. femoralis pomocou protézy:ostatné	51539.e	Plastika záplatou[patch plastika]:v.cava superior
51527.0↔	Bajpas.OP a.poplitea pom.protézy:popliteopoplit.bajp.	51539.f	Plastika záplatou[patch plastika] v. cava inferior
51527.1	Bajpas.OP a.poplitea pom.protézy:popliteotrunkálny b.	51539.g↔	Plastika záplatou[patch plastika]:v.iliaca communis
51527.2	Bajpas.OP a.poplitea pom.protézy:popliteokrurál.bajp.	51539.h↔	Plastika záplatou[patch plastika]:v.iliaca externa
51527.3↔	Bajpas.OP a.poplitea pom.protézy:popliteopedálny b.	51539.i↔	Plastika záplatou[patch plastika]:v.iliaca interna
51527.x↔	Bajpas.OP a.poplitea pom.protézy:ostatné	51539.x↔	Plastika záplatou[patch plastika]hlbkové žily:ost.
51528↔	Bajpas.OP tepny nohy pomocou protézy	5153a.1↔	Plast.zápl.[patch plastika]povrch.žil ramena
51529	Bajpas.OP žily pomocou protézy	5153a.2↔	Plast.zápl.[patch plastika]povrch.žil predlaktia a ruky
5152a	Bajpas.OP p.protézy:dočas.arterio-arteriálny shunt (perop.)	5153a.3↔	Plast.zápl.[patch plastika]povrch.žil stehna
51530.0↔	Plast.záplatou[patch plastika]:a.carotis,blížš.neurč.časti	5153a.x↔	Plastika záplatou[patch plastika]na cievnach:ost.
51530.1↔	Plast.záplatou[patch plastika]:a.carot.comm.,sin.caroticus	51540.0↔	Transpozícia bližšie neurčenej časti a. carotis
51530.2↔	Plast.záplatou[patch plastika]:a.carotis inter.extrakan.č.	51540.10↔	Transpozícia a. carotis communis a sinus caroticus
51530.3↔	Plast.záplatou[patch plastika]:a.carotis externa	51540.11↔	Transpozícia a. carotis communis do a. subclavia
51530.4↔	Plast.záplatou[patch plastika]:a.vertebralis extrakan.č.	51540.2↔	Transpozícia a. carotis interna extrakraniálnej časti
51530.x↔	Plastika záplatou[patch plastika]tepny hlavy a krku,ost.	51540.3↔	Transpozícia a. carotis externa
51531.0↔	Plastika záplatou[patch plastika]:a.axillaris	51540.40↔	Transpozícia a. vertebralis extrakraniálnej časti
51531.1↔	Plastika záplatou[patch plastika]:a.brachialis	51540.41↔	Transpozícia a. vertebralis do a. carotis communis
51531.x↔	Plastika záplatou[patch plastika] aa.ramena:ost.	51540.42↔	Transpozícia a. vertebralis do a. subclavia
51532.0↔	Plastika záplatou[patch plastika]:a.ulnaris	51540.x↔	Transpozícia tepných hlavy a krku, ostatné
51532.1↔	Plastika záplatou[patch plastika]:arcus palmaris profundus	51542.0↔	Transpozícia a. ulnaris
51532.2↔	Plastika záplatou[patch plastika]:arcus palmaris superficialis	51542.1↔	Transpozícia arcus palmaris profundus
51532.3↔	Plast.záplatou[patch plastika]:aa.digitales palmares comm.	51542.2↔	Transpozícia arcus palmaris superficialis
51532.4↔	Plastika záplatou[patch plastika]:a.radialis	51542.3↔	Transpozícia aa. digitales palmares communes
51532.x↔	Plastika záplatou[patch plastika]aa.predl.a ruky:ost.	51542.4↔	Transpozícia a. radialis
51533.0	Plastika záplatou [patch plastika] torakálnej aorty	51542.x↔	Transpozícia aa.predl.a ruky:ostatné
51533.1	Plastika záplatou [patch plastika] abdominálnej aorty	51544.00↔	Transpozícia a. subclavia
51533.x	Plastika záplatou [patch plastika] aorty, ostatné	51544.01↔	Transpozícia a. subclavia do a.carotis com.
51534.0↔	Plastika záplatou[patch plastika]:a.subclavia	51544.1↔	Transpozícia truncus brachiocephalicus
51534.1↔	Plastika záplatou[patch plastika]:truncus brachioceph.	51544.2↔	Transpozícia a. pulmonalis

51544.x↔	Transpozícia aa.hrudníka:ostatné	51558.2↔	Iné plastické rekonštrukcie a. dorsalis pedis
51545.0↔	Transpozícia bližšie neurčenej časti a. iliaca	51558.3↔	Iné plastické rekonštrukcie a. tibialis posterior
51545.1↔	Transpozícia a. iliaca externa	51558.4↔	Iné plastické rekonštrukcie a. fibularis
51545.2↔	Transpozícia a. iliaca interna	51558.5↔	Iné plastické rekonštrukcie a. plantaris medialis
51545.x↔	Transpozícia aa.panvy a trupu:ostatné	51558.6↔	Iné plastické rekonštrukcie a. plantaris lateralis
51546.0	Transpozícia a. hepatica	51558.x↔	Iné plast.rekonštr.tepny predkolenia a nohy,ost.
51546.1	Transpozícia a. gastrica	51559.0↔	Iné plastické rekonštrukcie v. femoralis
51546.2	Transpozícia a. lienalis	51559.1↔	Iné plastické rekonštrukcie v. poplitea
51546.3↔	Transpozícia a. renalis	51559.2	Iné plastické rekonštrukcie v. portae
51546.4	Transpozícia a. mesenterica superior	51559.3↔	Iné plastické rekonštrukcie v. gastrica
51546.5	Transpozícia a. mesenterica inferior	51559.4	Iné plastické rekonštrukcie v. lienalis
51546.x↔	Transpozícia viscerálnej tepny, ostatné	51559.5	Iné plastické rekonštrukcie v. mesenterica super.
51547.0↔	Transpozícia a. femoralis	51559.6	Iné plastické rekonštrukcie v. mesenterica infer.
51547.1↔	Transpozícia a. profunda femoris	51559.7	Iné plastické rekonštrukcie vv. hepaticae
51547.x↔	Transpozícia tepny stehna, ostatné	51559.8↔	Iné plastické rekonštrukcie v. renalis
51548.0↔	Transpozícia a. tibialis anterior	51559.9↔	Iné plastické rekonštrukcie v. jugularis
51548.1↔	Transpozícia a. tibialis posterior	51559.a↔	Iné plastické rekonštrukcie v. iliacae communis
51548.2↔	Transpozícia a. fibularis	51559.b↔	Iné plastické rekonštrukcie v. subclavia
51548.x↔	Transpozícia tepny predkol.a nohy, ostatné	51559.c↔	Iné plastické rekonštrukcie v. axillaris
51549	Transpozícia žily	51559.d↔	Iné plastické rekonštrukcie v. brachiocephalica
5154x↔	Transpozícia ciev, ostatné	51559.e	Iné plastické rekonštrukcie v. cava superior
51550.0↔	Iné plast.rekonštrukcie a.carotis b.n.časti	51559.f	Iné plastické rekonštrukcie v. cava inferior
51550.1↔	Iné plast.rekonštrukcie a.carotis com.a sin.carotic.	51559.g↔	Iné plastické rekonštrukcie v. iliacae communis
51550.2↔	Iné plast.rekonštrukcie a.car.int.extrakt.č.	51559.h↔	Iné plastické rekonštrukcie v. iliaca externa
51550.3↔	Iné plast.rekonštrukcie a.carotis externa	51559.i↔	Iné plastické rekonštrukcie v. iliaca interna
51550.4↔	Iné plast.rekonštrukcie a.vertebral.extrakt.č.	51559.x↔	Iné plastické rekonštrukcie hlbkových žíl, ost.
51550.5↔	Iné plast.rekonštrukcie a.carotis s použ.stentu	5155x↔	Iné plast.rekonštrukcie ciev:ostatné
51550.x↔	Iné plast.rekonštr.aa.hlavy a krku,ost.	51560.0	OP nádorov na karotidach a iných paraganglióm:explorácia
51551.0↔	Iné plastické rekonštrukcie a.axillaris	51570.1	Rev.v ciev.chir.pre krvác.revízia anastomóz
51551.1↔	Iné plastické rekonštrukcie a.brachialis	51570.2	Rev.v ciev.chir.pre krv:revízia cievneho graftu
51551.x↔	Iné plastické rekonštrukcie tepny ramena, ostatné	51570.4	Rev.v ciev.chir.pre krv:odstr.cievneho graftu
51552.0↔	Iné plast.rekonštrukcie a.ulnaris	51570.5	Rev.v ciev.chir.pre krv:revízia arterio-venózneho shuntu
51552.1↔	Iné plast.rekonštrukcie arc.palmaris prof.	51571.1	Rev.v ciev.chir.pre infekciu:revízia anastomóz
51552.2↔	Iné plast.rekonštrukcie arc.palmaris superf.	51571.2	Rev.v ciev.chir.pre infekciu:revízia cievneho graftu
51552.3↔	Iné plast.rekonštrukcie aa.digit.palm.comm.	51571.4	Rev.v ciev.chir.pre infekciu:odstránenie cievneho graftu
51552.4↔	Iné plast.rekonštrukcie a.radialis	51590.01	Impl.a vým.liek.pumpy:liek.pumpa s konštant.tok
51552.5↔	Iné plast.rekonštrukcie r.carpalis palmaris	51590.02	Impl.a vým.liek.pumpy:progr.liek.pumpa.variač.den.profil
51552.6↔	Iné plast.rekonštrukcie r.carpalis dorsalis	51590.03	Impl.a vým.liek.pumpy:liek.pumpa s integr.el.monitor.
51552.7↔	Iné plast.rekonštrukcie a.princeps pollicis	51590.04	Implantácia a výmena liek.pumpy:ost.
51552.x↔	Iné plast.rek. aa.predlaktia a ruky,ostatné	51591.8	Adheziolýza a dekompresia na cievach
51553.0	Iné plast.rekonštrukcie na ascendentnej aorte	51591.9	Venózne valvuloplastiky
51553.1	Iné plast.rekonštrukcie oblúka aorty	5m100	Exstirpácia lymfatickej uzliny
51553.2	Iné plast.rekonštrukcie torakálnej aorty	5m101	Exstirpácia supraklavikulárných LU jednostranne
51553.3	Iné plast.rekonštrukcie abdominálnej aorty	5m102↔	Exstirpácia axilárných LU jednostranne
51553.4	Iné plast.rekonštrukcie aorty s použ.stentu	5m120.0	Disekcia retroperitoneálnych LU:lpt.
51553.x	Iné plast.rek.aorty:ostatné	5m120.3	Disekcia retroperitoneálnych LU:lsk.
51554.0↔	Iné plastické rekonštrukcie a. subclavia	5m130	Exstirpácia viacerých LU z toho istého miesta
51554.1↔	Iné plast.rekonštr.truncus brachiocephalicus	5m131	Selektívna disekcia cervikálnych LU jednostranne
51554.2↔	Iné plastické rekonštrukcie a. pulmonalis	5m132	Bloková disekcia supraklavikulárných LU jednostranne
51554.x↔	Iné plastické rekonštrukcie tepny hrudníka,ostatné	5m133↔	Bloková disekcia axilárných LU jednostranne
51555.0↔	Iné plastické rekonštrukcie aa. lumbales	5m134↔	Exenterácia axily,disekcia axily jednostranne
51555.1↔	Iné plastické rekonštrukcie b.n.časti a. iliaca	5m136.0	Disekcia supramezokolických lymfatických uzlín:laparot.
51555.2↔	Iné plastické rekonštrukcie a. iliaca communis	5m136.3	Disekcia supramezokolických lymfatických uzlín:laparos.
51555.3↔	Iné plastické rekonštrukcie a. iliaca externa	5m137.0	Disekcia inframezokolických lymfatických uzlín:laparot.
51555.4↔	Iné plastické rekonštrukcie a. iliaca interna	5m137.3	Disekcia inframezokolických lymfatických uzlín:laparos.
51555.x↔	Iné plastické rekonštrukcie tepny panvy a trupu,ost.	5m138.0	Disekcia iliakálnych lymfatických uzlín:laparot.
51556.0	Iné plastické rekonštrukcie truncus coeliacus	5m138.3	Disekcia iliakálnych lymfatických uzlín:laparos.
51556.1	Iné plastické rekonštrukcie a. hepatica	5m139	Disekcia inguinálnych LU (príp.ilioinguinálna disekcia)
51556.2	Iné plastické rekonštrukcie a. gastrica	5m13c	Bloková disekcia iných lymfatických uzlín
51556.3	Iné plastické rekonštrukcie a. lienalis	5m13d.0	Paraaortálna lymfadenektómia:laparot.
51556.4↔	Iné plastické rekonštrukcie a. renalis	5m13d.3	Paraaortálna lymfadenektómia:laparos.
51556.5	Iné plastické rekonštrukcie a. mesenterica super.	5m13d.8	Paraaortálna lymfadenektómia:roboticky
51556.6	Iné plastické rekonštrukcie a. mesenterica infer.	5m13e.0	Pelvickej lymfadenektómia:laparotomicky
51556.x↔	Iné plast.rekonštrukcie viscerál.tepien, ostatné	5m13e.3	Pelvickej lymfadenektómia:laparoskopicky
51557.0↔	Iné plastické rekonštrukcie a. femoralis	5m13e.8	Pelvickej lymfadenektómia:roboticky
51557.1↔	Iné plastické rekonštrukcie a. profunda femoris	5n09h	Endosk.zaved.1 ožarovacieho aplikátora do pažer.
51557.2↔	Iné plastické rekonštrukcie a. poplitea	5n20c	Bajpasové anastomózy:tenk.čr. k hrubému čr.
51557.x↔	Iné plastické rekonštrukcie tepny stehna,ost.	5n220	Lok.excízia chor.tk.hr.čreva:otvor.chirurg.
51558.0↔	Iné plastické rekonštrukcie a. tibialis anterior	5n221	Lokálna excízia chorého tk.hr.čreva:lsk.
51558.1↔	Iné plastické rekonštrukcie aa. recurrentes	5n223.0	Otv.chir.deštrukcia chor.tk.hrub.čr.elektrokoaguláciou

5n223.1	Otv.chirurg.deštrukcia chor.tk.hr.čr.laser.koaguláciou	5n246.04	Lavostr.hemikolektómia:lpt.s anast.a an.praet.
5n223.2	Otv.chir.deštrukcia chor.tk.hr.čr.termokoaguláciou	5n246.21	Lavostr.hemikolektómia:lsk s anast.
5n223.4	Otv.chir.deštrukcia chor.tk.hr.čr.fotodynam.liečbou	5n246.25	Lavostr.hemikolektómia:lsk s enterostómiou
5n223.x	Otv.chirurg.deštrukcia chor.tk.hrubého čreva:ost.	5n246.4	Lavostr.hemikolektómia:konv.lsk.-lpt.
5n224.0	Laparoskop.deštrukcia chor.tk.hr.čr.elektrokoaguláciou	5n246.x	Lavostr.hemikolektómia:ost.
5n224.1	Laparoskop.deštrukcia chor.tk.hrub.čr.laser.koagul.	5n247.01	Parc.res.colon sigmoideum:laparotom.s anast.
5n224.2	Laparoskop.deštruk.chor.tk.hrub.čr.termokoaguláciou	5n247.02	Parc.res.colon sigmoideum:lpt.s enterostóm.a slep.uz.
5n224.4	Laparoskop.deštrukcia chor.tk.hr.čr.fotodynam.liečbou	5n247.03	Parc.res.colon sigmoideum:lpt.s 2 enterostóm.
5n224.x	Laparoskop.deštrukcia chor.tk.hrubého čreva:ost.	5n247.04	Parc.res.colon sigmoideum:lpt.s anast.a an.praet.
5n230.0	Segmentárna resekcia duodena:lpt.	5n247.21	Parc.res.colon sigmoideum:lsk s anast.
5n230.2	Segmentárna resekcia duodena:lsk.	5n247.25	Parc.res.colon sigmoideum:lsk s enterostómiou
5n230.4	Segmentárna resekcia duodena:konv.lsk.-lpt.	5n247.4	Parc.res.colon sigmoideum:konv.lsk.-lpt.
5n231.0	Segmentárna resekcia jejunu:lpt.	5n247.x	Parc.res.colon sigmoideum:ost.
5n231.2	Segmentárna resekcia jejunu:lsk.	5n248.01	Res.viac.sused.č.hr.čr[subst.res.hr.č.]:lpt.s anast.
5n231.4	Segmentárna resekcia jejunu:konv.lsk.-lpt.	5n248.02	Res.viac.sused.č.hr.čr[subst.res.hr.č.]:lpt.s enterost.sl.u.
5n232.0	Segmentárna resekcia ilea:lpt.	5n248.03	Res.viac.sused.č.hr.čr[subst.res.hr.č.]:lpt.s 2 enterost.
5n232.2	Segmentárna resekcia ilea:lsk.	5n248.04	Res.viac.sused.č.hr.čr[subst.res.hr.č.]:lpt.s anast.a an.praet.
5n232.4	Segmentárna resekcia ilea:konv.lsk.-lpt.	5n248.21	Res.viac.sused.č.hr.čr[subst.res.hr.č.]:lsk s anast.
5n233.0	Viacnásob.segmentárna resekcia tenk.čr:lpt.	5n248.25	Res.viac.sused.č.hr.čr[subst.res.hr.č.]:lsk s enterost.
5n233.2	Viacnásob.segmentárna resekcia tenk.čr:lsk.	5n248.4	Res.viac.sused.č.hr.čr[subst.res.hr.č.]:konv.lsk.-lpt.
5n233.4	Viacnásob.segmentár.resekcia tenk.čr.konver.lsk.-lpt.	5n248.x	Res.viac.sused.č.hr.čr[subst.res.hr.č.]:ost.
5n234.0	Parciálna resekcia duodena:lpt.	5n24x.01	Iná parc.res.hr.čreva:laparot.s anast.
5n234.2	Parciálna resekcia duodena:lsk.	5n24x.02	Iná parc.res.hr.čreva:lpt.s enterostóm.a slep.uz.
5n234.4	Parciálna resekcia duodena:konv.lsk.-lpt.	5n24x.03	Iná parc.res.hr.čreva:laparot.s 2 enterost.
5n235.0	Parciálna resekcia jejunu:lpt.	5n24x.04	Iná parciál.resekcia hr.čreva:laparot.s anast.a an.praet.
5n235.2	Parciálna resekcia jejunu:lsk.	5n24x.21	Iná parc.res.hr.čreva:lsk s anast.
5n235.4	Parciálna resekcia jejunu:konv.lsk.-lpt.	5n24x.25	Iná parc.res.hr.čreva:lsk s enterost.
5n236.0	Parciálna resekcia ilea:lpt.	5n24x.4	Iná parc.res.hr.čreva:konv.lsk.-lpt.
5n236.2	Parciálna resekcia ilea:lsk.	5n24x.x	Iná parciál.resekcia hrubého čreva:ost.
5n236.4	Parciálna resekcia ilea:konv.lsk.-lpt.	5n250.02	Tot.kolektómia:otv.chir.s ileoek.anast.a rz.(Pouch)
5n238	Res.tenk.čr.,odstr.transplantátu použitého z tenk.čr.	5n250.04	Tot.kolektómia:otv.chir.s ileoanál.anast.a rz.(Pouch)
5n23x	Resekcia tenkého čreva:iná	5n250.26	Tot.kolektómia:lsk. s anast.a rezervoárom(Pouch)
5n240.01	Parciál.segment.resekcia hr.čr:laparotomicky s anast.	5n25x.04	Iná tot.kolekt.a proktokolekt:otv.ch.s ileoan.anast.a s rezerv
5n240.02	Parc.segm.res.hr.čr:laparotom.s enterostóm.a slep.uzav	5n25x.26	Iná tot.kolekt.a proktokolekt:lsk.s anast.a rezerv.
5n240.03	Parc.segm.res.hr.čr:laparotom.s 2 enterostóm.	5n260.01	Rozš.dx hemikolekt.s odstr.sused.org:otv.ch.s anast.
5n240.04	Parc.segm.res.hr.čr:laparotom.s anast.a an.praet.natur	5n260.02	Rozš.dx hmkllt.s ods.sused.org:otv.ch.s eneterost.a sl.u.
5n240.21	Parciál.segment.res.hr.čreva:laparoskop.s anast.	5n260.03	Rozš.dx hmkllt.s ods.sused.org:otv.ch.s 2 eneterost.
5n240.25	Parciál.segment.res.hr.čreva:lsk s enterostóm.	5n260.04	Rozš.dx hmkllt.s ods.sused.org:otv.ch.s anst.An.praet
5n240.4	Parciál.segment.res.hr.čreva:konverzia lsk.-lpt.	5n260.20	Rozš.dx hemikolekt.s odstr.sused.org:lsk.bez anast.
5n240.x	Parciál.segment.res.hr.čreva:ostatné	5n260.21	Rozš.dx hemikolektómia s ods.sused.org:lsk.s anast.
5n241.01	Parc.mnohopočet.segm.res.hr.čr:laparotom.s anast.	5n260.4	Rozš.dx hmkllt.s odstr.sused.org:konver.lsk.-lpt.
5n241.02	Parc.mnohopočet.segm.res.hr.čr:lpt.s enterostóm.a slep.uz.	5n260.x	Rozš.dx hemikolektómia s odstr.sused.org:anov:ost.
5n241.03	Parc.mnohopočet.segm.res.hr.čr:lpt.s 2 enterostóm.	5n261.01	Rozš.sin.hemikolektómia s odstr.sused.org:o.ch.s anast.
5n241.04	Parc.mnohopočet.segm.res.hr.čr:lpt.s anast.a an.praet.	5n261.02	Rozš.sin.hmkllt.s odstr.sused.org:o.ch.s eneterost.sl.u.
5n241.21	Parc.mnohopočet.segm.res.hr.čr:laparosk.s anast.	5n261.03	Rozš.sin.hmkllt.s odstr.sused.org:o.ch.s 2 eneterost
5n241.25	Parc.mnohopočet.segm.res.hr.čr:laparosk.s enterost.	5n261.04	Rozš.sin.hemikolekt.s odstr.sused.org:o.ch.s anas.An.praet.
5n241.4	Parc.mnohopočet.segm.res.hr.čr:konv.lsk.-lpt.	5n261.20	Rozš.sin.hemikolektómia s odstr.sused.org:lsk.bez anst.
5n241.x	Parc.mnohopočetná segmentárna resekcia hr.č:ostatné	5n261.21	Rozš.sin.hmkllt.s odstr.sused.org:lsk.s anst.
5n242.01	Parc.ileocek.res.hr.čr:laparotom.s anast.	5n261.4	Rozš.sin.hmkllt.s odstr.sused.org.:zm.lsk.-lpt.
5n242.02	Parc.ileocek.res.hr.čr:lpt.s enterostóm.a slep.uz.	5n261.x	Rozš.sin.hemikolektómia s odstr.sused.org.:ost.
5n242.03	Parc.ileocek.res.hr.čr:lpt.s 2 enterostóm.	5n262.01	Rozš.subt.resekcia hr.čreva s odstr.sused.org.:o.ch.s anst.
5n242.04	Parc.ileocek.res.hr.čr:lpt.s anast.a an.praet.	5n262.02	Rozš.subt.res.hr.čr.s odstr.sused.org:o.ch.s enterost.sl.uz.
5n242.21	Parc.ileocekál.res.hr.čreva:laparosk.s anast.	5n262.03	Rozš.subtot.res.hr.čreva s odstr.sused.org:o.ch.s 2 enterost
5n242.25	Parc.ileocekál.res.hr.čreva:laparosk.s enterost.	5n262.04	Rozš.subt.res.hr.čr.s odstr.sused.org:o.ch.s anas.An.praet.
5n242.4	Parc.ileocekál.res.hr.čreva:konv.lsk.-lpt.	5n262.20	Rozš.subt.res.s hr.čreva s odstr.sused.org.:lsk.bez anastom.
5n242.x	Parc.ileocekál.resekcia.hr.čreva:ostatné	5n262.21	Rozš.subt.resekcia hr.čr.s odstr.sused.org.:lsk.s anast.
5n243.0	Parciálna resekcia caeca:lpt.	5n262.4	Rozš.subtot.res.hr.čreva s odstr.sused.org.:konver.lsk.-lpt.
5n243.2	Parciálna resekcia caeca:lsk.	5n262.x	Rozš.subtot.resekcia hr.čreva s odstr.sused.org.:ost.
5n243.4	Parciálna resekcia caeca:konv.lsk.-lpt.	5n263.01	Rozšír.kolektómia s odstr.sused.org:otv.ch.s anast.
5n245.01	Parciál.res.colon transversum:laparotom.s anast.	5n263.02	Rozšír.kolektómia s odstr.sused.org:o.ch.s enterost.sl.uzav.
5n245.02	Parciál.res.colon transversum:lpt.s enterostóm.a slep.uz.	5n263.03	Rozšír.kolektómia s odstr.sused.org:o.ch.s 2 enterost.
5n245.03	Parciál.res.colon transversum:lpt.s 2 enterostóm.	5n263.04	Rozšír.kolektómia s odstr.sused.org:o.ch.s anast.An.praet.
5n245.04	Parciál.res.colon transversum:lpt.s anast.a an.praet.	5n263.20	Rozšír.kolektómia s odstr.sused.org:lsk.bez anastom.
5n245.21	Parciál.res.colon transversum:lsk s anast.	5n263.21	Rozšír.kolektómia s odstr.sused.org:lsk.s anast.
5n245.25	Parciál.res.colon transversum:lsk s enterostómiou	5n263.4	Rozšír.kolektómia s odstr.sused.org:konver.lsk.-lpt.
5n245.4	Parciál.res.colon transversum:konv.lsk.-lpt.	5n263.x	Rozšír.kolektómia s odstr.sused.org:ost.
5n245.x	Parciál.resekcia colon transversum:ost.	5n264.01	Rozš.proktokolektómia s odstr.sus.org:o.ch.s anst.
5n246.01	Lavostr.hemikolektómia:laparotom.s anast.	5n264.02	Rozš.proktokolektómia s odstr.sus.org:o.ch.s enterost.sl.u
5n246.02	Lavostr.hemikolektómia:lpt.s enterostóm.a slep.uz.	5n264.03	Rozš.proktokolektómia s odstr.sus.org:o.ch.s 2 enterostóm.
5n246.03	Lavostr.hemikolektómia:lpt.s 2 enterostóm.	5n264.04	Rozš.proktokolektómia s odstr.sus.org:o.ch.s anst.An.praet.

5n264.20	Rozš.proktokolektómia s odstr.sused.org:lsk.bez anst.	5n995	Implantácia katérového systému do brušnej dutiny
5n264.21	Rozš.proktokolektómia s odstr.sused.org:lsk.s anast.	5o902.1	Retroperitoneál.drenáž retroperitoneál.tk:lpt.
5n264.4	Rozš.proktokolektómia s odstr.sused.org:konver.lsk.-lpt.	5o902.2	Retroperitoneál.drenáž retroperitoneál.tk:lumbt.
5n264.x	Rozš.proktokolektómia s odstr.sused.org:ost.	5o902.4	Retroperitoneál.drenáž retroperitoneál.tk:lsk.
5n265.01	Rozš.res.colon sigmoid.s odstr.sused.org:o.ch.s anst.	5o903.1	Panvová drenáž retroperitoneál.tk:lpt.
5n265.02	Rozš.res.c.sigmoid.s odstr.sused.org:o.ch.s enterost.sl.uz.	5o903.2	Panvová drenáž retroperitoneál.tk:lumbt.
5n265.03	Rozš.res.colon sigmoid.s odstr.sused.org:o.ch.s2 enterost.	5o903.4	Panvová drenáž retroperitoneál.tk:lsk.
5n265.04	Rozš.res.c.sigmoid.s odstr.sused.org:o.ch.s anst.An.praet.	5o906.1	Excízia retroperitoneálneho tkaniva:lpt.
5n265.20	Rozš.res.col.sigmoidum s odstr.sus.org:lsk.bez anst.	5o906.2	Excízia retroperitoneálneho tkaniva:lumbt.
5n265.21	Rozš.res.col.sigmoidum s odstr.sus.org:lsk.s anast.	5o906.4	Excízia retroperitoneálneho tkaniva:lsk.
5n265.4	Rozš.res.col.sigmoid.s odstr.sus.org:konver.lsk.-lpt.	5o906.50	Resekcia nádoru retroperitonea v bruš.obl.,laparotomicky
5n265.x	Rozš.res.col.sigmoid.s odstr.sus.org:ost.	5o906.51	Resekcia nádoru retroperitonea v malej panve, laparotomicky
5n26x.x	Iná rozšir.resekcia hr.čreva s odstr.sused.org:ost.	5o907.1	Radikál.paraaortál.lymfadenektómia v kombi.s inými OP:lpt.
5n334.3	Premena kontinent.stómie hrubého čr.(napr.Kock-Pouch)	5o907.2	Radikál.paraaortál.lymfadenekt.kombi.s inými OP:lumbt.
5n346.0	Transplantácia duodena	5o907.4	Radikál.paraaortál.lymfadenekt.kombi.s inými OP:lsk.
5n346.1	Transplantácia jejunu	5o907.x	Radikál.paraaortál.lymfadenekt.kombi.s inými OP:ost.
5n346.2	Transplantácia ilea	5o908.1	Radik.panvová lymfadenektómia v kombi.s i.OP:lpt.
5n346.x	Transplantácia tenkého čreva, iné	5o908.2	Radik.panvová lymfadenektómia v kombi.s i.OP:lumbt.
5n34a.0	Longitudinálne predĺženie čreva podľa Bianchiho	5o908.4	Radik.panvová lymfadenektómia v kombi.s i.OP:lsk.
5n590.0	Biopsia pečene, laparotomicky	5o908.x	Radik.panvová lymfadenektómia v kombi.s i.OP:iné
5n590.2	Biopsia pečene, laparoskopicky	5o909.1	Res.tkaniva bez presného urč.vzťahu k org:lpt.
5n711	Excízia chorého tkaniva pankreasu	5o909.2	Res.tkaniva bez presného urč.vzťahu k org:lumbt.
5n712.0	Deštrukcia chor.tkaniva pankreasu bez laváže	5o909.4	Res.tkaniva bez presného urč.vzťahu k org:lsk.
5n712.1	Deštrukcia chor.tkaniva pankreasu s lavážou	5o909.x	Res.tkaniva bez presného urč.vzťahu k org:ost.
5n715	Ost.lok.excízia a deštr.chor.tkaniv pankreasu	5p201	Excízia fistuly skróta
5n720.0	Enukleácia nádoru pankreasu:laparotomicky	5p212	Radikálna resekcia chorého tkaniva skróta
5n720.2	Enukleácia nádoru pankreasu:laparoskopicky	5p241	Plastická rekonštrukcia skróta a tunica vaginalis testis
5n721.0	Parciál.I-str.pankreatektómia bez anastomózy:lpt.	5p242	Vytvor.a rekonštrukcia skróta a tunica vaginalis testis
5n721.2	Parciál.I-str.pankreatektómia bez anastomózy:lsk.	5p301.0↔	Orchiektómia bez epididymektómie:inguin.retencia semenn
5n721.4	Parciál.I-str.pankreatektómia bez anastomózy:zm.lsk.-lpt.	5p301.2↔	Orchiektómia bez epididymektómie:skrotálne
5n793.0	Excízia ductus pancreaticus:lpt.	5p302.0↔	Orchiektómia s epididymektómiou:inguin.reten.semenníka
5n793.x	Excízia ductus pancreaticus:ostatné	5p302.2↔	Orchiektómia s epididymektómiou:skrotálne
5n794.0	Deštrukcia ductus pancreaticus:lpt.	5p303.1↔	Abdominálna retencia semenníka:lpt.
5n794.x	Deštrukcia ductus pancreaticus:ostatné	5p303.4↔	Abdominálna retencia semenníka:lsk.
5n79c.0	Hemostáza na pankrease a pankreatických cestách:lpt.	5p304↔	"Rad.orchiekt.epididymekt.a odstránením""spermatic cord""
5n79c.x	Hemostáza na pankrease a pankreatických cestách:ost.	5p305.0↔	Odstr.zostávajúceho semenníka:inguinálne
5n79d.0	Revízia na pankrease a pankr.c.ako samost.výk:lpt.	5p305.2↔	Odstr.zostávajúceho semenníka:skrotálne
5n79d.x	Revízia na pankrease a pankr.c.ako samost.výk:ostatné	5p306↔	Orchiektómia u novorod.pre intrauter.torziu testis:inguinál.
5n79m.0	Sutúra na pankrease a pankr.cestách po poranení:lpt.	5p30x↔	Orchiektómia:ost.
5n79m.2	Sutúra na pankrease a pankr.cestách po poranení:lsk.	5p311↔	Orchidopexia s funikulolýzou
5n79m.4	Sutúra na pankrease a pankr.cestách po poran.ikonv.lsk.-ltp.	5p312↔	Orchidopexia skrotálne
5n79m.x	Sutúra na pankrease a pankr.cestách po poranení:ost.	5p31x↔	Orchidopexia:ost.
5n79x.0	Iné OP na pankrease a pankr.cest:lpt.	5p320.1↔	Oper.premies.abd.ulož.semenníka bez mikrovask.anast:lpt.
5n79x.2	Iné OP na pankrease a pankr.cest:lsk.	5p320.4↔	Oper.premiestn.abd.ulož.sem.bez mikrovaskul.anast:lsk.
5n79x.4	Iné OP na pankrease a pankr.cest:zm.lsk.-lpt.	5p321.1↔	OP premiestn.abdomin.ulož.sem.s mikrovaskul.anast:lpt.
5n79x.x	Iné OP na pankrease a pankr.cest:ostatné	5p321.4↔	OP premiestn.abd.ulož.sem.s mikrovaskulárnou anast:lsk.
5n910	Biopsia peritonea:laparotomicky	5p32x↔	OP premiestnenie abdominál.uloženého semenníka:ost.
5n911	Exploratívna laparotómia	5p391.1↔	Explorácia pri kryptorchizme:lpt.
5n913	Relaparotómia	5p391.4	Explorácia pri kryptorchizme:lsk.
5n914	Second-look-laparotómia	5p391.x	Explorácia pri kryptorchizme:ost
5n915	Exploratívna lumbotómia	5p394↔	Excízia a deštrukcia chorého tkaniva semenníka
5n916	Opakovaná lumbotómia	5p521	Čiastočná amputácia penisu
5n91x	Laparotómia a lumbotómia, ostatné	5p522	Totálna amputácia penisu
5n920.1	Incízia brušnej steny:explorácia	5p523	Emaskulinizácia penisu
5n920.2	Incízia brušnej steny:extraperitoneálna drenáž	5p541	Plast.rek.epispád,muž:narovnanie tela penisu a chordektóm
5n920.3	Incízia brušnej steny:odstránenie cudz.t.	5p552	Plast.rek.hyposp.muž:narovnanie tela pen,chordekt
5n920.x	Incízia brušnej steny:ostatné	5p5a0	OP na zmenu pohlavia:zo ženy na muža
5n921	Excízia ch.zm.tk.brušnej steny	5p5a1	OP na zmenu pohlavia:z muža na ženu
5n922	Omfalektómia chor.zm.tkaniva bruš.steny	5q011.0↔	Ovarektómia po predch.parc.resekcii:lpt.
5n923	Deštrukcia chorob.zmen.tk.brušnej steny	5q011.4↔	Ovarektómia po predch.parc.resekcii:lsk.
5n929	Excízia a deštrukcia ch.zm.tk.bruš.steny:iné	5q011.8↔	Ovarektómia po predch.parc.resekcii:robot.
5n92a	Excízia appendix epiploica	5q012.0	Ovarektómia, laparotomicky
5n92b	Resekcia mesentéria	5q012.1↔	Ovarektómia:vag.lsk.asist.
5n92c	Omentektómia peritoneálneho tkaniva	5q012.4↔	Ovarektómia:lsk.
5n92d.0	Parciál.parietálna peritoneálna ektómia peritoneál.tk.	5q012.7↔	Ovarektómia:vag.
5n92d.1	Subtotál.parietál.peritoneálna ektómia peritoneál.tk.	5q013.0↔	Rad.ovarektómia [sek.debulking-cytoredukcia]:lpt.
5n92d.2	Lok.parietálna peritoneálna ektómia peritoneál.tk.	5q013.4↔	Rad.ovarektómia [sek.debulking-cytoredukcia]:lsk.
5n92e	Res.tk.z bruš.reg.bez orgán.priradenia:intra-perit.	5q013.8↔	Rad.ovarektómia [sek.debulking-cytoredukcia]:rob.
5n92x	Incízie,excízie,deštrukcie chor.tkaniva brušnej steny:ost.	5q520	Radikálna parametrektómia
5n933	Plastická rekonštrukcia omenta	5q691	Kolpost.intersex.malf.,Prader IV.aV.s uz.sin-vag./uretrov.fist

5q692	Kolpost.pri intersex.malf.,Prader IV. a V.,plast.pošv.vchodu	5t10t.g↔	Otv.rep.jednod.zlom.v diafýz:femur:vonk.skelet.fix
5q693	Kolpostómia pri parc.aplázii distálnej č.pošvy	5t10v.g↔	Otv.rep.jednod.zlom.v diafýz:femur:kruh.vonk.skelet.fix
5q730	Resekcia klitoris	5t10x.g↔	Otv.rep.jednod.zlom.v diafýz:femur:iným osteos.m
5q731	Klioridektómia	5t10z.g↔	Otv.rep.jednod.zlom.v diafýz:femur:rezorb.mat
5q732	Klioridektómia s neoplastikou malých pyskov	5t113.g↔	Otv.rep.triešt.zlom.v diafýz:femur:št.dlahou
5q742	Skining vulvektómia	5t114.g↔	Otv.rep.triešt.zlom.v diafýz:femur:drôtom/serkl
5q790	Operácia synechií vulvy	5t115.g↔	Otv.rep.triešt.zlom.v diafýz:femur:dyn.kompr.skr.v dl.
5t006.c↔	Debridement (odstr.nekrotickej kosti):falangy prstov r.	5t116.g↔	Otv.rep.triešt.zlom.v diafýz:femur:nezaist.predvřt.iM.kl
5t006.d	Debridement (odstr.nekrotickej kosti):panva	5t117.g↔	Otv.rep.triešt.zlom.v diafýz:femur:zaist.predvřt.intramed.kl
5t006.w↔	Debridement (odstr.nekrotickej kosti):falangy prstov n.	5t118.g↔	Otv.rep.triešt.zlom.v diafýz:femur:iM klin.so zaist.pre klb.k
5t007.s↔	Odstr.sekvestrov:talus	5t11a.g↔	Otv.rep.triešt.zlom.v diafýz:femur:št.dlahou
5t007.t↔	Odstr.sekvestrov:kalkaneus	5t11b.g↔	Otv.rep.triešt.zlom.v diafýz:femur:uhlo.stab.dlahou
5t007.u↔	Odstr.sekvestrov:tarzálné kosti	5t11c.g↔	Otv.rep.triešt.zlom.v diafýz:femur:uhlo./kondyl.dlahou
5t007.v↔	Odstr.sekvestrov:metatarzálné kosti	5t11t.g↔	Otv.rep.triešt.zlom.v diafýz:femur:vonk.skelet.fix
5t007.w↔	Odstr.sekvestrov:falangy prstov nohy	5t11v.g↔	Otv.rep.triešt.zlom.v diafýz:femur:kruh.vonk.skelet.fix
5t010.k↔	Valgotizačná osteotómia:tibia proximálna	5t11x.g↔	Otv.rep.triešt.zlom.v diafýz:femur:iným osteos.mat
5t010.m↔	Valgotizačná osteotómia:tibia diafyzárna	5t11y.g↔	Otv.rep.triešt.zlom.v diafýz:femur:blížšie neuč.mat
5t010.n↔	Valgotizačná osteotómia:tibia distálna	5t121.e↔	Otv.rep.jedn.zl.v klb.obl.krčok steh.k:skrutkou
5t011.k↔	Varotizačná osteotómia:tibia proximálna	5t121.f↔	Otv.rep.jedn.zl.v klb.obl.femur prox:skrutkou
5t011.m↔	Varotizačná osteotómia:tibia diafyzárna	5t123.e↔	Otv.rep.jedn.zl.v klb.obl.krčok steh.k:štand.dlahou
5t011.n↔	Varotizačná osteotómia:tibia distálna	5t123.f↔	Otv.rep.jedn.zl.v klb.obl.femur prox:štand.dlahou
5t015.k↔	Osteotómia s valgotizáciou a (de-)rotáciou:tibia prox.	5t124.e↔	Otv.rep.jedn.zl.v klb.obl.krčok steh.k:drôt/serkláz
5t015.m↔	Osteotómia s valgotizáciou a (de-)rotáciou:tibia diaf.	5t124.f↔	Otv.rep.jedn.zl.v klb.obl.femur prox:drôt/serkláz
5t015.n↔	Osteotómia s valgotizáciou a (de-)rotáciou:tibia dist.	5t125.e↔	Otv.rep.jedn.zl.v klb.obl.krčok steh.k:dyn.kompr.skrutka v dl
5t016.k↔	Osteotómia s varotizáciou a (de-)rotáciou:tibia prox.	5t125.f↔	Otv.rep.jedn.zl.v klb.obl.femur prox:dyn.kompr.skrutka v dl
5t016.m↔	Osteotómia s varotizáciou a (de-)rotáciou:tibia diaf.	5t128.e↔	Otv.rep.jedn.zl.v klbe krčok steh.k:iM.klin.so zaist.pre klb.k
5t016.n↔	Osteotómia s varotizáciou a (de-)rotáciou:tibia dist.	5t128.f↔	Otv.rep.jedn.zl.v klbe femur prox:iM.klin.so zaist.pre klb.k
5t020.c↔	Parciálna resekcia ch.kost.tk:falangy prstov r.	5t129.e↔	Otv.rep.jedn.zl.v klb.obl.krčok steh.k:transfix.klin.
5t020.d	Parciálna resekcia chorého kostného tk:panva	5t129.f↔	Otv.rep.jedn.zl.v klb.obl.femur prox:transfix.klin.
5t021.c↔	Parc.res.ch.k.tkan.s resek.mäkk.tk:falangy prstov r.	5t12a.e↔	Otv.rep.jedn.zl.v klb.obl.krčok steh.k:iM drôt,prút
5t021.d	Parc.res.ch.kost.tk.s resek.mäkk.tk:panva	5t12a.f↔	Otv.rep.jedn.zl.v klb.obl.femur prox:iM drôt,prút
5t022.c↔	Parc.res.ch.k.tkan.s preruš.kontinuity:falangy pr.r.	5t12b.e↔	Otv.rep.jedn.zl.v klb.obl.krčok steh.k:uhlo.stab.dlahou
5t022.d	Parc.res.ch.kost.tk.s prerušením kontinuity:panva	5t12b.f↔	Otv.rep.jedn.zl.v klb.obl.femur prox:uhlo.stab.dlahou
5t023.c↔	Parc.res.ch.k.tk.s preruš.kont.vr.res.mäkk.tk:falang.pr.r.	5t12c.e↔	Otv.rep.jedn.zl.v klb.obl.krčok steh.k:uhlo./kondyl.dl
5t023.d	Parc.res.ch.k.tk.s preruš.kont.vr.res.mäkk.tk:panva	5t12c.f↔	Otv.rep.jedn.zl.v klb.obl.femur prox:uhlo./kondyl.dl
5t024.c↔	Parc.res.ch.k.tkan.s preruš.kont.a násl.obnov:falangy pr.r.	5t12t.e↔	Otv.rep.jedn.zl.v klb.obl.krčok steh.k:vonk.skelet.fix
5t024.d	Parc.res.ch.k.tk.s preruš.kont.a násl.obnov:panva	5t12t.f↔	Otv.rep.jedn.zl.v klb.obl.femur prox:vonk.skelet.fix
5t025.c↔	Parc.res.ch.k.tk.s pr.kon.a n.ob.s res.mäk.tk:fal.pr.r.	5t12v.e↔	Otv.rep.jedn.zl.v klb.obl.krčok steh.k:kruh.vonk.skelet.fix
5t025.d	Parc.res.ch.k.tk.s prer.kont.a násl.obn.s res.mäk.tk:panva	5t12v.f↔	Otv.rep.jedn.zl.v klb.obl.femur prox:kruh.vonk.skelet.fix
5t026.c↔	Totálna resekcia:falangy prstov ruky	5t12x.e↔	Otv.rep.jedn.zl.v klb.obl.krčok steh.k:iným osteos.m
5t026.d	Totálna resekcia:panva	5t12x.f↔	Otv.rep.jedn.zl.v klb.obl.femur prox:iným osteos.m
5t027.c↔	Totálna resekcia:falangy prstov ru:s resek.mäkk.tk.	5t12z.e↔	Otv.rep.jedn.zl.v klb.obl.krčok steh.k:resorb.mat
5t027.d	Totálna resekcia:panva:s resek.mäkk.tk.	5t12z.f↔	Otv.rep.jedn.zl.v klb.obl.femur prox:resorb.mat
5t028.c↔	Totálna resekcia:falangy prstov ru:s náhradou	5t131.e↔	Otv.rep.triešt.zl.v klb.obl.krčok steh.k:skrutkou
5t029.c↔	Totálna resekcia:falangy prstov ru:s náhr.vr.res.mäkk.tk	5t131.f↔	Otv.rep.triešt.zl.v klb.obl.femur prox:skrutkou
5t02x.c↔	Iné totál.exciezie a res.kost.tk:falangy prstov r.	5t133.e↔	Otv.rep.triešt.zl.v klb.obl.krčok steh.k:št.dlahou
5t02x.d	Iné totál.exciezie a res.kostného tk:panva	5t133.f↔	Otv.rep.triešt.zl.v klb.obl.femur prox:št.dlahou
5t080.a↔	Resekcie (exostózy) čl.prst.nohy:digitus I	5t134.e↔	Otv.rep.triešt.zl.v klb.obl.krčok steh.k:drôt/serkláz
5t080.b↔	Resekcie (exostózy)čl.prst.nohy:digitus II-V,1 falanx	5t134.f↔	Otv.rep.triešt.zl.v klb.obl.femur prox:drôt/serkláz
5t080.c↔	Resekcie (exostózy)čl.prst.nohy:digitus II-V,2 falangov	5t135.e↔	Otv.rep.triešt.zl.v klbe krčok steh.k:dyn.kompr.skrutka v dl
5t080.d↔	Resekcie (exostózy)čl.prst.nohy:digitus II-V,3 falangov	5t135.f↔	Otv.rep.triešt.zl.v klbe femur prox:dyn.kompr.skrutka v dl
5t080.e↔	Resekcie (exostózy)čl.prst.nohy:digitus II-V,4 falangov	5t137.e↔	Otv.rep.triešt.zl.v klb.obl.krčok steh.k:zaist.intramed.kl
5t080.f↔	Resekcie (exostózy)čl.prst.nohy:digitus II-V,5 a viac falangov	5t137.f↔	Otv.rep.triešt.zl.v klb.obl.femur prox:zaist.intramed.kl
5t080.x↔	Resekcie (exostózy) MTT kostí a čl.prstov nohy:ostatné	5t138.e↔	Otv.rep.triešt.zl.v klbe krčok steh.k:iM klin.so zaist.pre klb.k
5t083.a↔	Artroplastika interfalangeálnu kľbu I	5t138.f↔	Otv.rep.triešt.zl.v klbe femur prox:iM klin.so zaist.pre klb.k
5t083.b↔	Artroplastika interfalangeál.kľbu II-V:1 kľb	5t139.e↔	Otv.rep.triešt.zl.v klb.obl.krčok steh.k:transfix.klin.
5t083.c↔	Artroplast.interfalangeál.kľbu II-V:2 kľby	5t139.f↔	Otv.rep.triešt.zl.v klb.obl.femur prox:transfix.klin.
5t083.d↔	Artroplast.interfalangeál.kľbu II-V:3 kľby	5t13a.e↔	Otv.rep.triešt.zl.v klb.obl.krčok steh.k:intramed.drôt a prút
5t083.e↔	Artroplast.interfalangeál.kľbu II-V:4 kľby	5t13a.f↔	Otv.rep.triešt.zl.v klb.obl.femur prox:intramed.drôt a prút
5t101.g↔	Otv.rep.jednoduch.zlom.v diafýze:femur:skrutkou	5t13b.e↔	Otv.rep.triešt.zl.v klb.obl.krčok steh.k:uhlo.stabil.dlahou
5t103.g↔	Otv.rep.jednoduch.zlom.v diafýze:femur:št.dlahou	5t13b.f↔	Otv.rep.triešt.zl.v klb.obl.femur prox:uhlo.stabil.dlahou
5t104.g↔	Otv.rep.jednoduch.zlom.v diafýze:femur:drôtom/serkl	5t13c.e↔	Otv.rep.triešt.zl.v klb.obl.krčok steh.k:uhl./kondyl.dl
5t105.g↔	Otv.rep.jednoduch.zlom.v diafýze:femur:dyn.kompr.skrut.v dl.	5t13c.f↔	Otv.rep.triešt.zl.v klb.obl.femur prox:uhl./kondyl.dl
5t106.g↔	Otv.rep.jednod.zlom.v diafýze:femur:nezaist.predvřt.intrm.kl	5t13v.e↔	Otv.rep.triešt.zl.v klb.obl.krčok steh.k:kruh.vonk.skel.fix
5t107.g↔	Otv.rep.jednod.zlom.v diafýze:femur:zaist.predvřt.intrm.kl	5t13v.f↔	Otv.rep.triešt.zl.v klb.obl.femur prox:kruh.vonk.skel.fix
5t108.g↔	Otv.rep.jednod.zlom.v diafýze:femur:iM kl.so zaist.pre klb.k	5t13x.e↔	Otv.rep.triešt.zl.v klb.obl.krčok steh.k:iným osteos.m
5t109.g↔	Otv.rep.jednod.zlom.v diafýze:femur:transfix.kl	5t13x.f↔	Otv.rep.triešt.zl.v klb.obl.femur prox:iným osteos.m
5t10a.g↔	Otv.rep.jednod.zlom.v diafýz:femur:iM drôt a prút	5t13z.e↔	Otv.rep.triešt.zl.v klb.obl.krčok steh.k:resorb.mat
5t10b.g↔	Otv.rep.jednod.zlom.v diafýz:femur:uhlo.stab.dlahou	5t13z.f↔	Otv.rep.triešt.zl.v klb.obl.femur prox:resorb.mat
5t10c.g↔	Otv.rep.jednod.zlom.v diafýz:femur:uhl./kondyl.dl	5t300.2↔	O.ch.artrotóm.kapsutomómia:torakoskop.kľb

5t300.3↔	O.ch.artrotómia,kapsulotómia:sternoklavikul.kĺb	5t309.p↔	O.ch.exstirpácia cysty(Baker.cysta):tarzometatarz.kĺby
5t300.4↔	O.ch.artrotómia,kapsulotómia:laktový kĺb	5t309.q↔	O.ch.exstirpácia cysty(Baker.cysta):metatarzofalang.kĺ.
5t300.5↔	O.ch.artrotómia,kapsulotómia:prox.raduln.kĺb	5t309.r↔	O.ch.exstirpácia cysty(Baker.cysta):interfalang.kĺb n.
5t300.e↔	O.ch.artrotómia,kapsulotómia:iliosakrálny kĺb	5t309.x	O.ch.exstirpácia cysty(Baker.cysta):ostatné kĺby
5t300.f	O.ch.artrotómia,kapsulotómia:symfýza	5t30a.2↔	O.ch.vloženie nosiča lieku:torakoskapulárny kĺb
5t300.h↔	O.ch.artrotómia,kapsulotómia:kolen.kĺb	5t30a.3↔	O.ch.vloženie nosiča lieku:sternoklavikulárny kĺb
5t300.j↔	O.ch.artrotómia,kapsulotómia:prox.tibfib.kĺb	5t30a.4↔	Otv.chir.vloženie nosiča lieku:laktový kĺb
5t300.k↔	O.ch.artrotómia,kapsulotómia:členk.kĺb h.	5t30a.5↔	O.ch.vloženie nosiča lieku:prox.radioulnárny kĺb
5t300.m↔	O.ch.artrotómia,kapsulotómia:členk.kĺb d.	5t30a.e↔	O.ch.vlož.nosiča lieku:iliosakrálny kĺb
5t300.n↔	O.ch.artrotómia,kapsulotómia:tarzálne kĺby	5t30a.f	O.ch.vloženie nosiča lieku:symfýza
5t300.p↔	O.ch.artrotómia,kapsulotómia:tarzometatarz.kĺby	5t30a.h↔	O.ch.vloženie nosiča lieku:kolenný kĺb
5t300.q↔	O.ch.artrotómia,kapsulotómia:metatarzofal.kĺb	5t30a.j↔	O.ch.vloženie nosiča lieku:prox.tibiofibulárny kĺb
5t300.r↔	O.ch.artrotómia,kapsulotómia:interfalang.kĺb n.	5t30a.k↔	O.ch.vloženie nosiča lieku:členkový kĺb horný
5t300.x	O.ch.artrotómia,kapsulotómia:ostatné kĺby	5t30a.m↔	O.ch.vlož.nosiča lieku:členkový kĺb dolný
5t301.2↔	O.ch.aseptická preplach.drenáž:torakosk.kĺb	5t30a.n↔	O.ch.vloženie nosiča lieku:tarzálne kĺby
5t301.3↔	O.ch.aseptická preplach.drenáž:sternkl.kĺb	5t30a.p↔	O.ch.vloženie nosiča lieku:tarzometatarzálne kĺby
5t301.4↔	O.ch.aseptická preplach.drenáž:laktový kĺb	5t30a.q↔	O.ch.odstránenie nosiča lieku:prox.radioulnár.kĺ.
5t301.5↔	O.ch.aseptická preplach.drenáž:prx.raduln.kĺb	5t30a.r↔	O.ch.vloženie nosiča lieku:interfalang.kĺb n.
5t301.e↔	O.ch.aseptická preplach.drenáž:iliosakrálny kĺb	5t30a.x	O.ch.vloženie nosiča lieku,ostatné kĺby
5t301.f	Otv.chir.asept.preplach.drenáž:symfýza	5t30b.2↔	O.ch.odstránenie nosiča lieku:torakoskapulár.kĺ
5t301.m↔	O.ch.aseptická preplach.drenáž:členk.kĺb d.	5t30b.3↔	O.ch.odstránenie nosiča lieku:sternoklavikul.kĺb
5t301.n↔	O.ch.aseptická preplach.drenáž:tarzálne kĺby	5t30b.4↔	O.ch.odstránenie nosiča lieku:laktový kĺb
5t301.p↔	O.ch.aseptická preplach.drenáž:trzmt.kĺby	5t30b.5↔	O.ch.odstránenie nosiča lieku:prox.radioulnár.kĺb
5t301.q↔	O.ch.aseptická preplach.drenáž:mttrzfal.kĺb	5t30b.e↔	O.ch.odstránenie nosiča lieku:iliosakrálny kĺb
5t301.r↔	O.ch.aseptická preplach.drenáž:intrfal.kĺb n.	5t30b.f	O.ch.odstránenie nosiča lieku:symfýza
5t301.x	Otvor.chir.asept.preplachová drenáž:ost.kĺby	5t30b.h↔	O.ch.odstránenie nosiča lieku:kolenný kĺb
5t302.2↔	O.ch.septická preplach.drenáž:torakoskap.kĺb	5t30b.j↔	O.ch.odstránenie nosiča lieku:prox.tibiofibulár.kĺb
5t302.3↔	O.ch.septická preplach.drenáž:sternkl.kĺb	5t30b.k↔	O.ch.odstránenie nosiča lieku:členk.kĺb h.
5t302.4↔	O.ch.septická preplach.drenáž:laktový kĺb	5t30b.m↔	O.ch.odstránenie nosiča lieku:členk.kĺb d.
5t302.5↔	O.ch.septická preplach.drenáž:prx.raduln.kĺb	5t30b.n↔	O.ch.odstránenie nosiča lieku:tarzálne kĺby
5t302.e↔	O.ch.septická preplach.drenáž:iliosakrálny kĺb	5t30b.p↔	O.ch.odstránenie nosiča lieku:tarzometatarz.kĺby
5t302.f	Otv.chir.sept.preplach.drenáž:symfýza	5t30b.q↔	O.ch.odstránenie nosiča lieku:metatarzofalang.kĺ.
5t302.m↔	O.ch.septická preplach.drenáž:členk.kĺb d.	5t30b.r↔	O.ch.odstránenie nosiča lieku:interfalang.kĺb n.
5t302.n↔	O.ch.septická preplach.drenáž:tarzálne kĺby	5t30b.x	Otv.ch.O.ch.odstránenie nosiča lieku:ostat.kĺby
5t302.p↔	O.ch.septická preplach.drenáž:trzmt.kĺby	5t30x.0↔	Iné otv.ch.revízie:humeroglenoidálny kĺb
5t302.q↔	O.ch.septická preplach.drenáž:mttrzfal.kĺb	5t30x.1↔	Iné otv.ch.revízie:akromioklavikulárny kĺb
5t302.r↔	O.ch.septická preplach.drenáž:intrfal.kĺb n.	5t30x.2↔	Iné otv.ch.revízie:torakoskapulárny kĺb
5t302.x	Otvor.chir.sept.preplachová drenáž:kĺbu:ost.kĺby	5t30x.3↔	Iné otv.ch.revízie:sternoklavikulárny kĺb
5t308.2↔	O.ch.odstránenie voľných telies:torakoskapulár.kĺ	5t30x.4↔	Iné otv.ch.revízie:laktový kĺb
5t308.3↔	O.ch.odstránenie voľných telies:sternoklavikul.kĺb	5t30x.5↔	Iné otv.ch.revízie:prox.radioulnárny kĺb
5t308.4↔	Otv.chir.odstr.voľných telies:laktový kĺb	5t30x.6↔	Iné otv.ch.revízie:dist.radioulnárny kĺb
5t308.5↔	O.ch.odstránenie voľných telies:prox.radioulnár.kĺb	5t30x.8↔	Iné otv.ch.revízie:radiokarpálny kĺb
5t308.e↔	O.ch.odstránenie voľných telies:iliosakrálny kĺb	5t30x.9↔	Iné otv.ch.revízie:ulnokarpálny kĺb
5t308.f	Otv.chir.odstr.voľných telies:symfýza	5t30x.e↔	Iné otv.ch.revízie:iliosakrálny kĺb
5t308.h↔	O.ch.odstránenie voľných telies:kolen.kĺb	5t30x.f	Iné otv.ch.revízie:symfýza
5t308.j↔	O.ch.odstránenie voľných telies:prox.tibiofibulárny kĺb	5t30x.g↔	Iné otv.ch.revízie:bedr.kĺb
5t308.k↔	O.ch.odstránenie voľných telies:členk.kĺb h.	5t30x.h↔	Iné otv.ch.revízie:kolen.kĺb
5t308.m↔	O.ch.odstránenie voľných telies:členk.kĺb d.	5t30x.j↔	Iné otv.ch.revízie:prox.tibiofibulárny kĺb
5t308.n↔	O.ch.odstránenie voľných telies:tarzálne kĺby	5t30x.k↔	Iné otv.ch.revízie:členkový kĺb horný
5t308.p↔	O.ch.odstránenie voľných telies:tarzometatarz.kĺby	5t30x.m↔	Iné otv.ch.revízie:členkový kĺb dolný
5t308.q↔	O.ch.odstránenie voľných telies:metatarzofalang.kĺ.	5t30x.n↔	Iné otv.ch.revízie:tarzálne kĺby
5t308.r↔	O.ch.odstránenie voľných telies:interfalang.kĺb n.	5t30x.p↔	Iné otv.ch.revízie:tarzometatarzálne kĺby
5t308.x	O.ch.odstránenie voľných telies:ostatné kĺby	5t30x.q↔	Iné otv.ch.revízie:metatarzofalang.kĺ.
5t309.0↔	Otv.ch.exstirp.cysty(Baker.cysta):humerogl.kĺb	5t30x.r↔	Iné otv.ch.revízie:interfalangeálny kĺb n.
5t309.1↔	O.ch.exstirpácia cysty(Baker.cysta):akromioklavikul.kĺb	5t30x.x	Iné otv.ch.revízie:ostatné kĺby
5t309.2↔	O.ch.exstirpácia cysty(Baker.cysta):torakoskapulár.kĺb	5t313.0↔	Otv.chir.parcialna resekcia menisku
5t309.3↔	O.ch.exstirpácia cysty(Baker.cysta):sternoklavikul.kĺb	5t313.1↔	Otv.chir.totálna resekcia menisku
5t309.4↔	O.ch.exstirpácia cysty(Baker.cysta):laktový kĺb	5t313.3↔	Otv.chir.excízia ganglia menisku
5t309.5↔	O.ch.exstirpácia cysty(Baker.cysta):prox.radioulnár.kĺb	5t318.h↔	O.ch.odobratie chrupavk.transplantátu:kolen.kĺb
5t309.6↔	O.ch.exstirpácia cysty(Baker.cysta):dist.radioulnár.kĺb	5t330↔	Otv.ch.plast.pred.skríž.väzu s autológ.patelár.šlachou
5t309.8↔	O.ch.exstirpácia cysty(Baker.cysta):radiokarpál.kĺb	5t333↔	Otv.ch.plast.zad.skríž.väzu s autológ.patelár.šlachou
5t309.9↔	O.ch.exstirpácia cysty(Baker.cysta):ulnokarpálny kĺb	5t342↔	Otv.chir.preloženie úponu patelár.šf.(napr.Bandi)
5t309.e↔	O.ch.exstirpácia cysty(Baker.cysta):iliosakrálny kĺb	5t343↔	Otv.ch.preloženie úponu patelár.šlachy s kost.blokom
5t309.f	Otv.ch.exstirp.cysty(Baker.cysta):symfýza	5t384↔	Artrodéza ramenného kĺbu
5t309.g↔	O.ch.exstirpácia cysty(Baker.cysta):bedr.kĺb	5t39x.h↔	Iné otv.ch.OP na kĺboch:kolen.kĺb
5t309.h↔	O.ch.exstirpácia cysty(Baker.cysta):kolen.kĺb	5t39x.j↔	Iné otv.ch.OP na kĺboch:prox.tibiofibulárny kĺb
5t309.j↔	O.ch.exstirpácia cysty(Baker.cysta):prox.tibiofibulárny kĺb	5t39x.k↔	Iné otv.ch.OP na kĺboch:členk.kĺb h.
5t309.k↔	O.ch.exstirpácia cysty(Baker.cysta):členk.kĺb h.	5t400.h↔	ASK asept.výplach kĺbu s drenážou:kolen.kĺb
5t309.m↔	O.ch.exstirpácia cysty(Baker.cysta):členk.kĺb d.	5t401.h↔	ASK sept.výplach kĺbu s drenážou:kolen.kĺb
5t309.n↔	O.ch.exstirpácia cysty(Baker.cysta):tarzálne kĺby	5t404.4↔	ASK odstr.voľných telies:laktový kĺb

5t404.5↔	ASK odstr.volných telies:prox.radiolnár.kĺb	5t51j.80↔	Vým.metafyz.prot.hl.f.s krát.driek.na tot.necem.pr.hl.fem.
5t404.h↔	ASK odstr.volných telies:kolenný kĺb	5t51j.81↔	Vým.metafyz.prot.hl.f.s krát.driek.na tot.cem.pr.hl.fem.
5t404.j↔	ASK odstr.volných telies:prox.tibiofibulárny kĺb	5t51j.82↔	Vým.metafyz.prot.hl.f.s krát.driek.na tot.hybr.pr.hl.fem.
5t404.k↔	ASK odstr.volných telies:členk.kĺb h.	5t51j.x↔	Vým.metafyz.protézy hl.femuru s krátkym driek.,ost.
5t406.h↔	ASK asistov.ošetroenie zlomeniny:kolen.kĺb	5t704.6↔	Excízia šlachových pošiev zápästia
5t40x.h↔	Iné ASK revízie kĺbu:kolen.kĺb	5t704.7↔	Excízia šlachových pošiev prsta
5t423.10↔	Artroskopická parciálna resekcia menisku	5t704.8↔	Excízia šlachových pošiev palca
5t423.11↔	Artroskopická totálna resekcia menisku	5t704.9↔	Excízia šlachových pošiev dlane
5t42e.g↔	ASK subch.otv.kosti-acelul.implant:bedr.kĺb	5t726.1↔	Fasciektómia 1 prsta s 1 neurolyzou a s 1 arteriolyzou
5t42h.g↔	ASK resekcia 1/viac.osteofytov:bedr.kĺb	5t726.2↔	Fasciektómia viac prstov s 1 neurolyzou a s 1 arteriolyzou
5t42i.g↔	Iné artroskop.OP na chrup.a menisk:bedr.kĺb	5t727.1↔	Fasciektómia 1 prsta s viac.neurolyzami a viac.arteriolyzami
5t440↔	Artroskopická refixácia labrum glenoidale stehom	5t727.2↔	Fasciekt.viac prstov s viac.neurolyzami a viac.arteriolyz.
5t441↔	Artroskopická refixácia labrum glenoidale inými metódami	5t728.1↔	Fasciektómia 1 prsta s artrolyz.(vr.neurolyzy a arteriolyzy)
5t442↔	Artroskopická refixácia kost.defektu labra	5t728.2↔	Fasciekt.viac prstov s artrolyzou (vr.neurolyzy a arteriolyzy)
5t445↔	ASK spevnenie púzdra s fixáciou na glenoid stehom	5t736↔	Sutúra svalu ruky
5t49x.q↔	Ostatné artroskopické OP:metatarzofalang.kí.	5t738↔	Transpozícia svalu ruky
5t49x.r↔	Ostatné artroskopické OP:interfalangeálny kĺb n.	5t739↔	Transplantácia svalu ruky
5t503.0↔	Implant.cervikokapitál.protézy bedr.kĺbu,necement.	5t750.0↔	Parc.synovektómia šlachy,šlach.pošvy:ohýbač zápäst.
5t503.1↔	Implantácia cervikokapitálnej protézy bedr.kĺbu,cement.	5t750.1↔	Parc.synov.šlachy,šlach.pošvy:ohýbač prsta
5t504.0↔	Impl.bipolár.cervikokapit.protézy bedr.kĺbu,necement.	5t750.2↔	Parc.synovektómia šlachy,šlach.pošvy:ohýbač palca
5t504.1↔	Impl.bipolár.cervikokapit.protézy bedr.kĺbu,cement.	5t750.3↔	Parc.synovektómia šlachy,šlach.pošvy:vystierač zápäst
5t505.0↔	Impl.antiluxač.acetabulár.komponenty bedr.kĺbu,necement.	5t750.4↔	Parc.synovektómia šlachy,šlach.pošvy:vystierač prsta
5t505.1↔	Impl.antiluxačnej acetabulár.komponenty bedr.kĺbu,cement.	5t750.5↔	Parc.synovektómia šlachy,šlach.pošvy:vystierač palca
5t507.0↔	Impl.snap fit acetabulár.komponenty bedr.kĺbu,necement.	5t750.x↔	Parc.synovektómia šlachy,šlach.pošvy:ostatné
5t507.1↔	Impl.snap fit acetabulár.komponenty bedr.kĺbu,cement.	5t751.0↔	Totál.synovektómia šlachy,šlach.pošvy:ohýbač zápästia
5t507.2↔	Impl.snap fit acetabulár.komponenty bedr.kĺbu, hybridná	5t751.1↔	Totál.synovektómia šlachy,šlach.pošvy:ohýbač prsta
5t509.00↔	Impl.metaf.prot.hl.femuru s k.driek.bez acet.komp.,necemen.	5t751.2↔	Totál.synovektómia šlachy,šlach.pošvy:ohýbač palca
5t509.01↔	Impl.metaf.prot.hl.femuru s k.driek.bez aceta.komp.,cement.	5t751.3↔	Totál.synovektómia šlachy,šlach.pošvy:vystierač zápäs
5t510↔	Revízia endoprotézy bedrového kĺbu bez výmeny	5t751.4↔	Totál.synovektómia šlachy,šlach.pošvy:vystierač prsta
5t511.00↔	Vým.femor.komp.protézy hl.femuru na cervikokap.nec.pr.hl.f.	5t751.5↔	Totál.synovektómia šlachy,šlach.pošvy:vystierač palca
5t511.01↔	Vým.femor.komp.protézy hl.femuru na cerv-kap.cem.pr.hl.f.	5t751.x↔	Totál.synovektómia šlachy,šlach.pošvy:ostatné
5t511.2↔	Vým.femor.kompon.protézy hl.femuru na špeciál.prot.hl.fem.	5t790↔	Excízia gangliómu na ruke
5t511.3↔	Vým.femor.komponen.protézy hl.femuru na bipol.prot.hl.f.	5t793↔	Radik.excízia ch.tk.na ruke s špec.prepar.ciev a nervov
5t511.4↔	Výmena femorálnej komponenty hlavičky protézy	5t794↔	Rad.excízia ch.tk.na ruke s rozš.preparáciou
5t511.80↔	Výmena femor.komp.pr.hl.fem.na tot.necem.prot.hl.fem.	5t802.0↔	Incizia šlachy pozdĺžne v obl.hlavý a krku
5t511.81↔	Výmena femor.komp.pr.hl.femuru na tot.cem.prot.hl.fem.	5t802.1↔	Incizia šlachy pozdĺžne v obl.ramena.axily
5t511.82↔	Vým.femor.komponenty pr.hl.femuru na tot.hybrid.pr.hl.fem.	5t802.2↔	Incizia šlachy pozdĺžne v obl.rameno a lakeť
5t511.x↔	Vým.femorálnej komp.protézy hl.femuru,ostatné	5t802.3↔	Incizia šlachy pozdĺžne v obl.predlaktia
5t512.10↔	Vým.acetab.komponenty bed.kĺbu na acetab.komp.,necem.	5t802.4↔	Incizia šlachy pozdĺžne v obl.hrud.steny a chrbta
5t512.11↔	Vým.acetabulár.komp.bed.kĺbu na acetab.komp.,cem.	5t802.5↔	Incizia šlachy pozdĺžne v obl.bruš.steny
5t512.20↔	Vým.acet.komp.bedra na acet.komp,necem.s vým.hl.	5t802.6↔	Incizia šlachy pozdĺžne v inguinál.genit.a gluteálna obl.
5t512.21↔	Vým.acet.komp.bedra na acet.komp.cem.s vým.hl.	5t802.7↔	Incizia šlachy pozdĺžne v obl.stehna a kolena
5t512.3↔	Vým.acetabulár.komponenty bedra na špeciál.prot.hl.f.	5t802.8↔	Incizia šlachy pozdĺžne v obl.predkolena
5t512.60↔	Vým.acetab.komp.bedra, izol.inlay bez vým.jamky	5t802.a↔	Incizia šlachy pozdĺžne v obl.zadonožia a priehlavku
5t512.61↔	Vým.acet.komp.bedra,izol.inlay bez vým.jamky s vým.hlavič	5t802.b↔	Incizia šlachy pozdĺžne v obl.stredonožia a prednožia
5t512.80↔	Vým.acetab.komp.bedra na tot.necem.prot.hl.fem.	5t802.x	Incizia šlachy pozdĺžne:ostatné
5t512.81↔	Vým.acetab.komp.bedra na tot.cement.prot.hl.fem.	5t803.0↔	Incizia šlachy priečne v obl.hlavý a krku
5t512.82↔	Vým.acetabulár.komp.bedra na tot.hybr.pr.hl.fem.	5t803.1↔	Incizia šlachy priečne v obl.ramena.axily
5t512.x↔	Vým.acetabulárnej komponenty bedra,ost.	5t803.2↔	Incizia šlachy priečne v obl.ramena a lakt'a
5t513.2↔	Vým.cement.TEP bedr.kĺbu na špec.prot.hl.femuru	5t803.3↔	Incizia šlachy priečne v obl.predlaktia
5t513.80↔	Vým.cement.TEP bedr.kĺbu na tot.necem.prot.hl.fem.	5t803.4↔	Incizia šlachy priečne v obl.hrud.steny a chrbta
5t513.81↔	Vým.cement.TEP bedr.kĺbu na tot.cem.pr.hl.fem.	5t803.5↔	Incizia šlachy priečne v obl.bruš.steny
5t513.82↔	Vým.cement.TEP bedr.kĺbu na tot.hybr.pr.hl.f.	5t803.6↔	Incizia šlachy priečne v inguinál.genit.a gluteál.obl.
5t513.x↔	Výmena cement.TEP bedr.kĺbu,ostatné	5t803.7↔	Incizia šlachy priečne v obl.stehna a kolena
5t514.2↔	Vým.necement.TEP bedr.kĺbu na špec.prot.hl.fem.	5t803.8↔	Incizia šlachy priečne v obl.predkolena
5t514.80↔	Vým.necem.TEP bedr.kĺbu na tot.necem.prot.hl.fem.	5t803.a↔	Incizia šlachy priečne v obl.zadonožia a priehlavku
5t514.81↔	Vým.necem.TEP bedr.kĺbu na tot.cem.pr.hl.fem.	5t803.b↔	Incizia šlachy priečne v obl.stredonožia a prednožia
5t514.82↔	Vým.necem.TEP bedr.kĺbu na totál.hybr.prot.hl.fem.	5t803.x	Incizia šlachy priečne:ostatné
5t514.x↔	Vým.necement.totál.endoprotézy bedr.kĺbu,ostat.	5t80b.0↔	Debridement svalu v obl.hlavý a krku
5t515.2↔	Vým.hybrid.TEP bedr.kĺbu na špec.prot.hl.fem.	5t80b.1↔	Debridement svalu v obl.ramena.axily
5t515.80↔	Vým.hybrid.TEP bedr.kĺbu na totál.necem.prot.hl.fem.	5t80b.2↔	Debridement svalu v obl.ramena a lakt'a
5t515.81↔	Vým.hybrid.TEP bedr.kĺbu na tot.cem.pr.hl.fem.	5t80b.3↔	Debridement svalu v obl.predlaktia
5t515.82↔	Vým.hybrid.TEP bedr.kĺbu na tot.hybr.prot.hl.fem.	5t80b.4↔	Debridement svalu v obl.hrud.steny a chrbta
5t515.x↔	Výmena hybridnej totálnej endoprotézy bedr.kĺbu,ost.	5t80b.5↔	Debridement svalu v obl.bruš.steny
5t516.2↔	Vým.TEP bedr.kĺbu na špec.pr.hl.femuru	5t80b.x	Debridement svalu:ostatné
5t516.80↔	Vým.TEP bedr.kĺbu na špec.tot.necem.prot.hl.fem.	5t80c.0↔	Debridement šlachy v obl.hlavý a krku
5t516.81↔	Vým.TEP bedr.kĺbu na špec.totál.cemen.prot.hl.fem.	5t80c.1↔	Debridement šlachy v obl.ramena.axily
5t516.82↔	Vým.TEP bedr.kĺbu na špec.tot.hybr.prot.hl.fem.	5t80c.2↔	Debridement šlachy v obl.ramena a lakt'a
5t516.x↔	Výmena tot.endoprotézy bedr.kĺbu na špeciálnu,ostatné	5t80c.3↔	Debridement šlachy v obl.predlaktia
5t51j.2↔	Vým.metafyz.prot.hl.fem.s krát.driek.na špec.protézu.hl.fem	5t80c.4↔	Debridement šlachy v obl.hrud.steny a chrbta

5t80c.5↔	Debridement šľachy v obl.bruš.steny	5t82c.9↔	Res.kompart.sv,šf,f.so špec.ciev,nerv.prep:noha
5t80d.0↔	Debridement fascie v obl.hlavy a krku	5t82c.x	Resek.kompart.sv,šf,fascie so špeciál.ciev,nerv.prepar:ost.
5t80d.1↔	Debridement fascie v obl.ramena,axily	5t82d.0↔	Res.kompart.sv,šf,f.s rozšir.prepar:hlava,krk
5t80d.2↔	Debridement fascie v obl.ramena a lakťa	5t82d.1↔	Res.kompart.sv,šf,f.s rozšir.prepar:ramen.kíb,xila
5t80d.3↔	Debridement fascie v obl.predlaktia	5t82d.2↔	Res.kompart.sv,šf,f.s rozšir.prepar:rameno,lakeť
5t80d.4↔	Debridement fascie v obl.hrud.steny a chrbta	5t82d.3↔	Resek.kompart.sv,šf,f.s rozšir.prepar:predlaktie
5t80d.5↔	Debridement fascie v obl.bruš.steny	5t82d.4↔	Res.kompart.sv,šf,f.s rozšir.prepar:hrud.st,chrbát
5t80d.x	Debridement fascie:ostatné	5t82d.5↔	Res.kompart.sv,šf,f.s rozšir.prepar:bruš.stena
5t811.0↔	Otv.chir.tenotómia v obl.hlavy,krku	5t82d.6↔	Res.kompart.sv,šf,f.s rozšir.prepar:inguin,genit,glut.obl
5t811.1↔	Otv.chir.tenotómia v obl.ramena,axily	5t82d.7↔	Res.kompart.sv,šf,f.s rozšir.prepar:stehno,koleno
5t811.2↔	Otv.chir.tenotómia v obl.ramena,lakťa	5t82d.8↔	Res.kompart.sv,šf,f.s rozšir.prepar:predkolenie
5t811.3↔	Otv.chir.tenotómia v obl.predlaktia	5t82d.9↔	Res.kompart.sv,šf,f.s rozšir.prepar:noha
5t811.4↔	Otv.chir.tenotómia v obl.hrud.steny,chrbta	5t82d.x	Resek.kompart.sv,šf,fascie s rozšírenou preparáciou:ost.
5t811.5↔	Otv.chir.tenotómia v obl.bruš.steny	5t831.0↔	Sutúra svalov v obl.hlavy,krku
5t811.6↔	Otv.chir.tenotómia v inguin.,genit.,glut.obl.	5t831.1↔	Sutúra svalov v obl.ramena,axily
5t811.7↔	Otv.chir.tenotómia v obl.stehna,kolena	5t831.2↔	Sutúra svalov v obl.ramena,lakťa
5t811.8↔	Otv.chir.tenotómia v obl.predkolenia	5t831.3↔	Sutúra svalov v obl.predlaktia
5t811.9↔	Otv.chir.tenotómia v obl.nohy	5t831.4↔	Sutúra svalov v obl.hrud.steny,chrbta
5t811.x	Otv.chir.tenotómia:ostat.	5t831.5↔	Sutúra svalov v obl.bruš.steny
5t812.0↔	Perkutánná tenotómia v obl.hlavy,krku	5t831.6↔	Sutúra svalov v inguin,genit.a gluteál.obl.
5t812.1↔	Perkutánná tenotómia v obl.ramena,axily	5t831.7↔	Sutúra svalov v obl.stehna,kolena
5t812.2↔	Perkutánná tenotómia v obl.ramena,lakťa	5t831.8↔	Sutúra svalov v obl.predkolenia
5t812.3↔	Perkutánná tenotómia v obl.predlaktia	5t831.9↔	Sutúra svalov v obl.nohy
5t812.4↔	Perkutánná tenotómia v obl.hrud.st,chrbta	5t831.x	Sutúra svalov:ostatné
5t812.5↔	Perkutánná tenotómia v obl.bruš.steny	5t835.0↔	Transpozícia svalov v obl.hlavy,krku
5t812.6↔	Perkutánná tenotómia v inguin.,genit.,glut.obl.	5t835.1↔	Transpozícia svalov v obl.ramena,axily
5t812.7↔	Perkutánná tenotómia v obl.stehna,kolena	5t835.2↔	Transpozícia svalov v obl.ramena,lakťa
5t812.8↔	Perkutánná tenotómia v obl.predkolenia	5t835.3↔	Transpozícia svalov v obl.predlaktia
5t812.9↔	Perkutánná tenotómia v obl.nohy	5t835.4↔	Transpozícia svalov v obl.hrud.steny,chrbta
5t812.x	Perkutánná tenotómia:ostatné	5t835.5↔	Transpozícia svalov v obl.bruš.steny
5t822.0↔	Parciál.excízia šľach.pošvy:hlava a krk	5t835.6↔	Transpozícia svalov v inguin,genit.a glut.obl.
5t822.1↔	Parciál.excízia šľach.pošvy:rameno,axila	5t835.7↔	Transpozícia svalov v obl.stehna a kolena
5t822.2↔	Parciál.excízia šľach.pošvy:rameno,lakeť	5t835.8↔	Transpozícia svalov v obl.predkolenia
5t822.3↔	Parciál.excízia šľach.pošvy:predlaktie	5t835.9↔	Transpozícia svalov v obl.nohy
5t822.4↔	Parciál.excízia šľach.pošvy:hrud.st,chrbát	5t835.x	Transpozícia svalov:ostatné
5t822.6↔	Parciál.excízia šľach.pošvy:inguin,genit,glut.obl	5t836.0↔	Transplantácia svalov v obl.hlavy,krku
5t822.7↔	Parciál.excízia šľach.pošvy:stehno,koleno	5t836.1↔	Transplantácia svalov v obl.ramena,axily
5t822.8↔	Parciál.excízia šľach.pošvy:predkolenie	5t836.2↔	Transplantácia svalov v obl.ramena,lakťa
5t822.9↔	Parciál.excízia šľach.pošvy:noha	5t836.3↔	Transplantácia svalov v obl.predlaktia
5t822.x	Parciál.excízia šľach.pošvy:ostatné	5t836.4↔	Transplantácia svalov v obl.hrud.steny a chrbta
5t823.0↔	Totál.excízia šľach.pošvy:hlava a krk	5t836.5↔	Transplantácia svalov v obl.bruš.steny
5t823.1↔	Totál.excízia šľach.pošvy:rameno,axila	5t836.6↔	Transplantácia svalov v inguin,genit.a glut.obl.
5t823.2↔	Totál.excízia šľach.pošvy:rameno,lakeť	5t836.7↔	Transplantácia svalov v obl.stehna,kolena
5t823.3↔	Totál.excízia šľach.pošvy:predlaktie	5t836.8↔	Transplantácia svalov v obl.predkolenia
5t823.4↔	Totál.excízia šľach.pošvy:hrud.st,chrbát	5t836.9↔	Transplantácia svalov v obl.nohy
5t823.6↔	Totál.excízia šľach.pošvy:inguin,genit,glut.obl	5t836.x	Transplantácia svalov:ostatné
5t823.7↔	Totál.excízia šľach.pošvy:stehno,koleno	5t837.0↔	Revízia transplantátu svalov:hlava a krk
5t823.8↔	Totál.excízia šľach.pošvy:predkolenie	5t837.1↔	Revízia transplantátu svalov:rameno a axila
5t823.9↔	Totál.excízia šľach.pošvy:noha	5t837.2↔	Revízia transplantátu svalov:rameno a lakeť
5t823.x	Totál.excízia šľach.pošvy:ostatné	5t837.3↔	Revízia transplantátu svalov:predlaktie
5t82b.0↔	Res.kompart.sv,šf,f.b.špec.ciev,nerv.prep:hlava,krk	5t837.4↔	Revízia transplantátu svalov:hrud.stena a chrbát
5t82b.1↔	Res.kompart.sv,šf,f.b.špec.ciev,nerv.prep:rameno,axila	5t837.5↔	Revízia transplantátu svalov:brušná stena
5t82b.2↔	Res.kompart.sv,šf,f.b.špec.ciev,nerv.prep:rameno,lakeť	5t837.6↔	Revízia transplantátu svalov:inguin,genit.a glut.obl.
5t82b.3↔	Res.kompart.sv,šf,f.b.špec.ciev,nerv.prep:predlaktie	5t837.7↔	Revízia transplantátu svalov:stehno a koleno
5t82b.4↔	Res.kompart.sv,šf,f.b.špec.ciev,nerv.prepar:hrud.st,chrb	5t837.8↔	Revízia transplantátu svalov:predkolenie
5t82b.5↔	Res.kompart.sv,šf,f.b.špec.ciev,nerv.prepar:bruš.st	5t837.9↔	Revízia transplantátu svalov:noha
5t82b.6↔	Res.kompart.sv,šf,f.b.špec.ciev,nerv.prep:inguin,genit,glut.ob	5t837.x	Revízia transplantátu svalov:ostatné
5t82b.7↔	Res.kompart.sv,šf,f.b.špec.ciev,nerv.prepar:steh,koleno	5t838.0↔	Výmena transplantátu svalov:hlava a krk
5t82b.8↔	Res.kompart.sv,šf,f.b.špec.ciev,nerv.prepar:predkol	5t838.1↔	Výmena transplantátu svalov:rameno a axila
5t82b.9↔	Res.kompart.sv,šf,f.b.špeciál.ciev,nerv.preparácie:noha	5t838.2↔	Výmena transplantátu svalov:rameno a lakeť
5t82b.x	Resek.kompart.sv,šf,fascie bez špec.ciev,nerv.prepar:ost.	5t838.3↔	Výmena transplantátu svalov:predlaktie
5t82c.0↔	Res.kompart.sv,šf,f.so špec.ciev,nerv.prep:hlava,krk	5t838.4↔	Výmena transplantátu svalov:hrud.stena a chrbát
5t82c.1↔	Res.kompart.sv,šf,f.so špec.ciev,nerv.prep:rameno,axila	5t838.5↔	Výmena transplantátu svalov:brušná stena
5t82c.2↔	Res.kompart.sv,šf,f.so špec.ciev,nerv.prep:rameno,lakeť	5t838.6↔	Výmena transplantátu svalov:inguin,genit.a glut.obl.
5t82c.3↔	Res.kompart.sv,šf,f.so špec.ciev,nerv.prep:predlaktie	5t838.7↔	Výmena transplantátu svalov:stehno a koleno
5t82c.4↔	Res.kompart.sv,šf,f.so špec.ciev,nerv.prep:hrud.st,chrbát	5t838.8↔	Výmena transplantátu svalov:predkolenie
5t82c.5↔	Res.kompart.sv,šf,f.so špec.ciev,nerv.prep:bruš.stena	5t838.9↔	Výmena transplantátu svalov:noha
5t82c.6↔	Res.kompart.sv,šf,f.so špec.ciev,nerv.prep:ing,gen,glut.ob	5t838.x	Výmena transplantátu svalov:ostatné
5t82c.7↔	Res.kompart.sv,šf,f.so špec.ciev,nerv.prep:stehno,koleno	5t846.0↔	Tvorba transplantátu šliach:hlava a krk
5t82c.8↔	Res.kompart.sv,šf,f.so špec.ciev,nerv.prep:predkolenie	5t846.1↔	Tvorba transplantátu šliach:rameno,axila

5t846.2↔	Tvorba transplantátu šliach:rameno a lakeť	5v143.5	Rad.a.rozs.odst.ch.tk.na.k.a.podk:prim.uzav.ra.hist.kontr:krk
5t846.3↔	Tvorba transplantátu šliach:predlaktie	5v143.6↔	R.a.rozs.odst.chor.tk.na.ko.a.podk:pri.uz.r.hist.kontr:ram.axila
5t846.4↔	Tvorba transplantátu šliach:hруд.st.chrbát	5v143.7↔	Rad.a.roz.odst.ch.tk.na.k.a.podk:prim.uz.r.hist.kontr:ram,lakeť
5t846.5↔	Tvorba transplantátu šliach:brušná stena	5v143.8↔	R.a.roz.odst.ch.tk.na.ko.a.podk:pri.uz.ra:hi.kont:predlaktie
5t846.6↔	Tvorba transplantátu šliach:inguin.genit.glut.obl.	5v143.9↔	Rad.a.rozs.odstr.chor.tk.na.ko.a.podk:pri.uz.ra:hist.kontr:ruka
5t846.7↔	Tvorba transplantátu šliach:stehno a koleno	5v143.a	R.a.roz.odst.ch.tk.na.k.a.podk:prim.uz.r.hist.kontr:hr.st.,chrb
5t846.8↔	Tvorba transplantátu šliach:predkolenie	5v143.b	Rad.a.rozs.odst.chor.tk.na.k.a.podk:prim.uz.ra:hist.kon:bruš.o
5t846.a↔	Tvorba transplantátu šliach:zadonožie,priehlavok	5v143.c	R.a.rozs.odst.ch.tk.na.k.a.podk:prim.uz.r.hist.kontr:ing.genit.o
5t846.b↔	Tvorba transplantátu šliach:stredonožie,prednožie	5v143.d	Rad.a.rozs.odst.ch.tk.na.ko.a.podk:pri.uz.rany:hist.kontr:glut.o
5t846.x	Tvorba transplantátu šliach:ostatné	5v143.e↔	Rad.a.rozs.odst.ch.tk.na.k.a.podk:pri.uz.r.hist.kontr:stehn.kol
5t847.0↔	Transplantácia šliach:hlava a krk	5v143.f↔	R.a.rozs.odst.ch.tk.na.k.a.podk:pri.uz.rany:hist.kontr:predkol
5t847.1↔	Transplantácia šliach:rameno a axila	5v143.g↔	Rad.a.rozs.odst.chor.tk.koži.a.podk:prim.uz.ra:hist.kontr:noha
5t847.2↔	Transplantácia šliach:rameno a lakeť	5v144.c	Rad.a.rozs.odstr.ch.t.na.k.a.podk:s.tx/transpoz:inguin.genit.o
5t847.3↔	Transplantácia šliach:predlaktie	5v145.c	Rad.a.rozs.odst.ch.tk.k.a.podk:tx/transpoz,mikrog.ch:ingv.genit
5t847.4↔	Transplantácia šliach:hрудná stena a chrbát	5v150.0	Chir.vyčist.rany s odstr.chor.tk.na.koži.a.podk:malá.ploch:pery
5t847.5↔	Transplantácia šliach:brušná stena	5v150.4	Chir.vyč.rany s odstr.chor.tk.na.koži.a.podk:m.pl:ost.č.hl
5t847.6↔	Transplantácia šliach:inguinál.genit.a glut.obl.	5v150.5	Chir.vyčist.rany s odstr.chor.tk.na.k.a.podk:malá.pl:bruš.obl
5t847.7↔	Transplantácia šliach:stehno a koleno	5v150.6↔	Chir.vyč.rany s odstr.chor.tk.na.k.a.podk:m.plocha:ram,axila
5t847.8↔	Transplantácia šliach:predkolenie	5v150.7↔	Chir.vyčist.rany s odstr.chor.tk.na.k.a.podk:m.pl:ram,lak
5t847.a↔	Transplantácia šliach:zadonožie a priehlavok	5v150.8↔	Chir.vyčist.rany s odstr.chor.tk.na.k.a.podk:malá.pl:predlakt
5t847.b↔	Transplantácia šliach:stredonožie a prednožie	5v150.9↔	Chir.vyč.rany s odstr.chor.tk.na.koži.a.podk:malá.plocha:ruka
5t847.x	Transplantácia šliach:ostatné	5v150.a	Chir.vyč.rany s odstr.chor.tk.na.k.a.podk:m.pl:hr.st.a.chrb
5t848.0↔	Výmena transplantátu šliach:hlava a krk	5v150.b	Chir.vyčist.rany s odstr.chor.tk.na.k.a.podk:malá.pl:bruš.obl
5t848.1↔	Výmena transplantátu šliach:rameno,axila	5v150.c	Chir.vyč.rany s odstr.chor.tk.na.k.a.podk:malá.pl:ingv.genit.o
5t848.2↔	Výmena transplantátu šliach:rameno a lakeť	5v150.d	Chir.vyčist.rany s odstr.chor.tk.na.k.a.podk:malá.pl:glut.obl
5t848.3↔	Výmena transplantátu šliach:predlaktie	5v150.e↔	Chir.vyč.rany s odstr.chor.tk.na.koži.a.podk:malá.pl:stehn.kol
5t848.4↔	Výmena transplantátu šliach:hруд.st.chrbát	5v150.f↔	Chir.vyčist.rany s odstr.chor.tk.na.k.a.podk:malá.pl:predkol
5t848.5↔	Výmena transplantátu šliach:brušná stena	5v150.g↔	Chir.vyčist.rany s odstr.chor.tk.na.koži.a.podk:malá.pl:noha
5t848.6↔	Výmena transplantátu šliach:inguin.genit.glut.obl	5v150.x	Chir.vyč.rany s odstr.chor.tk.na.koži.a.podk:malá.plocha:ost
5t848.7↔	Výmena transplantátu šliach:stehno a koleno	5v151.0	Chir.vyč.rany s odstr.chor.tk.na.koži.a.podk:veľká.plocha:pery
5t848.8↔	Výmena transplantátu šliach:predkolenie	5v151.4	Chir.vyčist.rany s odstr.chor.t.na.k.a.podk:veľká.pl:ost.č.hlavy
5t848.a↔	Výmena transplantátu šliach:zadonožie,priehlavok	5v151.5	Chir.vyč.rany s odstr.chor.tk.na.koži.a.podk:veľká.plocha:krk
5t848.b↔	Výmena transplantátu šliach:stredonožie a prednožie	5v151.6↔	Chir.vyč.rany s odstr.chor.tk.na.k.a.podk:veľká.pl:ram,axila
5t848.x	Výmena transplantátu šliach:ostatné	5v151.7↔	Chir.vyčis.rany s odstr.chor.tk.na.k.a.podk:veľká.pl:ram,lak
5t860.0↔	Sutúra fascii v obl.hlavy a krku	5v151.8↔	Chir.vyčist.rany s odstr.chor.tk.na.k.a.podk:veľká.pl:predlakt
5t860.1↔	Sutúra fascii v obl.ramena,axily	5v151.9↔	Chir.vyčist.rany s odstr.chor.tk.na.koži.a.podk:veľká.pl:ruka
5t860.2↔	Sutúra fascii v obl.ramena a lakt'a	5v151.a	Chir.vyč.rany s odstr.chor.tk.na.k.a.podk:veľká.pl:hруд.st.,chrb
5t860.3↔	Sutúra fascii v obl.predlaktia	5v151.b	Chir.vyč.rany s odstr.chor.tk.na.koži.a.podk:veľká.pl:bruš.o
5t860.4↔	Sutúra fascii v obl.hруд.steny,chrba	5v151.c	Chir.vyčis.rany s odstr.chor.tk.na.k.a.podk:veľká.pl:ingv.genit.o
5t860.5↔	Sutúra fascii v obl.bruš.steny	5v151.d	Chir.vyčist.rany s od.chor.tk.na.koži.a.podk:veľká.pl:glut.obl
5t860.6↔	Sutúra fascii v inguinál.genit.a gluteál.obl.	5v151.x	Chir.vyč.rany s odstr.chor.tk.na.koži.a.podk:veľká.plocha:ost
5t860.7↔	Sutúra fascii v obl.stehna a kolena	5v152.0	Chir.vyč.rany ods.ch.tk.na.k.a.podk:vef.pl,vlož.liek.nosič:pera
5t860.8↔	Sutúra fascii v obl.predkolenia	5v152.4	Ch.vyčis.rany ods.chor.tk.na.k.a.podk:vef.pl,vl.liek.nosič:i.č.hl
5t860.9↔	Sutúra fascii v obl.nohy	5v152.5	Chir.vyčis.rany ods.chor.tk.na.k.a.podk:vef.pl,vl.liek.nosič:krk
5u110.0↔	Excizia ihlu označenej lézie prsníka:1lézia	5v152.6↔	Ch.vyčist.rany ods.chor.tk.k.a.podk:vef.pl,vl.liek.nosič:ram,axi
5u110.1↔	Excizia ihlu označenej lézie prsníka:viacpočet.lézia	5v152.7↔	Chi.vyčis.rany ods.ch.tk.koži.a.podk:vef.pl,vl.liek.nosič:ram,lak
5u111↔	Excizia nádoru prsníka	5v152.8↔	Chi.vyč.rany ods.chor.tk.k.a.podk:vef.pl,vl.liek.nosič:predlakt
5u112↔	Lumpektómia	5v152.9↔	Chir.vyč.rany ods.chor.tk.k.a.podk:vef.pl,vlož.liek.nosič:ruka
5u114↔	Mikroduktektómia prsníka	5v152.a	Chi.vyč.rany odst.ch.tk.k.a.podk:vef.pl,vl.liek.nosič:hr.st.,chrb
5u122	Parciálna mastektómia s disekciou lymfatických uzlín	5v152.b	Ch.vyč.rany odst.chor.tkan.na.k.a.podk:vef.pl,vlož.l.n:bruš.o
5u123.1	Madenova mastektómia s disekciou axilárnych LU	5v152.c	Ch.vyč.rany ods.chor.tk.k.a.podk:vef.pl,vl.liek.nosič:ingv.gen.o
5u222.0↔	Reviz.periprotet.kaps.prsníka pre kontraktúru s kapsulotóm	5v152.d	Chir.vyč.rany ods.chor.tk.k.a.podk:vef.pl,vlož.liek.nosič:glut.o
5u222.1↔	Rev.periprot.kaps.prsn.pre kontr.s parc.kapsulektómiou	5v152.x	Chi.vyčist.rany odst.chor.tk.k.a.podk:vef.pl,vlož.liek.nosič:ost
5v141.0	R.a.roz.odst.ch.tk.na.ko.a.podk:b.prim.uz.ra:hist.kontr:pera	5v153	Minitoraktómia a debridement pri empyéme
5v141.4	R.a.roz.odstr.ch.tk.na.ko.a.podk:b.pr.uz.ra:hist.kontr:i.č.hl	5v15x.x	Chir.vyč.rany s odstr.chor.tk.na.koži.a.podk:ost
5v141.5	Rad.a.rozs.odst.ch.tk.na.ko.a.podk:b.pr.uz.ra:hist.kontr:krk	5v220.c	Vof.tx.kože,prijemca:čas.derموepid.štep,malá.pl:ingv.genit
5v141.6↔	R.a.roz.odst.ch.tk.na.ko.a.podk:b.pr.uz.ra:his.kontr:ram,axila	5v222.c	Vof.tx.kože,prijemca:kompl.derموepi.štep,ma.pl:ingv.genit.o
5v141.7↔	R.a.roz.odst.ch.tk.ko.a.podk:b.pr.uz.ra:hist.kontr:ram,lakeť	5v226.c	Vof.tx.kože,prijemca:kompl.derموepi.štep,vef.pl:ingv.genit.o
5v141.8↔	R.a.roz.odst.ch.tk.ko.a.podk:b.prim.uz.ra:hi.kon:predlaktie	5v230.c	Lok.lalok.plast.kože a.podk:dilatač.plast,mal.pl:ingv.genit.o
5v141.9↔	Rad.a.rozs.odst.chor.tk.ko.a.podk:b.prim.uz.ra:hist.kontr:ruka	5v231.c	Lok.lal.plast.kože a.podk:plast.rotov.lal,malá.pl:ingv.genit.o
5v141.a	R.a.roz.odst.ch.tk.ko.a.podk:b.pr.uz.ra:hi.kon:hруд.st.,chrbát	5v232.c	Lok.lal.plast.kože a.podk:transpozic.plast,malá.pl:ingv.genit.o
5v141.b	Rad.a.rozs.odst.ch.tk.ko.a.podk:b.pr.uz.ra:his.kon:bruš.o	5v234.c	Lok.lal.plast.kože a.podk:ž-plast,malá.pl:inguin.genit.o
5v141.c	Rad.a.rozs.odst.ch.tk.ko.a.podk:b.pri.uz.ra:his.kon:ing.genit.o	5v23a.c	Lok.lal.plast.kože a.podk:ž-plast,malá.pl:inguin.genit.o
5v141.d	R.a.rozs.odst.ch.tk.na.ko.a.podk:b.pri.uz.ra:his.kon:glut.o	5v260.c	Kombi.plast.zákr.na.koži.a.podk:kombin.lal.plast:ing.genit.o
5v141.e↔	R.a.roz.odst.ch.tk.ko.a.podk:b.pr.uz.ra:hist.kontr:stehno,kol	5v261.c	Komb.plast.zákr.k.a.podk:komb.lal.plast.a.vof.k.tran:ing.gen.o
5v141.f↔	R.a.roz.odst.ch.tk.ko.a.podk:b.pr.uz.ra:his.kon:predkol	5v262.c	Komb.plast.zákr.k.a.podk:stopk.miest.so.vzdial.lal:ingv.gen.o
5v141.g↔	R.a.rozs.odst.ch.tk.na.ko.a.podk:b.pr.uz.ra:his.kon:chodidlo	5v263.c	Kombi.pl.zákr.k.a.podk:stopk.miest.vzd.lal.a.v.kož.tran:ingv.gen
5v141.x	R.a.roz.odst.ch.tk.na.ko.a.podk:b.prim.uzav.ra:hist.kontr:ost	5v295	Revizia operačnej rany po OP vo všetkých chir.odboroch
5v143.0	Rad.a.rozs.odst.ch.tk.na.k.a.podk:prim.uz.rany:hist.kontr:pera	5v400.4	Redukč.tkan.plastika na.koži.a.podk:ž:ost.č.hlavy
5v143.4	R.a.roz.odst.chor.tk.koži.a.podk:prim.uz.ra:hist.kontr:i.č.hlavy	5v400.5	Redukč.tkaniv.plastika na.koži.a.podk:ž:krk

5v551.c	Vol.tx.kože a lalok.plast.k.a podk.prijemca,kož.štep:ingv.gen.o	8r304.70	Perk.tran.impl.nepok.bal.exp.ste:1 ste:kmeň pľúc./RV-PA kon
5v551.k	Vol.tx.kože a lalok.plast.k.a podk.prijemca,kož.štep:skróťum	8r304.71	Perkut.transl.impl.nepok.bal.expand.st:1stent:vetva pľúc
5v552.c	Vol.tx.kože a lal.plast.k.a podk.prijem,k.plnej hrúbke:ingv.gen	8r304.72	Perk.transl.impl.nepok.bal.expan.ste:1 stent:interatr.septum
5v552.k	Vol.tx.kože a lal.plast.k.a podk.prijem,k.plnej hrúbke:skróťum	8r304.73	Perk.transl.impl.nepok.bal.expand.ste:1 stent:istmus aorty
5v553.3↔	Vol.tx.kože a lal.plast.k.a podk.prijem,kompozit.štep:oč.viečko	8r304.74	Perkut.transl.impl.nepok.bal.expand.ste:1 stent:v.cava
5v556.3↔	Vol.tx.kože a lal.plas.k.a podk.prijem,stopk.vzdial.lal:oč.viečko	8r304.75	Perk.transl.impl.nepok.bal.expand.ste:1 stent:duct.art.apert
5v557.3↔	Vol.tx.kože a lal.plast.kože a podk.prijem,mgft-Meek:oč.viečko	8r304.80	Perk.tran.impl.nepok.bal.exp.ste:2 a viac:km.pľúc/RV-PA kon
5v558.3↔	Vol.tx.k.a l.pl.k-podk.prij,perm.náhr.kult.keratnc.mplš:oč.vieč	8r304.81	Perkut.transl.impl.nepok.bal.expand.ste:2 a viac:vetva pľúc
5v559.3↔	Vol.tx.k.a l.pl.k-podk.prij,perm.náhr.kul.keratinoc.vplš:oč.vieč	8r304.83	Perkut.transl.impl.nepok.bal.exp.ste:2 a viac:istmus aorty
5v55a.3↔	Vol.tx.k.a lal.plast.k-podk.prijem,suspen.epit.bun.b-kit:oč.vieč	8r304.84	Perkut.transl.impl.nepok.bal.expand.ste:2 a viac:v.cava
5v55b.3↔	Vol.tx.kože a l.pl.k-podk.prij,sus.epit.b.lab-tech rýchł.prip:oč.v	8r304.85	Perku.transl.impl.nepok.bal.exp.ste:2 a viac:duct.art.apert
5v55c.3↔	Vol.tx.k.a l.pl.k-podk.prij,perm.náhr.mat.nahradz.k.mplš:oč.v	8r304.a	Perkut.impl.nepok.balónikom expandov.stentu do fenestra
5v55d.3↔	Vol.tx.k.a l.pl.k-podk.prij,perm.náhr.mat.nh.kožu vplš:oč.vieč	8r305.12	Selekt.emboliz.čast./kov.špirálami aort.pulm.c[MAPCA]
5v560.3↔	Lok.lal.plast.kože a podk.-popál,polept,rozťah.plast:oč.viečko	8r305.13	Selekt.embolizácia časticami/kov.špirálami malform.ciev
5v561.3↔	Lok.lal.plast.k.a podk.-(pp/pl),posúv-rotáč.plast:oč.viečko	8r305.1x↔	Selekt.embolizácia časticami/kov.špirálami,ostatné
5v562.3↔	Lok.lal.plast.k.a podk.-popál.a polept,transpozíč.plast:oč.vieč	8r305.20	Vlož.nepokrytého expandujúceho stentu do a.pulmon.
5v563.3↔	Lok.lal.plast.k.a podk.(pp/pl),transpoz.ostrov-lal.pl:oč.viečko	8r305.21↔	Vloženie nepokrytého expandujúceho stentu do v.pulmon.
5v564.3↔	Lok.lal.plast.kože a podk.(pp/pl),transpozíč.Z-plast:oč.viečko	8r305.23	Vlož.nepokrytého expanduj.stentu do aort.pulm.c[MAPCA]
5v565.3↔	Lok.lal.plast.kože a podk.(pp/pl),transpozíč.W-plast:oč.viečko	8r305.24	Vlož.nepokryt.expanduj.stentu do umel.aortopulm.shunt.
5v570.3↔	Kombi.lalok.plastiky na koži a podkoží (pp/pl):oč.viečko	8r305.25	Vlož.nepokrytého expandujúceho stentu do umelých ciev
5v571.3↔	Kombi.lalok.plast.a vol.transplantátu kože (pp/pl):oč.viečko	8r305.2x↔	Vloženie nepokrytého expandujúceho stentu do ost.ciev
5v572.3↔	Kombi.lal.plast.k.a podk.(pp/pl):stopk.reg.so vzd.lal:oč.viečko	8r305.30	Vlož.pokrytého expanduj.stentu do a.pulmonalis
5v573.3↔	Komb.lal.pl.k.a podk.(pp/pl):stop.reg.vzd.l.a vol.tr.kože:oč.vieč	8r305.31↔	Vlož.pokrytého expanduj.stentu do v.pulmonalis
5v620.c	Tx.autológ.tuk.buniek (<100ml-makrogr),hoj.nervu:ingui..gen.o	8r305.32	Vlož.pokryt.expanduj.stentu do aort.pulm.c[MAPCA]
5v622.c	Tx.autol.tuk.b.,m.obj(<100ml-mikrogr.),hoj.nervu:ing.gen.o	8r305.34	Vlož.pokr.expandujúceho stentu do um.aorto-pulm.shunt.
5v624.c	Tx.autol.tuk.b.,m.o(<100ml-mikrogr.),chr.def.kože:ing.gen.o	8r305.35	Vloženie pokrytého expandujúceho stentu do umel.ciev
5v625.c	Tx.autol.tuk.b.,m.obj(<100ml-mikrogr.),chr.fistuly:ing.gen.o	8r305.3x↔	Vlož.pokryt.expand.stentudo ostat.ciev
5v626.c	Tx.autol.tuk.b.,m.obj(<100ml-mikrogr.),jazz.tkan:ingv.genitál.o	8r305.40	Perkutánná transluminálna angioplastika a.pulmonalis
5v627.c	Tx.autol.tuk.b.(<100ml-mikrogr),VVCH s def.o.mäkk.tk:ing.gen.o	8r305.41↔	Perkut.transl.angioplast.kmeňa a.pulmon./RV-PA konduitu
5v62x.c	Iná tx.autológ.tuk.b.,malý o.(<100ml-mikrograft):inguin.genit.o	8r305.42	Perk.tran.inter.na.ciev.pl.obe.,angiopl.aort.pulm.ciev[MAPCA]
8c220.x	Odstr.cudzého telesa z ľavej komory,iným spôsobom	8r305.44	Perkutánná transluminálna angioplastika istmu aorty
8c22x	Perkután.katétr.odstr.cudz.telesa z.ciev.systému,iné	8r305.45	Perkutánná transluminálna angioplastika chir.vytvor.spojky
8f103.1	Terapeutická drenáž retroperitonea	8r305.46	Perkutánná transluminál.angioplastika vetvy a.pulmonalis
8f103.2	Frekventná maloobjemová drenáž ascitu [FMODA]	8r305.4x↔	Perkutánná transluminálna angioplastika ostat.ciev
8f300.6↔	Perkután.terapeut.punkcia a aspirácia zadnej komory oka	8r308.2	Aktívna vonkajšia fixácia stentgrafu k cievnej stene
8g113	Oštiepenie a preváz popáleniny	8r410	Perkutánná impl.stentu do celiakálnej/mezenterickej tepny
8g114	Oštiepenie a preváz popáleniny prsta	8r411↔	Perkut. impl.stentu:do a. carotis/a. vertebralis
8g115	Oštiepenie a preváz popáleniny dorzy ruky alebo nohy	8r412↔	Perkutánná impl.stentu do perif.tepien konč.a tepien panvy
8g121.0	Ošetr.a preváz popáleniny: do 1 % povrchu tela	8r413	Perkutánná impl.stentu do tepien aortálneho oblúka
8g121.1	Ošetr.a preváz popáleniny:do 5 % povrchu tela	8r415↔	Perkutánná impl.stentu do venózneho systému
8g121.2	Ošetr.a preváz popáleniny:od 6 % do 10% povrchu tela	8r416↔	Perkutánná implant.stentu pri stenóze A-V fistuly
8g121.3	Ošetr.a preváz popáleniny:od 11% do 15% povrchu tela	8r41b	Implan.stentu,stentgr./tzv.flowdiv.do intrakraniál.tepny
8g121.4	Ošetr.a preváz popáleniny:od 15% do 20% povrchu tela	8r41d	Perk.impl.liek.pokryt/biodegr.stent.do perif.aa.konč.a panvy
8g121.5	Ošetr.a preváz popáleniny:nad 20% povrchu tela	8r420	Perkutánná terapia aneurizmy aorty stentgraftom
8g210	Biologická nekrektómia [Maggot therapy]	8r430.10	Perkut.transl.impl.sten.neuv.lieky:1 stent do intrakran.ciev
8r303.02↔	Perkutánná balónová angioplastika ciev ramena	8r430.12↔	Perkut.transl.impl.stentu neuv.lieky:1 do cievy pleca a ram
8r303.03↔	Perkutánná balónová angioplastika ciev predlaktia	8r430.13↔	Perkut.transl.impl.sten.neuv.lieky:1 stent do ciev predlakt
8r303.0b↔	Perkutánná balónová angioplastika ciev stehna	8r430.14	Perkut.transl.impl.sten.neuv.lieky:1 stent do aorty
8r303.0c↔	Perkutánná balónová angioplastika ciev predkolenia a nohy	8r430.15	Perkut.transl.impl.sten.neuv.lieky:1 stent do istmu aorty
8r303.0d	Perkutánná balónová angioplastika cievnych malformácií	8r430.16	Perkut.transl.impl.sten.neuv.lieky:1 sten.duc.arteri.apertus
8r303.0e	Perkutánná balónová angioplastika umelých ciev	8r430.17	Perkut.transl.impl.sten.neuv.lieky:1 stent do v.cava
8r303.72↔	Perkut.transl.interv.ciev pleca a ramena:sel.emb.s kov.špir.	8r430.18↔	Perkut.transl.impl.sten.neuv.lieky:1 stent do i.ciev hrudníka
8r303.73↔	Perkut.transl.interv.ciev predlakt:sel.emb.s kov.špirálami	8r430.19↔	Perkut.transl.impl.sten.neuv.lieky:1 stent do i.ciev brucha
8r303.78↔	Perkut.transl.interv.i.ciev hrudníka:sel.emb.s kov.špir.	8r430.1a	Perkut.transl.impl.sten.neuv.lieky:1 stent do viscerál.ciev
8r303.7b↔	Perkut.translumin.interv.ciev stehna:selekt.emb.s kov.špirál.	8r430.1b↔	Perkut.transl.impl.sten.neuv.lieky:1 stent do ciev stehna
8r303.7c↔	Perkut.translum.interv.ciev predkol:sel.emb.s kov.špirálami	8r430.1c↔	Perkut.transl.impl.sten.neuv.lieky:1 stent do ciev predkol
8r303.7d	Perkut.transl.interv.ciev malformácie:selekt.emb.s kov.špir.	8r430.1d	Perkut.transl.impl.sten.neuv.lieky:1 stent do ciev.malform.
8r303.7f	Perkután.transl.int.ciev chrbtice:selekt.emb.s kov.špirálami	8r430.1e	Perkut.transl.impl.sten.neuv.lieky:1 stent do um.ciev
8r303.7h	Perkut.translum.interv.kolater.ciev:selek.embol.kov.oklúz	8r430.1f	Perkut.transl.impl.sten.neuv.lieky:1 stent do spinál.ciev
8r303.7x↔	Perkut.transl.int.ciev,sel.emb.s kovovými špirálami:ost.	8r430.1g	Perkut.transl.impl.sten.neuv.lieky:1 stent do v.portae
8r303.81	Perkut.transl.int.ciev:trombektómia intrakran.ciev	8r430.1h↔	Perkut.transl.impl.sten.neuv.lieky:1 stent do a.carotis, b.n.
8r304.50	Perk.tran.impl.nepok.Andraste:1 stent:kmeň pľúc/RV-PA kond	8r430.1j↔	Perkut.transl.impl.sten.neuv.lieky:1 stent do a.carotis comm
8r304.51	Perkut.transl.impl.nepokryt.Andraste:1 stent:vetva pľúcnice	8r430.1k↔	Perkut.transl.impl.stentu neuvof.liek:1 do a.carotis int.extrak
8r304.52	Perkut.transl.impl.nepokryt.Andraste:1 stent:interatr.septum	8r430.1m↔	Perk.transl.impl.ste.neuv.liek:1 do a.car.int.extra.s a.car.com
8r304.53	Perkut.transl.impl.nepokryt.Andraste:1 stent:istmus aorty	8r430.1n↔	Perku.transl.impl.ste.neuv.lieky:1 stent do a.carotis externa
8r304.54	Perkut.transl.impl.nepokryt.Andraste:1 stent:v.cava	8r430.1x↔	Perkut.translum.implant.stentu neuvof.lieky:1 sten.ost.ciev
8r304.60	Perk.tran.impl.nepok.Andraste:2 a v.st:kmeň pľúc./RV-PA kon	8r430.20	Perkut.transl.impl.sten.neuv.lieky:2 stenty do intrakr.ciev
8r304.61	Perkut.transl.impl.nepok.Andraste:2 a v.ste:vetva pľúcnice	8r430.22↔	Perkut.transl.impl.stentu neuv.lieky:2 do cievy pleca a ram
8r304.63	Perkut.transl.impl.nepok.Andraste:2 a v.ste:istmus aorty	8r430.23↔	Perkut.transl.impl.sten.neuv.lieky:2 stenty do ciev predlakt
8r304.64	Perkut.transl.impl.nepok.Andraste:2 a v.stent: v.cava	8r430.24	Perkut.translum.impl.sten.neuvof.lieky:2 stenty do aorty

8r430.25	Perkut.transl.impl.sten.neuv.lieky:2 stenty do istmu aorty	8r430.59↔	Perkut.transl.impl.sten.neuv.lieky:5 sten.do do i.ciev brucha
8r430.26	Perkut.transl.impl.sten.neuv.lieky:2 stenty do d.art.apertus	8r430.5a	Perkut.transl.impl.sten.neuv.lieky:5 sten.do viscerál.ciev
8r430.27	Perkut.transl.impl.sten.neuv.lieky:2 stenty do v.cava	8r430.5b↔	Perkut.transl.impl.sten.neuv.lieky:5 sten.do ciev stehna
8r430.28↔	Perkut.transl.impl.sten.neuv.lieky:2 stenty do i. ciev hrud.	8r430.5c↔	Perkut.transl.impl.sten.neuv.lieky:5 sten.do ciev predkolenia
8r430.29↔	Perkut.transl.impl.sten.neuv.lieky:2 stenty do do i.ciev brucha	8r430.5d	Perkut.transl.impl.sten.neuv.lieky:5 sten.do ciev.malform.
8r430.2a	Perkut.transl.impl.sten.neuv.lieky:2 stenty do viscerál.ciev	8r430.5e	Perkut.transl.impl.sten.neuv.lieky:5 sten.do umel.ciev
8r430.2b↔	Perkut.transl.impl.sten.neuv.lieky:2 stenty do ciev stehna	8r430.5f	Perkut.transl.impl.sten.neuv.lieky:5 sten.do spinál.ciev
8r430.2c↔	Perkut.transl.impl.sten.neuv.lieky:2 stenty do ciev predkol	8r430.5g	Perkut.transl.impl.sten.neuofňuj.lieky:5 sten.do v.portae
8r430.2d	Perkut.transl.impl.sten.neuv.lieky:2 stenty do ciev.malform	8r430.5h↔	Perkut.transl.impl.sten.neuv.lieky:5 sten.do a.carotis, b.n.
8r430.2e	Perkut.transl.impl.sten.neuv.lieky:2 stenty do um.ciev	8r430.5j↔	Perkut.transl.impl.sten.neuv.lieky:5 sten.do a.c.communis
8r430.2f	Perkut.transl.impl.sten.neuv.lieky:2 stenty do spinál.ciev	8r430.5k↔	Perkut.transl.impl.stentu.neuof.lieky:5 do a.carotis int.extr.
8r430.2g	Perkut.transl.impl.sten.neuv.lieky:2 stenty do v.portae	8r430.5m↔	Perkut.transl.impl.sten.neuv.lieky:5 do a.car.int.extr.s a. car.com
8r430.2h↔	Perkut.transl.impl.sten.neuv.lieky:2 stenty do a.carotis, b.n.	8r430.5n↔	Perkut.transl.impl.sten.neuv.lieky:5 sten.do a.carotis exter.
8r430.2j↔	Perkut.transl.impl.sten.neuv.lieky:2 stenty do a.carot.comm	8r430.5x↔	Perkut.transl.impl.sten.neuv.lieky:5 sten.do ostat.ciev
8r430.2k↔	Perkut.transl.impl.stentu.neuof.liek:2 do a.c.int.extr.	8r430.60	Perkut.transl.impl.stentu.neuof.liek:6 a v.st.intrakr.ciev
8r430.2m↔	Perkut.transl.impl.sten.neuof.liek:2 do a.c.int.extr.s a.car.com	8r430.62↔	Perkut.transl.impl.sten.neuv.liek:6 a viac do ciev pleca a ram
8r430.2n↔	Perkut.transl.impl.sten.neuv.lieky:2 stenty do a.carotis ext	8r430.63↔	Perkut.transl.impl.stentu.neuof.liek:6 a viac do ciev predlakt
8r430.2x↔	Perkut.transl.impl.sten.neuv.lieky:2 stenty do ostat.ciev	8r430.64	Perkut.translumin.impl.stentu.neuof.liek:6 a viac do aorty
8r430.30	Perkut.transl.impl.stentu.neuof.lieky:3 stenty do intrakran.ciev	8r430.65	Perkut.transl.impl.stentu.neuof.liek:6 a viac do istmu aorty
8r430.32↔	Perkut.transl.impl.sten.neuv.lieky:3 do ciev pleca a ram.	8r430.66	Perkut.transl.impl.stentu.neuof.liek:6 a viac do duc.art.apert
8r430.33↔	Perkut.transl.impl.sten.neuv.lieky:3 sten.do ciev predlaktia	8r430.67	Perkut.transl.impl.stentu.neuof.liek:6 a viac stentov do v.cava
8r430.34	Perkut.transl.impl.sten.neuv.lieky:3 stenty do aorty	8r430.68↔	Perkut.transl.impl.stentu.neuof.liek:6 a viac do i.ciev hrud.
8r430.35	Perkut.transl.impl.sten.neuv.lieky:3 sten.do istmu aorty	8r430.69↔	Perkut.transl.impl.stentu.neuof.liek:6 a viac do i.ciev brucha
8r430.36	Perkut.transl.impl.sten.neuv.lieky:3 s.ductus arteri.apertus	8r430.6a	Perkut.transl.impl.stentu.neuof.liek:6 a viac do viscer.ciev
8r430.37	Perkut.transl.impl.sten.neuv.lieky:3 stenty do v.cava	8r430.6b↔	Perkut.transl.impl.stentu.neuof.liek:6 a viac do ciev stehna
8r430.38↔	Perkut.transl.impl.sten.neuv.lieky:3 sten.do i.ciev hrudnika	8r430.6c↔	Perkut.transl.impl.stentu.neuof.liek:6 a viac do ciev predkt.
8r430.39↔	Perkut.transl.impl.sten.neuv.lieky:3 s.do i.ciev brucha	8r430.6d	Perkut.transl.impl.stentu.neuof.liek:6 a viac do ciev.malfor.
8r430.3a	Perkut.transl.impl.sten.neuv.lieky:3 sten.do viscerál.ciev	8r430.6e	Perkut.transl.impl.stentu.neuof.liek:6 a viac do umel.ciev
8r430.3b↔	Perkut.transl.impl.sten.neuof.lieky:3 stenty do ciev stehna	8r430.6f	Perkut.transl.impl.stentu.neuof.liek:6 a viac do spin.ciev
8r430.3c↔	Perkut.transl.impl.sten.neuv.lieky:3 stenty do ciev predkol	8r430.6g	Perkut.transl.impl.stentu.neuof.liek:6 a viac do v.portae
8r430.3d	Perkut.transl.impl.sten.neuv.lieky:3 stenty do ciev.malform	8r430.6h↔	Perkut.transl.impl.stentu.neuof.liek:6 a viac do a.carot.b.n.
8r430.3e	Perkut.transl.impl.sten.neuv.lieky:3 stenty do umel.ciev	8r430.6j↔	Perkut.transl.impl.stentu.neuv.liek:6 a viac do a.car.com.
8r430.3f	Perkut.transl.impl.sten.neuv.lieky:3 stenty do spinál.ciev	8r430.6k↔	Perkut.transl.impl.stentu.neuv.liek:6 a viac do a.car.int.extr.
8r430.3g	Perkut.transl.impl.sten.neuv.lieky:3 stenty do v.portae	8r430.6m↔	Perkut.transl.impl.sten.neuv.liek:6 a viac a.car.int.ex.s a.car.com
8r430.3h↔	Perkut.transl.impl.sten.neuv.lieky:3 stenty do a.carotis, b.n.	8r430.6n↔	Perkut.transl.impl.stentu.neuv.liek:6 a viac do a.car.externa
8r430.3j↔	Perkut.transl.impl.sten.neuv.lieky:3 stenty do a.carotis com.	8r430.6x↔	Perkut.transl.impl.stentu.neuv.liek:6 a viac do ost.ciev
8r430.3k↔	Perkut.transl.impl.stentu.neuof.lieky:3 do a.carot.inter.extr.	8r431.10	Perkut.transl.impl.stentu.uvofn.lieky:1stent do intrakr.ciev
8r430.3m↔	Perkut.transl.impl.sten.neuv.liek:3 do a.car.int.extr.s a.c.com	8r431.12↔	Perkut.transl.impl.stentu.uvofn.lieky:1 do ciev pleca a ram
8r430.3n↔	Perkut.transl.impl.sten.neuv.lieky:3 stenty do a.carotis exter	8r431.13↔	Perkut.transl.impl.stentu.uvofn.lieky:1stent do ciev predlakt.
8r430.3x↔	Perkut.transl.impl.sten.neuv.lieky:3 stenty do ostat.ciev	8r431.14	Perkut.transl.impl.stentu.uvofn.lieky:1stent do aorty
8r430.40	Perkut.transl.impl.sten.neuof.liek:4 sten.do intrakr.ciev	8r431.15	Perkut.transl.impl.stentu.uvofn.lieky:1stent do istmu aorty
8r430.42↔	Perkut.transl.impl.stentu.neuof.liek:4 do ciev pleca a ram.	8r431.16	Perkut.transl.impl.stentu.uvofn.lieky:1stent do duc.arteri.apert
8r430.43↔	Perkut.transl.impl.sten.neuof.liek:4 sten.ciev predlaktia	8r431.17	Perkut.transl.impl.stentu.uvofn.lieky:1 stent do v.cava
8r430.44	Perkut.transl.impl.stentu.neuofňuj.lieky:4 stenty do aorty	8r431.18↔	Perkut.transl.impl.stentu.uvofn.lieky:1stent do i.ciev hrudnika
8r430.45	Perkut.transl.impl.sten.neuof.liek:4 sten.do istmu aorty	8r431.19↔	Perkut.transl.impl.stentu.uvofn.lieky:1stent do i.ciev brucha
8r430.46	Perkut.transl.impl.sten.neuof.liek:4 sten.ductus art.apert.	8r431.1a	Perkut.transl.impl.stentu.uvofn.lieky:1stent do viscer.ciev
8r430.47	Perkut.transl.impl.sten.neuof.liek:4 stenty do do v.cava	8r431.1b↔	Perkut.transl.impl.stentu.uvofn.lieky:1stent do ciev stehna
8r430.48↔	Perkut.transl.impl.sten.neuof.liek:4 stenty do i.ciev hrudnika	8r431.1c↔	Perkut.transl.impl.stentu.uvofn.lieky:1stent do ciev predkol.
8r430.49↔	Perkut.transl.impl.sten.neuof.liek:4 stent do do i.ciev brucha	8r431.1d	Perkut.transl.impl.stentu.uvofn.lieky:1stent do ciev.malform.
8r430.4a	Perkut.transl.impl.sten.neuof.liek:4 stenty do viscerál.ciev	8r431.1e	Perkut.transl.impl.stentu.uvofn.lieky:1stent do umel.ciev
8r430.4b↔	Perkut.transl.impl.sten.neuof.liek:4 stenty do ciev stehna	8r431.1f	Perkut.transl.impl.stentu.uvofn.lieky:1stent do spinál.ciev
8r430.4c↔	Perkut.transl.impl.sten.neuof.liek:4 stenty do ciev predkol	8r431.1g	Perkut.transl.impl.stentu.uvofn.lieky:1stent do v.portae
8r430.4d	Perkut.transl.impl.sten.neuof.liek:4 stenty do ciev.malform.	8r431.1h↔	Perkut.transl.impl.stentu.uvofn.lieky:1stent do a.carotis,b.n.
8r430.4e	Perkut.transl.impl.sten.neuof.liek:4 stenty do um.ciev	8r431.1j↔	Perkut.transl.impl.stentu.uvofn.lieky:1stent do a.car.com.
8r430.4f	Perkut.transl.impl.sten.neuof.liek:4 stenty do spinál.ciev	8r431.1k↔	Perkut.transl.impl.stentu.uvofn.lieky:1 do a.carot.int.extr.
8r430.4g	Perkut.transl.impl.sten.neuof.liek:4 stenty do v.portae	8r431.1m↔	Perkut.transl.impl.stentu.uvofn.lieky:1 do a.car.int.extr.a.car.com.
8r430.4h↔	Perkut.transl.impl.sten.neuof.liek:4 stenty do a.carotis, b.n.	8r431.1n↔	Perkut.transl.impl.stentu.uvofn.lieky:1stent do a.carotis externa
8r430.4j↔	Perkut.transl.impl.sten.neuof.liek:4 stenty do a.carotis com.	8r431.1x↔	Perkut.transl.impl.stentu.uvofn.lieky:1stent do ostat.ciev
8r430.4k↔	Perkut.transl.impl.stentu.neuof.liek:4 do a.carot.int.extr.	8r431.20	Perkut.transl.impl.stentu.uvofn.lieky:2stenty do intrakran.ciev
8r430.4m↔	Perkut.transl.impl.sten.neuv.liek:4 do a.car.int.extr.s a.car.com	8r431.22↔	Perkut.transl.impl.stentu.uvofn.lieky:2 do ciev pleca a ram.
8r430.4n↔	Perkut.transl.impl.sten.neuof.liek:4 stenty do a.carot.exter	8r431.23↔	Perkut.transl.impl.stentu.uvofn.lieky:2stenty do ciev predlakt.
8r430.4x↔	Perkut.transl.impl.sten.neuof.liek:4 stenty do ostat.ciev	8r431.24	Perkut.transl.impl.stentu.uvofn.lieky:2stenty do aorty
8r430.50	Perkut.transl.impl.sten.neuv.lieky:5 sten.do intrakran.ciev	8r431.25	Perkut.transl.impl.stentu.uvofn.lieky:2stenty do istmu aorty
8r430.52↔	Perkut.transl.impl.sten.neuv.lieky:5 sten.do ciev pleca a ram	8r431.26	Perkut.transl.impl.stentu.uvofn.lieky:2st do duc.arteri.apert.
8r430.53↔	Perkut.transl.impl.sten.neuv.lieky:5 sten.do ciev predlaktia	8r431.27	Perkut.transl.impl.stentu.uvofn.lieky:2 stenty do v.cava
8r430.54	Perkut.transl.impl.sten.neuv.lieky:5 sten.do aorty	8r431.28↔	Perkut.transl.impl.stentu.uvofn.lieky:2stenty do i.ciev hrud.
8r430.55	Perkut.transl.impl.stentu.neuof.lieky:5 sten.do istmu aorty	8r431.29↔	Perkut.transl.impl.stentu.uvofn.lieky:2sten do i.ciev brucha
8r430.56	Perkut.transl.impl.sten.neuv.lieky:5 sten.do d.art.arteriosus aper.	8r431.2a	Perkut.transl.impl.stentu.uvofn.lieky:2stenty do viscer.ciev
8r430.57	Perkut.transl.impl.sten.neuv.lieky:5 stent.do v.cava	8r431.2b↔	Perkut.transl.impl.stentu.uvofn.lieky:2stenty do ciev stehna
8r430.58↔	Perkut.transl.impl.sten.neuv.lieky:5 sten.do i.ciev hrudnika	8r431.2c↔	Perkut.transl.impl.stentu.uvofn.lieky:2stenty do ciev predkol.

8r431.2d	Perkut.transl.impl.stentu uvoľn.lieky:2stenty do ciev.malfor.	8r431.5h↔	Perkut.transl.impl.stentu uvoľn.lieky:5sten.do a.carotis.b.n.
8r431.2e	Perkut.transl.impl.stentu uvoľn.lieky:2stenty do umel.ciev	8r431.5j↔	Perkut.transl.impl.stentu uvoľnuj.lieky:5sten.do a.car.com.
8r431.2f	Perkut.transl.impl.stentu uvoľn.lieky:2stenty do spinál.ciev	8r431.5k↔	Perkut.transl.impl.stentu uvoľn.lieky:5 do a.car.int.extrakran.
8r431.2g	Perkut.transl.impl.stentu uvoľn.lieky:2stenty do v.portae	8r431.5m↔	Perkut.transl.impl.stentu uvoľn.l:5do a.car.int.extrak.s.a.car.com
8r431.2h↔	Perkut.transl.impl.stentu uvoľn.lieky:2stenty do a.carotis,b.n.	8r431.5n↔	Perkut.transl.impl.stentu uvoľn.liek:5 sten.do a.carotis exter.
8r431.2j↔	Perkut.transl.impl.stentu uvoľn.lieky:2stenty do a.car.com.	8r431.5x↔	Perkut.transl.impl.stentu uvoľn.lieky:5stentov do ost.ciev
8r431.2k↔	Perkut.transl.impl.stentu uvoľn.lieky:2 do a.car.inter.extr.	8r431.60	Perkut.transl.impl.stentu uvoľn.liek:6 a viac st.do intrakr.ciev
8r431.2m↔	Perk.transl.impl.sten.uvo.lie:2 do a.car.int.extrak.s.a.car.com	8r431.62↔	Perkut.transl.impl.stentu uvoľ.liek:6 viac do ciev pleca a ram
8r431.2n↔	Perkut.transl.impl.stentu uvoľn.lie:2stenty do a.carotis exter	8r431.63↔	Perk.transl.impl.stentu uvoľn.liek:6 a viac st.do ciev predlakt.
8r431.2x↔	Perkut.transl.impl.stentu uvoľn.lieky:2stenty do ostat.ciev	8r431.64	Perkut.translum.impl.stentu uvoľn.liek:6 a viac st.do aorty
8r431.30	Perkut.transl.impl.stentu uvoľn.lieky:3stenty do intrakr.ciev	8r431.65	Perkut.transl.impl.stentu uvoľn.liek:6 a viac do istmu aorty
8r431.32↔	Perkut.transl.impl.stentu uvoľn.lieky:3 do ciev pleca a ram.	8r431.66	Perkut.transl.impl.stentu uvoľnuj.l:6 v.sten.do duc.arter.aper.
8r431.33↔	Perkut.transl.impl.stentu uvoľn.lieky:3stenty do ciev predlakt.	8r431.67	Perkut.transl.impl.stentu uvoľn.lieky:6 a viac stent.do v.cava
8r431.34	Perkut.transl.impl.stentu uvoľn.lieky:3stenty do aorty	8r431.68↔	Perk.transl.impl.stentu uvoľn.liek:6 a viac sten.do i.ciev hrudn.
8r431.35	Perkut.transl.impl.stentu uvoľn.lieky:3stenty do istmu aorty	8r431.69↔	Perkut.transl.impl.stentu uvoľn.lieky:6 v.sten.do i.ciev brucha
8r431.36	Perkut.transl.impl.stentu uvoľn.lieky:3sten.do duc.arter.aper.	8r431.6a	Perkut.translum.impl.stent uvoľn.liek:6 a viac do visc.ciev
8r431.37	Perkut.translumen.impl.stentu uvoľn.lieky:3 stenty do v.cava	8r431.6b↔	Perkut.transl.impl.stentu uvoľn.liek:6 v.sten.a.carotis, b.n.
8r431.38↔	Perkut.transl.impl.stentu uvoľn.lieky:3stenty do i.ciev hrud.	8r431.6c↔	Perk.transl.impl.stentu uvoľn.liek:6 a viac do ciev predkol
8r431.39↔	Perkut.transl.impl.stentu uvoľn.lieky:3sten.do i.ciev brucha	8r431.6d	Perkut.transl.impl.stentu uvoľn.liek:6 a viac st.do ciev.malf.
8r431.3a	Perkut.transl.impl.stentu uvoľn.lieky:3stenty do viscer.ciev	8r431.6e	Perkut.transl.impl.stentu uvoľn.liek:6 a viac st.do umel.ciev
8r431.3b↔	Perkut.transl.impl.stentu uvoľn.lieky:3stenty do ciev stehna	8r431.6f	Perkut.transl.impl.stentu uvoľn.liek:6 a viac st.do spinál.ciev
8r431.3c↔	Perkut.transl.impl.stentu uvoľn.lieky:3stenty do ciev predkol.	8r431.6g	Perkut.transl.impl.stentu uvoľn.liek:6 a viac st.do v.portae
8r431.3d	Perkut.transl.impl.stentu uvoľnuj.lieky:3 do a.car.int.extr.	8r431.6h↔	Perkut.transl.impl.stentu uvoľn.liek:6 v.sten.a.carotis, b.n.
8r431.3e	Perkut.transl.impl.stentu uvoľn.lieky:3stenty do umel.ciev	8r431.6j↔	Perkut.transl.impl.stentu uvoľn.liek:6 a viac st.do a.car.com
8r431.3f	Perkut.transl.impl.stentu uvoľn.lieky:3stenty do spinál.ciev	8r431.6k↔	Perk.transl.impl.stentu uvoľn.l:6 a viac sten.a.car.int.extrakr
8r431.3g	Perkut.transl.impl.stentu uvoľn.lieky:3stenty do v.portae	8r431.6m↔	Perk.transl.impl.st.uvoľn.l:6-viac do a.car.int.extr.s.a.car.com
8r431.3h↔	Perkut.transl.impl.stentu uvoľn.lieky:3stenty do a.carotis,b.n.	8r431.6n↔	Perkut.transl.impl.sten.uvoľn.liek:6- v.do a.carotis externa
8r431.3j↔	Perkut.transl.impl.stentu uvoľn.lieky:3stenty do a.car.com.	8r431.6x↔	Perkut.transl.impl.stentu uvoľn.liek:6 a viac st.do ost.ciev
8r431.3k↔	Perkut.transl.impl.stentu uvoľnuj.lieky:3 do a.car.int.extr.	8r432.10	Perk.transl.impl.pokr.sten.neuv.l.(stentgr):1 do intrakran.ciev
8r431.3m↔	Perk.transl.impl.stentu.uvo.l:3 do a.car.int.extr.a.car.com.	8r432.12↔	Perk.transl.impl.pokr.sten.neuv.l.(stentgr):1 do c.pleca a ram
8r431.3n↔	Perkut.transl.impl.stentu uvoľn.lie:3stenty do a.carotis exter	8r432.13↔	Perk.transl.impl.pokr.sten.neuv.l.(stentgr):1 do ciev predlaktia
8r431.3x↔	Perkut.transl.impl.stentu uvoľn.lieky:3ste.do ost.ciev	8r432.14	Perkut.translum.impl.pokr.sten.neuv.l.(stentgr):1 do aorty
8r431.40	Perkut.transl.impl.stentu uvoľn.lieky:4 sten.dointra. ciev	8r432.15	Perk.transl.impl.pokr.stent.neuovoľnuj.l.(stgr):1 do istmu aorty
8r431.42↔	Perkut.transl.impl.stentu uvoľn.lieky:4 do ciev pleca a ram	8r432.16	Perk.transl.impl.pokr.sten.neuv.l.(stentgr):1 do duc.arter.aper
8r431.43↔	Perkut.transl.impl.stentu uvoľn.lieky:4sten.do ciev predlakt.	8r432.17	Perkut.transl.impl.pokr.sten.neuv.l.(stentgr):1 stent do v.cava
8r431.44	Perkut.transl.impl.stentu uvoľn.lieky:4sten.do aorty	8r432.18↔	Perk.transl.impl.pokr.sten.neuv.liek(stentgr):1 do i.ciev hrud.
8r431.45	Perkut.transl.impl.stentu uvoľn.lieky:4sten.do do istmu aorty	8r432.19↔	Perk.transl.impl.pokr.sten.neuv.l.(stentgr):1 do i.ciev brucha
8r431.46	Perkut.transl.impl.stentu uvoľn.lieky:4sten.do duc.arter.aper.	8r432.1a	Perk.transl.impl.pokr.sten.neuv.l.(stentgr):1 do viscerál.ciev
8r431.47	Perkut.transl.impl.stentu uvoľn.lieky:4 stenty do v.cava	8r432.1b↔	Perk.transl.impl.pokr.sten.neuv.l.(stentgr):1 do ciev stehna
8r431.48↔	Perkut.translum.impl.stentu uvoľn.lieky:4sten.do i. ciev hrud.	8r432.1c↔	Perk.transl.impl.pokr.sten.neuovoľ.l.(stentgr):1 do ciev predkol
8r431.49↔	Perkut.transl.impl.stentu uvoľn.lieky:4sten.do i.ciev brucha	8r432.1d	Perk.transl.impl.pokr.sten.neuv.l.(stentgr):1 do ciev.malform
8r431.4a	Perkut.transl.impl.stentu uvoľn.lieky:4sten.do viscer.ciev	8r432.1e	Perkut.transl.impl.pokr.sten.neuv.liek(stentgr):1 do um.ciev
8r431.4b↔	Perkut.transl.impl.stentu uvoľn.lieky:4sten.do ciev stehna	8r432.1f	Perk.transl.impl.pokr.sten.neuv.l.(stentgr):1 do spinál.ciev
8r431.4c↔	Perkut.transl.impl.stentu uvoľn.lieky:4sten.do ciev predkol.	8r432.1g	Perk.transl.impl.pokr.sten.neuv.l.(stentgr):1 do v.portae
8r431.4d	Perkut.transl.impl.stentu uvoľn.lieky:4sten.do ciev.malfor.	8r432.1h↔	Perk.transl.impl.pokr.sten.neuv.l.(stentgr):1 do a.carotis, b.n.
8r431.4e	Perkut.transl.impl.stentu uvoľn.lieky:4sten.do umel.ciev	8r432.1j↔	Perk.transl.impl.pokr.sten.neuv.l.(stentgr):1 do a.carotis.com
8r431.4f	Perkut.transl.impl.stentu uvoľn.lieky:4sten.do spinál.ciev	8r432.1k↔	Perk.transl.impl.pokr.sten.neuv.l.(stentgr):1 do a.car.int.extrak
8r431.4g	Perkut.transl.impl.stentu uvoľn.lieky:4sten.do v.portae	8r432.1m↔	Perk.transl.impl.pokr.ste.neu.l.(sttgr):1 a.car.int.extr.s.a.car.com
8r431.4h↔	Perkut.transl.impl.stentu uvoľn.lieky:4sten.do a.carotis,b.n.	8r432.1n↔	Perk.transl.impl.pokr.sten.neuv.l.(stentgr):1 do a.carot.externa
8r431.4j↔	Perkut.transl.impl.stentu uvoľn.lieky:4sten.do a.carot.com.	8r432.1x↔	Perk.transl.impl.pokr.sten.neuv.l.(stentgr):1 do ostat.ciev
8r431.4k↔	Perkut.transl.impl.stentu uvoľn.lieky:4 do a.car. int.extr.	8r432.20	Perk.transl.impl.pokr.sten.neuv.liek(stentgr):2 do intrakr.ciev
8r431.4m↔	Perk.transl.impl.sten.uvoľ.liek:4 do a.car.int.extr.s.a.car.com	8r432.22↔	Perk.transl.impl.pokr.sten.neuv.l.(stentgr):2 do c.pleca a ram
8r431.4n↔	Perkut.transl.impl.stentu uvoľn.lie:4sten.do a.carotis externa	8r432.23↔	Perkut.transl.impl.pokr.sten.neuv.l.(stentgr):2 do ciev predlakt
8r431.4x↔	Perkut.transl.impl.stentu uvoľn.lieky:4stenty do ost.ciev	8r432.24	Perkut.transl.impl.pokr.sten.neuv.l.(stentgr):2 do aorty
8r431.50	Perkut.transl.impl.stentu uvoľn.lieky:5sten.do intrakran.ciev	8r432.25	Perk.transl.impl.pokr.sten.neuv.liek(sttgr):2 do istmu aorty
8r431.52↔	Perkut.transl.impl.stentu uvoľn.lieky:5 do ciev pleca a ram	8r432.26	Perk.transl.impl.pokr.sten.neuv.l.(sttgr):2 do duc.arter.aper
8r431.53↔	Perkut.transl.impl.stentu uvoľn.lieky:5sten.do ciev predlakt	8r432.27	Perk.transl.impl.pokr.sten.neuovoľ.liek(stentgr):2 do v.cava
8r431.54	Perkut.transl.impl.stentu uvoľn.lieky:5sten.do aorty	8r432.28↔	Perkut.transl.impl.pokr.sten.neuv.l.(stentgr):2 do i.ciev hrud
8r431.55	Perkut.transl.impl.stentu uvoľn.lieky:5sten.do do istmu aorty	8r432.29↔	Perk.transl.impl.pokr.sten.neuovoľ.l.(stentgr):2 do i.ciev brucha
8r431.56	Perkut.transl.impl.stentu uvoľn.liek:5 do duc.arteri.aper.	8r432.2a	Perkut.transl.impl.pokr.sten.neuv.l.(stentgr):2 do viscerál.ciev
8r431.57	Perkut.translum.implant.stentu uvoľnuj.lieky:5 do v.cava	8r432.2b↔	Perkut.transl.impl.pokr.sten.neuv.l.(stentgr):2 do ciev stehna
8r431.58↔	Perkut.transl.impl.stentu uvoľn.lieky:5sten.do i.ciev hrud.	8r432.2c↔	Perk.transl.impl.pokr.sten.neuv.l.(stentgr):2 do ciev predkol
8r431.59↔	Perkut.transl.impl.stentu uvoľn.lieky:5sten.do i.ciev brucha	8r432.2d	Perkut.transl.impl.pokr.sten.neuv.l.(stentgr):2 do ciev.malform
8r431.5a	Perkut.transl.impl.stentu uvoľn.lieky:5sten.do viscer.ciev	8r432.2e	Perk.transl.impl.pokr.sten.neuv.l.(stentgr):2 do umel.ciev
8r431.5b↔	Perkut.transl.impl.stentu uvoľn.lieky:5sten.do ciev stehna	8r432.2f	Perkut.transl.impl.pokr.sten.neuv.l.(stentgr):2 do spinál.ciev
8r431.5c↔	Perkut.transl.impl.stentu uvoľn.lieky:5sten.do ciev predkol	8r432.2g	Perkut.transl.impl.pokr.sten.neuv.l.(stentgr):2 do v.portae
8r431.5d	Perkut.transl.impl.stentu uvoľn.lieky:5sten.do ciev.malform	8r432.2h↔	Perkut.transl.impl.pokr.sten.neuv.l.(sttgr):2 do a.carotis, b.n.
8r431.5e	Perkut.transl.impl.stentu uvoľn.lieky:5sten.do umel.ciev	8r432.2j↔	Perk.transl.impl.pokr.sten.neuovoľ.liek(stentgr):2 do a.carot.com
8r431.5f	Perkut.transl.impl.stentu uvoľn.lieky:5sten.do spinál.ciev	8r432.2k↔	Perk.transl.impl.pokr.sten.neuovoľ.l.(sttgr):2 do a.car.int.extr.
8r431.5g	Perkut.transl.impl.stentu uvoľn.lieky:5sten.do v.portae	8r432.2m↔	Perk.transl.impl.pokr.ste.neu.l.(sttgr):2,a.car.int.extr,a.car.com

8r432.2n↔	Perk.tran.impl.pokryt.sten.neuv.I.(stentgr):2 do a.carot.exter.	8r432.63↔	Perk.tr.impl.pokr.sten.neuv.I.(stentgrf):6-v.do ciev predlakt
8r432.2x↔	Perk.transl.impl.pokr.stentu.neuof.liek(stentgr):2 do ost.ciev	8r432.64	Perk.tr.impl.pokr.sten.neuv.I.(stentgrf):6-viac do aorty
8r432.30	Perk.transl.impl.pokr.sten.neuv.I.(stentgr):3 do intrakran.ciev	8r432.65	Perk.tr.impl.pokr.sten.neuv.I.(stentgrf):6-v.do do istmu aorty
8r432.32↔	Perk.transl.impl.pokryt.sten.neuv.I.(sttgr):3 do c.pleca a ram	8r432.66	Perk.tr.impl.pokr.sten.neuv.I.(stentgrf):6-v.do duc.art.apert.
8r432.33↔	Perk.transl.impl.pokr.sten.neuv.I.(stentgr):3 do ciev predlakt	8r432.67	Perk.tr.impl.pokr.sten.neuv.I.(stentgrf):6-v.do do v.cava
8r432.34	Perk.tran.impl.pokryt.sten.neuof.liek(stentgr):3 do aorty	8r432.68↔	Perk.tr.impl.pokr.sten.neu.I.(stentgrf):6-v.do i.ciev hrud.
8r432.35	Perk.tran.impl.pokr.sten.neuof.liek(stgr):3 do istmu aorty	8r432.69↔	Perk.tr.impl.pokr.sten.neuv.I.(Stgr.):6-viac do i.ciev brucha
8r432.36	Perk.transl.impl.pokryt.sten.neuv.I.(sttgr):3 do duct.art.apert	8r432.6a	Perk.tr.impl.pokr.sten.neuv.I.(stentgrf):6-v.do viscerál.ciev
8r432.37	Perk.tran.impl.pokryt.sten.neuof.liek(stentgr):3 do v.cava	8r432.6b↔	Perk.tr.impl.pokr.sten.neuv.I.(stentgrf):6-v. do ciev stehna
8r432.38↔	Perkut.transl.impl.pokr.sten.neuv.I.(stentgr):3 do i.ciev hrud.	8r432.6c↔	Perk.trl.impl.pokr.sten.neuv.I.(stentgrf):6-v.do ciev.predkol
8r432.39↔	Perk.tran.implant.pokr.sten.neuv.I.(stentgr):3 do i.ciev brucha	8r432.6d	Perk.tr.impl.pokr.sten.neuv.I.(stentgrf):6-v.do ciev.malform.
8r432.3a	Perk.tran.impl.pokryt.sten.neuv.liek(sttgr):3 do viscerál.ciev	8r432.6e	Perk.tr.impl.pokr.sten.neuv.I.(stentgrf):6-v.do umel.ciev
8r432.3b↔	Perk.transl.impl.pokr.sten.neuof.I.(stentgr):3 do ciev stehna	8r432.6f	Perk.tr.impl.pokr.sten.neuv.I.(stentgrf):6-v.do spinál.ciev
8r432.3c↔	Perk.transl.impl.pokryt.sten.neuv.I.(stentgr):3 do ciev predkol	8r432.6g	Perk.tr.impl.pokr.sten.neuv.I.(stentgrf):6-v.do v.portae
8r432.3d	Perk.transl.impl.pokryt.sten.neuv.I.(sttgr):3 do ciev.malform	8r432.6h↔	Perk.tr.impl.pokr.sten.neuv.liek.:6-v.do a.carotis, b.n.
8r432.3e	Perkut.transl.impl.pokr.sten.neuv.I.(stentgr):3 do umel.ciev	8r432.6j↔	Perk.tr.impl.pokr.sten.neuv.I.(stentgrf):6-v.do a.car.com.
8r432.3f	Perk.tran.impl.pokr.sten.neuv.I.(stentgr):3 do spinál.ciev	8r432.6k↔	Perk.tr.impl.pokr.sten.neuv.I.(stentgrf):6-v.do a.car.int.ext
8r432.3g	Perk.tran.impl.pokr.sten.neuof.liek(stentgr):3 do v.portae	8r432.6m↔	Perk.tr.impl.pokryt.ste.neuv.I:6-v.do a.car.int.ext.s a car.com
8r432.3h↔	Perk.tran.impl.pokr.sten.neuv.I.(stentgr):3 do a.carotis, b.n.	8r432.6n↔	Perk.tr.impl.pokr.sten.neuv.I.(stentgrf):6-v.do a.car.externa
8r432.3j↔	Perk.tran.impl.pokr.sten.neuv.I.(stentgr):3 do a.carotis.com.	8r432.6x↔	Perk.tr.impl.pokr.sten.neuof.liek(stentgrf):6-v.do ostat.ciev
8r432.3k↔	Perk.tran.impl.pokryt.sten.neuv.I.(sttgr):3 do a.car.int.extrakt	8r433.10	Perkut.transl.impl.biorezorb.stentutu:1 do intrakraniál.ciev
8r432.3m↔	Perk.tran.impl.pokr.ste.neu.I.(sttgr):3,a.car.int.ext.,a.car.com	8r433.12↔	Perkut.transl.impl.biorezorb.stentu:1 do ciev pleca a ram
8r432.3n↔	Perk.tran.impl.pokr.sten.neuv.I.(stentgr):3 do a.carot.externa	8r433.13↔	Perkut.transl.impl.biorezorb.stentu:1 do ciev predlaktia
8r432.3x↔	Perk.translum.impl.pokryt.sten.neuv.I.(stentgr):3 do ost.ciev	8r433.14	Perkut.transl.impl.biorezorb.stentu:1 do aorty
8r432.40	Perkut.transl.impl.pokr.sten.neuv.I.(stentgr):4 do intrakr.ciev	8r433.15	Perkut.transl.impl.biorezorb.stentu:1 do istmu aorty
8r432.42↔	Perk.tran.impl.pokr.sten.neuv.I.(stentgr):4 do c.pleca a ram	8r433.16	Perkut.transl.impl.biorezorb.stentu:1 do duc.art.apertus
8r432.43↔	Perk.transl.impl.pokryt.sten.neuv.I.(stentgr):4 do ciev predlakt	8r433.17	Perkut.transl.impl.biorezorb.stentutu:1 do v.cava
8r432.44	Perkut.transl.impl.pokryt.sten.neuof.liek(stentgr):4 do aorty	8r433.18↔	Perkut.transl.impl.biorezorb.stentu:1 do i.ciev hrudnika
8r432.45	Perk.tran.impl.pokryt.sten.neuof.liek(sttgr):4 do istmu aorty	8r433.19↔	Perkut.transl.impl.biorezorb.stentu:1 do i.ciev brucha
8r432.46	Perk.transl.impl.pokr.sten.neuv.I.(stentgr):4 do duc.art.apert	8r433.1a	Perkut.transl.impl.biorezorb.stentu:1 do viscerál.ciev
8r432.47	Perk.transl.impl.pokryt.stentu.neuof.I.(stentgr):4 do v.cava	8r433.1b↔	Perkut.transl.impl.biorezorb.stentu:1 do ciev stehna
8r432.48↔	Perk.transl.impl.pokryt.sten.neuv.I.(stentgr):4 do i.ciev hrud.	8r433.1c↔	Perkut.transl.impl.biorezorb.stentu:1 do ciev predkolenia
8r432.49↔	Perk.tran.impl.pokryt.sten.neuv.I.(stentgr):4 do i.ciev brucha	8r433.1d	Perkut.transl.impl.biorezorb.stentu:1 do ciev.malform.
8r432.4a	Perk.transl.impl.pokr.sten.neuv.I.(stentgr):4 do viscerál.ciev	8r433.1e	Perkut.transl.impl.biorezorb.stentu:1 do umel.ciev
8r432.4b↔	Perk.tran.impl.pokr.sten.neuof.liek(stentgr):4 do ciev stehna	8r433.1f	Perkut.transl.impl.biorezorb.stentu:1 do spinálne ciev
8r432.4c↔	Perk.tran.impl.pokryt.sten.neuv.I.(stentgr):4 do ciev predkol	8r433.1g	Perkut.transl.impl.biorezorb.stentu:1 do v.portae
8r432.4d	Perk.transl.impl.pokryt.sten.neuv.I.(sttgr):4 do ciev.malform	8r433.1h↔	Perkut.transl.impl.biorezorb.stentu:1 do a.carotis, b.n.
8r432.4e	Perk.tran.impl.pokr.sten.neuv.I.(stentgr):4 do umel.ciev	8r433.1j↔	Perkut.transl.impl.biorezorb.stentu:1 do a.carotis communis
8r432.4f	Perk.tran.impl.pokr.sten.neuv.I.(stentgr):4 do spinál.ciev	8r433.1k↔	Perkut.transl.impl.biorezorb.stentu:1 do a.car.int.extrakt.
8r432.4g	Perk.tran.impl.pokr.sten.neuv.I.(stentgr):4 do v.portae	8r433.1m↔	Perkut.transl.impl.biorezorb.ste:1 do a.car.int.ext.s a c.com.
8r432.4h↔	Perk.tran.impl.pokr.sten.neuv.I.(stentgr):4 do a.carotis,b.n.	8r433.1n↔	Perkut.transl.impl.biorezorb.stentu:1 do a.carotis externa
8r432.4j↔	Perk.tran.impl.pokr.sten.neuv.I.(stentgr):4 do a.carotis.com.	8r433.1x↔	Perkut.transl.impl.biorezorb.stentu:1 do ostat.ciev
8r432.4k↔	Perk.tran.impl.pokr.sten.neuv.I.(sttgr):4 do a.car.int.extrakt.	8r433.20	Perkut.transl.impl.biorezorb.stentuntu:2 do intrakraniál.ciev
8r432.4m↔	Perk.tran.impl.pokr.sten.neu.I.(sttgr):4,a.car.int.ext.s a car.c.	8r433.22↔	Perkut.transl.impl.biorezorb.stentu:2 do ciev pleca a ram
8r432.4n↔	Perk.tran.impl.pokr.sten.neuv.I.(stentgr):4 do a.car.externa	8r433.23↔	Perkut.transl.impl.biorezorb.stentu:2 do ciev predlaktia
8r432.4x↔	Perk.tran.impl.pokr.sten.neuv.liek(stentgr):4 do ostat.ciev	8r433.24	Perkut.transl.impl.biorezorb.stentu:2 do aorty
8r432.50	Perkut.transl.impl.pokrytý.ste.neuof.liek(stentgr):5 do intrakr.c	8r433.25	Perkut.transl.impl.biorezorb.stentu:2 do istmu aorty
8r432.52↔	Perkut.transl.impl.pokr.sten.neuv.I.(sttgr):5 do c.pleca a ram	8r433.26	Perkut.transl.impl.biorezorb.stentu:2 do duct.art.apertus
8r432.53↔	Perkut.transl.impl.pokr.sten.neuv.I.(sttgr):5 do ciev predlakt	8r433.27	Perkután.translumen.impl.biorezorb.stentu:2 do v.cava
8r432.54	Perkut.transl.impl.pokr.sten.neuv.I.(stentgr):5 do aorty	8r433.28↔	Perkut.transl.implant.biorezorb.stentu:2 do i.ciev hrudnika
8r432.55	Perkut.transl.impl.pokr.sten.neuv.I.(sttgr):5 do istmu aorty	8r433.29↔	Perkut.transl.impl.biorezorb.stentu:2 stent do i.ciev brucha
8r432.56	Perkut.transl.impl.pokr.sten.neuv.I.(sttgr):5 do duc.art.apert	8r433.2a	Perkut.transl.impl.biorezorb.stentu:2 do viscerál.ciev
8r432.57	Perkut.transl.impl.pokr.sten.neuv.I.(stentgr):5 do v.cava	8r433.2b↔	Perkut.transl.impl.biorezorb.stentu:2 do ciev stehna
8r432.58↔	Perkut.transl.impl.pokr.sten.neuv.I.(stentgr):5 do i.ciev hrud.	8r433.2c↔	Perkut.transl.impl.biorezorb.stentu:2 do ciev predkolenia
8r432.59↔	Perkut.transl.impl.pokr.sten.neuv.I.(sttgr):5 do i.ciev brucha	8r433.2d	Perkut.transl.impl.biorezorb.stentu:2 do ciev.malform.
8r432.5a	Perk.transl.impl.pokr.sten.neuv.I.(stentgr):5 do viscerál.ciev	8r433.2e	Perkut.transl.impl.biorezorb.stentu:2 do umel.ciev
8r432.5b↔	Perkut.transl.impl.pokr.sten.neuv.I.(stentgr.):5 do ciev stehna	8r433.2f	Perkut.transl.impl.biorezorb.stentu:2 do spinál.ciev
8r432.5c↔	Perkut.transl.impl.pokr.sten.neuv.I.(stentgr):5 do ciev predkol	8r433.2g	Perkut.transl.impl.biorezorb.stentu:2 do v.portae
8r432.5d	Perkut.transl.impl.pokr.sten.neuv.I.(stentgr):5 do ciev.malf.	8r433.2h↔	Perkut.transl.impl.biorezorb.stentu:2 do a.carotis, b.n.
8r432.5e	Perkut.transl.impl.pokr.sten.neuv.I.(stentgr):5 do umel.ciev	8r433.2j↔	Perkut.transl.impl.biorezorb.stentu:2 do a.carotis communis
8r432.5f	Perkut.transl.impl.pokr.sten.neuv.I.(stentgr):5 do spin.ciev	8r433.2k↔	Perkut.transl.impl.biore.ste:2 do a.carotis inter.extrakraniál.
8r432.5g	Perkut.transl.impl.pokr.sten.neuv.I.(stentgr):5 do v.portae	8r433.2m↔	Perkut.transl.impl.biore.ste:2 do a.car.inter.extr.s a car.com
8r432.5h↔	Perk.transl.impl.pokr.sten.neuv.I.(stentgr):5 do a.carotis,b.n	8r433.2n↔	Perkut.transl.impl.biorezorb.stentu:2 do a.carotis externa
8r432.5j↔	Perkut.transl.impl.pokr.sten.neuv.I.(stentgr):5 do a.car.com.	8r433.2x↔	Perkut.transl.implant.biorezorb.stentu:2 do ostat.ciev
8r432.5k↔	Perk.transl.impl.pokr.sten.neuv.I.(sttgr):5 do a.car.int.extrakt	8r433.30	Perkut.transl.impl.biorezorb.stentu:3 do intrakraniál.ciev
8r432.5m↔	Perk.tran.imp.pokr.ste.neuof.I.(sttgr):5,a.c.int.ext.s a.c.com.	8r433.32↔	Perkut.transl.impl.biorezorb.stentu:3 do ciev pleca a ram
8r432.5n↔	Perkut.transl.impl.pokr.sten.neuv.I.(stentgr):5 do a.car.exter	8r433.33↔	Perkut.transl.impl.biorezorb.stentu:3 do ciev predlaktia
8r432.5x↔	Perkut.transl.impl.pokr.sten.neuv.liek(stentgr):5 do ost.ciev	8r433.34	Perkut.translum.implant.biorezorb.stentu:3 do aorty
8r432.60	Perk.tr.impl.pokr.sten.neuv.I.(stentgrf):6-v.do intrakr.ciev	8r433.35	Perkut.transl.impl.biorezorb.stentu:3 do istmu aorty
8r432.62↔	Perk.tr.impl.pokr.sten.neuv.I.(stentgrf):6-v. do c.pleca,ram	8r433.36	Perkut.transl.impl.biorezorb.stentu:3 do duc.art.apertus

8r433.37	Perkut.transl.impl.biorezorb.stentu:3 do v.cava	8r433.6b↔	Perkut.transl.impl.biorezorb.stentu:6 a viac do ciev stehna
8r433.38↔	Perkut.transl.impl.biorezorb.stentu:3 do i.ciev hrudníka	8r433.6c↔	Perkut.transl.impl.biorezorb.stentu:6 a viac do ciev predkol.
8r433.39↔	Perkut.transl.impl.biorezorb.stentu:3 do i.ciev brucha	8r433.6d	Perkut.transl.impl.biorezorb.stentu:6 a viac do ciev malform
8r433.3a	Perkut.transl.impl.biorezorb.stentu:3 do viscerál.ciev	8r433.6e	Perkut.transl.impl.biorezorb.stentu:6 a viac do umel.ciev
8r433.3b↔	Perkut.transl.impl.biorezorb.stentu:3 do ciev stehna	8r433.6f	Perkut.transl.impl.biorezorb.stentu:6 a viac do spinál.ciev
8r433.3c↔	Perkut.transl.impl.biorezorb.stentu:3 do ciev predkolenia	8r433.6g	Perkut.transl.impl.biorezorb.stentu:6 a viac do v. portae
8r433.3d	Perkut.translum.impl.biorezorb.stentu:3 do ciev.malformácií	8r433.6h↔	Perkut.transl.impl.biorezorb.stentu:6 a viac do a.carotis, b.n.
8r433.3e	Perkut.transl.impl.biorezorb.stentu:3 do umel.ciev	8r433.6j↔	Perkut.transl.impl.biorezorb.stentu:6 a viac do a.carotis com.
8r433.3f	Perkut.transl.impl.biorezorb.stentu:3 do spinál.ciev	8r433.6k↔	Perkut.transl.impl.biorezorb.stentu:6 a viac do a.car.int.extrak.
8r433.3g	Perkut.transl.impl.biorezorb.stentu:3 do v.portae	8r433.6m↔	Perkut.transl.impl.biorezorb.stentu:6 a viac do a.car.inter.ext.s a.car.com.
8r433.3h↔	Perkut.transl.impl.biorezorb.stentu:3 do a.carotis, b.n.	8r433.6n↔	Perkut.transl.impl.biorezorb.stentu:6 a viac do a.carot.exter
8r433.3j↔	Perkut.transl.impl.biorezorb.stentu:3 do a.carotis communis	8r433.6x↔	Perkut.transl.impl.biorezorb.stentu:6 a viac do ostat.ciev
8r433.3k↔	Perkut.transl.impl.biorezorb.stentu:3 do a.carot.inter.extrakr	8r434.00	Perkut.transl.impl.nepokryt.CP-stentu:1 do intrakran.ciev
8r433.3m↔	Perkut.transl.impl.bior.ste:3 do a.car.inter.extrakr.s a.car.com	8r434.02↔	Perkut.transl.impl.nepokryt.CP-stentu:1 do ciev pleca a ram
8r433.3n↔	Perkut.transl.impl.biorezorb.stentu:3 do a.carotis externa	8r434.03↔	Perkut.transl.impl.nepokryt.CP-stentu:1 do ciev predlakt.
8r433.3x↔	Perkut.transl.impl.biorezorb.stentu:3 do ostat.ciev	8r434.04	Perkut.translum.impl.nepokryt.CP-stentu:1 do aorty
8r433.40	Perkut.translum.implant.biorezorb.stentu:4 do v.cava	8r434.05	Perkut.transl.impl.nepokr.CP-stentu:1 do istmu aorty
8r433.42↔	Perkut.transl.impl.biorezorb.stentu:4 do ciev pleca a ramena	8r434.06	Perkut.transl.impl.nepokryt.CP-stentu:1 do duct.art.apertus
8r433.43↔	Perkut.transl.impl.biorezorb.stentu:4 do ciev predlaktia	8r434.07	Perkut.translum.impl.nepokrytého CP-stentu:1 do v.cava
8r433.44	Perkut.transl.impl.biorezorb.stentu:4 do aorty	8r434.08↔	Perkut.transl.impl.nepokryt.CP-stentu:1 do i.ciev hrudníka
8r433.45	Perkut.transl.impl.biorezorb.stentu:4 do istmu aorty	8r434.09↔	Perkut.transl.impl.nepokr.CP-stent:1 do i.ciev brucha
8r433.46	Perkut.transl.impl.biorezorb.stentu:4 do duc.arter.apertus	8r434.0a	Perkut.transl.impl.nepokryt.CP-stentu:1 do viscerál.ciev
8r433.47	Perkut.translum.implant.biorezorb.stentu:4 do v.cava	8r434.0b↔	Perkut.transl.impl.nepokryt.CP-stentu:1 do ciev stehna
8r433.48↔	Perkut.transl.impl.biorezorb.stentu:4 do i.ciev hrudníka	8r434.0c↔	Perkut.transl.impl.nepokryt.CP-stentu:1 do ciev predkol.
8r433.49↔	Perkut.transl.impl.biorezorb.stentu:4 do i.ciev brucha	8r434.0d	Perkut.transl.impl.nepo.CP-stentu:1 do ciev malform.
8r433.4a	Perkut.transl.impl.biorezorb.stentu:4 do viscerál.ciev	8r434.0e	Perkut.transl.impl.nepokryt.CP-stentu:1 do umel.ciev
8r433.4b↔	Perkut.transl.impl.biorezorb.stentu:4 do ciev stehna	8r434.0f	Perkut.transl.impl.nepokryt.CP-stentu:1 do spin.ciev
8r433.4c↔	Perkut.transl.impl.biorezorb.stentu:4 do ciev predkolenia	8r434.0g	Perkut.transl.impl.nepokryt.CP-stentu:1 do v.portae
8r433.4d	Perkut.transl.impl.biorezorb.stentu:4 do ciev malform	8r434.0h↔	Perkut.transl.impl.nepokryt.CP-stentu:1 do a.carotis, b.n.
8r433.4e	Perkut.transl.impl.biorezorb.stentu:4 do umel.ciev	8r434.0j↔	Perkut.transl.impl.nepokryt.CP-stentu:1 do a.carot.communis
8r433.4f	Perkut.transl.impl.biorezorb.stentu:4 do spinál.ciev	8r434.0k↔	Perkut.transl.impl.nepokryt.CP-stentu:1 do a.carot.int.extrakr
8r433.4g	Perkut.transl.impl.biorezorb.stentu:4 do v.portae	8r434.0m↔	Perkut.transl.impl.nepokryt.CP-stentu:1 do a.c.int.ex., a.c.com
8r433.4h↔	Perkut.transl.impl.biorezorb.stentu:4 do a.carotis, b.n.	8r434.0n↔	Perkut.transl.impl.nepokryt.CP-stentu:1 do a.carotis externa
8r433.4j↔	Perkut.transl.impl.biorezorb.stentu:4 do a.carotis communis	8r434.0x↔	Perkut.translum.impl.nepokryt.CP-stentu:1 do ost.ciev
8r433.4k↔	Perkut.transl.impl.biorezorb.ste:4 do a.carotis inter.extrakr.	8r434.10	Perkut.transl.impl.nepokr.CP-stentu:2 a viac do intrakran.c
8r433.4m↔	Perkut.transl.impl.biorez.ste:4 do a.car.int.ex.s a.car.com.	8r434.12↔	Perkut.transl.impl.nepokr.CP-stentu:2-v. do ciev pleca a ram.
8r433.4n↔	Perkut.transl.impl.biorezorb.stentu:4 do a.carotis externa	8r434.13↔	Perkut.transl.impl.nepokryt.CP-stentu:2 a viac do ciev predlakt
8r433.4x↔	Perkut.transl.impl.biorezorb.stentu:4 do ostat.ciev	8r434.14	Perkut.translum.impl.nepokryt.CP-stentu:2 a viac do aorty
8r433.50	Perkut.transl.impl.biorezorb.stentu:5 do intrakraniál.ciev	8r434.15	Perkut.translum.impl.nepokr.CP-stentu:2 a viac do istmu aorty
8r433.52↔	Perkut.transl.impl.biorezorb.stentu:5 do ciev pleca a ram	8r434.16	Perkut.transl.impl.nepokryt.CP-stentu:2 a viac do duct.art.aper.
8r433.53↔	Perkut.transl.impl.biorezorb.stentu:5 do ciev predlakt	8r434.17	Perkut.translum.impl.nepokr.CP-stentu:2 a viac do v.cava
8r433.54	Perkut.transluminal.impl.biorezorb.vatef.stentu:5 do aorty	8r434.18↔	Perkut.transl.impl.nepokryt.CP-stentu:2 a viac do i.ciev hrud.
8r433.55	Perkut.transl.impl.biorezorb.stentu:5 do istmu aorty	8r434.19↔	Perkut.transl.impl.nepokr.CP-stentu:2 a viac do i.ciev brucha
8r433.56	Perkut.transl.impl.biorezorb.stentu:5 do duc.arter.apertus	8r434.1a	Perkut.transl.impl.nepokryt.CP-stentu:2 a viac do viscerál.ciev
8r433.57	Perkut.transl.impl.biorezorb.stentu:5 do v.cava	8r434.1b↔	Perkut.transl.impl.nepokryt.CP-stentu:2 a viac do ciev stehna
8r433.58↔	Perkut.transl.impl.biorezorb.stentu:5 do i.ciev hrudníka	8r434.1c↔	Perkut.transl.impl.nepokryt.CP-stentu:2 a viac do ciev predkol
8r433.59↔	Perkut.transl.impl.biorezorb.stentu:5 do i.ciev brucha	8r434.1d	Perkut.transl.impl.nepokryt.CP-stentu:2 a viac do ciev malform
8r433.5a	Perkut.transl.impl.biorezorb.stentu:5 do viscerál.ciev	8r434.1e	Perkut.transl.impl.nepokryt.CP-stentu:2 a viac do umel.ciev
8r433.5b↔	Perkut.transl.impl.biorezorb.stentu:5 do ciev stehna	8r434.1f	Perkut.transl.impl.nepokryt.CP-stentu:2 a viac do spin.ciev
8r433.5c↔	Perkut.transl.impl.biorezorb.stentu:5 do ciev predkolenia	8r434.1g	Perkut.transl.impl.nepokryt.CP-stentu:2 a viac do v.portae
8r433.5d	Perkut.transl.impl.biorezorb.stentu:5 do ciev malformácií	8r434.1h↔	Perkut.transl.impl.nepokryt.CP-stentu:2 a viac do a.carot., b.n.
8r433.5e	Perkut.transl.impl.biorezorb.stentu:5 do umelých ciev	8r434.1j↔	Perkut.transl.impl.nepokryt.CP-stentu:2 a viac do a.car.com.
8r433.5f	Perkut.transl.impl.biorezorb.stentu:5 do spinál.ciev	8r434.1k↔	Perkut.transl.impl.nepokr.CP-st:2 a viac do a.car.int.extrakr.
8r433.5g	Perkut.transl.impl.biorezorb.stentu:5 do v. portae	8r434.1m↔	Perkut.transl.impl.nepokr.CP-st:2-v. do a.car.int.ext., a.car.com
8r433.5h↔	Perkut.transl.impl.biorezorb.stentu:5 do a.carotis, b.n.	8r434.1n↔	Perkut.transl.impl.nepokryt.CP-stentu:2 a viac do a.car.exter
8r433.5j↔	Perkut.transl.impl.biorezorb.stentu:5 do a.carotis communis	8r434.1x↔	Perkut.transl.impl.nepokryt.CP-stentu:2 a viac do ost.ciev
8r433.5k↔	Perkut.transl.impl.biorezorb.stentu:5 do a.carot.int.extrakr.	8r435.00	Perkut.transl.impl.pokryt.CP-stentu:1 do intrakran.ciev
8r433.5m↔	Perkut.transl.impl.biorez.ste:5 a car.inter.extrakr.s a car.com	8r435.02↔	Perkut.transl.impl.pokryt.CP-stentu:1 do ciev pleca a ram.
8r433.5n↔	Perkut.transl.impl.biorezorb.stentu:5 do a.carotis externa	8r435.03↔	Perkut.transl.impl.pokryt.CP-stentu:1 do ciev predlakt.
8r433.5x↔	Perkut.transl.impl.biorezorb.stentu:5 do ostat.ciev	8r435.04	Perkut.transl.impl.pokrytého CP-stentu:1 do aorty
8r433.60	Perkut.transl.impl.biorezorb.stentu:6 a viac do intrakr.ciev	8r435.05	Perkut.transl.impl.pokrytého CP-stentu:1 do istmu aorty
8r433.62↔	Perkut.transl.impl.biorezorb.stentu:6-viac do cie.pleca a ram	8r435.06	Perkut.transl.impl.pokrytého CP-stentu:1 do duct.art.apert.
8r433.63↔	Perkut.transl.impl.biorezorb.stentu:6 a viac do ciev predlakt	8r435.07	Perkut.translum.impl.pokryt.CP-stentu:1 do v.cava
8r433.64	Perkut.transl.impl.biorezorb.stentu:6 a viac do aorty	8r435.08↔	Perkut.transl.impl.pokryt.CP-stentu:1 do i.ciev hrudníka
8r433.65	Perkut.transl.impl.biorezorb.stentu:6 a viac do istmu aorty	8r435.09↔	Perkut.transl.impl.pokryt.CP-stentu:1 do i.ciev brucha
8r433.66	Perkut.transl.impl.biorezorb.stentu:6 a viac do duc.arte.apert	8r435.0a	Perkut.translum.impl.pokryt.CP-stentu:1 do viscerál.ciev
8r433.67	Perkut.translum.impl.biorezorb.stentu:6 a viac do v.cava	8r435.0b↔	Perkut.transl.impl.pokryt.CP-stentu:1 do ciev stehna
8r433.68↔	Perkut.transl.impl.biorezorb.stentu:6 a viac do i.ciev hrudníka	8r435.0c↔	Perkut.translum.implant.pokryt.CP-stentu:1 do ciev predkol.
8r433.69↔	Perkut.transl.impl.biorezorb.stentu:6 a viac do i.ciev brucha	8r435.0d	Perkut.translum.impl.pokryt.CP-stentu:1 do ciev malform
8r433.6a	Perkut.transl.impl.biorezorb.stentu:6 a viac do viscerál.ciev	8r435.0e	Perkut.translum.impl.pokryt.C-P-stentu:1 do umel.ciev

8r435.0f	Perkut.transl.impl.pokryt.CP-stentu:1 do spinál.ciev	8r436.5b	Perk.transl.impl.pokr.stentu uvoľn.liek(Stentgr):2 ste.do aorty
8r435.0g	Perkut.translumin.impl.pokryt.CP-stentu:1 do v.portae	8r436.5c	Perk.transl.impl.pokr.stentu uvoľn.liek(Stentgr):3 ste.do aorty
8r435.0h↔	Perkut.transl.impl.pokryt.CP-stent:1 do a.carotis, b.n.	8r436.5d	Perk.transl.impl.pokr.stentu uvoľn.liek(Stentgr):4 ste.do aorty
8r435.0j↔	Perkut.transl.impl.pokryt.CP-stentu:1 do a.carotis communis	8r436.5e	Perk.transl.impl.pokr.stentu uvoľn.liek(Stentgr):5 ste.do aorty
8r435.0k↔	Perkut.transl.impl.pokr.CP-stentu:1 do a.car.inter.extrakt.	8r436.5f	Perk.transl.impl.pokr.stentu uvoľn.l.(Stentgr):6-v.st.do aorty
8r435.0m↔	Perk.transl.impl.pokr.CP-stentu:1 do a.car.int.extr.s a.car.com	8r437.6a	Perk.transl.impl.iného nepokr.stentu s veľ.lúm:1stent do aorty
8r435.0n↔	Perkut.transl.impl.pokryt.CP-stentu:1 do a.carotis externa	8r437.6b	Perk.transl.impl.i.nepokryt.stentu s veľ.lúm:2-viac do aorty
8r435.0x↔	Perkut.translumin. impl.pokryt.CP-stentu:1 do ost.ciev	8r438.6c	Perkut.transl.impl.iného pokr.stentu s veľ.lúm:1 stent do aorty
8r435.10	Perkut.transl.impl.pokr.CP-stentu:2 a viac do intrakran.ciev	8r438.6d	Perkut.transl.impl.i.pokryt.stentu s veľ.lúm:2-viac do aorty
8r435.12↔	Perkut.transl.impl.pokr.CP-stentu:2-v.do ciev pleca a ram.	8r439.6e	Perk.transl.impl.stentu pre lamin.toku pri aneuryz:1 do aorty
8r435.13↔	Perkut.transl.impl.pokr.CP-stentu:2 a viac do ciev predlakt.	8r439.6f	Perk.transl.impl.stentu pre lam.toku pri aneur:2-viac aorta
8r435.14	Perkut.transl.impl.pokr.CP-stentu:2 a viac do aorty	8r516	Perkutánná embolizácia v oblasti hrudníka
8r435.15	Perkut.transl.impl.pokr.CP-stentu:2 a viac do istmu aorty	8r517	Perkut.embol.v obl.chrbtice,spin.kanála,mieš.štrukt.chrbtice
8r435.16	Perkut.transl.impl.pokr.CP-stentu:2 a viac do duct.art.apert.	8r519	Perkut.embolizácia:v oblasti muskuloskelet.systému
8r435.17	Perkut.translum.impl.pokr.CP-sten.:2 a viac do v.cava	8r730	Reperúzna trombolytická liečba akútneho IM
8r435.18↔	Perkut.transl.impl.pokr.CP-stentu:2 a viac do i.ciev hrudníka	8r731.0	Trombolytic.liečba supraaortálnych vetiev aorty
8r435.19↔	Perkut.transl.impl.pokr.CP-stent:2 a viac do i.ciev brucha	8r731.1	Trombolytická liečba akútnej pľúcnej embólie
8r435.1a	Perkut.translum.impl.pokr.CP-stentu:2 a viac do viscerál.ciev	8r731.2	Trombolytická liečba akútnych periférnych cievnych uzáverov
8r435.1b↔	Perkut.transl.impl.pokr.CP-stentu:2 a viac do ciev stehna	8r732	Trombolytic.liečba A-V shuntu
8r435.1c↔	Perkut.transl.impl.pokr.CP-stentu:2 a viac do ciev predkol.	8r915.01	Kontinuál.lokál.trombolýza artér.uzáveru bez akcel.UZV
8r435.1d	Perkut.transl.impl.pokr.CP-stentu:2 a viac do ciev.malform.	8r915.02	Kontinuál.lokál.trombolýza artér.uzáveru,UZV akceler.
8r435.1e	Perkut.transl.impl.pokr.CP-stentu:2 a viac do umel.ciev	8r915.0x	Kontinuálna lokálna trombolýza artériového uzáveru,iná
8r435.1f	Perkut.transl.impl.pokr.CP-stentu:2 a viac do spinál.ciev	8r915.10	Kontinuál.lok.trombolýza vén.uzáveru bez akc.UZV
8r435.1g	Perk.translumin.impl.pokrytého CP-stentu:2 a viac do v.portae	8r915.11	Kontinuál.lok.trombolýza vén.uzáveru,UZV akceler.
8r435.1h↔	Perkut.transl.impl.pokr.CP-stentu:2 a viac do a.carotis,b.n.	8r915.1x	Kontinuálna lokálna trombolýza venózneho uzáveru, iná
8r435.1j↔	Perkut.transl.impl.pokr.CP-stentu:2 a viac do a.carot.com.	8r915.x	Kontinuálna trombolýza:iná
8r435.1k↔	Perkut.transl.impl.pokr.CP-stentu:2 a viac do a.car.int.extr	8r917.0	Perkutánná aspiračná trombektómi cievneho uzáveru
8r435.1m↔	Perk.transl.impl.pokr.CP-ste:2 a viac do a.c.int.extr.,a.car.com	8r917.1	Perkutánná mechanická trombektómi cievneho uzáveru
8r435.1n↔	Perkut.transl.impl.pokr.CP-stentu:2 a viac do a.carot.externa	8r917.2	Perkutánná farmakomech.trombektómi ciev.uzáveru
8r435.1x↔	Perkut.transl.implant.pokryt.CP-stent:2 a viac do ost.ciev	8r918	Perkutánná aterektómi
8r436.5a	Perk.transl.impl.pokr.stentu uvoľn.liek(Stentg.)1stent do aorty	8r931	Perkutánná translúmenová koronárna trombektómi

Výkon K09-2

12m11.0↔	Perkut.(ihl.)biopsia lymf.uzlín krku	13k02.4	Biopsia s incíziou viscerálnych ciev
12m11.1↔	Perkut.(ihl.)biopsia suprakl.lymf.uzlín(Virchow u)	13k02.5↔	Biopsia s incíziou ciev stehna
12m11.2↔	Perkut.(ihl.)biopsia axilárnych lymf.uzlín	13k02.6↔	Biopsia s incíziou ciev predkolenia a nohy
12m11.3	Perkut.(ihl.)biopsia mediastinál.lymf.uzlín	13k02.7↔	Biopsia s incíziou ciev, ostatné
12m11.4	Perkut.(ihl.)biopsia paraaortál.lymf.uzlín	13k02.8	Biopsia s incíziou ostatných orgánov hrudníka
12m11.5↔	Perkut.(ihl.)biopsia iliakálnych lymf.uzlín	13m00	Biopsia s incíziou týmusu
12m11.6↔	Perkut.(ihl.)biopsia lymf.uzlín panvy	13m10.0↔	Biopsia s incíziou cervikál.lymfatických uzlín
12m11.7↔	Perkut.(ihl.)biopsia inguinál.lymf.uzlín	13m10.1↔	Biopsia s incíziou supraklavikul.lymfatických uzlín
12m13	Perkut.(ihl.)biopsia týmusu	13m10.2↔	Biopsia s incíziou axilár.lymfatických uzlín
12m1x↔	Perkut.(ihl.)biops.lymf.u.slez.a týmusu,ostatné	13m10.3	Biopsia s incíziou mediastinál.lymfatických uzlín
12m21.0↔	Perk.(ihl.)biopsia LU krku s použ.zobr.met.	13m10.4	Biopsia s incíziou paraaortál.lymfatických uzlín
12m21.1↔	Perk.(ihl.)biopsia suprakl.LU(Virchow u.)s použ.zobr.met.	13m10.5↔	Biopsia s incíziou iliakál.lymfatických uzlín
12m21.2↔	Perk.(ihl.)biopsia axilár.LU s použ.zobr.met.	13m10.6↔	Biopsia s incíziou inguinál.lymfatických uzlín
12m21.3	Perk.(ihl.)biopsia mediastin.LU s použ.zobr.met.	13m10.7↔	Biopsia s incíziou lymfatických uzlín panvy
12m21.4	Perk.(ihl.)biopsia paraaortál.LU s použ.zobr.met.	13m10.x↔	Biopsia s incíziou ostatných lymfatických uzlín
12m21.5↔	Perk.(ihl.)biopsia iliakál.LU s použ.zobr.met.	13n00.0	Biopsia s incíziou pečene s excíziou
12m21.6↔	Perk.(ihl.)biopsia LU panvy s použ.zobr.met.	13n00.1	Ihlová biopsia s incíziou pečene
12m21.7↔	Perk.(ihl.)biopsia inguin.LU s použ.zobr.met.	13n01.3	Biopsia s incíziou pankreasu
12m23	Perk.(ihl.)biopsia týmusu s použ.zobr.met.	13n09.2	Biopsia s incíziou mezenteria
12m2x↔	Perk.(ihl.)biops.LU,slez.týmusu zobr.met.,ostatné	13n09.3	Biopsia s incíziou omenta
12q10.0↔	Perkutánná (ihl.) biopsia vaječníkov	13n09.4	Biopsia s incíziou peritonea
12q23.0↔	Perkutánná biopsia vaječníkov s použ.zobraz.metód	13n09.5	Biopsia s incíziou retroperitoneálneho tkaniva
12t00.7↔	Artroskopická biopsia kolenného kĺbu	13n09.x	Biopsia s incíziou ostat.org. tráviaceho systému
12t10.4	Perkutánná (ihlová) biopsia chrbtice	13p02.0↔	Biopsia s incíziou semenníkov
12t20.4	Biopsia bez incíz.s použ.zobr.metód v obl.chrbtice	13q00.0↔	Biopsia s incíziou vaječníkov
12t21.b	Perkut.biopsia s použ.zobr.m. v obl. burzy	13t10.0	Biopsia s incíziou svalov a mäkk.tkanív v obl.krku
13a10.5	Biops.s incí.intrakraniál.ciev s trepanáciou leb.kostí	13t10.1↔	Biopsia s incíziou svalov a mäkk.tkanív v obl.ramena
13a10.7	Biops.s incíziou klenby lebky s trepanáciou lebkových kostí	13t10.2↔	Biopsia s incíz.svalov a mäkk.tkanív v obl.ramena a lakt'a
13a10.8	Biops.s incí.lebeč. bázy s trepanáciou lebkových kostí	13t10.3↔	Biopsia s incíz.svalov a mäkk.tkanív v obl.predlaktia a ruky
13a10.9	Biops.s incí.tvár.časti lebky s trepanáciou lebkových kostí	13t10.4	Biopsia s incíziou svalov a mäkk.tkanív v obl.trupu
13a11.5	Stereotaktická biopsia intrakraniálnych ciev	13t10.5↔	Biopsia s incíziou svalov a mäkk.tkanív v obl.stehna
13j01	Biopsia s incíziou mediastina	13t10.6↔	Biopsia s incíziou svalov a mäkk.tkanív v obl.predkolenia
13k02.0↔	Biopsia s incíziou extrakraniál.ciev hlavy a krku	13t10.7↔	Biopsia s incíziou svalov a mäkk.tkanív v obl.nohy
13k02.1↔	Biopsia s incíziou ciev pleca, ramena a ruky	13t10.x↔	Biopsia s incíziou ostat.svalov a mäkk.tkanív
13k02.2	Biopsia s incíziou ciev hrudníka	13t20.0	Biopsia s incíz.skapuly, klavikuly, costae, sterna
13k02.3	Biopsia s incíziou ciev brucha	13t20.1↔	Biopsia s incíziou humeru

13t20.2↔	Biopsia s incíziou radia a ulny	5I012.5↔	Embolektómie a trombektómie r.carpalis palm.
13t20.3↔	Biopsia s inciz.karpál., MTC a falangeál.kostí ruky	5I012.6↔	Embolektómie a trombektómie r.carpalis dorsal.
13t20.4	Biopsia s incíziou chrčtice	5I012.7↔	Embolektómie a trombektómie a.princeps pollic.
13t20.5	Biopsia s incíziou panvy	5I012.8↔	Embolekt. a trombekt.tepny predl.a ruky,cievna protéza
13t20.6↔	Biopsia s incíziou femuru a pately	5I012.x↔	Embolekt. a trombekt.tepny predlaktia a ruky,ost.
13t20.7↔	Biopsia s incíziou tibie a fibuly	5I015.0↔	Embolektómie a trombektómie aa. lumbales
13t20.8↔	Biopsia s inciz. tarzál., MTT a falangeál.kostí nohy	5I017.0↔	Embolektómie a trombektómie a. femoralis
13t30.b	Biopsia s inciz.v obl.inej burzy	5I017.1↔	Embolektómie a trombektómie a. profunda femoris
13x01	Biopsia s incíziou ostat.orgánov krku	5I017.2↔	Embolektómie a trombektómie a. poplitea
14t30.7↔	Dg peroperač.ASK kolenného kĺbu	5I017.3↔	Embolektómie a trombektómie tepny stehna,ciev.protéza
5a19t	Stereotaktická implantácia rádioaktívneho izotopu	5I017.x↔	Embolektómie a trombektómie tepny stehna,ost.
5a30f	Impl.liek.pumpy na intratekál.aplik.liečiva do miech.kanála	5I018.0↔	Embolektómie a trombektómie a. tibialis ant.
5a310.10	Impl.liek.pumpy intrat/epidurál.pod.liek.l.pum.s konš.priet.	5I018.1↔	Embolektómie a trombektómie aa. recurrentes
5a310.11	Impl.liek.pump.intratek/epidurál.pod.liek.progr.liek.pumpa	5I018.2↔	Embolektómie a trombektómie a. dorsalis pedis
5a310.1x	Impl.liek.pumpy a intratek./epidurál.podávanie liek:ost.	5I018.3↔	Embolektómie a trombektómie a. tibialis post.
5a310.2	Vytvorenie podkožného rezervoára	5I018.4↔	Embolektómie a trombektómie a. fibularis
5b421.10	Tymektómia trancervikálne	5I018.5↔	Embolektómie a trombektómie a. plantaris medial.
5b421.11	Tymektómia torakotomicky	5I018.6↔	Embolektómie a trombektómie a. plantaris lateral.
5b421.12	Tymektómia sternotomicky	5I018.7↔	Embolekt.a trombektómie tepny predkol.a nohy,ciev. protéza
5b421.13	Tymektómia torakoskopicky	5I018.x↔	Embolektómie a trombektómie tepny predkol.a nohy,ost.
5b421.21	Resekcia týmusu prostredníctvom kolárnej mediastinotómie	5I019.9↔	Embolektómie a trombektómie v. jugularis
5b421.2x	Resekcia týmusu, iná	5I019.c↔	Embolektómie a trombektómie v. axillaris
5b421.4	Maximálna miniinvazívna tymektómia [MMIT]	5I120.0↔	Endarterektómia a trombendar. blíž.neur.č. a.carotis
5b42x	Iné excízie a resekcie týmusu	5I120.1↔	Endarterekt.a a trombendarterektómia a.carot.com.a sin.car.
5b492	Exstirpácia cysty týmusu	5I120.20↔	Endarterekt.a trombendarterekt. a.carot.int.ext.č.
5b49x	Ostatné operácie na týmuse a corpus pineale	5I120.22↔	Direkt.endarterektómia a.carotis int.s angioplast.protet.mat.
5j510.a	Mediastinotómia kollárna	5I120.23↔	Direktná endarterekt. a.carotis int. s angioplast.žilou
5j510.b	Mediastinotómia sternotomicky [sternotómia]	5I120.24↔	Direktná endarterektómia a.carotis int. s prim.sutúrou
5j510.c	Mediastinotómia ministernotomicky [ministernotómia]	5I120.25↔	Everzná endarterektómia a.carotis interna
5j510.d	Mediastinotómia pre mediastinitídu s aplik.sfkavého drénu	5I120.3↔	Endarterekt.a trombendarterekt. a.carotis ext.
5j510.x	Mediastinotómia,ostatné	5I120.40↔	Endarterekt.a trombendarterekt. a.vertebral.extrakt.č
5j514.0	Otvorená chirurgická mediastinálna lymfadenektómia	5I120.5↔	Endarterekt.a trombendarterekt. a.carotis s použ.stentu
5j514.1	Endoskopická mediastinálna lymfadenektómia	5I120.6↔	Endarterekt.a trombendarterekt.tepny hl.a krku,ciev.protéza
5j515.b0	Resekcia nádoru mediastína sternotomicky bez lymfadenek.	5I120.x↔	Endarterekt.a trombendarterekt.tepny hl.a krku,ostat.
5j515.b1	Res.nádoru mediastína sternotomicky s lymfadenektómiou	5I121.0↔	Endarterekt.a trombendarterekt. a.axillaris
5j515.c	Resekcia nádoru mediastína,cervikálny prístup	5I121.1↔	Endarterekt.a trombendarterekt. a.brachialis
5j515.d	Resekcia nádoru mediastína mediastínoskopicky	5I121.2↔	Endarterekt.a trombendarterekt.tepny ramena,ciev.protéza
5j515.e	Resekcia nádoru mediastína torakoskopicky	5I121.x↔	Endarterekt.a trombendarterekt.tepny ramena,ostat.
5j515.f	Res.nádoru mediastína torakotomicky/zo sternotómie	5I122.0↔	Endarterekt.a trombendarterekt. a.ulnaris
5j515.x	Resekcia nádoru mediastína,ostatné prístupy	5I122.1↔	Endarterekt.a trombendarterekt. a.radialis
5j520.01↔	Resek.časti steny hrudníka,uzáv.defektu autológ.mat.	5I122.2↔	Endarterekt.a trombendarterekt.tepny predk.a ruky,ciev.prot.
5j520.02↔	Resek.časti steny hrudníka,uzáv.defektu alogén.mat.	5I122.x↔	Endarterekt.a trombendarterekt.tepny predk.a ruky,ost.
5j523.1↔	Exstirp.nádoru hrudnej steny bez resekcie rebra, torakotom.	5I125.0↔	Endarterekt.a trombendarterekt. aa.lumbales
5j523.2↔	Exstirp.nádoru hrud.steny bez resekcie rebra,torakoskopicky	5I125.5↔	Endarterekt.a trombendarterekt.aa.panvy a trupu,ciev.prot.
5j552	Implantácia bránicového ventilačného stimulátora	5I125.x↔	Endarterekt.a trombendarterekt.tepny panvy a trupu,ost.
5j902	Retorakotómia,resternotómia,reoperácia v torakochirurgii	5I127.0↔	Endarterekt.a trombendarterekt. a.femoralis
5k562	OP pri vrodených anomáliach a.lusoria	5I127.1↔	Endarterekt.a trombendarterekt. a.prof.femoris
5k563	OP pri vrod.anomál.slučky a.pulmonalis	5I127.2↔	Endarterekt.a trombendarterekt. a.poplitea
5k564	OP pri vrod.anomáliach v. cava	5I127.3↔	Endarterekt.a trombendarterekt.tepny stehna,ciev.protéza
5k565	OP pri vrodených anomáliach pľúcnych žíl	5I127.x↔	Endarterekt.a trombendarterekt.tepny stehna,ost.
5k590.4	Supravulvárna resekcia aortálnej chlopne	5I128.0↔	Endarterekt.a trombendarterekt. a.tibialis anter.
5k594.4	Plastika supravulvárnej stenózy pulmonálnej chlopne	5I128.1↔	Endarterekt.a trombendarterekt. aa.recurrentes
5k702	Perikardiotómia a kardiotómia:perikardiálna adheziolyza	5I128.2↔	Endarterekt.a trombendarterekt. a.dorsalis pedis
5I010.0↔	Embolektómie a trombektómie blížš.neur.č.a.carotis	5I128.3↔	Endarterekt.a trombendarterekt. a.tibialis poster.
5I010.1↔	Embolektóm.a trombekt. a.carotis com.a sinus carotic.	5I128.4↔	Endarterekt.a trombendarterekt. a.fibularis
5I010.2↔	Embolekt.a trombekt. a. carotis int., extrakraniál.č.	5I128.5↔	Endarterekt.a trombendarterekt. a.plantaris medial.
5I010.3↔	Embolekt.a trombekt. a.carotis externa	5I128.6↔	Endarterekt.a trombendarterekt. a.plantaris later.
5I010.4↔	Embolekt.a trombekt. a.vertebralis,extrakt.č.	5I128.7↔	Endarterekt.a trombendarterekt.aa.predkol.a nohy,ciev.prot.
5I010.5↔	Embolekt. a trombekt. a.carotis,použitie stentu	5I128.x↔	Endarterekt.a trombendarterekt.tepny predk.a nohy,ost.
5I010.6↔	Embolekt. a trombekt.tepny hl.a krku,cievna protéza	5I12x↔	Endarterekt.a trombendarterekt,ost.
5I010.x↔	Embolektómie a trombektómie tepny hl. a krku,ost.	5I151.0↔	Resekcia pseudoaneuryziem a.axillaris
5I011.0↔	Embolektómie a trombektómie a.axillaris	5I151.1↔	Resekcia pseudoaneuryziem: a.brachialis
5I011.1↔	Embolektómie a trombektómie a.brachialis	5I151.x↔	Resekcia pseudoaneuryziem tepien ramena, ostatné
5I011.2↔	Embolekt.a trombekt.tepny ramena,cievna protéza	5I152.0↔	Resekcia pseudoaneuryziem a. ulnaris
5I011.x↔	Embolektómie a trombektómie tepny ramena,ostatné	5I152.1↔	Resekcia pseudoaneuryziem arcus palmaris profundus
5I012.0↔	Embolektómie a trombektómie a.ulnaris	5I152.2↔	Resekcia pseudoaneuryziem arcus palmaris superficialis
5I012.1↔	Embolektóm.a trombektómie arcus palmar.profund.	5I152.3↔	Resekcia pseudoaneuryziem aa. digitales palmares com.
5I012.2↔	Embolektómie a trombektómie arcus palm.superfic.	5I152.4↔	Resekcia pseudoaneuryziem a. radialis
5I012.3↔	Embolektóm.a trombektómie aa.digit.palm.commun.	5I152.5↔	Resekcia pseudoaneuryziem r. carpalis palmaris
5I012.4↔	Embolektómie a trombektómie a.radialis	5I152.6↔	Resekcia pseudoaneuryziem r. carpalis dorsalis

51152.7↔	Resekcia pseudoaneuriziem a. princeps pollicis	51168.2↔	Sutúra a. tibialis posterior
51152.x↔	Resekcia pseudoaneuriziem tepien predlaktia a ruky,ost.	51168.3↔	Sutúra a. fibularis
51155.3↔	Resekcia pseudoaneuriziem a. iliaca externa	51168.x↔	Sutúra tepien predkolenia a nohy,ostatné
51155.4↔	Resekcia pseudoaneuriziem a. iliaca interna	51171.0↔	Ligatúra a.axillaris
51155.x↔	Resekcia pseudoaneuriziem tepien panvy a trupu,ost.	51171.1↔	Ligatúra a.brachialis
51156.0	Resekcia pseudoaneuriziem truncus coeliacus	51171.x↔	Ligatúra tepien ramena, ostatné
51156.1	Resekcia pseudoaneuriziem a. hepatica	51172.0↔	Ligatúra a. ulnaris
51156.2	Resekcia pseudoaneuriziem a. gastrica	51172.1↔	Ligatúra arcus palmaris profundus
51156.3	Resekcia pseudoaneuriziem a. lienalis	51172.2↔	Ligatúra arcus palmaris superficialis
51156.4↔	Resekcia pseudoaneuriziem a. renalis	51172.3↔	Ligatúra aa. digitales palmares communes
51156.5	Resekcia pseudoaneuriziem a. mesenterica superior	51172.4↔	Ligatúra a. radialis
51156.6	Resekcia pseudoaneuriziem a. mesenterica inferior	51172.5↔	Ligatúra r. carpalis palmaris
51156.x↔	Resekcia pseudoaneur. viscerál.tepien,ost.	51172.6↔	Ligatúra r. carpalis dorsalis
51157.0↔	Resekcia pseudoaneuriziem a. femoralis	51172.7↔	Ligatúra a. princeps pollicis
51157.1↔	Resekcia pseudoaneuriziem a. profunda femoris	51172.x↔	Ligatúra tepien predlaktia a ruky, ostatné
51157.2↔	Resekcia pseudoaneuriziem a. poplitea	51173.0	Ligatúra ascendentnej aorty
51157.x↔	Resekcia pseudoaneuriziem tepien stehna,ost.	51173.1	Ligatúra oblúka aorty
51158.0↔	Res.pseudoaneur.a.tibialis anterior	51173.2	Ligatúra torakálnej aorty
51158.1↔	Res.pseudoaneur.aa.recurentes	51173.3	Ligatúra abdominálnej aorty
51158.2↔	Res.pseudoaneur.a.dorsalis pedis	51173.4	Ligatúra aorty s použitím stentu
51158.3↔	Res.pseudoaneur.a.tibialis posterior	51173.x	Ligatúra aorty, ostatné
51158.4↔	Resekcia pseudoaneur.a.fibularis	51176.0	Ligatúra truncus coeliacus
51158.5↔	Res.pseudoaneur.a.plantaris medialis	51176.1	Ligatúra a. hepatica
51158.6↔	Res.pseudoaneur.a.plantaris lateralis	51176.2	Ligatúra a. gastrica
51158.x↔	Res.pseudoaneur.tepien predkolenia a nohy,ost.	51176.3	Ligatúra a. lienalis
51160.0↔	Sutúra bližšie neurčenej časti a. carotis	51176.4↔	Ligatúra a. renalis
51160.1↔	Sutúra a. carotis communis a sinus caroticus	51176.5	Ligatúra a. mesenterica superior
51160.2↔	Sutúra extrakraniálnej časti a. carotis interna	51176.6	Ligatúra a. mesenterica inferior
51160.3↔	Sutúra a. carotis externa	51176.x↔	Ligatúra viscerálnych tepien, ostatné
51160.4↔	Sutúra extrakraniálnej časti a. vertebralis	51177.0↔	Ligatúra a. femoralis
51160.5↔	Sutúra a. carotis s použitím stentu	51177.1↔	Ligatúra a. profunda femoris
51160.x↔	Sutúra tepien hlavy a krku, ostatné	51177.2↔	Ligatúra a. poplitea
51161.0↔	Sutúra a.axillaris	51177.x↔	Ligatúra tepien stehna, ostatné
51161.1↔	Sutúra a.brachialis	51178.0↔	Ligatúra a. tibialis anterior
51161.x↔	Sutúra tepien ramena, ostatné	51178.1↔	Ligatúra aa. recurrentes
51162.0↔	Sutúra a. ulnaris	51178.2↔	Ligatúra a. dorsalis pedis
51162.1↔	Sutúra arcus palmaris profundus	51178.3↔	Ligatúra a. tibialis posterior
51162.2↔	Sutúra arcus palmaris superficialis	51178.4↔	Ligatúra a. fibularis
51162.3↔	Sutúra aa. digitales palmares communes	51178.5↔	Ligatúra a. plantaris medialis
51162.4↔	Sutúra a. radialis	51178.6↔	Ligatúra a. plantaris lateralis
51162.x↔	Sutúra tepien predlaktia a ruky, ostatné	51178.x↔	Ligatúra tepien predkolenia a nohy, ostatné
51163.0	Sutúra ascendentnej aorty	51179.c↔	Ligatúra v. axillaris
51163.1	Sutúra oblúka aorty	5117a.2↔	Ligatúra povrchových žíl predlakt.a ruky
51163.2	Sutúra torakálnej aorty	511a1.70↔	Korekcia kinkingu a. carotis interna
51163.3	Sutúra abdominálnej aorty	511a1.71↔	Korekcia kinkingu a. vertebralis
51163.x	Sutúra aorty, ostatné	511a1.7x↔	Korekcia kinkingu, iná
51164.0↔	Sutúra a. subclavia	511a2.00↔	Chir./endoskop. odber a. radialis pre transplantáciu
51164.1↔	Sutúra truncus brachiocephalicus	511a2.0x↔	Chir./esk.odber tepny predlaktia a ruky pre transplant.,ost.
51164.2↔	Sutúra a. pulmonalis	51500.5	Vytv.anastomózy medzi a. pulmonalis a a. pulmonalis
51164.x↔	Sutúra tepien hrudníka, ostatné	51502.10	Vytv.radiocefalickej A-V fistuly(Cimino - Brescia)
51165.0↔	Sutúra aa. lumbales	51502.11	Vytv.radiocefal.A-V fistuly(fossa tabatiere- snuff box)
51165.1↔	Sutúra bližšie neurčenej časti a. iliaca	51502.2	Vytv.A-V fistuly na predlaktí HK (R-C, R-B, U-C, U-B)
51165.2↔	Sutúra a. iliaca communis	51502.30	Vytv.brachiokubitál.A-V fistuly (sec.Gracz sec. Konner)
51165.3↔	Sutúra a. iliaca externa	51502.31	Vytv.brachiokubitál.A-V fistuly na v.basilica
51165.4↔	Sutúra a. iliaca interna	51502.32	Vytv.brachiokubitál.A-V fistuly na v.cephalica
51165.x↔	Sutúra tepien panvy a trupu, ostatné	51502.40	Vytv.A-V fistuly s transpozíciou v. basilica na predlaktí
51166.0	Sutúra truncus coeliacus	51502.41	Vytv.A-V fistuly s transpozíciou v. basilica na axile
51166.1	Sutúra a. hepatica	51502.50	Vytvorenie A-V fistuly pomocou autológnej cievy
51166.2	Sutúra a. gastrica	51502.51	Vytvorenie A-V fistuly pomocou allogénnej cievy
51166.3	Sutúra a. lienalis	51502.6	Vytv. A-V fistuly na HK pom.protetického materiálu
51166.4↔	Sutúra a. renalis	51502.70	Vytv.A-V fistuly na DK pom. protetického materiálu
51166.5	Sutúra a. mesenterica superior	51502.71	Vytv.A-V fistuly na DK s transpozíciou VFS
51166.6	Sutúra a. mesenterica inferior	51502.72	Vytv.A-V fistuly na DK s transpozíciou žily
51166.x↔	Sutúra viscerálnych tepien, ostatné	51502.73	Vytv.A-V fistuly na DK pom. cievnej protézy
51167.0↔	Sutúra a. femoralis	51502.8	Vytvorenie vonkajšieho A-V shuntu
51167.1↔	Sutúra a. profunda femoris	51502.9	Vytvorenie dočasného A-V shuntu (peroperačný)
51167.2↔	Sutúra a. poplitea	51502.a0	Ciev.rekonštrukcia A-V fistuly[PAI,RUDI,DRAL,DRIL,PRAL..]
51167.x↔	Sutúra tepien stehna, ostatné	51502.a1	Ciev.rekonšt.A-V fistuly s použitím interpozitu
51168.0↔	Sutúra a. tibialis anterior	51502.a2	Ciev.rekonšt.A-V fistuly,aneurizmorafia bez protet.mat.
51168.1↔	Sutúra a. dorsalis pedis	51502.a3	Ciev.rekonšt.A-V fistuly,aneurizmorafia s protet.mat.

51502.a4	Cievna rekonštrukcia A-V fistuly, banding	51533.0	Plastika záplatou [patch plastika] torakálnej aorty
51502.a5	Cievna rekonštrukcia A-V fistuly,ligatúra vetiev	51533.1	Plastika záplatou [patch plastika] abdominálnej aorty
51502.ax	Cievna rekonštrukcia arterio-venóznei fistuly,ost.	51533.x	Plastika záplatou [patch plastika] aorty, ostatné
51502.x	Vytvorenie arterio-venóznei fistuly:ostatné	51534.0↔	Plastika záplatou[patch plastika]:a.subclavia
51511.0	Bajpas.OP tepny hlavy a krku pom.žily:a.carotis	51534.1↔	Plastika záplatou[patch plastika]:truncus brachioceph.
51511.1	Bajpas.OP aa.hlavy a krku pom.žily:a.carotis-a. carotis	51534.2↔	Plastika záplatou[patch plastika]:a.pulmonalis
51512.2	Bajpas.OP aa.ramena pom.žily:subclaviofemorálny bajp.	51534.x↔	Plastika záplatou[patch plastika]aa.hrudnika:ost.
51512.3	Bajpas.OP aa.ramena pom.žily:subclaviobifemor.bajp.	51535.0↔	Plastika záplatou[patch plastika]:a.iliaca, b.n.časti
51512.4	Bajpas.OP aa.ramena pom.žily: a.axillaris	51535.1↔	Plastika záplatou[patch plastika]:a.iliaca communis
51512.5	Bajpas.OP aa.ramena pom.žily:a.axillaris,extraanat.	51535.2↔	Plastika záplatou[patch plastika]:a.iliaca externa
51512.6	Bajpas.OP aa.ramena pom.žily:axillofemorál.bajp.	51535.3↔	Plastika záplatou[patch plastika]:a.iliaca interna
51512.7	Bajpas.OP aa.ramena pom.žily:axillobifemor.,extraanat.	51535.4↔	Plast.záplatou(patch plast):cievna protéza aa.panvy a trupu
51513	Bajpas.OP tepny hornej končatiny pomocou žily	51535.x↔	Plast.záplatou(patch plast)aa.panvy a trupu:ost.
51514.2	Bajpasové OP aorty pom.žily:aortoortálny bajp.	51536.0	Plastika záplatou[patch plastika]:truncus coeliacus
51516.0	Bajpas.OP a.femoralis pom.žily:femorofemorál.bajp.	51536.1	Plastika záplatou[patch plastika]:a.hepatica
51516.1	Bajpas.OP a.femoral.pom.žily:femoropopliteál.bez špecif.	51536.2	Plastika záplatou[patch plastika]:a.gastrica
51516.2	Bajp.OP a.femoral.pom.žily:femoropopliteál.nad kolenom	51536.3	Plastika záplatou[patch plastika]:a.lienalis
51516.3	Bajp.OP a.femoralis pom.žily:femoropopliteál.pod kolenom	51536.4↔	Plastika záplatou[patch plastika]:a.renalis
51516.4	Bajpas.OP a.femoralis pom.žily:femorokrurál.bajp.	51536.5	Plastika záplatou[patch plastika]:mesenterica superior
51516.5	Bajpas.OP a.femoralis pom.žily:femoropedálny bajp.	51536.6	Plastika záplatou[patch plastika]:mesenterica inferior
51516.6	Bajp.OP a.femoralis pom.žily:femorofemorál.,extraanat.	51536.x↔	Plastika záplatou[patch plastika]viscerálne aa.:ost.
51516.x	Bajpas.OP a.femoralis pom.žily: ostatné	51537.0↔	Plastika záplatou[patch plastika]:a.femoralis
51517.0	Bajpas.OP a.poplitea pom.žily:popliteopopliteál.bajp.	51537.1↔	Plastika záplatou[patch plastika]:a.profunda femoris
51517.1	Bajpas.OP a.poplitea pom.žily:popliteotrunkál.bajp.	51537.2↔	Plastika záplatou[patch plastika]:a.poplitea
51517.2	Bajpas.OP a.poplitea pom.žily:popliteokrurál.bajp.	51537.3↔	Plastika záplatou[patch plastika]:cievna protéza aa.stehna
51517.3	Bajpas.OP a.poplitea pom.žily:popliteopedál.bajp.	51537.x↔	Pl.zápl.[patch plastika]aa.stehna:ost.
51517.x	Bajpas.OP a.poplitea pom.žily:ostatné	51538.0↔	Plastika záplatou[patch plastika]:a.tibialis anterior
51518	Bajpas.OP artérie nohy pom.žily	51538.1↔	Plastika záplatou[patch plastika]:a.dorsalis pedis
51519	Bajpas.OP vény pomocou žily	51538.2↔	Plastika záplatou[patch plastika]:a.tibialis posterior
51521.0↔	Bajpas.OP aa.hlavy a krku pom.protézy:a. carotis-interpoz.	51538.3↔	Plastika záplatou[patch plastika]:a.fibularis
51521.1↔	Bajpas.OP aa.hlavy,krku p.protézy:karotic.bajp.extraanat.	51538.4↔	Plast.zápl[patch plastika]:cievna protéza aa.predkol.a nohy
51522.2↔	Bajpas.OP tepny ramena pom.protézy:subclaviofemorál.	51538.x↔	Plast.záplatou[patch plastika]aa.predkol.a nohy:ost.
51522.3↔	Bajpas.OP aa.ramena pom.protézy:subclaviobifemorálny	51539.0↔	Plastika záplatou[patch plastika]:v.femoralis
51522.4↔	Bajpas.OP tepny ramena pomocou protézy:a.axillaris	51539.1↔	Plastika záplatou[patch plastika]:v.poplitea
51522.5↔	Bajpas.OP aa.ram.p.protézy:a.axillaris-a.axillaris,extraanat.	51539.2	Plastika záplatou[patch plastika]:v.portae
51522.6↔	Bajpas.OP tepny ramena pom.protézy:axillofemorál.bajp.	51539.3↔	Plastika záplatou[patch plastika]:v.gastrica
51522.7↔	Bajpas.OP aa.rame p.protézy:axillobifemor.,extraanat.	51539.4	Plastika záplatou[patch plastika]:v.lienalis
51523↔	Bajpas.OP tepny hornej končatiny pomocou protézy	51539.5	Plast. záplatou[patch plastika]:v.mesenterica superior
51524.2	Bajpas.OP aorty pomocou protézy:aortoortál.bajp	51539.6	Plastika záplatou[patch plastika]:v.mesenterica inferior
51526.0↔	Bajpas.OP a.femoralis pom.protézy:femorofemorál.bajp.	51539.7	Plastika záplatou[patch plastika]:vv.hepaticae
51526.1↔	Bajpas.OP a.femor.p.protézy:femoropopliteálny bez špec.	51539.8↔	Plastika záplatou[patch plastika]:v.renalis
51526.2↔	Bajp.OP a.femoralis p.protéz:femoropopliteál.nad kolenom	51539.9↔	Plastika záplatou[patch plastika]:v.jugularis
51526.3↔	Bajp.OP a.femoralis p.protéz:femoropopliteál.pod kolenom	51539.a↔	Plastika záplatou[patch plastika]:v.pulmonalis
51526.4↔	Bajpas.OP a.femoralis pom.protézy:femorokrurál.bajp.	51539.b↔	Plastika záplatou[patch plastika]:v.subclavia
51526.5↔	Bajpas.OP a.femoralis pomocou protézy:femoropedálny	51539.c↔	Plastika záplatou[patch plastika]:v.axillaris
51526.6↔	Bajpas.OP a.femoralis p.protézy:femorofemorál.extraanat.	51539.d↔	Plastika záplatou[patch plastika]:v.brachiocephalica
51526.x↔	Bajpas.OP s.femoralis pomocou protézy:ostatné	51539.e	Plastika záplatou[patch plastika]:v.cava superior
51527.0↔	Bajpas.OP a.poplitea pom.protézy:popliteopoplit.bajp.	51539.f	Plastika záplatou[patch plastika]:v.cava inferior
51527.1	Bajpas.OP a.poplitea pom.protézy:popliteotrunkálny b.	51539.g↔	Plastika záplatou[patch plastika]:v.iliaca communis
51527.2	Bajpas.OP a.poplitea pom.protézy:popliteokrurál.bajp.	51539.h↔	Plastika záplatou[patch plastika]:v.iliaca externa
51527.3↔	Bajpas.OP a.poplitea pom.protézy:popliteopedálny b.	51539.i↔	Plastika záplatou[patch plastika]:v.iliaca interna
51527.x↔	Bajpas.OP a.poplitea pom.protézy:ostatné	51539.x↔	Plastika záplatou[patch plastika]hlbkové žily:ost.
51528↔	Bajpas.OP tepny nohy pomocou protézy	5153a.1↔	Plast.zápl.[patch plastika]povrch.žil ramena
51529	Bajpas.OP žily pomocou protézy	5153a.2↔	Plast.zápl.[patch plastika]povrch.žil predlaktia a ruky
5152a	Bajpas.OP p.protézy:dočas.arterio-arteriálny shunt (perop.)	5153a.3↔	Plast.zápl.[patch plastika]povrch.žil stehna
51530.0↔	Plast.záplatou[patch plastika]:a.carotis,blížš.neurč.časti	5153a.x↔	Plastika záplatou[patch plastika]na cievacch:ost.
51530.1↔	Plast.záplatou[patch plastika]:a.carot.comm.,sin.caroticus	51540.0↔	Transpozícia bližšie neurčenej časti a. carotis
51530.2↔	Plast.záplatou[patch plastika]:a.carotis inter.extrakran.č.	51540.10↔	Transpozícia a. carotis communis a sinus caroticus
51530.3↔	Plast.záplatou[patch plastika]:a.carotis externa	51540.11↔	Transpozícia a. carotis comunis do a. subclavia
51530.4↔	Plast.záplatou[patch plastika]:a.vertebralis extrakran.č.	51540.2↔	Transpozícia a. carotis interna extrakraniálnej časti
51530.x↔	Plastika záplatou[patch plastika]tepný hlavy a krku,ost.	51540.3↔	Transpozícia a. carotis externa
51531.0↔	Plastika záplatou[patch plastika]:a.axillaris	51540.40↔	Transpozícia a. vertebralis extrakraniálnej časti
51531.1↔	Plastika záplatou[patch plastika]:a.brachialis	51540.41↔	Transpozícia a. vertebralis do a. carotis comunis
51531.x↔	Plastika záplatou[patch plastika] aa.ramena:ost.	51540.42↔	Transpozícia a. vertebralis do a. subclavia
51532.0↔	Plastika záplatou[patch plastika]:a.ulnaris	51540.x↔	Transpozícia tepnách hlavy a krku, ostatné
51532.1↔	Plastika záplatou[patch plastika]:arcus palmaris profundus	51542.0↔	Transpozícia a. ulnaris
51532.2↔	Plastika záplatou[patch plastika]:arcus palmaris superficialis	51542.1↔	Transpozícia arcus palmaris profundus
51532.3↔	Plast.záplatou[patch plastika]:aa.digitales palmares comm.	51542.2↔	Transpozícia arcus palmaris superficialis
51532.4↔	Plastika záplatou[patch plastika]:a.radialis	51542.3↔	Transpozícia aa. digitales palmares communes
51532.x↔	Plastika záplatou[patch plastika]aa.predl.a ruky:ost.	51542.4↔	Transpozícia a. radialis

51542.x↔	Transpozícia aa.predl.a ruky:ostatné	51557.1↔	Iné plastické rekonštrukcie a. profunda femoris
51544.00↔	Transpozícia a. subclavia	51557.2↔	Iné plastické rekonštrukcie a. poplitea
51544.01↔	Transpozícia a. subclavia do a.carotis com.	51557.x↔	Iné plastické rekonštrukcie tepny stehna,ost.
51544.1↔	Transpozícia truncus brachiocephalicus	51558.0↔	Iné plastické rekonštrukcie a. tibialis anterior
51544.2↔	Transpozícia a. pulmonalis	51558.1↔	Iné plastické rekonštrukcie aa. recurrentes
51544.x↔	Transpozícia aa.hrudníka:ostatné	51558.2↔	Iné plastické rekonštrukcie a. dorsalis pedis
51545.0↔	Transpozícia bližšie neurčenej časti a. iliaca	51558.3↔	Iné plastické rekonštrukcie a. tibialis posterior
51545.1↔	Transpozícia a. iliaca externa	51558.4↔	Iné plastické rekonštrukcie a. fibularis
51545.2↔	Transpozícia a. iliaca interna	51558.5↔	Iné plastické rekonštrukcie a. plantaris medialis
51545.x↔	Transpozícia aa.panvy a trupu:ostatné	51558.6↔	Iné plastické rekonštrukcie a. plantaris lateralis
51546.0	Transpozícia a. hepatica	51558.x↔	Iné plast.rekonštr.tepny predkolenia a nohy,ost.
51546.1	Transpozícia a. gastrica	51559.0↔	Iné plastické rekonštrukcie v. femoralis
51546.2	Transpozícia a. lienalis	51559.1↔	Iné plastické rekonštrukcie v. poplitea
51546.3↔	Transpozícia a. renalis	51559.2	Iné plastické rekonštrukcie v. portae
51546.4	Transpozícia a. mesenterica superior	51559.3↔	Iné plastické rekonštrukcie v. gastrica
51546.5	Transpozícia a. mesenterica inferior	51559.4	Iné plastické rekonštrukcie v. lienalis
51546.x↔	Transpozícia viscerálnej tepny, ostatné	51559.5	Iné plastické rekonštrukcie v. mesenterica super.
51547.0↔	Transpozícia a. femoralis	51559.6	Iné plastické rekonštrukcie v. mesenterica infer.
51547.1↔	Transpozícia a. profunda femoris	51559.7	Iné plastické rekonštrukcie vv. hepaticae
51547.x↔	Transpozícia tepny stehna, ostatné	51559.8↔	Iné plastické rekonštrukcie v. renalis
51548.0↔	Transpozícia a. tibialis anterior	51559.9↔	Iné plastické rekonštrukcie v. jugularis
51548.1↔	Transpozícia a. tibialis posterior	51559.a↔	Iné plastické rekonštrukcie v. pulmonalis
51548.2↔	Transpozícia a. fibularis	51559.b↔	Iné plastické rekonštrukcie v. subclavia
51548.x↔	Transpozícia tepny predkol.a nohy, ostatné	51559.c↔	Iné plastické rekonštrukcie v. axillaris
51549	Transpozícia žily	51559.d↔	Iné plastické rekonštrukcie v. brachiocephalica
5154x↔	Transpozícia ciev, ostatné	51559.e	Iné plastické rekonštrukcie v. cava superior
51550.0↔	Iné plast.rekonštrukcie a.carotis b.n.časti	51559.f	Iné plastické rekonštrukcie v. cava inferior
51550.1↔	Iné plast.rekonštrukcie a.carotis com.a sin.carotic.	51559.g↔	Iné plastické rekonštrukcie v. iliaca communis
51550.2↔	Iné plast.rekonštrukcie a.car.int.extrakt.č.	51559.h↔	Iné plastické rekonštrukcie v. iliaca externa
51550.3↔	Iné plast.rekonštrukcie a.carotis externa	51559.i↔	Iné plastické rekonštrukcie v. iliaca interna
51550.4↔	Iné plast.rekonštrukcie a.vertebral.extrakt.č.	51559.x↔	Iné plastické rekonštrukcie hlbkových žíl, ost.
51550.5↔	Iné plast.rekonštrukcie a.carotis s použ.stentu	5155x↔	Iné plast.rekonštrukcie ciev:ostatné
51550.x↔	Iné plast.rekonštr.aa.hlavy a krku,ost.	51560.0	OP nádorov na karotidách a iných paraganglióm:explorácia
51551.0↔	Iné plastické rekonštrukcie a.axillaris	51570.1	Rev.v ciev.chir.pre krvác:revízia anastomóz
51551.1↔	Iné plastické rekonštrukcie a.brachialis	51570.2	Rev.v ciev.chir.pre krv:revízia cievneho graftu
51551.x↔	Iné plastické rekonštrukcie tepny ramena, ostatné	51570.4	Rev.v ciev.chir.pre krv:odstr.cievneho graftu
51552.0↔	Iné plast.rekonštrukcie a.ulnaris	51570.5	Rev.v ciev.chir.pre krv:revízia arterio-venózneho shuntu
51552.1↔	Iné plast.rekonštrukcie arc.palmaris prof.	51571.1	Rev.v ciev.chir.pre infekciu:revízia anastomóz
51552.2↔	Iné plast.rekonštrukcie arc.palmaris superf.	51571.2	Rev.v ciev.chir.pre infekciu:revízia cievneho graftu
51552.3↔	Iné plast.rekonštrukcie aa.digit.palm.comm.	51571.4	Rev.v ciev.chir.pre infekciu:odstránenie cievneho graftu
51552.4↔	Iné plast.rekonštrukcie a.radialis	51590.01	Impl.a vým.liek.pumpy:liek.pumpa s konštant.tok
51552.5↔	Iné plast.rekonštrukcie r.carpalis palmaris	51590.02	Impl.a vým.liek.pumpy:progr.liek.pumpa.variač.den.profil
51552.6↔	Iné plast.rekonštrukcie r.carpalis dorsalis	51590.03	Impl.a vým.liek.pumpy:liek.pumpa s integr.el.monitor.
51552.7↔	Iné plast.rekonštrukcie a.princeps pollicis	51590.04	Implantácia a výmena liek.pumpy:ost.
51552.x↔	Iné plast.rek. aa.predlaktia a ruky,ostatné	51591.8	Adheziolýza a dekompresia na cievach
51553.0	Iné plast.rekonštrukcie na ascendentej aorte	51591.9	Venózne valvuloplastiky
51553.1	Iné plast.rekonštrukcie oblúka aorty	5m100	Exstirpácia lymfatickej uzliny
51553.2	Iné plast.rekonštrukcie torakálnej aorty	5m101	Exstirpácia supraklavikulárnych LU jednostranne
51553.3	Iné plast.rekonštrukcie abdominálnej aorty	5m102↔	Exstirpácia axilárnych LU jednostranne
51553.4	Iné plast.rekonštrukcie aorty s použ.stentu	5m120.0	Disekcia retroperitoneálnych LU:ipt.
51553.x	Iné plast.rek.aorty:ostatné	5m120.3	Disekcia retroperitoneálnych LU:lsk.
51554.0↔	Iné plastické rekonštrukcie a. subclavia	5m130	Exstirpácia viacerých LU z toho istého miesta
51554.1↔	Iné plast.rekonštr.truncus brachiocephalicus	5m131	Selektívna disekcia cervikálnych LU jednostranne
51554.2↔	Iné plastické rekonštrukcie a. pulmonalis	5m132	Bloková disekcia supraklavikulárnych LU jednostranne
51554.x↔	Iné plastické rekonštrukcie tepny hrudníka,ostatné	5m133↔	Bloková disekcia axilárnych LU jednostranne
51555.0↔	Iné plastické rekonštrukcie aa. lumbales	5m134↔	Exenterácia axily,disekcia axily jednostranne
51555.1↔	Iné plastické rekonštrukcie b.n.časti a. iliaca	5m136.0	Disekcia supramezokolických lymfatických uzlín:laparot.
51555.2↔	Iné plastické rekonštrukcie a. iliaca communis	5m136.3	Disekcia supramezokolických lymfatických uzlín:laparos.
51555.3↔	Iné plastické rekonštrukcie a. iliaca externa	5m137.0	Disekcia inframezokolických lymfatických uzlín:laparot.
51555.4↔	Iné plastické rekonštrukcie a. iliaca interna	5m137.3	Disekcia inframezokolických lymfatických uzlín:laparos.
51555.x↔	Iné plastické rekonštrukcie tepny panvy a trupu,ost.	5m138.0	Disekcia iliakálnych lymfatických uzlín:laparot.
51556.0	Iné plastické rekonštrukcie truncus coeliacus	5m138.3	Disekcia iliakálnych lymfatických uzlín:laparos.
51556.1	Iné plastické rekonštrukcie a. hepatica	5m139	Disekcia inguinálnych LU (príp.ilioinguinálna disekcia)
51556.2	Iné plastické rekonštrukcie a. gastrica	5m13c	Bloková disekcia iných lymfatických uzlín
51556.3	Iné plastické rekonštrukcie a. lienalis	5m13d.0	Paraaortálna lymfadenektómia:laparot.
51556.4↔	Iné plastické rekonštrukcie a. renalis	5m13d.3	Paraaortálna lymfadenektómia:laparos.
51556.5	Iné plastické rekonštrukcie a. mesenterica super.	5m13d.8	Paraaortálna lymfadenektómia:roboticky
51556.6	Iné plastické rekonštrukcie a. mesenterica infer.	5m13e.0	Pelvickej lymfadenektómia:laparotomicky
51556.x↔	Iné plast.rekonštrukcie viscerál.tepien, ostatné	5m13e.3	Pelvickej lymfadenektómia:laparoskopicky
51557.0↔	Iné plastické rekonštrukcie a. femoralis	5m13e.8	Pelvickej lymfadenektómia:roboticky

5n09h	Endosk.zaved.1 ožarovacieho aplikátora do pažer.	5n245.4	Parciál.res.colon transversum:konv.lsk.-lpt.
5n20c	Bajpasové anastomózy:tenk.čr. k hrubému čr.	5n245.x	Parciál.resekcia colon transversum:ost.
5n220	Lok.excizia chor.tk.hr.čreva:otvor.chirurg.	5n246.01	Lavostr.hemikolektómia:laparotom.s anast.
5n221	Lokálna excizia chorého tk.hr.čreva:lsk.	5n246.02	Lavostr.hemikolektómia:lpt.s enterostóm.a slep.uz.
5n223.0	Otv.chir.deštrukcia chor.tk.hrub.čr.elektrokoaguláciou	5n246.03	Lavostr.hemikolektómia:lpt.s 2 enterostóm.
5n223.1	Otv.chirurg.deštrukcia chor.tk.hr.čr.laser.koaguláciou	5n246.04	Lavostr.hemikolektómia:lpt.s anast.a an.praet.
5n223.2	Otv.chir.deštrukcia chor.tk.hr.čr.termokoaguláciou	5n246.21	Lavostr.hemikolektómia:lsk s anast.
5n223.4	Otv.chir.deštrukcia chor.tk.hr.čr.fotodynam.liečbou	5n246.25	Lavostr.hemikolektómia:lsk s enterostómiou
5n223.x	Otv.chirurg.deštrukcia chor.tk.hrubého čreva:ost.	5n246.4	Lavostr.hemikolektómia:konv.lsk.-lpt.
5n224.0	Laparoskop.deštrukcia chor.tk.hr.čr.elektrokoaguláciou	5n246.x	Lavostr.hemikolektómia:ost.
5n224.1	Laparoskop.deštrukcia chor.tk.hrub.čr.laser.koagul.	5n247.01	Parc.res.colon sigmoideum:laparotom.s anast.
5n224.2	Laparoskop.deštruk. chor.tk.hrub.čr.termokoaguláciou	5n247.02	Parc.res.colon sigmoideum:lpt.s enterostóm.a slep.uz.
5n224.4	Laparoskop.deštrukcia chor.tk.hr.čr.fotodynam.liečbou	5n247.03	Parc.res.colon sigmoideum:lpt.s 2 enterostóm.
5n224.x	Laparoskop.deštrukcia chor.tk.hrubého čreva:ost.	5n247.04	Parc.res.colon sigmoideum:lpt.s anast.a an.praet.
5n230.0	Segmentárna resekcia duodena:lpt.	5n247.21	Parc.res.colon sigmoideum:lsk s anast.
5n230.2	Segmentárna resekcia duodena:lsk.	5n247.25	Parc.res.colon sigmoideum:lsk s enterostómiou
5n230.4	Segmentárna resekcia duodena:konv.lsk.-lpt.	5n247.4	Parc.res.colon sigmoideum:konv.lsk.-lpt.
5n231.0	Segmentárna resekcia jejuna:lpt.	5n247.x	Parc.res.colon sigmoideum:ost.
5n231.2	Segmentárna resekcia jejuna:lsk.	5n248.01	Res.viac.sused.č.hr.čr[subst.res.hr.č.]:lpt.s anast.
5n231.4	Segmentárna resekcia jejuna:konv.lsk.-lpt.	5n248.02	Res.viac.sused.č.hr.čr[subst.res.hr.č.]:lpt.s enterost.sl.uz.
5n232.0	Segmentárna resekcia ilea:lpt.	5n248.03	Res.viac.sused.č.hr.čr[subst.res.hr.č.]:lpt.s 2 enterost.
5n232.2	Segmentárna resekcia ilea:lsk.	5n248.04	Res.viac.sused.č.hr.čr[subst.res.hr.č.]:lpt.s anast.a an.praet.
5n232.4	Segmentárna resekcia ilea:konv.lsk.-lpt.	5n248.21	Res.viac.sused.č.hr.čr[subst.res.hr.č.]:lsk s anast.
5n233.0	Viacnásob.segmentárna resekcia tenk.čr:lpt.	5n248.25	Res.viac.sused.č.hr.čr[subst.res.hr.č.]:lsk s enterost.
5n233.2	Viacnásob.segmentárna resekcia tenk.čr:lsk.	5n248.4	Res.viac.sused.č.hr.čr[subst.res.hr.č.]:konv.lsk.-lpt.
5n233.4	Viacnásob.segmentár.resekcia tenk.čr:konver.lsk.-lpt.	5n248.x	Res.viac.sused.č.hr.čr[subst.res.hr.č.]:ost.
5n234.0	Parciálna resekcia duodena:lpt.	5n24x.01	Iná parc.res.hr.čreva:laparot.s anast.
5n234.2	Parciálna resekcia duodena:lsk.	5n24x.02	Iná parc.res.hr.čreva:lpt.s enterostóm.a slep.uz.
5n234.4	Parciálna resekcia duodena:konv.lsk.-lpt.	5n24x.03	Iná parc.res.hr.čreva:laparot.s 2 enterost.
5n235.0	Parciálna resekcia jejuna:lpt.	5n24x.04	Iná parciál.resekcia hr.čreva:laparot.s anast.a an.praet.
5n235.2	Parciálna resekcia jejuna:lsk.	5n24x.21	Iná parc.res.hr.čreva:lsk s anast.
5n235.4	Parciálna resekcia jejuna:konv.lsk.-lpt.	5n24x.25	Iná parc.res.hr.čreva:lsk s enterost.
5n236.0	Parciálna resekcia ilea:lpt.	5n24x.4	Iná parc.res.hr.čreva:konv.lsk.-lpt.
5n236.2	Parciálna resekcia ilea:lsk.	5n24x.x	Iná parciál.resekcia hrubého čreva:ost.
5n236.4	Parciálna resekcia ilea:konv.lsk.-lpt.	5n250.02	Tot.kolektómia:otv.chir.s ileorek.anast.a rz.(Pouch)
5n238	Res.tenk.čr.,odstr.transplantátu použitého z tenk.čr.	5n250.04	Tot.kolektómia:otv.chir.s ileonál.anast.a rz.(Pouch)
5n23x	Resekcia tenkého čreva:iná	5n250.26	Tot.kolektómia:lsk. s anast.a rezervoárom(Pouch)
5n240.01	Parciál.segment.resekcia hr.čr:laparotomicky s anast.	5n25x.04	Iná tot.kolekt.a proktokolekt:otv.ch.s ileoan.anast.a s rezerv
5n240.02	Parc.segm.res.hr.čr:laparotom.s enterostóm.a slep.uzav	5n25x.26	Iná tot.kolekt.a proktokolekt:lsk.s anast.a rezerv
5n240.03	Parc.segm.res.hr.čr:laparotom.s 2 enterostóm.	5n260.01	Rozš.dx hemikolekt.s odstr.sused.org:otv.ch.s anast.
5n240.04	Parc.segm.res.hr.čr:laparotom.s anast.a an.praet.natur	5n260.02	Rozš.dx hmkllt.s ods.sused.org:otv.ch.s eneterost.a sl.uz.
5n240.21	Parciál.segment.res.hr.čreva:laparoskop.s anast.	5n260.03	Rozš.dx hmkllt.s ods.sused.org:otv.ch.s 2 eneterost.
5n240.25	Parciál.segment.res.hr.čreva:lsk s enterostóm.	5n260.04	Rozš.dx hmkllt.s ods.sused.org:otv.ch.s anst.An.praet
5n240.4	Parciál.segment.res.hr.čreva:konverzia lsk.-lpt.	5n260.20	Rozš.dx hemikolekt.s odstr.sused.org:lsk.bez anast.
5n240.x	Parciál.segment.res.hr.čreva:ostatné	5n260.21	Rozš.dx hemikolektómia s ods.sused.org:lsk.s anast.
5n241.01	Parc.mnohopočet.segm.res.hr.čr:laparotom.s anast.	5n260.4	Rozš.dx hmkllt.s odstr.sused.org:konver.lsk.-lpt.
5n241.02	Parc.mnohopočet.segm.res.hr.čr:lpt.s enterostóm.a slep.uz.	5n260.x	Rozš.dx hemikolektómia s odstr.sused.org:anov:ost.
5n241.03	Parc.mnohopočet.segm.res.hr.čr:lpt.s 2 enterostóm.	5n261.01	Rozš.sin.hemikolektómia s odstr.sused.org:o.ch.s anast.
5n241.04	Parc.mnohopočet.segm.res.hr.čr:lpt.s anast.a an.praet.	5n261.02	Rozš.sin.hmkllt s odstr.sused.org:o.ch.s eneterost.sl.uz.
5n241.21	Parc.mnohopočet.segm.res.hr.čr:laparosk.s anast.	5n261.03	Rozš.sin.hmkllt s odstr.sused.org:o.ch.s 2 eneterost
5n241.25	Parc.mnohopočet.segm.res.hr.čr:laparosk.s enterost.	5n261.04	Rozš.sin.hemikolekt.s odstr.sused.org:o.ch.s anas.An.praet.
5n241.4	Parc.mnohopočet.segm.res.hr.čr:konv.lsk.-lpt.	5n261.20	Rozš.sin.hemikolektómia s odstr.sused.org:lsk.bez anst.
5n241.x	Parc.mnohopočetná segmentárna resekcia hr.č:ostatné	5n261.21	Rozš.sin.hmkllt s odstr.sused.org.:lsk.s anst.
5n242.01	Parc.ileocek.res.hr.čr:laparotom.s anast.	5n261.4	Rozš.sin.hmkllt s odstr.sused.org.:zm.lsk.-lpt.
5n242.02	Parc.ileocek.res.hr.čr:lpt.s enterostóm.a slep.uz.	5n261.x	Rozš.sin.hemikolektómia s odstr.sused.org.:ost.
5n242.03	Parc.ileocek.res.hr.čr:lpt.s 2 enterostóm.	5n262.01	Rozš.subt.resekcia hr.čreva s odstr.sused.org.:o.ch.s anst.
5n242.04	Parc.ileocek.res.hr.čr:lpt.s anast.a an.praet.	5n262.02	Rozš.subt.res.hr.čr.s odstr.sused.org:o.ch.s enterost.sl.uz.
5n242.21	Parc.ileocekál.res.hr.čreva:laparosk.s anast.	5n262.03	Rozš.subtot.res.hr.čreva s odstr.sused.org:o.ch.s 2 enterost
5n242.25	Parc.ileocekál.res.hr.čreva:laparosk.s enterost.	5n262.04	Rozš.subt.res.hr.čr.s odstr.sused.org:o.ch.s anas.An.praet.
5n242.4	Parc.ileocekál.res.hr.čreva:konv.lsk.-lpt.	5n262.20	Rozš.subt.res.s hr.čreva s odstr.sused.org.:lsk.bez anastom.
5n242.x	Parc.ileocekál.resekcia.hr.čreva:ostatné	5n262.21	Rozš.subt.resekcia hr.čr.s odstr.sused.org.:lsk.s anast.
5n243.0	Parciálna resekcia caeca:lpt.	5n262.4	Rozš.subtot.res.hr.čreva s odstr.sused.org.:konver.lsk.-lpt.
5n243.2	Parciálna resekcia caeca:lsk.	5n262.x	Rozš.subtot.resekcia hr.čreva s odstr.sused.org.:ost.
5n243.4	Parciálna resekcia caeca:konv.lsk.-lpt.	5n263.01	Rozšír.kolektómia s odstr.sused.org:otv.ch.s anast.
5n245.01	Parciál.res.colon transversum:laparotom.s anast.	5n263.02	Rozšír.kolektómia s odstr.sused.org:o.ch.s enterost.sl.uzav.
5n245.02	Parciál.res.colon transversum:lpt.s enterostóm.a slep.uz.	5n263.03	Rozšír.kolektómia s odstr.sused.org:o.ch.s 2 enterost.
5n245.03	Parciál.res.colon transversum:lpt.s 2 enterostóm.	5n263.04	Rozšír.kolektómia s odstr.sused.org:o.ch.s anast.An.praet.
5n245.04	Parciál.res.colon transversum:lpt.s anast.a an.praet.	5n263.20	Rozšír.kolektómia s odstr.sused.org:lsk.bez anastom.
5n245.21	Parciál.res.colon transversum:lsk s anast.	5n263.21	Rozšír.kolektómia s odstr.sused.org:lsk.s anast.
5n245.25	Parciál.res.colon transversum:lsk s enterostómiou	5n263.4	Rozšír.kolektómia s odstr.sused.org:konver.lsk.-lpt.

5n263.x	Rozšír.kolektómia s odstr.sused.org:ost.	5n92d.1	Subtotál.parietál.peritoneálna ektómia peritoneál.tk.
5n264.01	Rozš.proktokolektómia s odstr.sus.org:o.ch.s anst.	5n92d.2	Lok.parietálna peritoneálna ektómia peritoneál.tk.
5n264.02	Rozš.proktokolektómia s odstr.sus.org:o.ch.s enterost.sl.u	5n92e	Res.tk.z bruš.reg.bez orgán.prirodzenia:intraperit.
5n264.03	Rozš.proktokolektómia s odstr.sus.org:o.ch.s 2 enterostóm.	5n92x	Incízie,excízie,deštrukcie chor.tkaniva brušnej steny:ost.
5n264.04	Rozš.proktokolektómia s odstr.sus.org:o.ch.s anst.An.praet.	5n933	Plastická rekonštrukcia omenta
5n264.20	Rozš.proktokolektómia s odstr.sused.org:lsk.bez anst.	5n995	Implantácia katérového systému do brušnej dutiny
5n264.21	Rozš.proktokolektómia s odstr.sused.org:lsk.s anast.	5o902.1	Retroperitoneál.drenáž retroperitoneál.tk:lpt.
5n264.4	Rozš.proktokolektómia s odstr.sused.org:konver.lsk.-lpt.	5o902.2	Retroperitoneál.drenáž retroperitoneál.tk:lumbt.
5n264.x	Rozš.proktokolektómia s odstr.sused.org:ost.	5o902.4	Retroperitoneál.drenáž retroperitoneál.tk:lsk.
5n265.01	Rozš.res.colon sigmoid.s odstr.sused.org:o.ch.s anst.	5o903.1	Panvová drenáž retroperitoneál.tk:lpt.
5n265.02	Rozš.res.c.sigmoid.s odstr.sused.org:o.ch.s enterost.sl.uz.	5o903.2	Panvová drenáž retroperitoneál.tk:lumbt.
5n265.03	Rozš.res.colon sigmoid.s odstr.sused.org:o.ch.s2 enterost.	5o903.4	Panvová drenáž retroperitoneál.tk:lsk.
5n265.04	Rozš.res.c.sigmoid.s odstr.sused.org:o.ch.s anst.An.praet.	5o906.1	Excízia retroperitoneálneho tkaniva:lpt.
5n265.20	Rozš.res.col.sigmoideum s odstr.sus.org:lsk.bez anst.	5o906.2	Excízia retroperitoneálneho tkaniva:lumbt.
5n265.21	Rozš.res.col.sigmoideum s odstr.sus.org:lsk.s anast.	5o906.4	Excízia retroperitoneálneho tkaniva:lsk.
5n265.4	Rozš.res.col.sigmoid.s odstr.sus.org:konver.lsk.-lpt.	5o906.50	Resekcia nádoru retroperitonea v bruš.obl.,laparotomicky
5n265.x	Rozš.res.col.sigmoid.s odstr.sus.org:ost.	5o906.51	Resekcia nádoru retroperitonea v malej panve, laparotomicky
5n26x.x	Iná rozšír.resekcia hr.čreva s odstr.sused.org:ost.	5o907.1	Radikál.paraaortál.lymfadenektómia v kombi.s inými OP:lpt.
5n334.3	Premena kontinent.stómie hrubého čr.(napr.Kock-Pouch)	5o907.2	Radikál.paraaortál.lymfadenekt.kombi.s inými OP:lumbt.
5n346.0	Transplantácia duodena	5o907.4	Radikál.paraaortál.lymfadenekt.kombi.s inými OP:lsk.
5n346.1	Transplantácia jejunu	5o907.x	Radikál.paraaortál.lymfadenekt.kombi.s inými OP:ost.
5n346.2	Transplantácia ilea	5o908.1	Radik.panvová lymfadenektómia v kombi.s i.OP:lpt.
5n346.x	Transplantácia tenkého čreva, iné	5o908.2	Radik.panvová lymfadenektómia v kombi.s i.OP:lumbt.
5n34a.0	Longitudinálne predĺženie čreva podľa Bianchiho	5o908.4	Radik.panvová lymfadenektómia v kombi.s i.OP:lsk.
5n590.0	Biopsia pečene, laparotomicky	5o908.x	Radik.panvová lymfadenektómia v kombi.s i.OP:iné
5n590.2	Biopsia pečene, laparoskopicky	5o909.1	Res.tkaniva bez presného urč.vzťahu k org:lpt.
5n711	Excízia chorého tkaniva pankreasu	5o909.2	Res.tkaniva bez presného urč.vzťahu k org:lumbt.
5n712.0	Deštrukcia chor.tkaniva pankreasu bez laváže	5o909.4	Res.tkaniva bez presného urč.vzťahu k org:lsk.
5n712.1	Deštrukcia chor.tkaniva pankreasu s lavážou	5o909.x	Res.tkaniva bez presného urč.vzťahu k org:ost.
5n715	Ost.lok.excízia a deštr.chor.tkanív pankreasu	5p201	Excízia fistuly skróta
5n720.0	Enukleácia nádoru pankreasu:laparotomicky	5p212	Radikálna resekcia chorého tkaniva skróta
5n720.2	Enukleácia nádoru pankreasu:laparoskopicky	5p241	Plastická rekonštrukcia skróta a tunica vaginalis testis
5n721.0	Parciál.I-str.pankreatektómia bez anastomózy:lpt.	5p242	Vytvor.a rekonštrukcia skróta a tunica vaginalis testis
5n721.2	Parciál.I-str.pankreatektómia bez anastomózy:lsk.	5p301.0↔	Orchiektómia bez epididymektómie:inguin.retenencia semenn
5n721.4	Parciál.I-str.pankreatektómia bez anastomózy:zm.lsk.-lpt.	5p301.2↔	Orchiektómia bez epididymektómie:skrotálne
5n793.0	Excízia ductus pancreaticus:lpt.	5p302.0↔	Orchiektómia s epididymektómiou:inguin.reten.semenníka
5n793.x	Excízia ductus pancreaticus:ostatné	5p302.2↔	Orchiektómia s epididymektómiou:skrotálne
5n794.0	Deštrukcia ductus pancreaticus:lpt.	5p303.1↔	Abdominálna retenencia semenníka:lpt.
5n794.x	Deštrukcia ductus pancreaticus:ostatné	5p303.4↔	Abdominálna retenencia semenníka:lsk.
5n79c.0	Hemostáza na pankrease a pankreatických cestách:lpt.	5p304↔	"Rad.orchiekt,epididymekt.a odstránením""spermatic cord""
5n79c.x	Hemostáza na pankrease a pankreatických cestách:ost.	5p305.0↔	Odstr.zostávajúceho semenníka:inguinálne
5n79d.0	Revízia na pankrease a pankr.c.ako samost.výk:lpt.	5p305.2↔	Odstr.zostávajúceho semenníka:skrotálne
5n79d.x	Revízia na pankrease a pankr.c.ako samost.výk:ostatné	5p306↔	Orchiektómia u novorod.pre intrauter.torziu testis:inguinál.
5n79m.0	Sutúra na pankrease a pankr.cestách po poranení:lpt.	5p30x↔	Orchiektómia:ost.
5n79m.2	Sutúra na pankrease a pankr.cestách po poranení:lsk.	5p311↔	Orchidopexia s funikulólózou
5n79m.4	Sutúra na pankrease a pankr.cestách po poran.:konv.lsk.-ltp.	5p312↔	Orchidopexia skrotálne
5n79m.x	Sutúra na pankrease a pankr.cestách po poranení:ost.	5p31x↔	Orchidopexia:ost.
5n79x.0	Iné OP na pankrease a pankr.cest:lpt.	5p320.1↔	Oper.premies.abd.ulož.semenníka bez mikrovask.anast:lpt.
5n79x.2	Iné OP na pankrease a pankr.cest:lsk.	5p320.4↔	Oper.premiestn.abd.ulož.sem.bez mikrovaskul.anast:lsk.
5n79x.4	Iné OP na pankrease a pankr.cest:zm.lsk.-lpt.	5p321.1↔	OP premiestn.abdomin.ulož.sem.s mikrovaskul.anast:lpt.
5n79x.x	Iné OP na pankrease a pankr.cest:ostatné	5p321.4↔	OP premiestn.abd.ulož.sem.s mikrovaskulárnou anast:lsk.
5n910	Biopsia peritonea:laparotomicky	5p32x↔	OP premiestnenie abdominál.uloženého semenníka:ost.
5n911	Exploratívna laparotómia	5p391.1↔	Explorácia pri kryptorchizme:lpt.
5n913	Relaparotómia	5p391.4	Explorácia pri kryptorchizme:lsk.
5n914	Second-look-laparotómia	5p391.x	Explorácia pri kryptorchizme:ost
5n915	Exploratívna lumbotómia	5p394↔	Excízia a deštrukcia chorého tkaniva semenníka
5n916	Opakovaná lumbotómia	5p521	Čiastočná amputácia penisu
5n91x	Laparotómia a lumbotómia, ostatné	5p522	Totálna amputácia penisu
5n920.1	Incízia brušnej steny:explorácia	5p523	Emaskulinizácia penisu
5n920.2	Incízia brušnej steny:extraperitoneálna drenáž	5p541	Plast.rek.epispád,muž:narovnanie tela penisu a chordektóm
5n920.3	Incízia brušnej steny:odstránenie cudz.t.	5p552	Plast.rek.hyposp.muž:narovnanie tela pen,chordekt
5n920.x	Incízia brušnej steny:ostatné	5p5a0	OP na zmenu pohlavia:zo ženy na muža
5n921	Excízia ch.zm.tk.brušnej steny	5p5a1	OP na zmenu pohlavia:z muža na ženu
5n922	Omfalektómia chor.zm.tkaniva bruš.steny	5q011.0↔	Ovarektómia po predch.parc.resekcii:lpt.
5n923	Deštrukcia chorob.zmen.tk.brušnej steny	5q011.4↔	Ovarektómia po predch.parc.resekcii:lsk.
5n929	Excízia a deštrukcia ch.zm.tk.bruš.steny:iné	5q011.8↔	Ovarektómia po predch.parc.resekcii:robot.
5n92a	Excízia appendix epiploica	5q012.0	Ovarektómia, laparotomicky
5n92b	Resekcia mesentéria	5q012.1↔	Ovarektómia:vag.lsk.asist.
5n92c	Omentektómia peritoneálneho tkaniva	5q012.4↔	Ovarektómia:lsk.
5n92d.0	Parciál.parietálna peritoneálna ektómia peritoneál.tk.	5q012.7↔	Ovarektómia:vag.

5q013.0↔	Rad.ovarektómia [sek.debulking-cytoredukcia]:lpt.	5t114.g↔	Otv.rep.triešt.zlom.v diafýze:femur:drôtom/serkl
5q013.4↔	Rad.ovarektómia [sek.debulking-cytoredukcia]:lsk.	5t115.g↔	Otv.rep.triešt.zlom.v diafýz:femur:dyn.kompr.skr.v dl.
5q013.8↔	Rad.ovarektómia [sek.debulking-cytoredukcia]:rob.	5t116.g↔	Otv.rep.triešt.zlom.v diafýz:femur:nezaist.predvřt.iM.kl
5q520	Radikálna parametrekómia	5t117.g↔	Otv.rep.triešt.zlom.v diafýz:femur:zaist.predvřt.intramed.kl
5q691	Kolpost.intersex.malf.,Prader IV.a V.,plast.pořv.vchodu	5t118.g↔	Otv.rep.triešt.zlom.v diafýz:femur:iM.klin.so zaist.pre klb.k
5q692	Kolpost.pri intersex.malf.,Prader IV. a V.,plast.pořv.vchodu	5t11a.g↔	Otv.rep.triešt.zlom.v diafýz:femur:iM.drôt a prút
5q693	Kolpostómia pri parc.aplázii distálnej č.pořvy	5t11b.g↔	Otv.rep.triešt.zlom.v diafýz:femur:uhlo.stab.dlahou
5t006.c↔	Debridement (odstr.nekrotickej kosti):falangy prstov r.	5t11c.g↔	Otv.rep.triešt.zlom.v diafýz:femur:uhlo./kondyl.dlahou
5t006.d	Debridement (odstr.nekrotickej kosti):panva	5t11t.g↔	Otv.rep.triešt.zlom.v diafýz:femur:vonk.skelet.fix
5t006.w↔	Debridement (odstr.nekrotickej kosti):falangy prstov n.	5t11v.g↔	Otv.rep.triešt.zlom.v diafýz:femur:kruh.vonk.skelet.fix
5t010.k↔	Valgotizačná osteotómia:tibia proximálna	5t11x.g↔	Otv.rep.triešt.zlom.v diafýz:femur:iným osteos.mat
5t010.m↔	Valgotizačná osteotómia:tibia diafyzárna	5t11y.g↔	Otv.rep.triešt.zlom.v diafýz:femur:blížšie neuč.mat
5t010.n↔	Valgotizačná osteotómia:tibia distálna	5t121.e↔	Otv.rep.jedn.zl.v klb.obl.krčok.steh.k.:skrutkou
5t011.k↔	Varotizačná osteotómia:tibia proximálna	5t121.f↔	Otv.rep.jedn.zl.v klb.obl.femur prox.:skrutkou
5t011.m↔	Varotizačná osteotómia:tibia diafyzárna	5t123.e↔	Otv.rep.jedn.zl.v klb.obl.krčok.steh.k.:šťand.dlahou
5t011.n↔	Varotizačná osteotómia:tibia distálna	5t123.f↔	Otv.rep.jedn.zl.v klb.obl.femur prox.:šťand.dlahou
5t015.k↔	Osteotómia s valgotizáciou a (de-)rotáciou:tibia prox.	5t124.e↔	Otv.rep.jedn.zl.v klb.obl.krčok.steh.k.:drôt/serkláž
5t015.m↔	Osteotómia s valgotizáciou a (de-)rotáciou:tibia diaf.	5t124.f↔	Otv.rep.jedn.zl.v klb.obl.femur prox.:drôt/serkláž
5t015.n↔	Osteotómia s valgotizáciou a (de-)rotáciou:tibia dist.	5t125.e↔	Otv.rep.jedn.zl.v klb.obl.krčok.steh.k.:dyn.kompr.skrutka v dl
5t016.k↔	Osteotómia s varotizáciou a (de-)rotáciou:tibia prox.	5t125.f↔	Otv.rep.jedn.zl.v klb.obl.femur prox.:dyn.kompr.skrutka v dl
5t016.m↔	Osteotómia s varotizáciou a (de-)rotáciou:tibia diaf.	5t128.e↔	Otv.rep.jedn.zl.v klbe krčok.steh.k.:iM.klin.so zaist.pre klb.k
5t016.n↔	Osteotómia s varotizáciou a (de-)rotáciou:tibia dist.	5t128.f↔	Otv.rep.jedn.zl.v klbe femur prox.:iM.klin.so zaist.pre klb.k
5t020.c↔	Parciálna resekcia ch.kost.tk:falangy prstov r.	5t129.e↔	Otv.rep.jedn.zl.v klb.obl.krčok.steh.k.:transfix.klin.
5t020.d	Parciálna resekcia chorého kostného tk:panva	5t129.f↔	Otv.rep.jedn.zl.v klb.obl.femur prox.:transfix.klin.
5t021.c↔	Parc.res.ch.k.tkan.s resekc.mäkk.tk:falangy prstov r.	5t12a.e↔	Otv.rep.jedn.zl.v klb.obl.krčok.steh.k.:iM.drôt,prút
5t021.d	Parc.res.ch.kost.tk.s resekc.mäkk.tk:panva	5t12a.f↔	Otv.rep.jedn.zl.v klb.obl.femur prox.:iM.drôt,prút
5t022.c↔	Parc.res.ch.k.tkan.s preruš.kontinuity:falangy pr.r.	5t12b.e↔	Otv.rep.jedn.zl.v klb.obl.krčok.steh.k.:uhlo.stab.dlahou
5t022.d	Parc.res.ch.kost.tk.s prerušením kontinuity:panva	5t12b.f↔	Otv.rep.jedn.zl.v klb.obl.femur prox.:uhlo.stab.dlahou
5t023.c↔	Parc.res.ch.k.tk.s preruš.kont.vr.res.mäkk.tk:falang.pr.r.	5t12c.e↔	Otv.rep.jedn.zl.v klb.obl.krčok.steh.k.:uhlo./kondyl.dl
5t023.d	Parc.res.ch.k.tk.s preruš.kont.vr.res.mäkk.tk:panva	5t12c.f↔	Otv.rep.jedn.zl.v klb.obl.femur prox.:uhlo./kondyl.dl
5t024.c↔	Parc.res.ch.k.tkan.s preruš.kont.a násl.obnov:falangy pr.r.	5t12t.e↔	Otv.rep.jedn.zl.v klb.obl.krčok.steh.k.:vonk.skelet.fix
5t024.d	Parc.res.ch.k.tk.s preruš.kont.a násl.obnov:panva	5t12t.f↔	Otv.rep.jedn.zl.v klb.obl.femur prox.:vonk.skelet.fix
5t025.c↔	Parc.res.ch.k.tk.s pr.kon.a n.ob.s res.mäk.tk:fal.pr.r.	5t12v.e↔	Otv.rep.jedn.zl.v klb.obl.krčok.steh.k.:kruh.vonk.skelet.fix
5t025.d	Parc.res.ch.k.tk.s prer.kont.a násl.obn.s res.mäk.tk:panva	5t12v.f↔	Otv.rep.jedn.zl.v klb.obl.femur prox.:kruh.vonk.skelet.fix
5t026.c↔	Totálna resekcia:falangy prstov ruky	5t12x.e↔	Otv.rep.jedn.zl.v klb.obl.krčok.steh.k.:iným osteos.m
5t026.d	Totálna resekcia:panva	5t12x.f↔	Otv.rep.jedn.zl.v klb.obl.femur prox.:iným osteos.m
5t027.c↔	Totálna resekcia:falangy prstov ru:s resekc.mäkk.tk.	5t12z.e↔	Otv.rep.jedn.zl.v klb.obl.krčok.steh.k.:resorb.mat
5t027.d	Totálna resekcia:panva:s resekc.mäkk.tk.	5t12z.f↔	Otv.rep.jedn.zl.v klb.obl.femur prox.:resorb.mat
5t028.c↔	Totálna resekcia:falangy prstov ru:s náhradou	5t131.e↔	Otv.rep.triešt.zl.v klb.obl.krčok.steh.k.:skrutkou
5t029.c↔	Totálna resekcia:falangy prstov ru:s náhr.vr.res.mäkk.tk	5t131.f↔	Otv.rep.triešt.zl.v klb.obl.femur prox.:skrutkou
5t02x.c↔	Iné totál.excizie a res.kost.tk:falangy prstov r.	5t133.e↔	Otv.rep.triešt.zl.v klb.obl.krčok.steh.k.:šť.dlahou
5t02x.d	Iné totál.excizie a res.kostného tk:panva	5t133.f↔	Otv.rep.triešt.zl.v klb.obl.femur prox.:šť.dlahou
5t080.a↔	Resekcie (exostózy) čl.prst.nohy:digitus I	5t134.e↔	Otv.rep.triešt.zl.v klb.obl.krčok.steh.k.:drôt/serkláž
5t080.b↔	Resekcie (exostózy)čl.prst.nohy:digitus II-V,1 falanx	5t134.f↔	Otv.rep.triešt.zl.v klb.obl.femur prox.:drôt/serkláž
5t080.c↔	Resekcie (exostózy)čl.prst.nohy:digitus II-V,2 falangov	5t135.e↔	Otv.rep.triešt.zl.v klbe krčok.steh.k.:dyn.kompr.skrutka v dl
5t080.d↔	Resekcie (exostózy)čl.prst.nohy:digitus II-V,3 falangov	5t135.f↔	Otv.rep.triešt.zl.v klbe femur prox.:dyn.kompr.skrutka v dl
5t080.e↔	Resekcie (exostózy)čl.prst.nohy:digitus II-V,4 falangov	5t137.e↔	Otv.rep.triešt.zl.v klb.obl.krčok.steh.k.:zaist.intramed.kl
5t080.f↔	Resekcie (exostózy)čl.prst.nohy:digitus II-V,5 a viac falangov	5t137.f↔	Otv.rep.triešt.zl.v klb.obl.femur prox.:zaist.intramed.kl
5t080.x↔	Resekcie (exostózy) MTT kostí a čl.prstov nohy:ostatné	5t138.e↔	Otv.rep.triešt.zl.v klbe krčok.steh.k.:iM.klin.so zaist.pre klb.k
5t083.a↔	Artroplastika interfalangeálny klbu I	5t138.f↔	Otv.rep.triešt.zl.v klbe femur prox.:iM.klin.so zaist.pre klb.k
5t083.b↔	Artroplastika interfalangeál.klbu II-V:1 klb	5t139.e↔	Otv.rep.triešt.zl.v klb.obl.krčok.steh.k.:transfix.klin.
5t083.c↔	Artroplast.interfalangeál.klbu II-V:2 klby	5t139.f↔	Otv.rep.triešt.zl.v klb.obl.femur prox.:transfix.klin.
5t083.d↔	Artroplast.interfalangeál.klbu II-V:3 klby	5t13a.e↔	Otv.rep.triešt.zl.v klb.obl.krčok.steh.k.:intramed.drôt a prút
5t083.e↔	Artroplast.interfalangeál.klbu II-V:4 klby	5t13a.f↔	Otv.rep.triešt.zl.v klb.obl.femur prox.:intramed.drôt a prút
5t101.g↔	Otv.rep.jednoduch.zlom.v diafýze:femur:skrutkou	5t13b.e↔	Otv.rep.triešt.zl.v klb.obl.krčok.steh.k.:uhlo.stabil.dlahou
5t103.g↔	Otv.rep.jednoduch.zlom.v diafýze:femur:šť.dlahou	5t13b.f↔	Otv.rep.triešt.zl.v klb.obl.femur prox.:uhlo.stabil.dlahou
5t104.g↔	Otv.rep.jednoduch.zlom.v diafýze:femur:drôtom/serkl	5t13c.e↔	Otv.rep.triešt.zl.v klb.obl.krčok.steh.k.:uhl./kondyl.dl
5t105.g↔	Otv.rep.jednoduch.zlom.v diafýze:femur:dyn.kompr.skrut.v dl.	5t13c.f↔	Otv.rep.triešt.zl.v klb.obl.femur prox.:uhl./kondyl.dl
5t106.g↔	Otv.rep.jednod.zlom.v diafýze:femur:nezaist.predvřt.intrm.kl	5t13v.e↔	Otv.rep.triešt.zl.v klb.obl.krčok.steh.k.:kruh.vonk.skel.fix
5t107.g↔	Otv.rep.jednod.zlom.v diafýze:femur:zaist.predvřt.intrm.kl	5t13v.f↔	Otv.rep.triešt.zl.v klb.obl.femur prox.:kruh.vonk.skel.fix
5t108.g↔	Otv.rep.jednod.zlom.v diafýze:femur:iM.kl.so zaist.pre klb.k	5t13x.e↔	Otv.rep.triešt.zl.v klb.obl.krčok.steh.k.:iným osteos.m
5t109.g↔	Otv.rep.jednod.zlom.v diafýze:femur:transfix.kl	5t13x.f↔	Otv.rep.triešt.zl.v klb.obl.femur prox.:iným osteos.m
5t10a.g↔	Otv.rep.jednod.zlom.v diafýz:femur:iM.drôt a prút	5t13z.e↔	Otv.rep.triešt.zl.v klb.obl.krčok.steh.k.:resorb.mat
5t10b.g↔	Otv.rep.jednod.zlom.v diafýz:femur:uhlo.stab.dlahou	5t13z.f↔	Otv.rep.triešt.zl.v klb.obl.femur prox.:resorb.mat
5t10c.g↔	Otv.rep.jednod.zlom.v diafýz:femur:uhl./kondyl.dl	5t300.2↔	O.ch.artrotóm.kapsulotómia:torakoskop.klb
5t10t.g↔	Otv.rep.jednod.zlom.v diafýz:femur:vonk.skelet.fix	5t300.3↔	O.ch.artrotómia,kapsulotómia:sternoklavikul.klb
5t10v.g↔	Otv.rep.jednod.zlom.v diafýz:femur:kruh.vonk.skelet.fix	5t300.4↔	O.ch.artrotómia,kapsulotómia:lakťový klb
5t10x.g↔	Otv.rep.jednod.zlom.v diafýz:femur:iným osteos.m	5t300.5↔	O.ch.artrotómia,kapsulotómia:prox.raduln.klb
5t10z.g↔	Otv.rep.jednod.zlom.v diafýz:femur:rezorb.mat	5t300.e↔	O.ch.artrotómia,kapsulotómia:liosakrálny klb
5t113.g↔	Otv.rep.triešt.zlom.v diafýze:femur:šť.dlahou	5t300.f	O.ch.artrotómia,kapsulotómia:symfýza

5t300.h↔	O.ch.artrotómia,kapsulotómia:kolen.kĺb	5t30a.3↔	O.ch.vloženie nosiča lieku:sternoklavikulárny kĺb
5t300.j↔	O.ch.artrotómia,kapsulotómia:prox.tibfib.kĺb	5t30a.4↔	Otv.chir.vloženie nosiča lieku:laktový kĺb
5t300.k↔	O.ch.artrotómia,kapsulotómia:členk.kĺb h.	5t30a.5↔	O.ch.vloženie nosiča lieku:prox.radioulnárny kĺb
5t300.m↔	O.ch.artrotómia,kapsulotómia:členk.kĺb d.	5t30a.e↔	O.ch.vlož. nosiča lieku:liosakrálny kĺb
5t300.n↔	O.ch.artrotómia,kapsulotómia:tarzálné kĺby	5t30a.f	O.ch.vloženie nosiča lieku:symfýza
5t300.p↔	O.ch.artrotómia,kapsulotómia:tarzometatarz.kĺby	5t30a.h↔	O.ch.vloženie nosiča lieku:kolenný kĺb
5t300.q↔	O.ch.artrotómia,kapsulotómia:metatarzofal.kĺb	5t30a.j↔	O.ch.vloženie nosiča lieku:prox.tibiofibulárny kĺb
5t300.r↔	O.ch.artrotómia,kapsulotómia:interfalang.kĺb n.	5t30a.k↔	O.ch.vloženie nosiča lieku:členkový kĺb horný
5t300.x	O.ch.artrotómia,kapsulotómia:ostatné kĺby	5t30a.m↔	O.ch.vlož. nosiča lieku:členkový kĺb dolný
5t301.2↔	O.ch.aseptická preplach.drenáž:torakosk.kĺb	5t30a.n↔	O.ch.vloženie nosiča lieku:tarzálné kĺby
5t301.3↔	O.ch.aseptická preplach.drenáž:sternkl.kĺb	5t30a.p↔	O.ch.vloženie nosiča lieku:tarzometatarzálné kĺby
5t301.4↔	O.ch.aseptická preplach.drenáž:laktový kĺb	5t30a.q↔	O.ch.vloženie nosiča lieku:metatarzofalang.kĺ.
5t301.5↔	O.ch.aseptická preplach.drenáž:prx.raduln.kĺb	5t30a.r↔	O.ch.vloženie nosiča lieku:interfalang.kĺb n.
5t301.e↔	O.ch.aseptická preplach.drenáž:liosakrálny kĺb	5t30a.x	O.ch.vloženie nosiča lieku,ostatné kĺby
5t301.f	Otv.chir.asept.preplach.drenáž:symfýza	5t30b.2↔	O.ch.odstránenie nosiča lieku:torakoskapulár.kĺ
5t301.m↔	O.ch.aseptická preplach.drenáž:členk.kĺb d.	5t30b.3↔	O.ch.odstránenie nosiča lieku:sternoklavikul.kĺb
5t301.n↔	O.ch.aseptická preplach.drenáž:tarzálné kĺby	5t30b.4↔	O.ch.odstránenie nosiča lieku:laktový kĺb
5t301.p↔	O.ch.aseptická preplach.drenáž:trzmt.kĺby	5t30b.5↔	O.ch.odstránenie nosiča lieku:prox.radioulnár.kĺb
5t301.q↔	O.ch.aseptická preplach.drenáž:mtrzfal.kĺb	5t30b.e↔	O.ch.odstránenie nosiča lieku:liosakrálny kĺb
5t301.r↔	O.ch.aseptická preplach.drenáž:intrfal.kĺb n.	5t30b.f	O.ch.odstránenie nosiča lieku:symfýza
5t301.x	Otvor.chir.asept.preplachová drenáž:ost.kĺby	5t30b.h↔	O.ch.odstránenie nosiča lieku:kolenný kĺb
5t302.2↔	O.ch.septická preplach.drenáž:torakoskap.kĺb	5t30b.j↔	O.ch.odstránenie nosiča lieku:prox.tibiofibulár.kĺb
5t302.3↔	O.ch.septická preplach.drenáž:sternkl.kĺb	5t30b.k↔	O.ch.odstránenie nosiča lieku:členk.kĺb h.
5t302.4↔	O.ch.septická preplach.drenáž:laktový kĺb	5t30b.m↔	O.ch.odstránenie nosiča lieku:členk.kĺb d.
5t302.5↔	O.ch.septická preplach.drenáž:prx.raduln.kĺb	5t30b.n↔	O.ch.odstránenie nosiča lieku:tarzálné kĺby
5t302.e↔	O.ch.septická preplach.drenáž:liosakrálny kĺb	5t30b.p↔	O.ch.odstránenie nosiča lieku:tarzometatarz.kĺby
5t302.f	Otv.chir.sept.preplach.drenáž:symfýza	5t30b.q↔	O.ch.odstránenie nosiča lieku:metatarzofalang.kĺ.
5t302.m↔	O.ch.septická preplach.drenáž:členk.kĺb d.	5t30b.r↔	O.ch.odstránenie nosiča lieku:interfalang.kĺb n.
5t302.n↔	O.ch.septická preplach.drenáž:tarzálné kĺby	5t30b.x	Otv.ch.O.ch.odstránenie nosiča lieku:ostat.kĺby
5t302.p↔	O.ch.septická preplach.drenáž:trzmt.kĺby	5t30x.0↔	Iné otv.ch.revízie:humero-glenoidálny kĺb
5t302.q↔	O.ch.septická preplach.drenáž:mtrzfal.kĺb	5t30x.1↔	Iné otv.ch.revízie:akromioklavikulárny kĺb
5t302.r↔	O.ch.septická preplach.drenáž:intrfal.kĺb n.	5t30x.2↔	Iné otv.ch.revízie:torakoskapulárny kĺb
5t302.x	Otvor.chir.sept.preplachová drenáž:kĺbu:ost.kĺby	5t30x.3↔	Iné otv.ch.revízie:sternoklavikulárny kĺb
5t308.2↔	O.ch.odstránenie voľných telies:torakoskapulár.kĺ	5t30x.4↔	Iné otv.ch.revízie:laktový kĺb
5t308.3↔	O.ch.odstránenie voľných telies:sternoklavikul.kĺb	5t30x.5↔	Iné otv.ch.revízie:prox.radioulnárny kĺb
5t308.4↔	Otv.chir.odstr.voľných telies:laktový kĺb	5t30x.6↔	Iné otv.ch.revízie:dist.radioulnárny kĺb
5t308.5↔	O.ch.odstránenie voľných telies:prox.radioulnár.kĺb	5t30x.8↔	Iné otv.ch.revízie:radiokarpálny kĺb
5t308.e↔	O.ch.odstránenie voľných telies:liosakrálny kĺb	5t30x.9↔	Iné otv.ch.revízie:ulnokarpálny kĺb
5t308.f	Otv.chir.odstr.voľných telies:symfýza	5t30x.e↔	Iné otv.ch.revízie:liosakrálny kĺb
5t308.h↔	O.ch.odstránenie voľných telies:kolen.kĺb	5t30x.f	Iné otv.ch.revízie:symfýza
5t308.j↔	O.ch.odstránenie voľných telies:prox.tibiofibulárny kĺb	5t30x.g↔	Iné otv.ch.revízie:bedr.kĺb
5t308.k↔	O.ch.odstránenie voľných telies:členk.kĺb h.	5t30x.h↔	Iné otv.ch.revízie:kolen.kĺb
5t308.m↔	O.ch.odstránenie voľných telies:členk.kĺb d.	5t30x.j↔	Iné otv.ch.revízie:prox.tibiofibulárny kĺb
5t308.n↔	O.ch.odstránenie voľných telies:tarzálné kĺby	5t30x.k↔	Iné otv.ch.revízie:členkový kĺb horný
5t308.p↔	O.ch.odstránenie voľných telies:tarzometatarz.kĺby	5t30x.m↔	Iné otv.ch.revízie:členkový kĺb dolný
5t308.q↔	O.ch.odstránenie voľných telies:metatarzofalang.kĺ.	5t30x.n↔	Iné otv.ch.revízie:tarzálné kĺby
5t308.r↔	O.ch.odstránenie voľných telies:interfalang.kĺb n.	5t30x.p↔	Iné otv.ch.revízie:tarzometatarzálné kĺby
5t308.x	O.ch.odstránenie voľných telies:ostatné kĺby	5t30x.q↔	Iné otv.ch.revízie:metatarzofalang.kĺ.
5t309.0↔	Otv.ch.exstirp.cysty(Baker.cysta):humero-gl.kĺb	5t30x.r↔	Iné otv.ch.revízie:interfalangeálny kĺb n.
5t309.1↔	O.ch.exstirpácia cysty(Baker.cysta):akromioklavikul.kĺb	5t30x.x	Iné otv.ch.revízie:ostatné kĺby
5t309.2↔	O.ch.exstirpácia cysty(Baker.cysta):torakoskapulár.kĺb	5t313.0↔	Otv.chir.parcialná resekcia menisku
5t309.3↔	O.ch.exstirpácia cysty(Baker.cysta):sternoklavik.kĺb	5t313.1↔	Otv.chir.totálna resekcia menisku
5t309.4↔	O.ch.exstirpácia cysty(Baker.cysta):laktový kĺb	5t313.3↔	Otv.chir.excízia ganglia menisku
5t309.5↔	O.ch.exstirpácia cysty(Baker.cysta):prox.radioulnár.kĺb	5t318.h↔	O.ch.odobratie chrupavk.transplantátu:kolen.kĺb
5t309.6↔	O.ch.exstirpácia cysty(Baker.cysta):dist.radioulnár.kĺb	5t330↔	Otv.ch.plast.pred.skríž.väzu s autológ.patelár.šľachou
5t309.8↔	O.ch.exstirpácia cysty(Baker.cysta):radiokarpál.kĺb	5t333↔	Otv.ch.plast.zad.skríž.väzu s autológ.patelár.šľachou
5t309.9↔	O.ch.exstirpácia cysty(Baker.cysta):ulnokarpálny kĺb	5t342↔	Otv.chir.preloženie úponu patelár.šľ. (napr.Bandi)
5t309.e↔	O.ch.exstirpácia cysty(Baker.cysta):liosakrálny kĺb	5t343↔	Otv.ch.preloženie úponu patelár.šľachy s kost.blokom
5t309.f	Otv.ch.exstirp.cysty(Baker.cysta):symfýza	5t384↔	Artrodéza ramenného kĺbu
5t309.g↔	O.ch.exstirpácia cysty(Baker.cysta):bedr.kĺb	5t39x.h↔	Iné otv.ch.OP na kĺboch:kolen.kĺb
5t309.h↔	O.ch.exstirpácia cysty(Baker.cysta):kolen.kĺb	5t39x.j↔	Iné otv.ch.OP na kĺboch:prox.tibiofibulárny kĺb
5t309.j↔	O.ch.exstirpácia cysty(Baker.cysta):prox.tibiofibulárny kĺb	5t39x.k↔	Iné otv.ch.OP na kĺboch:členk.kĺb h.
5t309.k↔	O.ch.exstirpácia cysty(Baker.cysta):členk.kĺb h.	5t400.h↔	ASK asept.výplach kĺbu s drenážou:kolen.kĺb
5t309.m↔	O.ch.exstirpácia cysty(Baker.cysta):členk.kĺb d.	5t401.h↔	ASK sept.výplach kĺbu s drenážou:kolen.kĺb
5t309.n↔	O.ch.exstirpácia cysty(Baker.cysta):tarzálné kĺby	5t404.4↔	ASK odstr.voľných telies:laktový kĺb
5t309.p↔	O.ch.exstirpácia cysty(Baker.cysta):tarzometatarz.kĺby	5t404.5↔	ASK odstr.voľných telies:prox.radioulnár.kĺb
5t309.q↔	O.ch.exstirpácia cysty(Baker.cysta):metatarzofalang.kĺ.	5t404.h↔	ASK odstr.voľných telies:kolenný kĺb
5t309.r↔	O.ch.exstirpácia cysty(Baker.cysta):interfalang.kĺb n.	5t404.j↔	ASK odstr.voľných telies:prox.tibiofibulárny kĺb
5t309.x	O.ch.exstirpácia cysty(Baker.cysta):ostatné kĺby	5t404.k↔	ASK odstr.voľných telies:členk.kĺb h.
5t30a.2↔	O.ch.vloženie nosiča lieku:torakoskapulárny kĺb	5t406.h↔	ASK asistov.ošetrenie zlomeniny:kolen.kĺb

5t40x.h↔	Iné ASK revízie kĺbu:kolen.kĺb	5t704.7↔	Excízia šľachových pošiev prsta
5t423.10↔	Artroskopická parciálna resekcia menisku	5t704.8↔	Excízia šľachových pošiev palca
5t423.11↔	Artroskopická totálna resekcia menisku	5t704.9↔	Excízia šľachových pošiev dlane
5t42e.g↔	ASK subch.otv.kosti-aceul.implant:bedr.kĺb	5t726.1↔	Fasciektómia 1 prsta s 1 neurolyzou a s 1 arteriolýzou
5t42h.g↔	ASK resekcia 1/viac.osteofytov:bedr.kĺb	5t726.2↔	Fasciektómia viac prstov s 1 neurolyzou a s 1 arteriolýzou
5t42i.g↔	Iné artroskop.OP na chrup.a menisk:bedr.kĺb	5t727.1↔	Fasciektómia 1 prsta s viac.neurolyzami a viac.arteriolyzami
5t440↔	Artroskopická refixácia labrum glenoidale stehom	5t727.2↔	Fasciekt.viac prstov s viac.neurolyzami a viac.arteriolyz.
5t441↔	Artroskopická refixácia labrum glenoidale inými metódami	5t728.1↔	Fasciektómia 1 prsta s artrolýz.(vr.neurolyzy a arteriolyzy)
5t442↔	Artroskopická refixácia kost.defektu labra	5t728.2↔	Fasciekt.viac prstov s artrolýzou (vr.neurolyzy a arteriolyzy)
5t445↔	ASK spevnenie púzdra s fixáciou na glenoid stehom	5t736↔	Sutúra svalu ruky
5t49x.q↔	Ostatné artroskopické OP:metatarzofalang.kí.	5t738↔	Transpozícia svalu ruky
5t49x.r↔	Ostatné artroskopické OP:interfalangeálny kĺb n.	5t739↔	Transplantácia svalu ruky
5t503.0↔	Implant.cervikokapitál.protézy bedr.kĺbu,necement.	5t750.0↔	Parc.synovektómia šľachy,šľach.pošvy:ohýbač zápäst.
5t503.1↔	Implantácia cervikokapitálnej protézy bedr.kĺbu,cement.	5t750.1↔	Parc.synov.šľachy,šľach.pošvy:ohýbač prsta
5t504.0↔	Impl.bipolár.cervikokapit.protézy bedr.kĺbu,necement.	5t750.2↔	Parc.synovektómia šľachy,šľach.pošvy:ohýbač palca
5t504.1↔	Impl.bipolár.cervikokapit.protézy bedr.kĺbu,cement.	5t750.3↔	Parc.synovektómia šľachy,šľach.pošvy:vystierač zápäst
5t505.0↔	Impl.antiluxač.acetabulár.komponenty bedr.kĺbu,necement.	5t750.4↔	Parc.synovektómia šľachy,šľach.pošvy:vystierač prsta
5t505.1↔	Impl.antiluxačnej acetabulár.komponenty bedr.kĺbu,cement.	5t750.5↔	Parc.synovektómia šľachy,šľach.pošvy:vystierač palca
5t507.0↔	Impl.snap fit acetabulár.komponenty bedr.kĺbu,necement.	5t750.x↔	Parc.synovektómia šľachy,šľach.pošvy:ostatné
5t507.1↔	Impl.snap fit acetabulár.komponenty bedr.kĺbu,cement.	5t751.0↔	Totál.synovektómia šľachy,šľach.pošvy:ohýbač zápästia
5t507.2↔	Impl.snap fit acetabulár.komponenty bedr.kĺbu, hybridná	5t751.1↔	Totál.synovektómia šľachy,šľach.pošvy:ohýbač prsta
5t509.00↔	Impl.metaf.prot.hl.femuru s k.driek.bez acet.komp.,necemen.	5t751.2↔	Totál.synovektómia šľachy,šľach.pošvy:ohýbač palca
5t509.01↔	Impl.metaf.prot.hl.femuru s k.driek.bez acet.komp.,cement.	5t751.3↔	Totál.synovektómia šľachy,šľach.pošvy:vystierač zápäs
5t510↔	Revízia endoprotézy bedrového kĺbu bez výmeny	5t751.4↔	Totál.synovektómia šľachy,šľach.pošvy:vystierač prsta
5t511.00↔	Vým.femor.komp.protézy hl.femuru na cervikokap.nec.pr.hl.f.	5t751.5↔	Totál.synovektómia šľachy,šľach.pošvy:vystierač palca
5t511.01↔	Vým.femor.komp.protézy hl.femuru na cerv-kap.cem.pr.hl.f.	5t751.x↔	Totál.synovektómia šľachy,šľach.pošvy:ostatné
5t511.2↔	Vým.femor.kompon.protézy hl.femuru na špeciál.prot.hl.fem.	5t790↔	Excízia gangliómu na ruke
5t511.3↔	Vým.femor.komponen.protézy hl.femuru na bipol.prot.hl.f.	5t793↔	Radik.excízia ch.tk.na ruke s špec.prepar.ciev a nervov
5t511.4↔	Výmena femorálnej komponenty hlavičky protézy	5t794↔	Rad.excízia ch.tk.na ruke s rozš.preparáciou
5t511.80↔	Výmena femor.komp.pr.hl.fem.na tot.necem.prot.hl.fem.	5t802.0↔	Incízia šľachy pozdĺžne v obl.hlavy a krku
5t511.81↔	Výmena femor.komp.pr.hl.femuru na tot.cem.prot.hl.fem.	5t802.1↔	Incízia šľachy pozdĺžne v obl.ramena,axily
5t511.82↔	Vým.femor.komponenty pr.hl.femuru na tot.hybr.pr.hl.fem.	5t802.2↔	Incízia šľachy pozdĺžne v obl.rameno a lakeť
5t511.x↔	Vým.femorálnej komp.protézy hl.femuru,ostatné	5t802.3↔	Incízia šľachy pozdĺžne v obl.predlaktia
5t512.10↔	Vým.acetab.komponenty bed.kĺbu na acetab.komp.,necem.	5t802.4↔	Incízia šľachy pozdĺžne v obl.hrud.steny a chrbta
5t512.11↔	Vým.acetabulár.komp.bed.kĺbu na acetab.komp.,cem.	5t802.5↔	Incízia šľachy pozdĺžne v obl.bruš.steny
5t512.20↔	Vým.acet.komp.bedra na acet.komp.necem.s vým.hl.	5t802.6↔	Incízia šľachy pozdĺžne v inguinál.genit.a gluteálna obl.
5t512.21↔	Vým.acet.komp.bedra na acet.komp.cem.s vým.hl.	5t802.7↔	Incízia šľachy pozdĺžne v obl.stehna a kolena
5t512.3↔	Vým.acetabulár.komponenty bedra na špeciál.prot.hl.f.	5t802.8↔	Incízia šľachy pozdĺžne v obl.predkolenia
5t512.60↔	Vým.acetab.komp.bedra, izol.inlay bez vým.jamky	5t802.a↔	Incízia šľachy pozdĺžne v obl.zadonožia a priehlavku
5t512.61↔	Vým.acet.komp.bedra,izol.inlay bez vým.jamky s vým.hlavič	5t802.b↔	Incízia šľachy pozdĺžne v obl.stredonožia a prednožia
5t512.80↔	Vým.acetab.komp.bedra na tot.necem.prot.hl.fem.	5t802.x	Incízia šľachy pozdĺžne:ostatné
5t512.81↔	Vým.acetab.komp.bedra na tot.cement.prot.hl.fem.	5t803.0↔	Incízia šľachy priečne v obl.hlavy a krku
5t512.82↔	Vým.acetabulár.komp.bedra na tot.hybr.pr.hl.fem.	5t803.1↔	Incízia šľachy priečne v obl.ramena,axily
5t512.x↔	Vým.acetabulárnej komponenty bedra,ost.	5t803.2↔	Incízia šľachy priečne v obl.ramena a laktá
5t513.2↔	Vým.cement.TEP bedr.kĺbu na špec.prot.hl.femuru	5t803.3↔	Incízia šľachy priečne v obl.predlaktia
5t513.80↔	Vým.cement.TEP bedr.kĺbu na tot.necem.prot.hl.fem.	5t803.4↔	Incízia šľachy priečne v obl.hrud.steny a chrbta
5t513.81↔	Vým.cement.TEP bedr.kĺbu na tot.cem.pr.hl.fem.	5t803.5↔	Incízia šľachy priečne v obl.bruš.steny
5t513.82↔	Vým.cement.TEP bedr.kĺbu na tot.hybr.pr.hl.f.	5t803.6↔	Incízia šľachy priečne v inguinál.genit.a gluteál.obl.
5t513.x↔	Výmena cement.TEP bedr.kĺbu,ostatné	5t803.7↔	Incízia šľachy priečne v obl.stehna a kolena
5t514.2↔	Vým.necement.TEP bedr.kĺbu na špec.prot.hl.fem.	5t803.8↔	Incízia šľachy priečne v obl.predkolenia
5t514.80↔	Vým.necem.TEP bedr.kĺbu na tot.necem.prot.hl.fem.	5t803.a↔	Incízia šľachy priečne v obl.zadonožia a priehlavku
5t514.81↔	Vým.necem.TEP bedr.kĺbu na tot.cem.pr.hl.fem.	5t803.b↔	Incízia šľachy priečne v obl.stredonožia a prednožia
5t514.82↔	Vým.necem.TEP bedr.kĺbu na totál.hybr.prot.hl.fem.	5t803.x	Incízia šľachy priečne:ostatné
5t514.x↔	Vým.necement.totál.endoprotézy bedr.kĺbu,ostat.	5t80b.0↔	Debridement svalu v obl.hlavy a krku
5t515.2↔	Vým.hybrid.TEP bedr.kĺbu na špec.prot.hl.fem.	5t80b.1↔	Debridement svalu v obl.ramena,axily
5t515.80↔	Vým.hybrid.TEP bedr.kĺbu na totál.necem.prot.hl.fem.	5t80b.2↔	Debridement svalu v obl.ramena a laktá
5t515.81↔	Vým.hybrid.TEP bedr.kĺbu na tot.cem.pr.hl.fem.	5t80b.3↔	Debridement svalu v obl.predlaktia
5t515.82↔	Vým.hybrid.TEP bedr.kĺbu na tot.hybr.prot.hl.fem.	5t80b.4↔	Debridement svalu v obl.hrud.steny a chrbta
5t515.x↔	Výmena hybridnej totálnej endoprotézy bedr.kĺbu,ost.	5t80b.5↔	Debridement svalu v obl.bruš.steny
5t516.2↔	Vým.TEP bedr.kĺbu na špec.pr.hl.femuru	5t80b.x	Debridement svalu:ostatné
5t516.80↔	Vým.TEP bedr.kĺbu na špec.tot.necem.prot.hl.fem.	5t80c.0↔	Debridement šľachy v obl.hlavy a krku
5t516.81↔	Vým.TEP bedr.kĺbu na špec.totál.cemen.prot.hl.fem.	5t80c.1↔	Debridement šľachy v obl.ramena,axily
5t516.82↔	Vým.TEP bedr.kĺbu na špec.tot.hybr.prot.hl.fem.	5t80c.2↔	Debridement šľachy v obl.ramena a laktá
5t516.x↔	Výmena tot.endoprotézy bedr.kĺbu na špeciálnu,ostatné	5t80c.3↔	Debridement šľachy v obl.predlaktia
5t51j.2↔	Vým.metafyz.prot.hl.fem.s krát.driek.na špec.protézu.hl.fem	5t80c.4↔	Debridement šľachy v obl.hrud.steny a chrbta
5t51j.80↔	Vým.metafyz.prot.hl.f.s krát.driek.na tot.necem.pr.hl.fem.	5t80c.5↔	Debridement šľachy v obl.bruš.steny
5t51j.81↔	Vým.metafyz.prot.hl.f.s krát.driek.na tot.cem.pr.hl.fem.	5t80d.0↔	Debridement fascie v obl.hlavy a krku
5t51j.82↔	Vým.metafyz.prot.hl.f.s krát.driek.na tot.hybr.pr.hl.fem.	5t80d.1↔	Debridement fascie v obl.ramena,axily
5t51j.x↔	Vým.metafyz.protézy hl.femuru s krátkym driek.,ost.	5t80d.2↔	Debridement fascie v obl.ramena a laktá
5t704.6↔	Excízia šľachových pošiev zápästia	5t80d.3↔	Debridement fascie v obl.predlaktia

5t80d.4↔	Debridement fascie v obl.hrud.steny a chrbta	5t82d.3↔	Resek.kompart.sv,šf,f.s rozšir.prepar.predlaktie
5t80d.5↔	Debridement fascie v obl.bruš.steny	5t82d.4↔	Res.kompart.sv,šf,f.s rozšir.prepar.hrud.st,chrbat
5t80d.x	Debridement fascie:ostatné	5t82d.5↔	Res.kompart.sv,šf,f.s rozšir.prepar.bruš.stena
5t811.0↔	Otv.chir.tenotómia v obl.hlavy,krku	5t82d.6↔	Res.kompart.sv,šf,f.s rozšir.prepar.inguin.genit,glut.obl
5t811.1↔	Otv.chir.tenotómia v obl.ramena,axily	5t82d.7↔	Res.kompart.sv,šf,f.s rozšir.prepar.stehno,koleno
5t811.2↔	Otv.chir.tenotómia v obl.ramena,lakťa	5t82d.8↔	Res.kompart.sv,šf,f.s rozšir.prepar.predkolenie
5t811.3↔	Otv.chir.tenotómia v obl.predlaktia	5t82d.9↔	Res.kompart.sv,šf,f.s rozšir.prepar.noha
5t811.4↔	Otv.chir.tenotómia v obl.hrud.steny,chrbta	5t82d.x	Resek.kompartm.sv,šf,fascie s rozširenou preparáciou:ost.
5t811.5↔	Otv.chir.tenotómia v obl.bruš.steny	5t831.0↔	Sutúra svalov v obl.hlavy,krku
5t811.6↔	Otv.chir.tenotómia v inguin.,genit.,glut.obl.	5t831.1↔	Sutúra svalov v obl.ramena,axily
5t811.7↔	Otv.chir.tenotómia v obl.stehna,kolena	5t831.2↔	Sutúra svalov v obl.ramena,lakťa
5t811.8↔	Otv.chir.tenotómia v obl.predkolenia	5t831.3↔	Sutúra svalov v obl.predlaktia
5t811.9↔	Otv.chir.tenotómia v obl.nohy	5t831.4↔	Sutúra svalov v obl.hrud.steny,chrbta
5t811.x	Otv.chir.tenotómia:ostat.	5t831.5↔	Sutúra svalov v obl.bruš.steny
5t812.0↔	Perkutánná tenotómia v obl.hlavy,krku	5t831.6↔	Sutúra svalov v inguin,genit.a gluteál.obl.
5t812.1↔	Perkutánná tenotómia v obl.ramena,axily	5t831.7↔	Sutúra svalov v obl.stehna,kolena
5t812.2↔	Perkutánná tenotómia v obl.ramena,lakťa	5t831.8↔	Sutúra svalov v obl.predkolenia
5t812.3↔	Perkutánná tenotómia v obl.predlaktia	5t831.9↔	Sutúra svalov v obl.nohy
5t812.4↔	Perkutánná tenotómia v obl.hrud.st,chrbta	5t831.x	Sutúra svalov:ostatné
5t812.5↔	Perkutánná tenotómia v obl.bruš.steny	5t835.0↔	Transpozícia svalov v obl.hlavy,krku
5t812.6↔	Perkutánná tenotómia v inguin.,genit.,glut.obl.	5t835.1↔	Transpozícia svalov v obl.ramena,axily
5t812.7↔	Perkutánná tenotómia v obl.stehna,kolena	5t835.2↔	Transpozícia svalov v obl.ramena,lakťa
5t812.8↔	Perkutánná tenotómia v obl.predkolenia	5t835.3↔	Transpozícia svalov v obl.predlaktia
5t812.9↔	Perkutánná tenotómia v obl.nohy	5t835.4↔	Transpozícia svalov v obl.hrud.steny,chrbta
5t812.x	Perkutánná tenotómia:ostatné	5t835.5↔	Transpozícia svalov v obl.bruš.steny
5t822.0↔	Parciál.excizia šlach.pošvy:hlava a krk	5t835.6↔	Transpozícia svalov v inguin,genit.a glut.obl.
5t822.1↔	Parciál.excizia šlach.pošvy:rameno,axila	5t835.7↔	Transpozícia svalov v obl.stehna a kolena
5t822.2↔	Parciál.excizia šlach.pošvy:rameno,lakeť	5t835.8↔	Transpozícia svalov v obl.predkolenia
5t822.3↔	Parciál.excizia šlach.pošvy:predlaktie	5t835.9↔	Transpozícia svalov v obl.nohy
5t822.4↔	Parciál.excizia šlach.pošvy:hруд.st,chrbat	5t835.x	Transpozícia svalov:ostatné
5t822.6↔	Parciál.excizia šlach.pošvy:inguin,genit,glut.obl	5t836.0↔	Transplantácia svalov v obl.hlavy,krku
5t822.7↔	Parciál.excizia šlach.pošvy:stehno,koleno	5t836.1↔	Transplantácia svalov v obl.ramena,axily
5t822.8↔	Parciál.excizia šlach.pošvy:predkolenie	5t836.2↔	Transplantácia svalov v obl.ramena,lakťa
5t822.9↔	Parciál.excizia šlach.pošvy:noha	5t836.3↔	Transplantácia svalov v obl.predlaktia
5t822.x	Parciál.excizia šlach.pošvy:ostatné	5t836.4↔	Transplantácia svalov v obl.hrud.steny a chrbta
5t823.0↔	Totál.excizia šlach.pošvy:hlava a krk	5t836.5↔	Transplantácia svalov v obl.bruš.steny
5t823.1↔	Totál.excizia šlach.pošvy:rameno,axila	5t836.6↔	Transplantácia svalov v inguin,genit.a glut.obl.
5t823.2↔	Totál.excizia šlach.pošvy:rameno,lakeť	5t836.7↔	Transplantácia svalov v obl.stehna,kolena
5t823.3↔	Totál.excizia šlach.pošvy:predlaktie	5t836.8↔	Transplantácia svalov v obl.predkolenia
5t823.4↔	Totál.excizia šlach.pošvy:hруд.st,chrbat	5t836.9↔	Transplantácia svalov v obl.nohy
5t823.6↔	Totál.excizia šlach.pošvy:inguin,genit,glut.obl	5t836.x	Transplantácia svalov:ostatné
5t823.7↔	Totál.excizia šlach.pošvy:stehno,koleno	5t837.0↔	Revízia transplantátu svalov:hlava a krk
5t823.8↔	Totál.excizia šlach.pošvy:predkolenie	5t837.1↔	Revízia transplantátu svalov:rameno a axila
5t823.9↔	Totál.excizia šlach.pošvy:noha	5t837.2↔	Revízia transplantátu svalov:rameno a lakeť
5t823.x	Totál.excizia šlach.pošvy:ostatné	5t837.3↔	Revízia transplantátu svalov:predlaktie
5t82b.0↔	Res.kompart.sv,šf,f.b.špec.ciev,nerv.prep:hlava,krk	5t837.4↔	Revízia transplantátu svalov:hруд.stena a chrbát
5t82b.1↔	Res.kompart.sv,šf,f.b.špec.ciev,nerv.prep:rameno,axila	5t837.5↔	Revízia transplantátu svalov:brušná stena
5t82b.2↔	Res.kompart.sv,šf,f.b.špec.ciev,nerv.prep:rameno,lakeť	5t837.6↔	Revízia transplantátu svalov:inguin,genit.a glut.obl.
5t82b.3↔	Res.kompart.sv,šf,f.b.špec.ciev,nerv.prep:predlaktie	5t837.7↔	Revízia transplantátu svalov:stehno a koleno
5t82b.4↔	Res.kompart.sv,šf,f.b.špec.ciev,nerv.prepar:hруд.st,chrb	5t837.8↔	Revízia transplantátu svalov:predkolenie
5t82b.5↔	Res.kompart.sv,šf,f.b.špec.ciev,nerv.prepar:bruš.st	5t837.9↔	Revízia transplantátu svalov:noha
5t82b.6↔	Res.kompart.sv,šf,f.b.špec.ciev,nerv.prep:inguin,genit,glut.ob	5t837.x	Revízia transplantátu svalov:ostatné
5t82b.7↔	Res.kompart.sv,šf,f.b.špec.ciev,nerv.prepar:steh,koleno	5t838.0↔	Výmena transplantátu svalov:hlava a krk
5t82b.8↔	Res.kompart.sv,šf,f.b.špec.ciev,nerv.prepar:predkol	5t838.1↔	Výmena transplantátu svalov:rameno a axila
5t82b.9↔	Res.kompart.sv,šf,f.b.špeciál.ciev,nerv.preparácie:noha	5t838.2↔	Výmena transplantátu svalov:rameno a lakeť
5t82b.x	Resek.kompartm.sv,šf,fascie bez špec.ciev,nerv.prepar:ost.	5t838.3↔	Výmena transplantátu svalov:predlaktie
5t82c.0↔	Res.kompart.sv,šf,f.so špec.ciev,nerv.prep:hlava,krk	5t838.4↔	Výmena transplantátu svalov:hруд.stena a chrbát
5t82c.1↔	Res.kompart.sv,šf,f.so špec.ciev,nerv.prep:rameno,axila	5t838.5↔	Výmena transplantátu svalov:brušná stena
5t82c.2↔	Res.kompart.sv,šf,f.so špec.ciev,nerv.prep:rameno,lakeť	5t838.6↔	Výmena transplantátu svalov:inguin,genit.a glut.obl.
5t82c.3↔	Res.kompart.sv,šf,f.so špec.ciev,nerv.prep:predlaktie	5t838.7↔	Výmena transplantátu svalov:stehno a koleno
5t82c.4↔	Res.kompart.sv,šf,f.so špec.ciev,nerv.prep:hруд.st,chrbat	5t838.8↔	Výmena transplantátu svalov:predkolenie
5t82c.5↔	Res.kompart.sv,šf,f.so špec.ciev,nerv.prep:bruš.stena	5t838.9↔	Výmena transplantátu svalov:noha
5t82c.6↔	Res.kompart.sv,šf,f.so špec.ciev,nerv.prep:ing,gen,glut.ob	5t838.x	Výmena transplantátu svalov:ostatné
5t82c.7↔	Res.kompart.sv,šf,f.so špec.ciev,nerv.prep:stehno,koleno	5t846.0↔	Tvorba transplantátu šliach:hlava a krk
5t82c.8↔	Res.kompart.sv,šf,f.so špec.ciev,nerv.prep:predkolenie	5t846.1↔	Tvorba transplantátu šliach:rameno,axila
5t82c.9↔	Res.kompart.sv,šf,f.so špec.ciev,nerv.prep:noha	5t846.2↔	Tvorba transplantátu šliach:rameno a lakeť
5t82c.x	Resek.kompart.sv,šf,fascie so špeciál.ciev,nerv.prepar:ost.	5t846.3↔	Tvorba transplantátu šliach:predlaktie
5t82d.0↔	Res.kompart.sv,šf,f.s rozšir.prepar:hlava,krk	5t846.4↔	Tvorba transplantátu šliach:hруд.st,chrbat
5t82d.1↔	Res.kompart.sv,šf,f.s rozšir.prepar:ramen.klb,xila	5t846.5↔	Tvorba transplantátu šliach:brušná stena
5t82d.2↔	Res.kompart.sv,šf,f.s rozšir.prepar:rameno,lakeť	5t846.6↔	Tvorba transplantátu šliach:inguin,genit,glut.obl.

5t846.7↔	Tvorba transplantátu šliach:stehno a koleno	5v143.a	R.a roz.ods.ch.tk.na k.a podk:prim.uz.r:hist.kontr:hr.st.,chrb
5t846.8↔	Tvorba transplantátu šliach:predkolenie	5v143.b	Rad.a rozs.odst.chor.tk.na k.a podk:prim.uz.ra:hist.kon:bruš.o
5t846.a↔	Tvorba transplantátu šliach:zadonožie,priehlavok	5v143.c	R.a rozs.ods.ch.tk.na k.a podk:prim.uz.r:hist.kontr:ing.genit.o
5t846.b↔	Tvorba transplantátu šliach:stredonožie,prednožie	5v143.d	Rad.a rozs.ods.ch.tk.na ko.a podk:pri.uz.rany:hist.kontr:glut.o
5t846.x	Tvorba transplantátu šliach:ostatné	5v143.e↔	Rad.a rozs.ods.ch.tk.na k.a podk:pri.uz.r:hist.kontr:stehn,kol
5t847.0↔	Transplantácia šliach:hlava a krk	5v143.f↔	R.a rozs.ods.ch.tk.na k.a podkož:pri.uz.rany:hist.kont:predkol
5t847.1↔	Transplantácia šliach:rameno a axila	5v143.g↔	Rad.a rozs.ods.chor.tk.koži a podk:prim.uz.ra:hist.kontr:noha
5t847.2↔	Transplantácia šliach:rameno a lakeť	5v144.c	Rad.a rozs.odstr.ch.t.na k.a podk.s.tx/transpoz:inguin.genit.o
5t847.3↔	Transplantácia šliach:predlaktie	5v145.c	Rad.a rozs.ods.ch.tk.k.a podk.tx/transpoz,mikrog.ch:ingv.genit
5t847.4↔	Transplantácia šliach:hruďná stena a chrbát	5v152.0	Chir.vyčis.rany ods.ch.tk.na k.a podk:vef.pl,vlož.liek.nosič:pera
5t847.5↔	Transplantácia šliach:brušná stena	5v152.4	Ch.vyčis.rany ods.chor.tk.na k.a podk:vef.pl,vl.liek.nosič:i.č.hl
5t847.6↔	Transplantácia šliach:inguinál,genit.a glut.obl.	5v152.5	Chir.vyčis.rany ods.chor.tk.na k.a podk:vef.pl,vl.liek.nosič:krk
5t847.7↔	Transplantácia šliach:stehno a koleno	5v152.6↔	Ch.vyčist.rany ods.chor.tk.k.a podk:vef.pl,vl.liek.nosič:ram,axi
5t847.8↔	Transplantácia šliach:predkolenie	5v152.7↔	Chi.vyčis.rany ods.ch.tk.koži a podk:vef.pl,vl.liek.nosič:ram,lak
5t847.a↔	Transplantácia šliach:zadonožie a priehlavok	5v152.8↔	Chi.vyčis.rany ods.chor.tk.k.a podk:vef.pl,vl.liek.nosič:predlakt
5t847.b↔	Transplantácia šliach:stredonožie a prednožie	5v152.9↔	Chir.vyčis.rany ods.chor.tk.k.a podk:vef.pl,vlož.liek.nosič:ruka
5t847.x	Transplantácia šliach:ostatné	5v152.a	Chi.vyčis.rany ods.ch.tk.k.a podk:vef.pl,vl.liek.nosič:hr.st.,chrb
5t848.0↔	Výmena transplantátu šliach:hlava a krk	5v152.b	Ch.vyčis.rany ods.chor.tkan.na k.a podk:vef.pl,vlož.l.n:bruš.o
5t848.1↔	Výmena transplantátu šliach:rameno,axila	5v152.c	Ch.vyčis.rany ods.chor.tk.k.a podk:vef.pl,vl.liek.nosič:ingv.gen.o
5t848.2↔	Výmena transplantátu šliach:rameno a lakeť	5v152.d	Chir.vyčis.rany ods.chor.tk.k.a podk:vef.pl,vlož.liek.nosič:glut.o
5t848.3↔	Výmena transplantátu šliach:predlaktie	5v152.x	Chi.vyčist.rany ods.chor.tk.k.a podk:vef.pl,vlož.liek.nosič:ost
5t848.4↔	Výmena transplantátu šliach:hruď.st,chrbat	5v220.c	Vol.tx.kože,príjemca:čas.dermeoepid.štep,malá pl:ingv.genit.
5t848.5↔	Výmena transplantátu šliach:brušná stena	5v222.c	Vol.tx.kože,príjemca:kompl.dermeoepi.štep,ma.pl:ingv.genit.o
5t848.6↔	Výmena transplantátu šliach:inguin,genit,glut.obl	5v226.c	Vol.tx.kože,príjemca:kompl.dermeoepi.štep,vef.pl:ingv.genit.o
5t848.7↔	Výmena transplantátu šliach:stehno a koleno	5v230.c	Lok.lalok.plast.kože a podk:dilatač.plast,mal.pl:ingv.genit.o
5t848.8↔	Výmena transplantátu šliach:predkolenie	5v231.c	Lok.lal.plast.kože a podk:plast.rotov.lal,malá pl:ingv.genit.o
5t848.a↔	Výmena transplantátu šliach:zadonožie,priehlavok	5v232.c	Lok.lal.plast.kože a podk:transpozic.plast,malá pl:ingv.genit.o
5t848.b↔	Výmena transplantátu šliach:stredonožie a prednožie	5v234.c	Lok.lal.plast.kože a podkož:Z-plast,malá pl:inguin,genit.o
5t848.x	Výmena transplantátu šliach:ostatné	5v23a.c	Lok.lal.plast.kože a podkož:W-plast,malá pl:inguin,genit.o
5t860.0↔	Sutúra fascií v obl.hlavy a krku	5v260.c	Kombi.plast.zákr.na koži a podk:kombin.lal.plast:ing.genit.o
5t860.1↔	Sutúra fascií v obl.ramena,axily	5v261.c	Komb.plast.zákr.k.a podk:komb.lal.plast.a vol.k.tran:ing.gen.o
5t860.2↔	Sutúra fascií v obl.ramena a lakt'a	5v262.c	Komb.plast.zákr.k.a podk:stopk.miest.so vzdial.lal:ingv.gen.o
5t860.3↔	Sutúra fascií v obl.predlaktia	5v263.c	Kombi.pl.zákr.k.a podk:stopk.miest.vzd.lal.a v.kož.tr:ingv.gen
5t860.4↔	Sutúra fascií v obl.hruď.steny,chrba	5v400.4	Redukč.tkan.plastika na koži a podkož:ost.č.hlavy
5t860.5↔	Sutúra fascií v obl.bruš.steny	5v400.5	Redukč.tkaniv.plastika na koži a podkož:krk
5t860.6↔	Sutúra fascií v inguinál,genit.a gluteál.obl.	5v551.c	Vol.tx.kože a lalok.plast.k.a podk.príjemca,kož.štep:ingv.gen.o
5t860.7↔	Sutúra fascií v obl.stehna a kolena	5v551.k	Vol.tx.kože a lalok.plast.k.a podk.príjemca,kož.štep:skróťum
5t860.8↔	Sutúra fascií v obl.predkolenia	5v552.c	Vol.tx.kože a lal.plast.k.a podk.príjem,k.plnej hrúbke:ingv,gen
5t860.9↔	Sutúra fascií v obl.nohy	5v552.k	Vol.tx.kože a lal.plast.k.a podk.príjem,k.plnej hrúbke:skróťum
5u110.0↔	Excízia ihlou označenej lézie prsníka:1lézia	5v553.3↔	Vol.tx.kože a lal.plast.k.a podk.príjem,kompozit.štep:oč.viečko
5u110.1↔	Excízia ihlou označenej lézie prsníka:viacpočet.lézia	5v556.3↔	Vol.tx.kože a lal.plas.k.a podk.príjem,stopk.vzdial.lal:oč.viečko
5u111↔	Excízia nádoru prsníka	5v557.3↔	Vol.tx.kože a lal.plast.kože a podk.príjem,mgft-Meek:oč.viečko
5u112↔	Lumpektómia	5v558.3↔	Vol.tx.k.a l.pl.k-podk.príj,perm.náhr.kul.keratnc.mplš:oč.vieč
5u114↔	Mikroduktektómia prsníka	5v559.3↔	Vol.tx.k.a l.pl.k-podk.príj,perm.náhr.kul.keratinoc.vplš:oč.vieč
5u122	Parciálna mastektómia s disekciou lymfatických uzlín	5v55a.3↔	Vol.tx.k.a lal.plast.k-podk.príjem,suspen.epit.bun.b-kit:oč.vieč
5u123.1	Madenova mastektómia s disekciou axilárnych LU	5v55b.3↔	Vol.tx.kože a l.pl.k-podk.príj,sus.epit.b.lab-tech.rýchl.prip:oč.v
5u222.0↔	Reviz.periprotet.kaps.prsníka pre kontraktúru s kapsulotóm	5v55c.3↔	Vol.tx.k.a l.pl.k-podk.príj,perm.náhr.mat.nahradz.k.mplš:oč.v
5u222.1↔	Rev.periprot.kaps.prsn.pre kontr.s parc.kapsulektómiou	5v55d.3↔	Vol.tx.k.a l.pl.k-podk.príj,perm.náhr.mat.na kožu vplš:oč.vieč
5v141.0	R.a roz.odst.ch.tk.na ko.a podk:b.prim.uz.ra:hist.kontr:pera	5v560.3↔	Lok.lal.plast.kože a podk.-popál,polept,rozťah.plast:oč.viečko
5v141.4	R.a roz.odstr.ch.tk.na ko.a podk:b.pr.uz.ra:hist.kontr:i.č.hl	5v561.3↔	Lok.lal.plast.k.a podk.-(pp/pl),posúv-rotáč.plast:oč.viečko
5v141.5	Rad.a rozs.odst.ch.tk.na ko.a podk:b.pr.uz.ra:hist.kontr:krk	5v562.3↔	Lok.lal.plast.k.a podk.-popál.a polept,transpozic.plast:oč.vieč
5v141.6↔	R.a roz.ods.ch.tk.na ko.a podk:b.pr.uz.ra:his.kontr:ram,axila	5v563.3↔	Lok.lal.plast.k.a podk.(pp/pl),transpoz.ostrov.lal-pl:oč.viečko
5v141.7↔	R.a roz.ods.ch.tk.ko.a podk:b.pr.uz.ra:hist.kontr:ram,lakeť	5v564.3↔	Lok.lal.plast.kože a podk.(pp/pl),transpozic.Z-plast:oč.viečko
5v141.8↔	R.a roz.odst.ch.tk.ko.a podk:b.prim.uz.ra:hi.kon:predlaktie	5v565.3↔	Lok.lal.plast.kože a podk.(pp/pl),transpozic.W-plast:oč.viečko
5v141.9↔	Rad.a rozs.odst.chor.tk.ko.a podk:b.prim.uz.ra:hist.kontr:ruka	5v570.3↔	Kombi.lalok.plastiky na koži a podkoži (pp/pl):oč.viečko
5v141.a	R.a roz.ods.ch.tk.ko.a podk:b.pr.uz.ra:hi.kon:hruď.st,chrbat	5v571.3↔	Kombi.lalok.plast.a vol.transplantátu kože (pp/pl):oč.viečko
5v141.b	Rad.a rozs.odst.ch.tk.ko.a podk:b.pr.uz.ra:his.kon:bruš.o	5v572.3↔	Kombi.lal.plast.k.a podk.(pp/pl):stopk.reg.so vzd.lal:oč.viečko
5v141.c	Rad.a rozs.odst.ch.tk.ko.a podk:b.pri.uz.ra:his.kon:ing.genit.o	5v573.3↔	Komb.lal.pl.k.a podk.(pp/pl):stop.reg.vzd.l.a vol.tr.kože:oč.vieč
5v141.d	R.a rozs.odst.ch.tk.na ko.a podk:b.pri.uz.ra:his.kon:glut.o	5v620.c	Tx.autológ.tuk.buniek (<100ml-makrogr),hoj.nervu:inguí.,gen.o
5v141.e↔	R.a roz.ods.ch.tk.na k.a podk:b.pr.uz.ra:hist.kontr:stehn,kol	5v622.c	Tx.autol.tuk.b.,m.obj(<100ml-mikrogr.),hoj.nervu:ing.gen.o
5v141.f↔	R.a roz.ods.ch.tk.ko.a podk:b.pr.uz.ra:his.kon:predkol	5v624.c	Tx.autol.tuk.b.,m.o(<100ml-mikrogr.),chr.def.kože:ing.gen.o
5v141.g↔	R.a rozs.ods.ch.tk.na ko.a podk:b.pr.uz.ra:his.kon:chodidlo	5v625.c	Tx.autol.tuk.b.,m.obj(<100ml-mikrogr.),chr.fistuly:ing.gen.o
5v141.x	R.a roz.ods.ch.tk.na ko.a podk:b.prim.uzav.ra:hist.kontr:ost.	5v626.c	Tx.autol.tuk.b.,m.obj(<100ml-mikrogr.),jazv.tkan:ingv.genitál.o
5v143.0	Rad.a rozs.odst.ch.tk.na k.a podk:prim.uz.rany:hist.kontr:pera	5v627.c	Tx.autol.tuk.b.<100ml-mikrogr.,VVCH s def.o.mäkk.tk:ing.gen.o
5v143.4	R.a roz.ods.chor.tk.koži a podk:prim.uz.ra:hist.kontr:i.č.hlavy	5v62x.c	Iná tx.autológ.tuk.b.,malý o.<100ml-mikrogr):inguin,genit.o
5v143.5	Rad.a rozs.ods.ch.tk.na k.a podk:prim.uzav.ra:hist.kontr:krk	8c220.x	Odstr.cudzieho telesa z ľavej komory,iným spôsobom
5v143.6↔	R.a rozs.ods.chor.tk.na ko.a podk:pri.uz.r:hist.kontr:ram,axila	8c22x	Perkután.katétr.odstr.cudz.telesa z cie.v.systému,iné
5v143.7↔	Rad.a roz.ods.ch.tk.na k.a podk:prim.uz.r:his.kontr:ram,lakeť	8f103.1	Terapeutická drenáž retroperitonea
5v143.8↔	R.a roz.ods.ch.tk.na ko.a podk:pri.uz.ra:hi.kon:predlaktie	8f103.2	Frekventná maloobjemová drenáž ascitu [FMODA]
5v143.9↔	Rad.a rozs.odstr.chor.tk.na ko.a podk:pri.uz.ra:hist.kontr:ruka	8f300.6↔	Perkután.terapeut.punkcia a aspirácia zadnej komory oka

8g210	Biologická nekrektómia [Maggot therapy]	8r430.10	Perkut.transl.impl.sten.neuv.lieky:1 stent do intrakran.ciev
8r303.02↔	Perkutátna balónová angioplastika ciev ramena	8r430.12↔	Perkut.transl.impl.stentu neuv.lieky:1 do cievy pleca a ram
8r303.03↔	Perkutátna balónová angioplastika ciev predlaktia	8r430.13↔	Perkut.transl.impl.sten.neuv.lieky:1 stent do cievy predlakt
8r303.0b↔	Perkutátna balónová angioplastika ciev stehna	8r430.14	Perkut.transl.impl.sten.neuv.lieky:1 stent do aorty
8r303.0c↔	Perkutátna balónová angioplastika ciev predkolenia a nohy	8r430.15	Perkut.transl.impl.sten.neuv.lieky:1 stent do istmu aorty
8r303.0d	Perkutátna balónová angioplastika cievnych malformácií	8r430.16	Perkut.transl.impl.sten.neuv.lieky:1 sten.duc.arteri.apertus
8r303.0e	Perkutátna balónová angioplastika umelých ciev	8r430.17	Perkut.transl.impl.sten.neuv.lieky:1 stent do v.cava
8r303.72↔	Perkut.transl.interv.ciev pleca a ramena:sel.emb.s kov.špir.	8r430.18↔	Perkut.transl.impl.sten.neuv.lieky:1 stent do i.ciev hrudníka
8r303.73↔	Perkut.transl.interv.ciev predlakt:sel.emb.s kov.špirálami	8r430.19↔	Perkut.transl.impl.sten.neuv.lieky:1 stent do i.ciev brucha
8r303.78↔	Perkut.transl.interv.i.ciev hrudníka:sel.emb.s kov.špir.	8r430.1a	Perkut.transl.impl.sten.neuv.lieky:1 stent do viscerál.ciev
8r303.7b↔	Perkut.translum.in.interv.ciev stehna:selekt.emb.s kov.špirál.	8r430.1b↔	Perkut.transl.impl.sten.neuv.lieky:1 stent do cievy stehna
8r303.7c↔	Perkut.translum.interv.ciev predkol:sel.emb.s kov.špirálami	8r430.1c↔	Perkut.transl.impl.sten.neuv.lieky:1 stent do cievy predkol
8r303.7d	Perkut.transl.interv.ciev malformácie:selekt.emb.s kov.špir.	8r430.1d	Perkut.transl.impl.sten.neuv.lieky:1 stent do cievy malform.
8r303.7f	Perkután.transl.int.ciev chrbtice:selekt.emb.s kov.špirálami	8r430.1e	Perkut.transl.impl.sten.neuv.lieky:1 stent do um.ciev
8r303.7h	Perkut.translum.interv.kolater.ciev:selekt.embol.kov.oklúz	8r430.1f	Perkut.transl.impl.sten.neuv.lieky:1 stent do spinál.ciev
8r303.7x↔	Perkut.transl.int.ciev,sel.emb.s kovovými špirálami:ost.	8r430.1g	Perkut.transl.impl.sten.neuv.lieky:1 stent do v.portae
8r303.81	Perkut.transl.impl.nepok.Andraste:2 a v.st:kmeň pľúc./RV-PA kon	8r430.1h↔	Perkut.transl.impl.sten.neuv.lieky:1 stent do a.carotis, b.n.
8r304.50	Perk.transl.impl.nepok.Andraste:1 stent:kmeň pľúc./RV-PA kond	8r430.1j↔	Perkut.transl.impl.sten.neuv.lieky:1 stent do a.carotis comm
8r304.51	Perkut.transl.impl.nepokryt.Andraste:1 stent:vetva pľúcnice	8r430.1k↔	Perkut.transl.impl.stentu neuvof.liek:1 do a.carotis int.extrak
8r304.52	Perkut.transl.impl.nepokryt.Andraste:1 stent:interatr.septum	8r430.1m↔	Perk.transl.impl.ste.neuv.liek:1 do a.car.int.extra.s a.car.com
8r304.53	Perkut.transl.impl.nepokryt.Andraste:1 stent:istmus aorty	8r430.1n↔	Perku.transl.impl.ste.neuv.lieky:1 stent do a.carotis externa
8r304.54	Perkut.transl.impl.nepokryt.Andraste:1 stent: v.cava	8r430.1x↔	Perkut.translum.implant.stentu neuvof.lieky:1 sten.ost.ciev
8r304.60	Perk.transl.impl.nepok.Andraste:2 a v.st:kmeň pľúc./RV-PA kon	8r430.20	Perkut.transl.impl.sten.neuv.lieky:2 stenty do intrakr.ciev
8r304.61	Perkut.transl.impl.nepok.Andraste:2 a v.st:vetva pľúcnice	8r430.22↔	Perkut.transl.impl.stentu neuv.lieky:2 do cievy pleca a ram
8r304.63	Perkut.transl.impl.nepok.Andraste:2 a v.st:istmus aorty	8r430.23↔	Perkut.transl.impl.sten.neuv.lieky:2 stenty do cievy predlakt
8r304.64	Perkut.transl.impl.nepok.Andraste:2 a v.st: v.cava	8r430.24	Perkut.translum.impl.sten.neuvof.lieky:2 stenty do aorty
8r304.70	Perk.transl.impl.nepok.bal.exp.ste:1 ste:kmeň pľúc./RV-PA kon	8r430.25	Perkut.transl.impl.sten.neuv.lieky:2 stenty do istmu aorty
8r304.71	Perkut.transl.impl.nepok.bal.expand.st:1stent:vetva pľúc	8r430.26	Perkut.transl.impl.sten.neuv.lieky:2 stenty do d.art.apertus
8r304.72	Perk.transl.impl.nepok.bal.expand.ste:1 stent:interatr.septum	8r430.27	Perkut.transl.impl.sten.neuv.lieky:2 stenty do i.ciev hrud.
8r304.73	Perk.transl.impl.nepok.bal.expand.ste:1 stent:istmus aorty	8r430.28↔	Perkut.transl.impl.sten.neuv.lieky:2 stenty do do i.ciev brucha
8r304.74	Perkut.transl.impl.nepokr.bal.expand.ste:1 stent:v.cava	8r430.29↔	Perkut.transl.impl.sten.neuv.lieky:2 stenty do viscerál.ciev
8r304.75	Perk.transl.impl.nepok.bal.expand.ste:1 stent:duct.art.apert	8r430.2a	Perkut.transl.impl.sten.neuv.lieky:2 stenty do cievy stehna
8r304.80	Perk.transl.impl.nepok.bal.expand.ste:2 a viac:km.pľúc./RV-PA kon	8r430.2b↔	Perkut.transl.impl.sten.neuv.lieky:2 stenty do cievy predkol
8r304.81	Perkut.transl.impl.nepok.bal.expand.ste:2 a viac:vetva pľúc	8r430.2c↔	Perkut.transl.impl.sten.neuv.lieky:2 stenty do cievy malform
8r304.83	Perkut.transl.impl.nepok.bal.exp.ste:2 a viac:istmus aorty	8r430.2d	Perkut.transl.impl.sten.neuv.lieky:2 stenty do um.ciev
8r304.84	Perkut.transl.impl.nepokr.bal.expand.ste:2 a viac:v.cava	8r430.2e	Perkut.transl.impl.sten.neuv.lieky:2 stenty do spinál.ciev
8r304.85	Perku.transl.impl.nepok.bal.exp.ste.:2 a viac:duct.art.apert	8r430.2f	Perkut.transl.impl.sten.neuv.lieky:2 stenty do v.portae
8r304.a	Perkut.impl.nepokr.balónikom expandov.stentu do fenestra	8r430.2g	Perkut.transl.impl.sten.neuv.lieky:2 stenty do a.carotis, b.n.
8r305.12	Selekt.emboliz.časť./kov.špirálami aort.pulm.c[MAPCA]	8r430.2h↔	Perkut.transl.impl.sten.neuv.lieky:2 stenty do a.carot.comm
8r305.13	Selekt.embolizácia časticami/kov.špirálami malform.ciev	8r430.2j↔	Perkut.transl.impl.stentu neuvof.liek:2 do a.c.int.extrac.
8r305.1x↔	Selekt.embolizácia časticami/kov.špirálami,ostatné	8r430.2k↔	Perkut.transl.impl.st.neuvof.liek:2 do a.c.int.extr.s a.car.com
8r305.20	Vlož.nepokrytého expandujúceho stentu do a.pulmon.	8r430.2m↔	Perkut.transl.impl.sten.neuv.lieky:2 stenty do a.carotis ext
8r305.21↔	Vloženie nepokrytého expandujúceho stentu do v.pulmon.	8r430.2n↔	Perkut.transl.impl.sten.neuv.lieky:2 stenty do ostat.ciev
8r305.23	Vlož.nepokrytého expanduj.stentu do aort.pulm.c[MAPCA]	8r430.2x↔	Perk.transl.impl.stentu neuvof.lieky:3 stenty do intrakran.ciev
8r305.24	Vlož.nepokryt.expanduj.stentu do umel.aortopulm.shunt.	8r430.30	Perkut.transl.impl.sten.neuv.lieky:3 do cievy pleca a ram.
8r305.25	Vlož.nepokrytého expandujúceho stentu do umelých ciev	8r430.32↔	Perkut.transl.impl.sten.neuv.lieky:3 stent do cievy predlaktia
8r305.2x↔	Vloženie nepokrytého expandujúceho stentu do ost.ciev	8r430.33↔	Perkut.transl.impl.sten.neuv.lieky:3 stent do aorty
8r305.30	Vlož.pokrytého expanduj.stentu do a.pulmonalis	8r430.34	Perkut.transl.impl.sten.neuv.lieky:3 sten.do istmu aorty
8r305.31↔	Vlož.pokrytého expanduj.stentu do v.pulmonalis	8r430.35	Perkut.transl.impl.sten.neuv.lieky:3 s.ductus arteri.apertus
8r305.32	Vlož.pokryt.expanduj.stentu do aort.pulm.c[MAPCA]	8r430.36	Perkut.transl.impl.sten.neuv.lieky:3 stenty do v.cava
8r305.34	Vlož.pokr.expandujúceho stentu do um.aorto-pulm.shunt.	8r430.37	Perkut.transl.impl.sten.neuv.lieky:3 sten.do i.ciev hrudníka
8r305.35	Vloženie pokrytého expandujúceho stentu do umel.ciev	8r430.38↔	Perkut.transl.impl.sten.neuv.lieky:3 s.do i.ciev brucha
8r305.3x↔	Vlož.pokryt.expand.stentudo ostat.ciev	8r430.39↔	Perkut.transl.impl.sten.neuv.lieky:3 sten.do viscerál.ciev
8r305.40	Perkutátna transluminálna angioplastika a.pulmonalis	8r430.3a	Perkut.transl.impl.sten.neuvof.lieky:3 stenty do cievy stehna
8r305.41↔	Perkut.transl.angioplast.kmeňa a.pulmon./RV-PA konduitu	8r430.3b↔	Perkut.transl.impl.sten.neuv.lieky:3 stenty do cievy predkol
8r305.42	Perk.transl.inter.na.ciev.pf.obe.,angiopl.aort.pulm.ciev[MAPCA]	8r430.3c↔	Perkut.transl.impl.sten.neuv.lieky:3 stenty do cievy malform
8r305.44	Perkutátna transluminálna angioplastika istmu aorty	8r430.3d	Perkut.transl.impl.sten.neuv.lieky:3 stenty do umel.ciev
8r305.45	Perkutátna transluminálna angioplastika chir.vytvor.spojky	8r430.3e	Perkut.transl.impl.sten.neuv.lieky:3 stenty do spinál.ciev
8r305.46	Perkutátna transluminálna angioplastika vetvy a.pulmonalis	8r430.3f	Perkut.transl.impl.sten.neuv.lieky:3 stenty do v.portae
8r305.4x↔	Perkutátna transluminálna angioplastika ostat.ciev	8r430.3g	Perkut.transl.impl.sten.neuv.lieky:3 stenty do a.carotis, b.n.
8r308.2	Aktívna vonkajšia fixácia stentgraftu k cievnej stene	8r430.3h↔	Perkut.transl.impl.sten.neuv.lieky:3 stenty do a.carotis com.
8r410	Perkutátna impl.stentu do celiakálnej/mezenterickej tepny	8r430.3j↔	Perkut.transl.impl.stentu neuvof.lieky:3 do a.carot.inter.extr.
8r411↔	Perkut. impl.stentu:do a. carotis/a. vertebralis	8r430.3k↔	Perkut.transl.impl.st.neuv.liek:3 do a.car.int.extr.s a.c.com
8r412↔	Perkutátna impl.stentu do perif.tepien konč.a tepien panvy	8r430.3m↔	Perkut.transl.impl.sten.neuv.lieky:3 stenty do a.carotis ext
8r413	Perkutátna impl.stentu do tepien aortálneho oblúka	8r430.3n↔	Perkut.transl.impl.sten.neuv.lieky:3 stenty do ostat.ciev
8r415↔	Perkutátna impl.stentu do venózneho systému	8r430.3x↔	Perkut.transl.impl.sten.neuvof.liek:4 sten.do intrakr.ciev
8r416↔	Perkutátna implant.stentu pri stenóze A-V fistuly	8r430.40	Perkut.transl.impl.stentu neuvof.liek:4 do cievy pleca a ram.
8r41b	Implan.stentu, stentgr./tzv.flowdiv.do intrakraniál.tepny	8r430.42↔	Perkut.transl.impl.sten.neuvof.liek:4 sten.cievny predlaktia
8r41d	Perk.impl.liek.pokryt/biodegr.stent.do perif.aa.konč.a panvy	8r430.43↔	Perkut.transl. impl.stentu neuvof.lieky:4 stenty do aorty
8r420	Perkutátna terapia aneurizmy aorty stentgraftom	8r430.44	

8r430.45	Perkut.transl.impl.sten.neuof.liiek:4 sten.do istmu aorty	8r431.19↔	Perkut.transl.impl.stentu uvoľn.liieky:1stent do i.ciev brucha
8r430.46	Perkut.transl.impl.sten.neuof.liiek:4 sten.ductus art.apert.	8r431.1a	Perkut.transl.impl.stentu uvoľn.liieky:1stent do viscer.ciev
8r430.47	Perkut.transl.impl.sten.neuof.liiek:4 stenty do do v.cava	8r431.1b↔	Perkut.transl.impl.stentu uvoľn.liieky:1stent do ciev stehna
8r430.48↔	Perkut.transl.impl.sten.neuof.liiek:4 stenty do i.ciev hrudníka	8r431.1c↔	Perkut.transl.impl.stentu uvoľn.liieky:1stent do ciev predkol.
8r430.49↔	Perkut.transl.impl.sten.neuof.liiek:4 stent do do i.ciev brucha	8r431.1d	Perkut.transl.impl.stentu uvoľn.liieky:1stent do ciev.malform.
8r430.4a	Perkut.transl.impl.sten.neuof.liiek:4 stenty do viscerál.ciev	8r431.1e	Perkut.transl.impl.stentu uvoľn.liieky:1stent do umel.ciev
8r430.4b↔	Perkut.transl.impl.sten.neuof.liiek:4 stenty do cievy stehna	8r431.1f	Perkut.transl.impl.stentu uvoľn.liieky:1stent do spinál.ciev
8r430.4c↔	Perkut.transl.impl.sten.neuof.liiek:4 stenty do cievy predkol	8r431.1g	Perkut.transl.impl.stentu uvoľn.liieky:1stent do v.portae
8r430.4d	Perkut.transl.impl.sten.neuof.liiek:4 stenty do ciev.malform.	8r431.1h↔	Perkut.transl.impl.stentu uvoľn.liieky:1stent do a.carotis,b.n.
8r430.4e	Perkut.transl.impl.sten.neuof.liiek:4 stenty do um.ciev	8r431.1j↔	Perkut.transl.impl.stentu uvoľn.liieky:1stent do a.car.com.
8r430.4f	Perkut.transl.impl.sten.neuof.liiek:4 stenty do spinál.ciev	8r431.1k↔	Perkut.transl.impl.stentu uvoľn.liieky:1 do a.car.int.extr.
8r430.4g	Perkut.transl.impl.sten.neuof.liiek:4 stenty do v.portae	8r431.1m↔	Perkut.transl.impl.stentu uvoľn.liieky:1 do a.car.int.extr.a.car.com.
8r430.4h↔	Perkut.transl.impl.sten.neuof.liiek:4 stenty do a.carotis, b.n.	8r431.1n↔	Perkut.transl.impl.stentu uvoľn.liieky:1stent do a.carotis externa
8r430.4j↔	Perkut.transl.impl.sten.neuof.liiek:4 stenty do a.carotis com.	8r431.1x↔	Perkut.transl.impl.stentu uvoľn.liieky:1stent do ostat.ciev
8r430.4k↔	Perkut.transl.impl.stentu neuof.liiek:4 do a.carot.int.extr.	8r431.20	Perkut.transl.impl.stentu uvoľn.liieky:2stenty do intrakran.ciev
8r430.4m↔	Perkut.transl.impl.sten.neuof.liiek:4 do a.car.int.extr.s a car.com	8r431.22↔	Perkut.transl.impl.stentu uvoľn.liieky:2 do ciev pleca a ram.
8r430.4n↔	Perkut.transl.impl.sten.neuof.liiek:4 stenty do a.carot.exter	8r431.23↔	Perkut.transl.impl.stentu uvoľn.liieky:2stenty do i.ciev predlakt.
8r430.4x↔	Perkut.transl.impl.sten.neuof.liiek:4 stenty do ostat.ciev	8r431.24	Perkut.transl.impl.stentu uvoľn.liieky:2stenty do aorty
8r430.50	Perkut.transl.impl.sten.neuof.liiek:5 sten.do intrakran.ciev	8r431.25	Perkut.transl.impl.stentu uvoľn.liieky:2stenty do istmu aorty
8r430.52↔	Perkut.transl.impl.sten.neuof.liiek:5 sten.do cievy pleca a ram	8r431.26	Perkut.transl.impl.stentu uvoľn.liieky:2st. do duc.arteri.apert.
8r430.53↔	Perkut.transl.impl.sten.neuof.liiek:5 sten.do ciev predlaktia	8r431.27	Perkut.transl.impl.stentu uvoľn.liieky:2 stenty do v.cava
8r430.54	Perkut.transl.impl.sten.neuof.liiek:5 sten.do aorty	8r431.28↔	Perkut.transl.impl.stentu uvoľn.liieky:2stenty do i.ciev hrud.
8r430.55	Perkut.transl.impl.sten.neuof.liiek:5 sten.do istmu aorty	8r431.29↔	Perkut.transl.impl.stentu uvoľn.liieky:2stent do i.ciev brucha
8r430.56	Perkut.transl.impl.sten.neuof.liiek:5 sten.do d.arteriorius aper.	8r431.2a	Perkut.transl.impl.stentu uvoľn.liieky:2stenty do viscer.ciev
8r430.57	Perkut.transl.impl.sten.neuof.liiek:5 stent do v.cava	8r431.2b↔	Perkut.transl.impl.stentu uvoľn.liieky:2stenty do ciev stehna
8r430.58↔	Perkut.transl.impl.sten.neuof.liiek:5 sten.do i.ciev hrudníka	8r431.2c↔	Perkut.transl.impl.stentu uvoľn.liieky:2stenty do ciev predkol.
8r430.59↔	Perkut.transl.impl.sten.neuof.liiek:5 sten.do do i.ciev brucha	8r431.2d	Perkut.transl.impl.stentu uvoľn.liieky:2stenty do ciev.malfor.
8r430.5a	Perkut.transl.impl.sten.neuof.liiek:5 sten.do viscerál.ciev	8r431.2e	Perkut.transl.impl.stentu uvoľn.liieky:2stenty do umel.ciev
8r430.5b↔	Perkut.transl.impl.sten.neuof.liiek:5 sten.do ciev stehna	8r431.2f	Perkut.transl.impl.stentu uvoľn.liieky:2stenty do spinál.ciev
8r430.5c↔	Perkut.transl.impl.sten.neuof.liiek:5 sten.do ciev predkolenia	8r431.2g	Perkut.transl.impl.stentu uvoľn.liieky:2stenty do v.portae
8r430.5d	Perkut.transl.impl.sten.neuof.liiek:5 sten.do ciev.malform.	8r431.2h↔	Perkut.transl.impl.stentu uvoľn.liieky:2stenty do a.carotis,b.n.
8r430.5e	Perkut.transl.impl.sten.neuof.liiek:5 sten.do umel.ciev	8r431.2j↔	Perkut.transl.impl.stentu uvoľn.liieky:2stenty do a.car.com.
8r430.5f	Perkut.transl.impl.sten.neuof.liiek:5 sten.do spinál.ciev	8r431.2k↔	Perkut.transl.impl.stentu uvoľn.liieky:2 do a.car.int.extr.
8r430.5g	Perkut.transl.impl.sten.neuof.liiek:5 sten.do v.portae	8r431.2m↔	Perkut.transl.impl.stentu uvoľn.liieky:2 do a.car.int.extr.s a car.com
8r430.5h↔	Perkut.transl.impl.sten.neuof.liiek:5 sten.do a.carotis, b.n.	8r431.2n↔	Perkut.transl.impl.stentu uvoľn.liieky:2stenty do a.carotis exte
8r430.5j↔	Perkut.transl.impl.sten.neuof.liiek:5 sten.do a.c.comunis	8r431.2x↔	Perkut.transl.impl.stentu uvoľn.liieky:2stenty do ostat.ciev
8r430.5k↔	Perkut.transl.impl.stentu neuof.liiek:5 do a.carotis int.extr.	8r431.30	Perkut.transl.impl.stentu uvoľn.liieky:3stenty do intrakr.ciev
8r430.5m↔	Perkut.transl.impl.sten.neuof.liiek:5 do a.car.int.extr.s a car.com	8r431.32↔	Perkut.transl.impl.stentu uvoľn.liieky:3 do ciev pleca a ram.
8r430.5n↔	Perkut.transl.impl.sten.neuof.liiek:5 sten.do a.carotis exte.	8r431.33↔	Perkut.transl.impl.stentu uvoľn.liieky:3stenty do ciev predlakt.
8r430.5x↔	Perkut.transl.impl.sten.neuof.liiek:5 sten.do ostat.ciev	8r431.34	Perkut.transl.impl.stentu uvoľn.liieky:3stenty do aorty
8r430.60	Perkut.transl.impl.sten.neuof.liiek:6 a v.st.intrakr.ciev	8r431.35	Perkut.transl.impl.stentu uvoľn.liieky:3stenty do istmu aorty
8r430.62↔	Perkut.transl.impl.sten.neuof.liiek:6 a viac do ciev pleca a ram	8r431.36	Perkut.transl.impl.stentu uvoľn.liieky:3sten do duc.arteri.apert.
8r430.63↔	Perkut.transl.impl.sten.neuof.liiek:6 a viac do cievy predlakt	8r431.37	Perkut.transl.impl.stentu uvoľn.liieky:3 stenty do v.cava
8r430.64	Perkut.transl.impl.sten.neuof.liiek:6 a viac do aorty	8r431.38↔	Perkut.transl.impl.stentu uvoľn.liieky:3stenty do i.ciev hrud.
8r430.65	Perkut.transl.impl.sten.neuof.liiek:6 a viac do istmu aorty	8r431.39↔	Perkut.transl.impl.stentu uvoľn.liieky:3sten do i.ciev brucha
8r430.66	Perkut.transl.impl.sten.neuof.liiek:6 a viac do duc.art.apert	8r431.3a	Perkut.transl.impl.stentu uvoľn.liieky:3stenty do viscer.ciev
8r430.67	Perkut.transl.impl.sten.neuof.liiek:6 a viac stentov do v.cava	8r431.3b↔	Perkut.transl.impl.stentu uvoľn.liieky:3stenty do ciev stehna
8r430.68↔	Perkut.transl.impl.sten.neuof.liiek:6 a viac do i.ciev hrud.	8r431.3c↔	Perkut.transl.impl.stentu uvoľn.liieky:3stenty do ciev predkol.
8r430.69↔	Perkut.transl.impl.sten.neuof.liiek:6 a viac do i.ciev brucha	8r431.3d	Perkut.transl.impl.stentu uvoľn.liieky:3stenty do ciev.malform.
8r430.6a	Perkut.transl.impl.sten.neuof.liiek:6 a viac do viscer.ciev	8r431.3e	Perkut.transl.impl.stentu uvoľn.liieky:3stenty do umel.ciev
8r430.6b↔	Perkut.transl.impl.sten.neuof.liiek:6 a viac do ciev stehna	8r431.3f	Perkut.transl.impl.stentu uvoľn.liieky:3stenty do spinál.ciev
8r430.6c↔	Perkut.transl.impl.sten.neuof.liiek:6 a viac do ciev predk.	8r431.3g	Perkut.transl.impl.stentu uvoľn.liieky:3stenty do v.portae
8r430.6d	Perkut.transl.impl.sten.neuof.liiek:6 a viac do ciev.malfor.	8r431.3h↔	Perkut.transl.impl.stentu uvoľn.liieky:3stenty do a.carotis,b.n.
8r430.6e	Perkut.transl.impl.sten.neuof.liiek:6 a viac do umel.ciev	8r431.3j↔	Perkut.transl.impl.stentu uvoľn.liieky:3stenty do a.car.com.
8r430.6f	Perkut.transl.impl.sten.neuof.liiek:6 a viac do spin.ciev	8r431.3k↔	Perkut.transl.impl.stentu uvoľn.liieky:3 do a.car.int.extr.
8r430.6g	Perkut.transl.impl.sten.neuof.liiek:6 a viac do v.portae	8r431.3m↔	Perkut.transl.impl.stentu uvoľn.liieky:3 do a.car.int.extr.a.car.com.
8r430.6h↔	Perkut.transl.impl.sten.neuof.liiek:6 a viac do a.carot.b.n.	8r431.3n↔	Perkut.transl.impl.stentu uvoľn.liieky:3stenty do a.carotis exte
8r430.6j↔	Perkut.transl.impl.sten.neuof.liiek:6 a viac do a.car.com.	8r431.3x↔	Perkut.transl.impl.stentu uvoľn.liieky:3ste.do ost.ciev
8r430.6k↔	Perkut.transl.impl.sten.neuof.liiek:6 a viac do a.car.int.extr.	8r431.40	Perkut.transl.impl.stentu uvoľn.liieky:4 sten.dointra. cievy
8r430.6m↔	Perkut.transl.impl.sten.neuof.liiek:6 a viac a.car.int.extr.s a car.com	8r431.42↔	Perkut.transl.impl.stentu uvoľn.liieky:4 do ciev pleca a ram
8r430.6n↔	Perkut.transl.impl.sten.neuof.liiek:6 a viac do a.car.externa	8r431.43↔	Perkut.transl.impl.stentu uvoľn.liieky:4sten.do ciev predlakt.
8r430.6x↔	Perkut.transl.impl.sten.neuof.liiek:6 a viac do ost.ciev	8r431.44	Perkut.transl.impl.stentu uvoľn.liieky:4sten.do aorty
8r431.10	Perkut.transl.impl.stentu uvoľn.liieky:1stent do intrakr.ciev	8r431.45	Perkut.transl.impl.stentu uvoľn.liieky:4sten.do do istmu aorty
8r431.12↔	Perkut.transl.impl.stentu uvoľn.liieky:1 do ciev pleca a ram	8r431.46	Perkut.transl.impl.stentu uvoľn.liieky:4sten.do duc.arteri.apert.
8r431.13↔	Perkut.transl.impl.stentu uvoľn.liieky:1stent do ciev predlakt.	8r431.47	Perkut.transl.impl.stentu uvoľn.liieky:4 stenty do v.cava
8r431.14	Perkut.transl.impl.stentu uvoľn.liieky:1stent do aorty	8r431.48↔	Perkut.transl.impl.stentu uvoľn.liieky:4sten.do i. ciev hrud.
8r431.15	Perkut.transl.impl.stentu uvoľn.liieky:1stent do istmu aorty	8r431.49↔	Perkut.transl.impl.stentu uvoľn.liieky:4sten do i.ciev brucha
8r431.16	Perkut.transl.impl.stentu uvoľn.liieky:1stent do duc.arteri.apert	8r431.4a	Perkut.transl.impl.stentu uvoľn.liieky:4sten.do viscer.ciev
8r431.17	Perkut.transl.impl.stentu uvoľn.liieky:1 stent do v.cava	8r431.4b↔	Perkut.transl.impl.stentu uvoľn.liieky:4sten.do ciev stehna
8r431.18↔	Perkut.transl.impl.stentu uvoľn.liieky:1stent do i.ciev hrudníka	8r431.4c↔	Perkut.transl.impl.stentu uvoľn.liieky:4sten.do ciev predkol.

8r431.4d	Perkut.transl.impl.stentu uvoľn.lieky:4sten.do.ciev.malfor.	8r432.1h↔	Perk.tran.impl.pokr.sten.neuv.l.(stentgr):1 do a.carotis, b.n.
8r431.4e	Perkut.transl.impl.stentu uvoľn.lieky:4sten.do.umel.ciev	8r432.1j↔	Perk.tran.impl.pokr.sten.neuv.l.(stentgr):1 do a.carotis com
8r431.4f	Perkut.transl.impl.stentu uvoľn.lieky:4sten.do.spinál.ciev	8r432.1k↔	Perk.tran.impl.pokr.sten.neuv.l.(stentgr):1 do a.car.int.extrak
8r431.4g	Perkut.transl.impl.stentu uvoľn.lieky:4sten.do.v.portae	8r432.1m↔	Perk.tra.imp.pokr.ste.neu.l.(sttgr):1 a.car.int.extr.s a.car.com
8r431.4h↔	Perkut.transl.impl.stentu uvoľn.lieky:4sten.do a.carotis,b.n.	8r432.1n↔	Perk.tran.impl.pokr.sten.neuv.l.(sttgr):1 do a.carot.externa
8r431.4j↔	Perkut.transl.impl.stentu uvoľn.lieky:4sten.do a.carot.com.	8r432.1x↔	Perk.tran.impl.pokr.sten.neuv.l.(stentgr):1 do ostat.ciev
8r431.4k↔	Perkut.transl.impl.stentu uvoľn.lieky:4 do a.car. int.extr.	8r432.20	Perk.tran.impl.pokr.sten.neuv.liek(stentgr):2 do intrakr.ciev
8r431.4m↔	Perk.transl.impl.sten.uvoľ.liek:4 do a.car.int.extr.s a.car.com	8r432.22↔	Perk.tran.impl.pokr.sten.neuv.l.(stentgr):2 do c.pleca a ram
8r431.4n↔	Perkut.transl.impl.stentu uvoľn.lie:4sten.do a.carotis externa	8r432.23↔	Perk.transl.impl.pokryt.sten.neuv.l.(stentgr):2 do ciev predlakt
8r431.4x↔	Perkut.transl.impl.stentu uvoľn.lieky:4stentgy do ost.ciev	8r432.24	Perkut.transl.impl.pokryt.sten.neuof.l.(stentgr):2 do aorty
8r431.50	Perkut.transl.impl.stentu uvoľn.lieky:5sten.do intrakran.ciev	8r432.25	Perk.tran.impl.pokryt.sten.neuv.l.(sttgr):2 do a.ciev aorty
8r431.52↔	Perkut.transl.impl.stentu uvoľn.lieky:5 do ciev pleca a ram	8r432.26	Perk.transl.impl.pokr.sten.neuv.l.(sttgr):2 do duc.art.apert
8r431.53↔	Perkut.transl.impl.stentu uvoľn.lieky:5sten.do ciev predlakt	8r432.27	Perk.tran.impl.pokryt.sten.neuof.liek(stentgr):2 do v.cava
8r431.54	Perkut.transl.impl.stentu uvoľn.lieky:5sten.do aorty	8r432.28↔	Perkut.transl.impl.pokryt.sten.neuv.l.(stentgr):2 do i.ciev hrud
8r431.55	Perkut.transl.impl.stentu uvoľn.lieky:5sten.do do istmu aorty	8r432.29↔	Perk.tran.impl.pokryt.sten.neuof.l.(stentgr):2 do i.ciev brucha
8r431.56	Perkut.transl.impl.stentu uvoľn.liek:5 do duc.art.apert.	8r432.2a	Perkut.transl.impl.pokr.sten.neuv.l.(stentgr):2 do viscerál.ciev
8r431.57	Perkut.translum.impl.stentu uvoľn.lieky:5 do v.cava	8r432.2b↔	Perkut.transl.impl.pokr.sten.neuv.l.(sttgr):2 do ciev stehna
8r431.58↔	Perkut.transl.impl.stentu uvoľn.lieky:5sten.do i.ciev hrud.	8r432.2c↔	Perk.transl.impl.pokr.sten.neuv.l.(stentgr):2 do ciev predkol
8r431.59↔	Perkut.transl.impl.stentu uvoľn.lieky:5sten.do i.ciev brucha	8r432.2d	Perkut.transl.impl.pokr.sten.neuv.l.(stentgr):2 do ciev.malform
8r431.5a	Perkut.transl.impl.stentu uvoľn.lieky:5sten.do viscer.ciev	8r432.2e	Perk.transl.impl.pokryt.sten.neuv.l.(stentgr):2 do umel.ciev
8r431.5b↔	Perkut.transl.impl.stentu uvoľn.lieky:5sten.do ciev stehna	8r432.2f	Perk.transl.impl.pokr.sten.neuv.l.(stentgr):2 do spinál.ciev
8r431.5c↔	Perkut.transl.impl.stentu uvoľn.lieky:5sten.do ciev predkol	8r432.2g	Perkut.transl.impl.pokr.sten.neuv.l.(stentgr):2 do v.portae
8r431.5d	Perkut.transl.impl.stentu uvoľn.lieky:5sten.do ciev.malform	8r432.2h↔	Perkut.transl.impl.pokr.sten.neuv.l.(sttgr):2 do a.carotis, b.n.
8r431.5e	Perkut.transl.impl.stentu uvoľn.lieky:5sten.do umel.ciev	8r432.2j↔	Perk.tran.impl.pokr.sten.neuof.liek(stentgr):2 do a.carot.com
8r431.5f	Perkut.transl.impl.stentu uvoľn.lieky:5sten.do spinál.ciev	8r432.2k↔	Perk.transl.impl.pokr.sten.neuof.l.(sttgr):2 do a.car.int.extr.
8r431.5g	Perkut.transl.impl.stentu uvoľn.lieky:5sten.do v.portae	8r432.2m↔	Perk.tran.impl.pokr.ste.neu.l.(sttgr):2 a.car.int.extr. a.car.com
8r431.5h↔	Perkut.transl.impl.stentu uvoľn.lieky:5sten.do a.carotis.b.n.	8r432.2n↔	Perk.tran.impl.pokryt.sten.neuv.l.(stentgr):2 do a.carot.exter.
8r431.5j↔	Perkut.transl.impl.stentu uvoľn.lieky:5sten.do a.car.com.	8r432.2x↔	Perk.transl.impl.pokr.stentu neuof.liek(stentgr):2 do ost.ciev
8r431.5k↔	Perkut.transl.impl.stentu uvoľn.lieky:5 do a.car.int.extrakran.	8r432.30	Perkut.transl.impl.pokr.sten.neuv.l.(stentgr):3 do intrakran.ciev
8r431.5m↔	Perk.transl.impl.stent.uvoľn.l:5do a.car.int.extrak.s a.car.com	8r432.32↔	Perk.transl.impl.pokryt.sten.neuv.l.(sttgr):3 do c. pleca a ram
8r431.5n↔	Perkut.transl.impl.stentu uvoľn.liek:5 sten.do a.carotis exter.	8r432.33↔	Perk.transl.impl.pokr.sten.neuv.l.(stentgr):3 do ciev predlakt
8r431.5x↔	Perkut.transl.impl.stentu uvoľn.lieky:5stentov do ost.ciev	8r432.34	Perk.tran.impl.pokryt.sten.neuof.liek(stentgr):3 do aorty
8r431.60	Perkut.transl.impl.stentu uvoľn.liek:6 a viac st.do intrakr.ciev	8r432.35	Perk.tran.impl.pokr.sten.neuof.liek(stgr):3 do istmu aorty
8r431.62↔	Perkut.transl.impl.stentu uvoľ.liek:6 viac do ciev pleca a ram	8r432.36	Perk.transl.impl.pokryt.sten.neuv.l.(sttgr):3 do duct.art.apert
8r431.63↔	Perk.transl.impl.stentu uvoľn.liek:6 a viac st.do ciev predlakt.	8r432.37	Perk.tran.impl.pokryt.sten.neuof.liek(stentgr):3 do v.cava
8r431.64	Perkut.translum.en.impl.stentu uvoľn.liek:6 a viac st.do aorty	8r432.38↔	Perkut.transl.impl.pokr.sten.neuv.l.(stentgr):3 do i.ciev hrud.
8r431.65	Perkut.transl.impl.stentu uvoľn.liek:6 a viac do istmu aorty	8r432.39↔	Perk.tran.implant.pokr.sten.neuv.l.(stentgr):3 do i.ciev brucha
8r431.66	Perkut.transl.impl.stentu uvoľn.l:6 v.sten.do duc.art.apert.	8r432.3a	Perk.tran.impl.pokryt.sten.neuv.liek(sttgr):3 do viscerál.ciev
8r431.67	Perkut.transl.impl.stentu uvoľn.lieky:6 a viac stent do v.cava	8r432.3b↔	Perk.transl.impl.pokr.sten.neuof.l.(stentgr):3 do ciev stehna
8r431.68↔	Perk.transl.impl.stentu uvoľn.liek:6 a viac sten.do i.ciev hrudn.	8r432.3c↔	Perk.transl.impl.pokryt.sten.neuv.l.(stentgr):3 do ciev predkol
8r431.69↔	Perkut.transl.impl.stentu uvoľn.lieky:6 v.sten.do i.ciev brucha	8r432.3d	Perk.transl.impl.pokryt.sten.neuv.l.(sttgr):3 do ciev.malform
8r431.6a	Perkut.translum.impl.stent.uvoľn.liek:6 a viac do v.ciev	8r432.3e	Perkut.transl.impl.pokr.sten.neuv.l.(stentgr):3 do umel.ciev
8r431.6b↔	Perkut.transl.impl.stentu uvoľn.liek:6 a viac st.do ciev stehna	8r432.3f	Perk.tran.impl.pokr.sten.neuv.l.(stentgr):3 do spinál.ciev
8r431.6c↔	Perk.transl.impl.stentu uvoľn.liek:6 a viac do ciev predkol	8r432.3g	Perk.tran.impl.pokr.sten.neuof.liek(stentgr):3 do v.portae
8r431.6d	Perkut.transl.impl.stentu uvoľn.liek:6 a viac st.do ciev.malf.	8r432.3h↔	Perk.tran.impl.pokr.sten.neuv.l.(stentgr):3 do a.carotis, b.n.
8r431.6e	Perkut.transl.impl.stentu uvoľn.liek:6 a viac st.do umel.ciev	8r432.3j↔	Perk.tran.impl.pokr.sten.neuv.l.(stentgr):3 do a.carotis.com
8r431.6f	Perkut.transl.impl.stentu uvoľn.liek:6 a viac st.do spinál.ciev	8r432.3k↔	Perk.tran.impl.pokryt.sten.neuv.l.(sttgr):3 do a.car.int.extrak
8r431.6g	Perkut.transl.impl.stentu uvoľn.liek:6 a viac st.do v.portae	8r432.3m↔	Perk.tran.impl.pokr.ste.neu.l.(sttgr):3 a.car. int.ext.,a.car.com
8r431.6h↔	Perkut.transl.impl.stentu uvoľn.liek:6 v.sten.a.carotis, b.n.	8r432.3n↔	Perk.tran.impl.pokr.sten.neuv.l.(stentgr):3 do a.carot.externa
8r431.6j↔	Perkut.transl.impl.stentu uvoľn.liek:6 a viac st.do a.car.com	8r432.3x↔	Perk.translum.impl.pokryt.sten.neuv.l.(stentgr):3 do ost.ciev
8r431.6k↔	Perk.transl.impl.stentu uvoľn.l:6 a viac sten.a.car.int.extrakr	8r432.40	Perkut.transl.impl.pokr.sten.neuv.l.(stentgr):4 do intrakr.ciev
8r431.6m↔	Perk.transl.impl.st.uvoľn.l:6-viac do a.car.int.extr.s a.car.com	8r432.42↔	Perk.tran.impl.pokr.sten.neuv.l.(stentgr):4 do c.pleca a ram
8r431.6n↔	Perkut.transl.impl.sten.uvoľn.liek:6- v.do a.carotis externa	8r432.43↔	Perk.transl.impl.pokryt.sten.neuv.l.(stentgr):4 do ciev predlakt
8r431.6x↔	Perkut.transl.impl.stentu uvoľn.liek:6 a viac st.do ost.ciev	8r432.44	Perkut.transl.impl.pokryt.sten.neuof.liek(stentgr):4 do aorty
8r432.10	Perk.transl.impl.pokr.sten.neuv.l.(stentgr):1 do intrakran.ciev	8r432.45	Perk.tran.impl.pokryt.stent.neuof.liek(sttgr):4 do istmu aorty
8r432.12↔	Perk.tran.impl.pokr.sten.neuv.l.(stentgr):1 do c.pleca a ram	8r432.46	Perk.transl.impl.pokr.sten.neuv.l.(stentgr):4 do duc.art.apert
8r432.13↔	Perk.tran.impl.pokr.sten.neuv.l.(stentgr):1 do ciev predlaktia	8r432.47	Perk.transl.impl.pokryt.stentu neuof.l.(stentgr):4 do v.cava
8r432.14	Perkut.translum.impl.pokr.sten.neuv.l.(stentgr):1 do aorty	8r432.48↔	Perk.transl.impl.pokryt.sten.neuv.l.(stentgr):4 do i.ciev hrud.
8r432.15	Perk.tran.impl.pokr.stent.neuofluj.l.(stgr):1 do istmu aorty	8r432.49↔	Perk.tran.impl.pokryt.sten.neuv.l.(stentgr):4 do i.ciev brucha
8r432.16	Perk.tran.impl.pokryt.sten.neuv.l.(stentgr):1 do duc.art.apert	8r432.4a	Perk.transl.impl.pokr.sten.neuv.l.(stentgr):4 do viscerál.ciev
8r432.17	Perkut.tran.impl.pokr.sten.neuv.l.(stentgr):1 stent do v.cava	8r432.4b↔	Perk.tran.impl.pokr.stent.neuof.liek(stentgr):4 do ciev stehna
8r432.18↔	Perk.tran.impl.pokr.sten.neuv.liek(stentgr):1 do i.ciev hrud.	8r432.4c↔	Perk.tran.impl.pokryt.sten.neuv.l.(stentgr):4 do ciev predkol
8r432.19↔	Perk.tran.impl.pokr.sten.neuv.l.(stentgr):1 do i.ciev brucha	8r432.4d	Perk.transl.impl.pokryt.sten.neuv.l.(sttgr):4 do ciev.malform
8r432.1a	Perk.transl.impl.pokr.sten.neuv.l.(stentgr):1 do viscerál.ciev	8r432.4e	Perk.tran.impl.pokr.sten.neuv.l.(stentgr):4 do umel.ciev
8r432.1b↔	Perk.transl.impl.pokryt.sten.neuv.l.(stentgr):1 do ciev.stehna	8r432.4f	Perk.tran.impl.pokr.sten.neuv.l.(stentgr):4 do spinál.ciev
8r432.1c↔	Perk.tran.impl.pokryt.sten.neuof.l.(stentgr):1 do ciev predkol	8r432.4g	Perk.tran.impl.pokr.sten.neuv.l.(stentgr):4 do v.portae
8r432.1d	Perk.tran.impl.pokr.sten.neuv.l.(stentgr):1 do ciev.malform	8r432.4h↔	Perk.tran.impl.pokr.sten.neuv.l.(stentgr):4 do a.carotis,b.n.
8r432.1e	Perkut.transl.impl.pokr.sten.neuv.liek(stentgr):1 do um.ciev	8r432.4j↔	Perk.tran.impl.pokr.sten.neuv.l.(stentgr):4 do a.carotis.com.
8r432.1f	Perk.transl.impl.pokr.sten.neuv.l.(stentgr):1 do spinál.ciev	8r432.4k↔	Perk.tran.impl.pokr.sten.neuv.l.(sttgr):4 do a.car.int.extrakr.
8r432.1g	Perk.tran.implant.pokr.sten.neuv.l.(stentgr):1 do v.portae	8r432.4m↔	Perk.tran.impl.pokr.sten.neu.l.(sttgr):4,a.car.int.ext.s a.car.c.

8r432.4n↔	Perk.tran.impl.pokr.sten.neuv.l.(stentgr):4 do a.car.externa	8r433.23↔	Perkut.transl.impl.biorezorb.stentu:2 do cievy predlaktia
8r432.4x↔	Perk.tran.impl.pokr.sten.neuv.liek(stentgr):4 do ostat.ciev	8r433.24	Perkut.transl.impl.biorezorb.stentu:2 do aorty
8r432.50	Perkut.transl.impl.pokrytého ste.neuovoľň.liek:5 do intrakra.c	8r433.25	Perkut.transl.impl.biorezorb.stentu:2 do istmu aorty
8r432.52↔	Perkut.transl.impl.pokr.sten.neuv.l.(sttgr):5 do c.pleca a ram	8r433.26	Perkut.transl.impl.biorezorb.stentu:2 do duct.arteri.apertus
8r432.53↔	Perkut.transl.impl.pokr.sten.neuv.l.(sttgr):5 do i.ciev predlakt	8r433.27	Perkután.translumen.impl.biorezorb.stentu:2 do v.cava
8r432.54	Perkut.transl.impl.pokr.sten.neuv.l.(stentgr):5 do aorty	8r433.28↔	Perkut.transl.implant.biorezorb.stentu:2 do i.ciev hrudníka
8r432.55	Perkut.transl.impl.pokr.sten.neuv.l.(sttgr):5 do istmu aorty	8r433.29↔	Perkut.transl.impl.biorezorb.stentu:2 stent do i.ciev brucha
8r432.56	Perkut.transl.impl.pokr.sten.neuv.l.(sttgr):5 do duc.arter.aper	8r433.2a	Perkut.transl.impl.biorezorb.stentu:2 do viscerál.ciev
8r432.57	Perkut.transl.impl.pokr.sten.neuv.l.(stentgr):5 do v.cava	8r433.2b↔	Perkut.transl.impl.biorezorb.stentu:2 do cievy stehna
8r432.58↔	Perkut.transl.impl.pokr.sten.neuv.l.(stentgr):5 do i.ciev hrud.	8r433.2c↔	Perkut.transl.impl.biorezorb.stentu:2 do cievy predkolenia
8r432.59↔	Perkut.transl.impl.pokr.sten.neuv.l.(sttgr):5 do a.car.brucha	8r433.2d	Perkut.transl.impl.biorezorb.stentu:2 do cievy.malform.
8r432.5a	Perk.transl.impl.pokr.sten.neuv.l.(stentgr):5 do viscerál.ciev	8r433.2e	Perkut.transl.impl.biorezorb.stentu:2 do umel.ciev
8r432.5b↔	Perkut.transl.impl.pokr.sten.neuv.l.(stentgr.):5 do cievy stehna	8r433.2f	Perkut.transl.impl.biorezorb.stentu:2 do spinál.ciev
8r432.5c↔	Perkut.transl.impl.pokr.sten.neuv.l.(stentgr):5 do cievy predkol	8r433.2g	Perkut.transl.impl.biorezorb.stentu:2 do v.portae
8r432.5d	Perkut.transl.impl.pokr.sten.neuv.l.(stentgr):5 do cievy.malf.	8r433.2h↔	Perkut.transl.impl.biorezorb.stentu:2 do a.carotis, b.n.
8r432.5e	Perkut.transl.impl.pokr.sten.neuv.l.(stentgr):5 do umel.ciev	8r433.2j↔	Perkut.transl.impl.biorezorb.stentu:2 do a.carotis communis
8r432.5f	Perkut.transl.impl.pokr.sten.neuv.l.(stentgr):5 do spin.ciev	8r433.2k↔	Perkut.transl.impl.biore.ste:2 do a.carotis inter.extrakraniál.
8r432.5g	Perkut.transl.impl.pokr.sten.neuv.l.(stentgr):5 do v.portae	8r433.2m↔	Perkut.transl.impl.biore.ste:2 do a.car.inter.extr.s a.car.com
8r432.5h↔	Perk.transl.impl.pokr.sten.neuv.l.(stentgr):5 do a.carotis,b.n	8r433.2n↔	Perkut.transl.impl.biorezorb.stentu:2 do a.carotis externa
8r432.5j↔	Perkut.transl.impl.pokr.sten.neuv.l.(stentgr):5 do a.car.com.	8r433.2x↔	Perkut.transl.implant.biorezorb.stentu:2 do ostat.ciev
8r432.5k↔	Perk.transl.impl.pokr.sten.neuv.l.(sttgr):5 do a.car.int.extrakt	8r433.30	Perkut.transl.impl.biorezorb.stentu:3 do intrakraniál.ciev
8r432.5m↔	Perk.tran.imp.pokr.ste.neuovoľ.l.(sttgr):5,a.c.int.ext.s a.c.com.	8r433.32↔	Perkut.transl.impl.biorezorb.stentu:3 do cievy pleca a ram
8r432.5n↔	Perkut.transl.impl.pokr.sten.neuv.l.(stentgr):5 do a.car.exter	8r433.33↔	Perkut.transl.impl.biorezorb.stentu:3 do cievy predlaktia
8r432.5x↔	Perkut.transl.impl.pokr.sten.neuv.liek(stentgr):5 do ost.ciev	8r433.34	Perkut.translum.implant.biorezorb.stentu:3 do aorty
8r432.60	Perk.tr.impl.pokr.sten.neuv.l.(stentgr):6-v.do intrakr.ciev	8r433.35	Perkut.transl.impl.biorezorb.stentu:3 do istmu aorty
8r432.62↔	Perk.tr.impl.pokr.sten.neuv.l.(stentgr):6-v.do c.pleca,ram	8r433.36	Perkut.transl.impl.biorezorb.stentu:3 do duc.arter.apertus
8r432.63↔	Perk.tr.impl.pokr.sten.neuv.l.(stentgr):6-v.do cievy predlakt	8r433.37	Perkut.transl.impl.biorezorb.stentu:3 do v.cava
8r432.64	Perk.tr.impl.pokr.sten.neuv.l.(stentgr):6-viac do aorty	8r433.38↔	Perkut.transl.impl.biorezorb.stentu:3 do i.ciev hrudníka
8r432.65	Perk.tr.impl.pokr.sten.neuv.l.(stentgr):6-v.do do istmu aorty	8r433.39↔	Perkut.transl.impl.biorezorb.stentu:3 do i.ciev brucha
8r432.66	Perk.tr.impl.pokr.sten.neuv.l.(stentgr):6-v.do duc.art.apert.	8r433.3a	Perkut.transl.impl.biorezorb.stentu:3 do viscerál.ciev
8r432.67	Perk.tr.impl.pokr.sten.neuv.l.(stentgr):6-v.do do v.cava	8r433.3b↔	Perkut.transl.impl.biorezorb.stentu:3 do cievy stehna
8r432.68↔	Perk.tr.impl.pokr.sten.neu.l.(stentgr):6-v.do i.ciev hrud.	8r433.3c↔	Perkut.transl.impl.biorezorb.stentu:3 do cievy predkolenia
8r432.69↔	Perk.tr.impl.pokr.sten.neuv.l.(Stgr.):6-viac do i.ciev brucha	8r433.3d	Perkut.translum.impl.biorezorb.stentu:3 do cievy.malformácií
8r432.6a	Perk.tr.impl.pokr.sten.neuv.l.(stentgr):6-v.do viscerál.ciev	8r433.3e	Perkut.transl.impl.biorezorb.stentu:3 do umel.ciev
8r432.6b↔	Perk.tr.impl.pokr.sten.neuv.l.(stentgr):6-v.do cievy stehna	8r433.3f	Perkut.transl.impl.biorezorb.stentu:3 do spinál.ciev
8r432.6c↔	Perk.tr.impl.pokr.sten.neuv.l.(stentgr):6-v.do cievy predkol	8r433.3g	Perkut.transl.impl.biorezorb.stentu:3 do v.portae
8r432.6d	Perk.tr.impl.pokr.sten.neuv.l.(stentgr):6-v.do cievy malform.	8r433.3h↔	Perkut.transl.impl.biorezorb.stentu:3 do a.carotis, b.n.
8r432.6e	Perk.tr.impl.pokr.sten.neuv.l.(stentgr):6-v.do umel.ciev	8r433.3j↔	Perkut.transl.impl.biorezorb.stentu:3 do a.carotis communis
8r432.6f	Perk.tr.impl.pokr.sten.neuv.l.(stentgr):6-v.do spinál.ciev	8r433.3k↔	Perkut.transl.impl.biorezorb.stentu:3 do a.carot.inter.extrakt
8r432.6g	Perk.tr.impl.pokr.sten.neuv.l.(stentgr):6-v.do v.portae	8r433.3m↔	Perk.transl.impl.bior.ste:3 do a.car.inter.extrakt.s a.car.com
8r432.6h↔	Perk.tr.impl.pokr.sten.neuv.liek.:6-v.do a.carotis, b.n.	8r433.3n↔	Perkut.transl.impl.biorezorb.stentu:3 do a.carotis externa
8r432.6j↔	Perk.tr.impl.pokr.sten.neuv.l.(stentgr):6-v.do a.car.com.	8r433.3x↔	Perkut.transl.impl.biorezorb.stentu:3 do ostat.ciev
8r432.6k↔	Perk.tr.impl.pokr.sten.neuv.l.(stentgr):6-v.do a.car.int.ext	8r433.40	Perkut.transl.impl.biorezorb.stentu:4 do intrakraniál.ciev
8r432.6m↔	Perk.tr.impl.pokr.ste.neuv.l:6-v.do a.car.int.ext.s a.car.com	8r433.42↔	Perkut.transl.impl.biorezorb.stentu:4 do cievy pleca a ramena
8r432.6n↔	Perk.tr.impl.pokr.sten.neuv.l.(stentgr):6-v.do a.car.externa	8r433.43↔	Perkut.transl.impl.biorezorb.stentu:4 do cievy predlaktia
8r432.6x↔	Perk.tr.impl.pokr.sten.neuovoľ.liek(stentgr):6-v.do ostat.ciev	8r433.44	Perkut.transl.impl.biorezorb.stntue:4 do aorty
8r433.10	Perkut.transl.impl.biorezorb.stentutu:1 do intrakraniál.ciev	8r433.45	Perkut.transl.impl.biorezorb.stentu:4 do istmu aorty
8r433.12↔	Perkut.transl.impl.biorezorb.stentu:1 do cievy pleca a ram	8r433.46	Perkut.transl.impl.biorezorb.stentu:4 do duc.arter.apertus
8r433.13↔	Perkut.transl.impl.biorezorb.stentu:1 do cievy predlaktia	8r433.47	Perkut.translum.implant.biorezorb.stentu:4 do v.cava
8r433.14	Perkut.transl.impl.biorezorb.stentu:1 do aorty	8r433.48↔	Perkut.transl.impl.biorezorb.stentu:4 do i.ciev hrudníka
8r433.15	Perkut.transl.impl.biorezorb.stentu:1 do istmu aorty	8r433.49↔	Perkut.transl.impl.biorezorb.stentu:4 do i.ciev brucha
8r433.16	Perkut.transl.impl.biorezorb.stentu:1 do duc.arter.apertus	8r433.4a	Perkut.transl.impl.biorezorb.stentu:4 do viscerál.ciev
8r433.17	Perkut.transl.impl.biorezorb.stentutu:1 do v.cava	8r433.4b↔	Perkut.transl.impl.biorezorb.stentu:4 do cievy stehna
8r433.18↔	Perkut.transl.impl.biorezorb.stentu:1 do i.ciev hrudníka	8r433.4c↔	Perkut.transl.impl.biorezorb.stentu:4 do cievy predkolenia
8r433.19↔	Perkut.transl.impl.biorezorb.stentu:1 do i.ciev brucha	8r433.4d	Perkut.transl.impl.biorezorb.stentu:4 do cievy.malform
8r433.1a	Perkut.transl.impl.biorezorb.stentu:1 do viscerál.ciev	8r433.4e	Perkut.transl.impl.biorezorb.stentu:4 do umel.ciev
8r433.1b↔	Perkut.transl.impl.biorezorb.stentu:1 do cievy stehna	8r433.4f	Perkut.transl.impl.biorezorb.stentu:4 do spinál.ciev
8r433.1c↔	Perkut.transl.impl.biorezorb.stentu:1 do cievy predkolenia	8r433.4g	Perkut.transl.impl.biorezorb.stentu:4 do v.portae
8r433.1d	Perkut.transl.impl.biorezorb.stentu:1 do cievy.malform.	8r433.4h↔	Perkut.transl.impl.biorezorb.stentu:4 do a.carotis, b.n.
8r433.1e	Perkut.transl.impl.biorezorb.stentu:1 do umel.ciev	8r433.4j↔	Perkut.transl.impl.biorezorb.stentu:4 do a.carotis communis
8r433.1f	Perkut.transl.impl.biorezorb.stentu:1 do spinálne cievy	8r433.4k↔	Perkut.transl.impl.biorezorb.ste:4 do a.carotis inter.extrakt.
8r433.1g	Perkut.transl.impl.biorezorb.stentu:1 do v.portae	8r433.4m↔	Perkut.transl.impl.biorez.ste:4 do a.car.int.ext.s a.car.com.
8r433.1h↔	Perkut.transl.impl.biorezorb.stentu:1 do a.carotis, b.n.	8r433.4n↔	Perkut.transl.impl.biorezorb.stentu:4 do a.carotis externa
8r433.1j↔	Perkut.transl.impl.biorezorb.stentu:1 do a.carotis communis	8r433.4x↔	Perkut.transl.impl.biorezorb.stentu:4 do ostat.ciev
8r433.1k↔	Perkut.transl.impl.biorezorb.stentu:1 do a.car.int.extrakt.	8r433.50	Perkut.transl.impl.biorezorb.stentu:5 do intrakraniál.ciev
8r433.1m↔	Perkut.transl.impl.biorezorb.ste:1 do a.car.int.ext.s a.c.com.	8r433.52↔	Perkut.transl.impl.biorezorb.stentu:5 do cievy pleca a ram
8r433.1n↔	Perkut.transl.impl.biorezorb.stentu:1 do a.carotis externa	8r433.53↔	Perkut.transl.impl.biorezorb.stentu:5 do cievy predlakt
8r433.1x↔	Perkut.transl.impl.biorezorb.stentu:1 do ostat.ciev	8r433.54	Perkut.transluminál.impl.biorezorb.otev.stentu:5 do aorty
8r433.20	Perkut.transl.impl.biorezorb.stentutu:2 do intrakraniál.ciev	8r433.55	Perkut.transl.impl.biorezorb.stentu:5 do istmu aorty
8r433.22↔	Perkut.transl.impl.biorezorb.stentu:2 do cievy pleca a ram	8r433.56	Perkut.transl.impl.biorezorb.stentu:5 do duc.arter.apertus

8r433.57	Perkut.transl.impl.biorezorb.stentu:5 do v.cava	8r434.1b↔	Perkut.transl.impl.nepokryt.CP-stentu:2 a viac do ciev stehna
8r433.58↔	Perkut.transl.impl.biorezorb.stentu:5 do i.ciev hrudníka	8r434.1c↔	Perkut.transl.impl.nepokryt.CP-stentu:2 a viac do ciev predkol
8r433.59↔	Perkut.transl.impl.biorezorb.stentu:5 do i.ciev brucha	8r434.1d	Perkut.transl.impl.nepokryt.CP-stentu:2 a viac do ciev.malform
8r433.5a	Perkut.transl.impl.biorezorb.stentu:5 do viscerál.ciev	8r434.1e	Perkut.transl.impl.nepokryt.CP-stentu:2 a viac do umel.ciev
8r433.5b↔	Perkut.transl.impl.biorezorb.stentu:5 do ciev stehna	8r434.1f	Perkut.transl.impl.nepokryt.CP-stentu:2 a viac do spin.ciev
8r433.5c↔	Perkut.transl.impl.biorezorb.stentu:5 do ciev predkolenia	8r434.1g	Perkut.transl.impl.nepokryt.CP-stentu:2 a viac do v.portae
8r433.5d	Perkut.transl.impl.biorezorb.stentu:5 do ciev.malformácií	8r434.1h↔	Perkut.transl.impl.nepokryt.CP-stentu:2 a viac do a.carot.,b.n.
8r433.5e	Perkut.transl.impl.biorezorb.stentu:5 do umelých ciev	8r434.1j↔	Perkut.transl.impl.nepokryt.CP-stentu:2 a viac do a.car.com.
8r433.5f	Perkut.transl.impl.biorezorb.stentu:5 do spinál.ciev	8r434.1k↔	Perkut.transl.impl.nepokr.CP-ste:2 a viac do a.car.int.extrakt.
8r433.5g	Perkut.transl.impl.biorezorb.stentu:5 do v. portae	8r434.1m↔	Perkut.transl.impl.nepokr.CP-st:2-v. do a.car.int.ext.,a.car.com
8r433.5h↔	Perkut.transl.impl.biorezorb.stentu:5 do a.carotis, b.n.	8r434.1n↔	Perkut.transl.impl.nepokryt.CP-stentu:2 a viac do a.car.exter
8r433.5j↔	Perkut.transl.impl.biorezorb.stentu:5 do a.carotis communis	8r434.1x↔	Perkut.transl.impl.nepokryt.CP-stentu:2 a viac do ost.ciev
8r433.5k↔	Perkut.transl.impl.biorezorb.stentu:5 do a.carot.int.extrakt.	8r435.00	Perkut.transl.impl.pokryt.CP-stentu:1 do intrakran.ciev
8r433.5m↔	Perkut.transl.impl.biorezorb.ste:5 a.car.inter.extrakt.s a.car.com	8r435.02↔	Perkut.transl.impl.pokryt.CP-stentu:1 do ciev pleca a ram.
8r433.5n↔	Perkut.transl.impl.biorezorb.stentu:5 do a.carotis externa	8r435.03↔	Perkut.transl.impl.pokryt.CP-stentu:1 do ciev predlakt.
8r433.5x↔	Perkut.transl.impl.biorezorb.stentu:5 do ostat.ciev	8r435.04	Perkut.transl.impl.pokrytého CP-stentu:1 do aorty
8r433.60	Perkut.transl.impl.biorezorb.stentu:6 a viac do intrakr.ciev	8r435.05	Perkut.transl.impl.pokrytého CP-stentu:1 do istmu aorty
8r433.62↔	Perkut.transl.impl.biorezorb.stentu:6- viac do cie.pleca a ram	8r435.06	Perkut.transl.impl.pokrytého CP-stentu:1 do duct.art.apert.
8r433.63↔	Perkut.transl.impl.biorezorb.stentu:6 a viac do cievy predlakt	8r435.07	Perkut.translum.impl.pokryt.CP-stentu:1 do v.cava
8r433.64	Perkut.transl.impl.biorezorb.stentu:6 a viac do aorty	8r435.08↔	Perkut.transl.impl.pokryt.CP-stentu:1 do i.ciev hrudníka
8r433.65	Perkut.transl.impl.biorezorb.stentu:6 a viac do istmu aorty	8r435.09↔	Perkut.transl.impl.pokryt.CP-stentu:1 do i.ciev brucha
8r433.66	Perkut.transl.impl.biorezorb.stentu:6 a viac do duc.art.apert	8r435.0a	Perkut.translum.impl.pokryt.CP-stentu:1 do viscerál.ciev
8r433.67	Perkut.translum.impl.biorezorb.stentu:6 a viac do v.cava	8r435.0b↔	Perkut.translum.impl.pokryt.CP-stentu:1 do ciev stehna
8r433.68↔	Perkut.transl.impl.biorezorb.stentu:6 a viac do i.ciev hrudníka	8r435.0c↔	Perkut.translum.implant.pokryt.CP-stentu:1 do ciev predkol.
8r433.69↔	Perkut.transl.impl.biorezorb.stentu:6 a viac do i.ciev brucha	8r435.0d	Perkután.translumin.impl.pokryt.CP-stentu:1 do ciev.malform
8r433.6a	Perkut.transl.impl.biorezorb.stentu:6 a viac do viscerál.ciev	8r435.0e	Perkut.translumin.impl.pokryt.C-P-stentu:1 do umel.ciev
8r433.6b↔	Perkut.transl.impl.biorezorb.stentu:6 a viac do ciev stehna	8r435.0f	Perkut.transl.impl.pokryt.CP-stentu:1 do spinál.ciev
8r433.6c↔	Perkut.transl.impl.biorezorb.stentu:6 a viac do ciev predkol.	8r435.0g	Perkut.translumin.impl.pokryt.CP-stentu:1 do v.portae
8r433.6d	Perkut.transl.impl.biorezorb.stentu:6 a viac do ciev.malform	8r435.0h↔	Perkut.transl.impl.pokryt.CP-stentu:1 do a.carotis, b.n.
8r433.6e	Perkut.transl.impl.biorezorb.stentu:6 a viac do umel.ciev	8r435.0j↔	Perkut.transl.impl.pokryt.CP-stentu:1 do a.carotis communis
8r433.6f	Perkut.transl.impl.biorezorb.stentu:6 a viac do spinál.ciev	8r435.0k↔	Perkut.transl.impl.pokr.CP-stentu:1 do a.car.inter.extrakt.
8r433.6g	Perkut.transl.impl.biorezorb.stentu:6 a viac do v. portae	8r435.0m↔	Perkut.transl.impl.pokr.CP-stentu:1 do a.car.int.extr.s a.car.com
8r433.6h↔	Perkut.transl.impl.biorezorb.stentu:6 a viac do a.carotis, b.n.	8r435.0n↔	Perkut.transl.impl.pokryt.CP-stentu:1 do a.carotis externa
8r433.6j↔	Perkut.transl.impl.biorezorb.stentu:6 a viac do a.carotis.com.	8r435.0x↔	Perkut.translumin. impl.pokryt.CP-stentu:1 do ost.ciev
8r433.6k↔	Perkut.transl.impl.biorezorb.stentu:6 a viac do a.car.int.extrakt.	8r435.0y	Perkut.transl.impl.pokr.CP-stentu:2 a viac do intrakran.ciev
8r433.6m↔	Perkut.transl.impl.biorezorb.ste:6 a viac a.car.inter.ext.s a.car.com.	8r435.12↔	Perkut.transl.impl.pokr.CP-stentu:2-v.do ciev pleca a ram.
8r433.6n↔	Perkut.transl.impl.biorezorb.stentu:6 a viac do a.carot.exter	8r435.13↔	Perkut.transl.impl.pokr.CP-stentu:2 a viac do ciev predlakt.
8r433.6x↔	Perkut.transl.impl.biorezorb.stentu:6 a viac do ostat.ciev	8r435.14	Perkut.transl.impl.pokr.CP-stentu:2 a viac do aorty
8r434.00	Perkut.transl.impl.nepokryt.CP-stentu:1 do intrakran.ciev	8r435.15	Perkut.transl.impl.pokr.CP-stentu:2 a viac do istmu aorty
8r434.02↔	Perkut.transl.impl.nepokryt.CP-stentu:1 do ciev pleca a ram	8r435.16	Perkut.transl.impl.pokr.CP-stentu:2 a viac do duct.art.apert.
8r434.03↔	Perkut.transl.impl.nepokryt.CP-stentu:1 do ciev predlakt.	8r435.17	Perkut.translum.impl.pokr.CP-sten.:2 a viac do v.cava
8r434.04	Perkut.translum.impl.nepokryt.CP-stentu:1 do aorty	8r435.18↔	Perkut.transl.impl.pokr.CP-stentu:2 a viac do i.ciev hrudníka
8r434.05	Perkut.transl.impl.nepokr.CP-stent:1 do istmu aorty	8r435.19↔	Perkut.transl.impl.pokr.CP-stent:2 a viac do i.ciev brucha
8r434.06	Perkut.transl.impl.nepokryt.CP-stentu:1 do duct.art.apertus	8r435.1a	Perkut.translum.impl.pokr.CP-stentu:2 a viac do viscerál.ciev
8r434.07	Perkut.translumin.impl.nepokrytého CP-stentu:1 do v.cava	8r435.1b↔	Perkut.transl.impl.pokr.CP-stentu:2 a viac do ciev stehna
8r434.08↔	Perkut.transl.impl.nepokryt.CP-stentu:1 do i.ciev hrudníka	8r435.1c↔	Perkut.transl.impl.pokr.CP-stentu:2 a viac do ciev predkol.
8r434.09↔	Perkut.transl.impl.nepokr.CP-stent:1 do i.ciev brucha	8r435.1d	Perkut.transl.impl.pokr.CP-stentu:2 a viac do ciev.malform.
8r434.0a	Perkut.transl.impl.nepokryt.CP-stentu:1 do viscerál.ciev	8r435.1e	Perkut.transl.impl.pokr.CP-stentu:2 a viac do umel.ciev
8r434.0b↔	Perkut.transl.impl.nepokryt.CP-stentu:1 do ciev stehna	8r435.1f	Perkut.transl.impl.pokr.CP-stentu:2 a viac do spinál.ciev
8r434.0c↔	Perkut.transl.impl.nepokryt.CP-stentu:1 do cievy predkol.	8r435.1g	Perkut.translum.impl.pokrytého CP-stentu:2 a viac do v.portae
8r434.0d	Perkut.transl.impl.nepo.CP-stentu:1 do ciev.malform.	8r435.1h↔	Perkut.transl.impl.pokr.CP-stentu:2 a viac do a.carotis,b.n.
8r434.0e	Perkut.transl.impl.nepokryt.CP-stentu:1 do umel.ciev	8r435.1j↔	Perkut.transl.impl.pokr.CP-stentu:2 a viac do a.carot.com.
8r434.0f	Perkut.transl.impl.nepokryt.CP-stentu:1 do spin.ciev	8r435.1k↔	Perkut.transl.impl.pokr.CP-stentu:2 a viac do a.car.int.extr
8r434.0g	Perkut.transl.impl.nepokryt.CP-stentu:1 do v.portae	8r435.1m↔	Perkut.transl.impl.pokr.CP-ste:2 a viac do a.c.int.extr.,a.car.com
8r434.0h↔	Perkut.transl.impl.nepokryt.CP-stentu:1 do a.carotis, b.n.	8r435.1n↔	Perkut.transl.impl.pokr.CP-stentu:2 a viac do a.carot.externa
8r434.0j↔	Perkut.transl.impl.nepokryt.CP-stentu:1 do a.carot.communis	8r435.1x↔	Perkut.transl.implant.pokryt.CP-stent:2 a viac do ost.ciev
8r434.0k↔	Perkut.transl.impl.nepokryt.CP-stentu:1 do a.carot.int.extrakt.	8r436.5a	Perkut.transl.impl.pokr.stentu uvoľn.liek(Stentg.)1stent do aorty
8r434.0m↔	Perkut.transl.impl.nepokryt.CP-stentu:1 do a.c.int.ext.,a.c.com	8r436.5b	Perkut.transl.impl.pokr.stentu uvoľn.liek(Stentgr):2 ste.do aorty
8r434.0n↔	Perkut.transl.impl.nepokryt.CP-stentu:1 do a.carotis externa	8r436.5c	Perkut.transl.impl.pokr.stentu uvoľn.liek(Stentgr):3 ste.do aorty
8r434.0x↔	Perkután.translum.impl.nepokryt.CP-stentu:1 do ost.ciev	8r436.5d	Perkut.transl.impl.pokr.stentu uvoľn.liek(Stentgr):4 ste.do aorty
8r434.10	Perkut.transl.impl.nepokryt.CP-stentu:2 a viac do intrakran.c	8r436.5e	Perkut.transl.impl.pokr.stentu uvoľn.liek(Stentgr):5 ste.do aorty
8r434.12↔	Perkut.transl.impl.nepokr.CP-stentu:2-v. do ciev pleca a ram.	8r436.5f	Perkut.transl.impl.pokr.stentu uvoľn.l.(Stentgr):6-v.st.do aorty
8r434.13↔	Perkut.transl.impl.nepokryt.CP-stentu:2 a viac do ciev predlakt	8r437.6a	Perkut.transl.impl.iného nepokr.stentu s veľ.lúm:1stent do aorty
8r434.14	Perkut.translum.impl.nepokryt.CP-stentu:2 a viac do aorty	8r437.6b	Perkut.transl.impl.iného nepokr.stentu s veľ.lúm:2- viac do aorty
8r434.15	Perkut.translum.impl.nepokr.CP-stentu:2 a viac do istmu aorty	8r438.6c	Perkut.transl.impl.iného pokr.stentu s veľ.lúm:1 stent do aorty
8r434.16	Perkut.transl.impl.nepokryt.CP-stentu:2 a viac do duct.art.apert.	8r438.6d	Perkut.transl.impl.pokryt.stentu s veľ.lúm:2- viac do aorty
8r434.17	Perkut.translum.impl.nepokr.CP-stentu:2 a viac do v.cava	8r439.6e	Perkut.transl.impl.stentu pre lamin.toku pri aneuryz:1 do aorty
8r434.18↔	Perkut.transl.impl.nepokryt.CP-stentu:2 a viac do i.ciev hrud.	8r439.6f	Perkut.transl.impl.stentu pre lam.toku pri aneur:2- viac aorta
8r434.19↔	Perkut.transl.impl.nepokr.CP-stentu:2 a viac do i.ciev brucha	8r516	Perkutánná embolizácia v oblasti hrudníka
8r434.1a	Perkut.transl.impl.nepokryt.CP-stentu:2 a viac do viscerál.ciev	8r517	Perkut.embol.v obl.chrbtice.spin.kanála.mieš.štrukt.chrbtice

8r519	Perkut.embolizácia:v oblasti muskuloskelet.systému	8r915.10	Kontinuál.lok.trombolýza vén.uzáveru bez akc.UZV
8r730	Reperfužna trombolytická liečba akútneho IM	8r915.11	Kontinuál.lok.trombolýza vén.uzáveru,UZV akceler.
8r731.0	Trombolytic.liečba supraortálnych vetiev aorty	8r915.1x	Kontinuálna lokálna trombolýza venózneho uzáveru, iná
8r731.1	Trombolytická liečba akútnej pľúcnej embólie	8r915.x	Kontinuálna trombolýza:iná
8r731.2	Trombolytická liečba akútnych periférnych cievnych uzáverov	8r917.0	Perkutánná aspiračná trombektómia cievneho uzáveru
8r732	Trombolytic.liečba A-V shuntu	8r917.1	Perkutánná mechanická trombektómia cievneho uzáveru
8r915.01	Kontinuál.lokál.trombolýza artér.uzáveru bez akcel.UZV	8r917.2	Perkutánná farmakomech.trombektómia ciev.uzáveru
8r915.02	Kontinuál.lokál.trombolýza artér.uzáveru,UZV akceler.	8r918	Perkutánná aterektómia
8r915.0x	Kontinuálna lokálna trombolýza artériového uzáveru,iná	8r931	Perkutánná translúmenová koronárna trombektómia

Výkon K09-3

12m11.0↔	Perkut.(ihl.)biopsia lymf.uzlín krku	13n09.x	Biopsia s incíziou ostat.org. tráviaceho systému
12m11.1↔	Perkut.(ihl.)biopsia suprakl.lymf.uzlín(Virchow u)	13p02.0↔	Biopsia s incíziou semenníkov
12m11.2↔	Perkut.(ihl.)biopsia axilárnych lymf.uzlín	13q00.0↔	Biopsia s incíziou vaječníkov
12m11.3	Perkut.(ihl.)biopsia mediastinál.lymf.uzlín	13t10.0	Biopsia s incíziou svalov a mäkk.tkanív v obl.krku
12m11.4	Perkut.(ihl.)biopsia paraaortál.lymf.uzlín	13t10.1↔	Biopsia s incíziou svalov a mäkk.tkanív v obl.ramena
12m11.5↔	Perkut.(ihl.)biopsia iliakálnych lymf.uzlín	13t10.2↔	Biopsia s incíz.svalov a mäkk.tkanív v obl.ramena a lakťa
12m11.6↔	Perkut.(ihl.)biopsia lymf.uzlín panvy	13t10.3↔	Biopsia s incíz.svalov a mäkk.tkanív v obl.predlaktia a ruky
12m11.7↔	Perkut.(ihl.)biopsia inguinál.lymf.uzlín	13t10.4	Biopsia s incíziou svalov a mäkk.tkanív v obl.trupu
12m13	Perkut.(ihl.)biopsia týmusu	13t10.5↔	Biopsia s incíziou svalov a mäkk.tkanív v obl.stehna
12m1x↔	Perkut.(ihl.)biops.lymf.u.slez.a týmusu,ostatné	13t10.6↔	Biopsia s incíziou svalov a mäkk.tkanív v obl.predkolenia
12m21.0↔	Perk.(ihl.)biopsia LU krku s použ.zobr.met.	13t10.7↔	Biopsia s incíziou svalov a mäkk.tkanív v obl.nohy
12m21.1↔	Perk.(ihl.)biopsia suprakl.LU(Virchow u.)s použ.zobr.met.	13t10.x↔	Biopsia s incíziou ostat.svalov a mäkk.tkanív
12m21.2↔	Perk.(ihl.)biopsia axilár.LU s použ.zobr.met.	13t20.0	Biopsia s incíz.skapuly, klavikuly, costae, sterna
12m21.3	Perk.(ihl.)biopsia mediastin.LU s použ.zobr.met.	13t20.1↔	Biopsia s incíziou humeru
12m21.4	Perk.(ihl.)biopsia paraaortál.LU s použ.zobr.met.	13t20.2↔	Biopsia s incíziou radia a ulny
12m21.5↔	Perk.(ihl.)biopsia iliakál.LU s použ.zobr.met.	13t20.3↔	Biopsia s incíz.karpál., MTC a falangeál.kostí ruky
12m21.6↔	Perk.(ihl.)biopsia LU panvy s použ.zobr.met.	13t20.4	Biopsia s incíziou chrčtice
12m21.7↔	Perk.(ihl.)biopsia inguin.LU s použ.zobr.met.	13t20.5	Biopsia s incíziou panvy
12m23	Perk.(ihl.)biopsia týmusu s použ.zobr.met.	13t20.6↔	Biopsia s incíziou femuru a pately
12m2x↔	Perk.(ihl.)biops.LU.slez.týmusu zobr.met.,ostatné	13t20.7↔	Biopsia s incíziou tibie a fibuly
12q10.0↔	Perkutánná (ihl.) biopsia vaječníkov	13t20.8↔	Biopsia s incíz. tarzál., MTT a falangeál.kostí nohy
12q23.0↔	Perkutánná biopsia vaječníkov s použ.zobraz.metód	13t30.b	Biopsia s incíz.v obl.inej burzy
12t00.7↔	Artroskopická biopsia kolenného kĺbu	13x01	Biopsia s incíziou ostat.orgánov krku
12t10.4	Perkutánná (ihlová) biopsia chrčtice	14t30.7↔	Dg peroperač.ASK kolenného kĺbu
12t20.4	Biopsia bez incíz.s použ.zobr.metód v obl.chrčtice	5a19t	Stereotaktická implantácia rádioaktívneho izotopu
12t21.b	Perkut.biopsia s použ.zobr.m. v obl. burzy	5a30f	Impl.liek.pumpy na intratekál.aplik.liečiva do miech.kanála
13a10.5	Biops.s incí.intrakraniál.ciev s trepanáciou leb.kostí	5a310.10	Impl.liek.pumpy intrat/epidurál.pod.liek:l.pum.s konš.priet.
13a10.7	Biops.s incíziou klenby lebky s trepanáciou lebkových kostí	5a310.11	Impl.liek.pump.intratek/epidurál.pod.liek:progr.liek.pumpa
13a10.8	Biops.s incí.liebeč. bázy s trepanáciou lebkových kostí	5a310.1x	Impl.liek.pumpy a intratek./epidurál.podávanie liek:ost.
13a10.9	Biops.s incí.tvár.časti lebky s trepanáciou lebkových kostí	5a310.2	Vytvorenie podkožného rezervoára
13a11.5	Stereotaktická biopsia intrakraniálnych ciev	5b421.10	Tymektómia trancervikálne
13j01	Biopsia s incíziou mediastina	5b421.11	Tymektómia torakotomicky
13k02.0↔	Biopsia s incíziou extrakraniál.ciev hlavy a krku	5b421.12	Tymektómia sternotomicky
13k02.1↔	Biopsia s incíziou ciev pleca, ramena a ruky	5b421.13	Tymektómia torakoskopicky
13k02.2	Biopsia s incíziou ciev hrudníka	5b421.21	Resekcia týmusu prostredníctvom kolárnej mediastinotómie
13k02.3	Biopsia s incíziou ciev brucha	5b421.2x	Resekcia týmusu, iná
13k02.4	Biopsia s incíziou viscerálnych ciev	5b421.4	Maximálna miniinvazívna tymektómia [MMIT]
13k02.5↔	Biopsia s incíziou ciev stehna	5b42x	Iné excízie a resekcie týmusu
13k02.6↔	Biopsia s incíziou ciev predkolenia a nohy	5b492	Exstirpácia cysty týmusu
13k02.7↔	Biopsia s incíziou ciev, ostatné	5b49x	Ostatné operácie na týmuse a corpus pineale
13k02.8	Biopsia s incíziou ostatných orgánov hrudníka	5c210.0↔	Povrch.excízia chor.tk.oč.viečka bez zasiahn. okraja viečka
13m00	Biopsia s incíziou týmusu	5c210.1↔	Povrch.exc.chor.tk.oč. viečka so zasiahn. okraja viečka
13m10.0↔	Biopsia s incíziou cervikál.lymfatických uzlín	5c211.0↔	Povrch.excí.ch.tk.oč.viečka histogr.kontr.b.zas.okr.viečka
13m10.1↔	Biopsia s incíziou supraklavikul.lymfatických uzlín	5c211.1↔	Povrch.excí.ch.tk.oč.viečka histogr.kontrol.so zas.okr.viečka
13m10.2↔	Biopsia s incíziou axilár.lymfatických uzlín	5c212.0↔	Hlboká exc.chor.tk.oč.viečka bez zasiahnutia okraja viečka
13m10.3	Biopsia s incíziou mediastinál.lymfatických uzlín	5c212.1↔	Hlboká exc.chor.tk.oč.viečka so zasiahnutím okraja viečka
13m10.4	Biopsia s incíziou paraaortál.lymfatických uzlín	5c213.0↔	Hlb.exc.ch.tk.oč.viečka histogr.kontr.bez zasiah.okr.viečka
13m10.5↔	Biopsia s incíziou iliakál.lymfatických uzlín	5c213.1↔	Hlb.exc.ch.tk.oč.viečka histogr.kontr.so zas.okraja viečka
13m10.6↔	Biopsia s incíziou inguinál.lymfatických uzlín	5c234↔	Korekč.OP entropia a extropia transplant.al.implantáciou
13m10.7↔	Biopsia s incíziou lymfatických uzlín panvy	5c235↔	Kor.OP entropia a extropia plastikou s posun/záhyb
13m10.x↔	Biopsia s incíziou ostatných lymfatických uzlín	5c260.0↔	Iná rekonštr.oč.viečok, plastikou kož.lalokom posunom kože
13n00.0	Biopsia s incíziou pečene s excíziou	5c260.1↔	Iná rekonštr.oč.viečok, plast.kož.lalok. pootoč.kože
13n00.1	Ihlová biopsia s incíziou pečene	5c260.2↔	Iná rekonštr.oč.viečok, plast.kož.lalok. pretoč.kože
13n01.3	Biopsia s incíziou pankreasu	5c260.x↔	Iná rekonštr.oč.viečok, plast.kož.lalokom, ostat.
13n09.2	Biopsia s incíziou mezenteria	5c261.0↔	Iná rekonštr.oč.viečok, plast.s presun.okr.viečka s kantotóm.
13n09.3	Biopsia s incíziou omenta	5c261.1↔	Iná rekon.oč.viečok,plast.s presun.okr.viečka s oblúk.posun.
13n09.4	Biopsia s incíziou peritonea	5c261.x↔	Iná rekonštr.oč.viečok, plast.s presunom okr.viečka, ostat.
13n09.5	Biopsia s incíziou retroperitoneálneho tkaniva	5c262.0↔	Iná rekonštrukcia očných viečok:transplantáciou kože

5c262.1↔	Iná rekonštrukcia očných viečok:transplantáciou sliznice	5c638↔	Intraokulárna laserová trabekulotómia
5c262.2↔	Iná rekonštrukcia očných viečok:transplantáciou uzlika	5c63x↔	Zniž.vnútrooč.tl.zlepš.cirkul.kom.tek,ost.
5c262.3↔	Iná rekonštr.očných viečok:transplant. sliznice a uzlika	5c640↔	Viskokanalostómia
5c262.x↔	Iná rekonštrukcia očných viečok:transplantáciou, ostatné	5c641↔	Hlboká sklerotómia
5c263.0↔	Iná rekonštr.oč.viečok: tarsokonjuktivál.transplant.stopk.lal.	5c64x↔	Zniž.vnútrooč.tl.nefiltruj.OP(OP neovplyvň.filtr.),ost.
5c263.1↔	Iná rekonštr.oč.viečok: tarsokonjuktivál.transplant. voľne	5c720.0↔	Intrakapsul.extr.šoš:skléro-korneálne:bez imp.alopl.šoš.
5c263.2↔	Iná rekonštr.oč.vieč: tarsokonjuktivál.transpl.tarsomarginál.	5c720.5↔	Intrak.ex.šoš:skléro-kor:zav.o pred.u.sa opier.šoš.pred.kom
5c263.x↔	Iná rekonštr.oč.viečok:tarsokonjuktiv.transplantátom,ost.	5c720.6↔	Intrak.ex.šoš:skléro-kor:zaved.na dúh.fix.šoš.pred.komory
5c264.0↔	Iná rekonštr.oč.viečok:plast.posunom a rot.vieč:rot.líc.pl.	5c720.7↔	Intrakapsul.ex.šoš:skléro-kor: zaved.inej.šoš.pred.kom.
5c264.1↔	Iná rekonštr.oč.viečok:pl.pos.a rot.vieč:pl.s pres.a uzáv.	5c720.8↔	Intrakapsul.extrak.šoš:skléro-kor:bez.bližš.urč.
5c264.2↔	Iná rekonštr.oč.viečok:pl.pos.a rot.v:náh.hor.vie.pl.dol.vie.	5c720.a↔	Intrak.ex.šoš:sklerok:zav.na cps.fix.šoš.zad.k.,monofok.,i-o.š
5c264.x↔	Iná rekonštr.oč.viečka:plast.posunom a rotáciou viečka ost.	5c720.b↔	Intrak.ex.šoš:skléro-kor:zav.na sulc.fix.š.zad.k.,monof.i-o.š
5c265.0↔	Rekonštrukcia uhla očného viečka, mediálne	5c720.c↔	Intrak.ex.šoš:sklerok:zav.na skléro fix.š.zad.k,m-f,i-o.š
5c265.1↔	Rekonštrukcia uhla viečka, laterálne	5c720.d↔	Intrak.ex.šoš:sklerok:zav.šoš.zad.kom.b.bližš.urč,m-f,i-o.š
5c270↔	Elevácia obočia	5c720.e↔	Intrak.ex.šoš:sklerok:zav.cps.fix.šoš.zad.kom,i-o(v.o.)šoš
5c271↔	Blefaroplastika horného viečka	5c720.f↔	Intrak.ex.šoš:skléro-kor:zav.sulc.fix.š.zad.kom,i-o(v.o.)š.
5c272↔	Blefaroplastika dolného viečka	5c720.g↔	Intrak.ex.šoš:skléro-kor:zav.s.f.š.z.k.,i.o.(v.o.)šoš
5c273↔	Odstránenie tukového prolapsu orbity	5c720.h↔	Intrak.ex.šoš:sklerok:zav.šoš.zad.kom.b.bližš.u,i-o.(v.o.)š.
5c280.0↔	Vertikál.predĺženie horného viečka Z-plastikou	5c720.x↔	Intrakapsul.extrakcia šoš:skléro-korneál:ost.
5c280.1↔	Vertikálne predĺženie horného viečka transplantátom	5c721.0↔	Intrakapsul.extr.šošovky:korneálne:bez impl.aloplast.šoš.
5c280.2↔	Vertikál.predĺž.hor.viečka recesiou retractoru hor.viečka	5c721.5↔	Intrak.ex.šoš:korneál:zav.uhol kom.sa opier.š.pred.kom.
5c280.3↔	Vertik.predĺž.hor.viečka ektómiou Muller.svalov [m.tars.s]	5c721.a↔	Intrak.ex.šoš:korneál:zav.cps.fix.š.zad.kom.,monofok.,i-o.š.
5c280.x↔	Vertikálne predĺženie horného viečka,ostatné	5c721.b↔	Intrak.ex.šošovky:korneál:zav.sulc.fix.š.zad.kom.,m-f,i-o.šoš.
5c281↔	Vertikálne predĺženie dolného viečka	5c721.c↔	Intrak.ex.šoš:korneál:zav.skléro fix.š.zad.kom,m-f,i-o.š
5c28x↔	Vertikálne predĺženie viečka,ostatné	5c721.d↔	Intrak.ex.šoš:korneál:zav.š.zad.kom.b.bližš.u.,m-f,i-o.š.
5c300↔	Resekcia na priamom očnom svale	5c721.e↔	Intrakapsul.ex.šoš:korneál:zav.cps.fix.š.zad.kom,intra-okul.š.
5c301↔	Zvrásnenie (ohyb) na priamom očnom svale	5c721.f↔	Intrak.ex.šoš:korneál:zav.sulc.fix.š.zad.kom,i-o.š.
5c302↔	Premiestnenie dopredu na priamom očnom svale	5c721.g↔	Intrak.ex.šoš:korneál:zav.na skléro.fix.š.zad.kom,i-o.š.
5c303↔	Kombi.z resek.zvrásn. a/al.premiest.dopredu na priam.oč.sv.	5c721.h↔	Intrak.ex.šoš:korneál:zav.šoš.zad.kom.osobit.f.intraokul.šoš
5c30x↔	Spevňujúce zákroky na priamom očnom svale, ostatné	5c721.x↔	Intrakapsulárna extr.šoš:korneálne:ost.
5c310↔	Jednoduché spätné premiest. na priamom očnom svale	5c72x.0↔	Ost.intrakapsulár. extr.šoš:bez impl.alopl.šoš.
5c311↔	Spätňý presun na slučky na priamom očnom svale	5c72x.5↔	Ost.intrak.ex.šoš:so zav.na uh.kom.sa opier.fix.šoš.pred.kom
5c312↔	Tenotómia,myotómia a myektómia na priamom očnom svale	5c72x.6↔	Ost.intrak.ex.šoš:so zav.na iris fix.šoš.pred.kom.
5c313↔	Parciálna tenotómia a myotómia na priamom očnom svale	5c72x.7↔	Ostatné intrak.ex.šoš:so zavedením inej šošovky pred.kom.
5c314↔	Spätňý presun s interponátom na priamom očnom svale	5c72x.8↔	Ost.intrak.ex.šoš:so zav.šoš.pred.kom.bez bližš.urč.
5c31x↔	Oslabujúce zákroky na priamom očnom svale, ostatné	5c72x.9↔	Ost.intrak.ex.šoš:so zav.viac.aloplast.šoš.
5c320↔	Jednoduchá myopexia	5c72x.a↔	Ost.intrak.ex.šoš:so zav.na kapsul.fix.šoš.zad.k,m-f,i-o.š.
5c321↔	Myopexia kombin.ďalšími opatr.na tom istom (oč.) svale	5c72x.b↔	Ost.intrak.ex.šoš:so zav.na sulc.fix.šoš.zad.k,m-f,i-o.š.
5c340↔	Resekcia na šikmom očnom svale	5c72x.c↔	Ost.intrak.ex.šoš:so zav.na skléro fix.šoš.z.k,monofok,i-o.š.
5c341↔	Zahnutie na šikmom očnom svale	5c72x.d↔	Ost.intrak.ex.šoš:so zav.šoš.zad.kom.b.bližš.u.,m-f,i-o.š.
5c342↔	Predsunutie na šikmom očnom svale	5c72x.e↔	Ost.intrak.ex.šoš:so zav.na kapsul.fix.šoš.zad.kom,i-o.š.
5c343↔	Kombi.res. a zahnutia a/alebo predsun.na šikmom oč.svale	5c72x.f↔	Ost.intrak.ex.šoš:zav.sulc.fix.š.zad.kom.osob.f.intra-ok.šoš.
5c34x↔	Posilňujúce zákroky na šikmom očnom svale, ostatné	5c72x.g↔	Ost.intrak.ex.šoš:zav.na skléro fix.šoš.zad.kom,i-o.š.
5c350↔	Jednoduchý presun dozadu na šikmom očnom svale	5c72x.h↔	Ost.intrakapsul.ex.šoš:zav.i-o.š.b.bližš.u.osob.forma i-o.š.
5c351↔	Presun dozadu na slučky na šikmom očnom svale	5c72x.x↔	Ostatné intrakapsulárne extrakcie šošovky
5c352↔	Tenotómia,myotómia,tenekt.a myektómia na šikm.oč.svale	5c732.0↔	Vytlačenie jadra šoš.a/al.aspir:skléro-korn:b.impl.alop.š.
5c353↔	Parciálna tenotómia a myektómia na šikmom oč.svale	5c732.5↔	Vytl.jad.š.a/al.aspir:s-k:zav.o kom.uhol opier.š.pred.kom.
5c354↔	Vloženie interponátu na šikmom očnom svale	5c732.6↔	Vytl.jadra.š.a/al.aspir:s-k:p.zav.iris fix.š.pred.kom.
5c35x↔	Oslabujúce zákroky na šikmom očnom svale, ostatné	5c732.7↔	Vytl.jad.š.a/al.aspir:sklér-korne:zav.urč.šoš.pred.kom.
5c370.1↔	Kombinovaná operácia na 2 priamych očných svaloch	5c732.8↔	Vytl.jad.š.a/al.aspir:sklér-korne:zav.š.pred.kom,b.bližš.urč.
5c370.2↔	Kombinovaná operácia na najmenej 3 priamych oč.svaloch	5c732.9↔	Vytl.jad.š.a/al.aspir:sklér-korn:zav.viac.alopl.š.
5c371.1↔	Kombinovaná operácia na 2 šikmých očných svaloch	5c732.a↔	Vytl.jad.š.a/al.aspir:s-k:zav.cps fix.š.zad.k.,monofok,i-o.š.
5c371.2↔	Kombinovaná OP na najmenej 3 šikmých očných svaloch	5c732.b↔	Vytlač.jad.šoš.a/al.aspir:s-k:zav.sulc.fix.š.zad.k.,m-f,i-o.š.
5c372.1↔	Kombi.OP na najm.3 priam.oč.sv. a najm.na 2 šikmých.oč.sv.	5c732.c↔	Vytlač.jad.šoš.a/al.aspir:s-k:zav.na skléro fix.š.zad.k,m-f,i-o.š
5c372.2↔	Kombi.OP na 1 priamom a 1 šikmom očnom svale	5c732.d↔	Vytl.jadra š.a/al.aspir:s-k:zav.šoš.zad.kom,m-f,i-o.š.
5c372.3↔	Kombi.OP na 1 priamom oč.sv.a 2 šikmých oč.sval.	5c732.e↔	Vytl.jad.š.a/al.aspir:s-k:zav.skléro fix.š.zad.kom.,i-o.š.
5c372.4↔	Kombi.OP na 2 priamych oč.sv.a 1 šikmom oč.svale	5c732.f↔	Vytl.jad.š.a/al.aspir:s-k:zav.sulc.fix.š.zad.kom,intra-okul.šoš.
5c372.5↔	Kombi. OP na 2 priamych oč.sval.a 2 šikmých oč.svaloch	5c732.g↔	Vytl.jad.š.a/al.aspir:s-k:zav.na skléro fix.š.zad.k,intraokul.š.
5c378↔	Myopexia na 2 priamych očných svaloch	5c732.h↔	Vytl.jad.š.a/al.aspir.:s-k:zav.šoš.zad.kom,b.bližš.urč.
5c379↔	Myopexia na najm.2 priam.oč.svaloch s OP na najm.1 d.oč.sv.	5c732.x↔	Vytlač.jad.šoš.a/al.aspir:sklér-korne:ost.
5c37x↔	Kombinované operácie očných svalov,ostatné	5c733.0↔	Stekutenie jadra šoš.[f.ef.]sklér-korn:b.impl.aloplast.š.
5c610.0↔	Krytá goniotrepan/trabekulotóm.b. adjuvant.medikam.Th	5c733.5↔	Stekutenie j.šoš.[f.ef.]s-k:zav.o kom.uhol opier.š.pred.kom.
5c610.1↔	Krytá goniotrepan/trabekulotóm.s medikam.na potlač.fibrózy	5c733.6↔	Stekut.j.šoš.[f.ef.]sklér-korne:zav.iris fix.šoš.pred.kom.
5c610.x↔	Krytá goniotrepanácia/trabekulotómia,ostatné	5c733.7↔	Stekut.j.šošovky [f.ef.]s-k:p:zav.osob.šoš.pred.kom.
5c620↔	Cykloterapia	5c733.8↔	Stekut.jadra šoš.[f.ef.]s-k:zav.šoš.pred.kom.b.bližš.urč.
5c621↔	Cyklokryoterapia	5c733.9↔	Stekut.j.šoš.[fakoemulzif]s-k:zav.viac.alopl.šoš.
5c622↔	Cyklofotokoagulácia	5c733.a↔	Stekut.j.šoš.[f.ef.]s-k:zav.cps.fix.š.zad.kom,m-f,i-o.š.
5c62x↔	Zniž.vnútrooč.tlaku OP na corpus ciliare,ost.	5c733.b↔	Stekut.jadra šoš.[f.ef.]s-k:zav.sulc.fix.š.zad.kom,m-f,i-o.š.
5c631↔	Trabekulotómia na zníž.vnútrooč.tl.zlepš.cirkul.komor.tek.	5c733.c↔	Stekut.j.šoš.[f.ef.]s-k:zav.na skléro fix.š.zad.kom,m-f,i-o.š.
5c635↔	Cykloterapia	5c733.d↔	Stek.j.šoš.[f.ef.]sklér-korn:zav.š.zad.kom.b.bližš.urč,m-f,i-o.š.

5c733.e↔	Stekut.j.šoš.[f.ef.]s-k:zav.cps.fix.š.zad.kom.osob.forma i-o.š.	5c742.a↔	Extr.lux.šoš.zo sklovca:zav.cps.fix.šoš.zad.k,m-f,intra-okul.š
5c733.f↔	Stekut.j.šoš.[f.ef.]s-k:zav.sulc.fix.š.zad.kom,intra-okul.š.	5c742.b↔	Extr.lux.š.zo sklovca:zav.na sulc.fix.šoš.zad.k,m-f,i-o.š
5c733.g↔	Stek.jadra šoš.[f.ef.]s-k:zav.na skléru fix.š.zad.k,i-o.š.	5c742.c↔	Extr.lux.š.zo sklovca:zav.na skléru fix.š.zad.k,monofok,i-o.š.
5c733.h↔	Stek.j.šoš.[f.ef.]s-k:zav.šoš.zad.kom.b.bližš.urč.intra-okul.š.	5c742.d↔	Extr.lux.š.zo sklovca:zav.šoš.zad.kom.b.bližš.urč.,m-f,i-o.š.
5c733.x↔	Stekutenie jadra šoš.[f.ef.]sklér-korneál:ost.	5c742.e↔	Extr.lux.š.zo sklovca:zaved.na cps.fix.š.zad.kom,i-o.š.
5c734.0↔	Vytlač.jadra šoš.a/al.aspir:korneál:b.impl.alopl.šoš.	5c742.f↔	Extr.lux.š.zo sklovca:zav.na sulc.fix.š.zad.kom,i-o.š.
5c734.5↔	Vytl.j.š.a/al.-aspir:korne:zav.o uhol kom.sa opier.š.pred.kom	5c742.g↔	Extr.lux.š.zo sklovca:zav.na skléru fix.š.zad.kom,i-o.š.
5c734.6↔	Vytl.jadra šoš.a/al.aspir:korneál:zav.iris fix.šoš.prednej.kom.	5c742.h↔	Extr.lux.š.zo sklovca:zav.š.zad.kom.b.bližš.urč.,i-o.š.
5c734.7↔	Vytlač.j.š.a/al.aspir:korneál:zav.osobit.šoš.pred.kom.	5c742.x↔	Iné extr.šoš.odstr.lux.šoš.zo skl:ost.
5c734.8↔	Vytlač.j.š.a/al.aspir:korne:zav.šoš.pred.kom.b.bližš.urč.	5c74x.0↔	Iné ost.extrakcie šošoviek:bez impl.alopl.šoš.
5c734.9↔	Vytl.jadra šoš.a/al.aspir:korneál:zaved.viac.alopl.šoš.	5c74x.5↔	Iné ost.extr.šoš:zaved.o komor.uhol sa opier.šoš.pred.kom.
5c734.a↔	Vytl.j.š.a/al.aspir:korne:zav.cps.fix.š.zad.kom,monofok,i-o.š	5c74x.6↔	Iné ost.extrakcie šošoviek:zaved.na iris fix.šoš.pred.kom.
5c734.b↔	Vytl.j.š.a/al.aspir:korne:zav.sulc.fix.š.zad.kom,m-f,i-o.š.	5c74x.7↔	Iné ost.extrakcie šošoviek:zav.inej šoš.pred.kom.
5c734.c↔	Vytl.j.š.a/al.aspir:korne:zav.na skléru š.zad.kom,m-f,i-o.š.	5c74x.8↔	Iné ost.extr.šoš:zav.inej šoš.pred.kom.bez bližš.urč.
5c734.d↔	Vytl.jadra šoš.a/al.aspir:korneál:zav.š.zad.kom,m-f,i-o.š.	5c74x.9↔	Iné ost.extrakcie šošoviek:zav.viac.aloplast.šoš.
5c734.e↔	Vytl.j.š.a/al.aspir:korne:zav.cps.fix.š.zad.kom.osob.f.i-o.š.	5c74x.a↔	Iné ost.extrakcie šoš:zav.na cps.fix.šoš.zad.kom.
5c734.f↔	Vytl.j.šoš/a/al.aspir:korne:zav.sulc.fix.š.zad.kom,intra-okul.šoš.	5c74x.b↔	Iné ost.extrakcie šoš:zav.na sulc.fix.š.zad.kom,m-f,i-o.š.
5c734.g↔	Vytl.j.š.a/al.aspir:korne:zav.na skléru fix.š.zad.kom,i-o.š.	5c74x.c↔	Iné ost.extr.šoš:zav.na skléru fix.š.zad.kom,m-f,i-o.š.
5c734.h↔	Vytl.j.š.a/al.aspir:korne:zav.šoš.zad.kom.b.bližš.urč.i-o.š.	5c74x.d↔	Iné ost.extr.šoš:zav.š.zad.kom.bez bližš.urč.,m-f,i-o.š.
5c734.x↔	Vytlač.jadra šošovy a/al.aspirácia:korneálne:ost.	5c74x.e↔	Iné ost.ex.š:zav.na cps.fix.š.zad.kom.osob.f.intra-okul.š.
5c735.0↔	Stekut.jadra šoš.[f.emulzif]korneál:b.impl.alopl.šoš.	5c74x.f↔	Iné ost.extr.šošoviek:zav.na sulcus fix.š.zad.kom,i-o.š.
5c735.5↔	Stek.jadra šoš.[f.ef.]korne:zav.o uhol kom.opier.š.pred.kom.	5c74x.g↔	Iné ost.extr.šoš:zav.na skléru fix.š.zad.kom,i-o.š
5c735.6↔	Stek.jadra šoš.[f.ef.]korne:zav.na skléru fix.š.zad.kom,komory	5c74x.h↔	Iné ost.extr.šoš:zav.š.zad.kom.b.bližš.urč.,i-o.š.
5c735.7↔	Stekutenie jadra šoš.[f.ef.]korne:zav.inej šoš.pred.kom.	5c74x.x↔	Iné ostatné extrakcie šošoviek,ost.
5c735.8↔	Stek.jadra šoš.[f.ef.]korne:zav.š.pred.kom,b.bližš.urč.	5c810↔	Fixácia sietnice permanentnou plombou
5c735.9↔	Stek.jadra šoš.[f.emulzif.]korne:zav.viac.alopl.šoš.	5c811↔	Fixácia sietnice prechodnou plombou
5c735.a↔	Stek.jadra šoš.[f.ef.]korne:zav.š.do púzdra,m-f,i-o.š.	5c812↔	Fixácia sietnice serklážou
5c735.b↔	Stek.jadra šoš.[f.ef.]korne:zav.sulc.fix.š.zad.kom,m-f,i-o.š.	5c81x↔	Fixácia sietnice prítlačnými operáciami,ostatné
5c735.c↔	Stek.jadra šoš.[f.ef.]korne:zav.na skléru fix.š.zad.kom,m-f,i-o.š.	5c822↔	Odstr.serkláže/plomby,kt.boli naložené k fix.sietnice
5c735.d↔	Stek.jadra šoš.[f.ef.]korne:zav.š.zad.kom.b.bližš.urč.,m-f,i-o.š.	5c856↔	Odstr.značkovacích platničiek sietnice pre rádioterapiu
5c735.e↔	Stek.jadra šoš.[f.ef.]korne:zav.cps.fix.š.zad.kom.osob.f.i-o.š.	5c870.0↔	Predná vitrektómia roztokom elektrolyt. cez pars pl.
5c735.f↔	Stek.jadra šoš.[f.ef.]korne:zav.sulc.fix.š.zad.kom,intra-okul.š.	5c870.1↔	Predná vitrekt.vzduchom cez pars plana
5c735.g↔	Stek.jadra šoš.[f.ef.]korne:zav.na skléru fix.š.zad.kom,i-o.š.	5c870.2↔	Predná vitrekt.inými plynmi cez pars plana
5c735.h↔	Stek.jadra šoš.[f.ef.]korne:zav.š.zad.kom.b.bližš.urč.i-o.š.	5c870.3↔	Predná vitrekt.impl.silikón.oleja cez pars plana
5c735.x↔	Stekut.jadra šoš.[fakoemulzif] korneálne:ost.	5c870.4↔	Predná vitrekt.vým./napln.silikón.oleja cez pars pl.
5c73x.0↔	Ost.extrakaps.extrakcie šoš.[ECCE]bez impl.alopl.šoš.	5c870.5↔	Predná vitrekt.odstr.silikón.o.cez pars pl.
5c73x.5↔	Ost.extrak.ext.š.[ECCE]zav.o komor.uhol sa opier.š.pred.kom	5c870.6↔	Predná vitrekt.apl.medikament.cez pars plana
5c73x.7↔	Ost.extrak.e.š.[ECCE]so zaved.inej šoš.pred.kom.	5c870.x↔	Predná vitrekt.cez pars plana,ost.
5c73x.8↔	Ost.extrakapsul.e.š.[ECCE]zav.š.pred.kom.b.bližš.urč.	5c871.0↔	Pars plana vitrekt.roz.elektrol.bez chir.manipul.siet.
5c73x.9↔	Ost.extrakps.extr.šoš.[ECCE]zav.viac.aloplast.šoš.	5c871.1↔	Pars plana vitrekt.vzduch.bez chir.manipul.siet.
5c73x.a↔	Ost.extrak.e.š.[ECCE]zav.na cps.fix.š.zad.kom,m-f,i-o.š	5c871.2↔	Pars plana vitrekt.inými plynmi bez chir.manip.siet.
5c73x.b↔	Ost.extrak.e.š.[ECCE]zav.na sulc.fix.š.zad.kom,m-f,i-o.š.	5c871.3↔	Pars plana vitrekt.impl.sil.ol.bez chir.manip.siet.
5c73x.c↔	Ost.extrak.e.š.[ECCE]zav.na skléru fix.š.zad.k,monofok,i-o.š.	5c871.4↔	Pars plana vitrekt.vým./napl.silik.ol.bez chir.manip.siet
5c73x.d↔	Ost.extrak.e.š.[ECCE]zav.šoš.zad.komory b.bližš.urč.m-f,i-o.š.	5c871.5↔	Pars plana vitrekt.odstr.sil.ol.bez chir.manip.siet.
5c73x.e↔	Ost.extrakaps.extrakcie šoš.[ECCE]zav.cps.fix.š.zad.kom,i-o.š.	5c871.6↔	Pars plana vitrekt.apl.medik.bez chir.manip.siet.
5c73x.f↔	Ost.extrak.e.š.[ECCE]zav.na sulc.fix.š.zad.kom,i-o.š.	5c871.x↔	Pars plana vitrekt.bez chir.manipul.siet.,ost.
5c73x.g↔	Ost.extrak.e.š.[ECCE]zav.na skléru fix.š.zad.k,intra-okul.š.	5c872.0↔	Pars plana vitrekt.roz.elekt.r.s.odstr.epiretinál.membr.
5c73x.h↔	Ost.extrak.e.š.[ECCE]zav.šoš.zad.kom.osob.f.intra-okul.š.	5c872.1↔	Pars plana vitrekt.vzduch.s.odstr.epiretin.membr.
5c73x.x↔	Ost.extrakapsulárne extrakcie šošovy [ECCE],ostatné	5c872.2↔	Pars plana vitrekt.inými plynmi s.odstr.epiret.membr.
5c740.0↔	Extrakcie šošoviek nad pars plana:bez impl.alopl.šoš.	5c872.3↔	Pars plana vitrekt.impl.sil.ol.s.odstr.epiret.membr.
5c740.5↔	Extr.šoš.nad pars plana:zav.o kom.uhol sa opier.š.pred.kom.	5c872.4↔	Pars plana vitrekt.vým./napl.sil.ol.s.odstr.epiret.membr.
5c740.6↔	Extr.š.nad pars plana:zav.na iris fix.šoš.pred.kom.	5c872.5↔	Pars plana vitrekt.odstr.sil.ol.s.odstr.epiret.membr.
5c740.7↔	Extrakcie š.nad pars plana:zav.inej šoš.pred.kom.	5c872.6↔	Pars plana vitrekt.apl.medik.s.odstr.epiret.membr
5c740.8↔	Extr.š.nad pars plana:zaved.šoš.pred.komory bez bližš.urč.	5c872.x↔	Pars plana vitrekt.s.odstr.epiret.membr.,ost.
5c740.a↔	Extr.š.nad pars plana:zav.na cps.fix.š.zad.kom,m-f,i-o.š.	5c873.0↔	Pars plana vitrekt.roztok.elekt.r.s.odstr.subretin.membr.
5c740.b↔	Extr.š.nad pars plana:zav.na sulc.fix.š.zad.kom,m-f,i-o.š	5c873.1↔	Pars plana vitrekt.vzduch.s.odstr.subret.membr.
5c740.c↔	Extr.š.nad pars plana:zav.na skléru fix.š.zad.kom,m-f,i-o.š.	5c873.2↔	Pars plana vitrekt.inými plynmi s.odstr.subret.membr.
5c740.d↔	Extr.š.nad pars plana:zav.š.zad.kom.b.bližš.urč.m-f,i-o.š.	5c873.3↔	Pars plana vitrekt.impl.silik.ol.s.odstr.subret.membr.
5c740.e↔	Extr.š.nad pars plana:zav.na cps.fix.š.zad.kom,intra-okul.š.	5c873.4↔	Pars plana vitrekt.vým./napl.silik.ol.s.odstr.subretin.membr.
5c740.f↔	Ext.š.nad pars plana:zav.na sulc.fix.š.zad.kom,i-o.š.	5c873.5↔	Pars plana vitrekt.odstr.silik.ol.s.odstr.subret.membr.
5c740.g↔	Extr.š.nad pars plana:zav.na skléru fix.š.zad.kom,i-o.š.	5c873.6↔	Pars plana vitrekt.apl.medik.s.odstr.subret.membr.
5c740.h↔	Extr.š.nad pars plana:zav.šoš.zad.kom.b.bližš.urč.,i-o.š.	5c873.x↔	Pars plana vitrekt.s.odstr.subret.membr.,ost.
5c740.x↔	Extrakcie šošoviek nad pars plana,ostatné	5c874.0↔	Pars pl.vitrekt:rozt.ele.odst.subre.mem.ods.m.sp.odchlip.s.
5c741.0↔	Extr.luxovanej šoš.z pred.kom:bez impl.aloplast.šoš.	5c874.1↔	Pars pl.vitrekt:vzduch:odst.subre.mem.ods.m.sp.odchlip.s.
5c741.x↔	Extrakcia lux.šoš.z prednej.komory,ost.	5c874.2↔	Pars pl.vitrekt:i.plyn:odst.subre.mem.ods.m.sp.odchlip.siet.
5c742.0↔	Extr.lux.šoš.zo sklovca:bez impl.alogén.šoš.	5c874.3↔	Pars pl.vitrekt:impl.sil.ol:odst.subre.mem.ods.m.sp.odch.s.
5c742.5↔	Extr.lux.š.zo sklovca:zav.o kom.uhol sa opier.šoš.pred.kom.	5c874.4↔	Pars pl.vitrekt:v/n.sil.ol:odst.subre.mem.ods.m.sp.odch.s.
5c742.6↔	Extr.luxov.šoš.zo sklovca:zav.na iris fix.šoš.pred.kom.	5c874.5↔	Pars pl.vitrekt:odst.sil.ol:s.odst.subre.m.ods.m.sp.odch.s.
5c742.7↔	Extr.lux.šoš.zo sklovca:zaved.inej šoš.pred.kom.	5c874.6↔	Pars pl.vitrekt:medik.:s.odst.subre.mem.ods.m.sp.odchlip.s.
5c742.8↔	Extrakcia lux.š.zo sklovca:zav.š.pred.kom.bez bližš.urč.	5c874.x↔	Pars pla.vitrekt:s.ods.subre.mem.ods.m.sp.ods.odchlip.siet:ost

5c87x.0↔	Iná pars plana vitrektómia roztok.elektrolytu	5I012.0↔	Embolektómie a trombektómie a.ulnaris
5c87x.1↔	Iná pars plana vitrektómia vzduch.	5I012.1↔	Embolektóm.a trombektómie arcus palmar.profund.
5c87x.2↔	Iná pars plana vitrektómia inými plynmi	5I012.2↔	Embolektómie a trombektómie arcus palm.superfic.
5c87x.3↔	Iná pars plana vitrektómia impl.silik.oleja	5I012.3↔	Embolektóm.a trombektómie aa.digit.palm.commun.
5c87x.4↔	Iná pars plana vitrektómia vým/naplnením silik.oleja	5I012.4↔	Embolektómie a trombektómie a.radialis
5c87x.5↔	Iná pars plana vitrektómia odstr.silik.oleja	5I012.5↔	Embolektómie a trombektómie r.carpalis palm.
5c87x.6↔	Iná pars plana vitrektómia apl.medikamentov	5I012.6↔	Embolektómie a trombektómie r.carpalis dorsal.
5c87x.x↔	Iná pars plana vitrektómia,ostatné	5I012.7↔	Embolektómie a trombektómie a.princeps pollic.
5c900↔	Orbitotómia transfrontálnym prístupom	5I012.8↔	Embolekt. a trombekt.tepny predl.a ruky,cievna protéza
5c901↔	Orbitotómia transkonjuktívál.pred.prístupom	5I012.x↔	Embolekt. a trombekt.tepny predlaktia a ruky,ost.
5c902↔	Orbitotómia transkután.pred.prístupom	5I015.0↔	Embolektómie a trombektómie aa. lumbales
5c903↔	Orbitotómia transethmoidál.prístupom	5I017.0↔	Embolektómie a trombektómie a. femoralis
5c904↔	Orbitotómia,ostatné	5I017.1↔	Embolektómie a trombektómie a. profunda femoris
5c90x↔	Orbitotómia bez bližšieho upresnenia	5I017.2↔	Embolektómie a trombektómie a. poplitea
5c931↔	Iná teleexízia ch.t.orbity a vnút.výstelky orbity	5I017.3↔	Embolektómie a trombektómie tepny stehna,ciev.protéza
5c93x↔	Iná exc.deštr.a exent.orb.a vnút.výstelky orb.:ost.	5I017.x↔	Embolektómie a trombektómie tepny stehna,ost.
5c973↔	Revízia dutiny orbity	5I018.0↔	Embolektómie a trombektómie a. tibialis ant.
5c97x↔	Revízia a rekonštrukcia orbity a očného bulbu:ostatné	5I018.1↔	Embolektómie a trombektómie aa. recurrentes
5c991.0↔	Kostná dekompresia jednej steny orbity	5I018.2↔	Embolektómie a trombektómie a. dorsalis pedis
5c991.1↔	Kostná dekompresia dvoch stien orbity	5I018.3↔	Embolektómie a trombektómie a. tibialis post.
5c991.2↔	Kostná dekompresia troch stien orbity	5I018.4↔	Embolektómie a trombektómie a. fibularis
5c991.x↔	Kostná dekompresia orbity, ostatné	5I018.5↔	Embolektómie a trombektómie a. plantaris medial.
5c992↔	Resekcia tukového tkaniva z orbity	5I018.6↔	Embolektómie a trombektómie a. plantaris lateral.
5c996↔	Odstránenie implantátu po operácii glaukómu	5I018.7↔	Embolekt.a trombektómie tepny predkol.a nohy,ciev. protéza
5c99x↔	Iné operácie na orbite,oku a očnom bulbe:ostatné	5I018.x↔	Embolektómie a trombektómie tepny predkol.a nohy,ost.
5d003.1↔	Parciálna resekcia ušnice postihnutej nádorom	5I019.9↔	Embolektómie a trombektómie v. jugularis
5d003.2↔	Radikálna resekcia ušnice bez rekonštrukcie	5I019.c↔	Embolektómie a trombektómie v. axillaris
5d305.4	Obliterácia otvorenej trepanačnej dutiny	5I120.0↔	Endarterektómia a trombendarct.bliž.neur.č. a.carotis
5d404	Prerušenie vestibulárneho nervu	5I120.1↔	Endarterekt.a a trombendarctómia a.carot.com.a sin.car.
5d405.1↔	Uzáv.dehiscent.hor.polkruh.kanáľ.prístupom cez str.jamu	5I120.20↔	Endarterekt.a trombendarctekt. a.carot.int.ext.č.
5d405.3↔	Uzáver likvorovej fistuly do stredného ucha	5I120.22↔	Direkt.endarterektómia a.carotis int.s angioplast.protet.mat.
5j510.a	Mediastinotómia kollárna	5I120.23↔	Direktná endarterekt. a.carotis int. s angioplast.žilou
5j510.b	Mediastinotómia sternotomicky [sternotómia]	5I120.24↔	Direktná endarterektómia a.carotis int. s prim.sutúrou
5j510.c	Mediastinotómia ministernotomicky [ministernotómia]	5I120.25↔	Everzná endarterektómia a.carotis interna
5j510.d	Mediastinotómia pre mediastinitídu s aplik.srkavého drénu	5I120.3↔	Endarterekt.a trombendarctekt. a.carotis ext.
5j510.x	Mediastinotómia,ostatné	5I120.40↔	Endarterekt.a trombendarctekt. a.vertebral.extrakt.č
5j514.0	Otvorená chirurgická mediastinálna lymfadenektómia	5I120.5↔	Endarterekt.a trombendarctekt. a.carotis s použ.stentu
5j514.1	Endoskopická mediastinálna lymfadenektómia	5I120.6↔	Endarterekt.a trombendarctekt.tepny hl.a krku,ciev.protéza
5j515.b0	Resekcia nádoru mediastína sternotomicky bez lymfadenek.	5I120.x↔	Endarterekt.a trombendarctekt.tepny hl.a krku,ostat.
5j515.b1	Res.nádoru mediastína sternotomicky s lymfadenektómiou	5I121.0↔	Endarterekt.a trombendarctekt. a.axillaris
5j515.c	Resekcia nádoru mediastína,cervikálny prístup	5I121.1↔	Endarterekt.a trombendarctekt. a.brachialis
5j515.d	Resekcia nádoru mediastína mediastinoskopicky	5I121.2↔	Endarterekt.a trombendarctekt.tepny ramena,ciev.protéza
5j515.e	Resekcia nádoru mediastína torakoskopicky	5I121.x↔	Endarterekt.a trombendarctekt.tepny ramena,ostat.
5j515.f	Res.nádoru mediastína torakotomicky/zo sternotómie	5I122.0↔	Endarterekt.a trombendarctekt. a.ulnaris
5j515.x	Resekcia nádoru mediastína,ostatné prístupy	5I122.1↔	Endarterekt.a trombendarctekt. a.radialis
5j520.01↔	Resek.časti steny hrudníka,uzáv.defektu autológ.mat.	5I122.2↔	Endarterekt.a trombendarctekt.tepny predlk.a ruky,ciev.prot.
5j520.02↔	Resek.časti steny hrudníka,uzáv.defektu alogén.mat.	5I122.x↔	Endarterekt.a trombendarctekt.tepny predlk.a ruky,ost.
5j523.1↔	Exstirp.nádoru hrudnej steny bez resekcie rebra, torakotom.	5I125.0↔	Endarterekt.a trombendarctekt. aa.lumbales
5j523.2↔	Exstirp.nádoru hrud.steny bez resekcie rebra,torakoskopicky	5I125.5↔	Endarterekt.a trombendarctekt.aa.panvy a trupu,ciev.prot.
5j552	Implantácia bránicového ventilačného stimulátora	5I125.x↔	Endarterekt.a trombendarctekt.tepny panvy a trupu,ost.
5j902	Retorakotómia,resternotómia,reooperácia v torakochirurgii	5I127.0↔	Endarterekt.a trombendarctekt. a.femoralis
5k562	OP pri vrodených anomáliách a.lusoria	5I127.1↔	Endarterekt.a trombendarctekt. a.prof.femoris
5k563	OP pri vrod.anomál.slučky a.pulmonalis	5I127.2↔	Endarterekt.a trombendarctekt. a.poplitea
5k564	OP pri vrod.anomáliách v. cava	5I127.3↔	Endarterekt.a trombendarctekt.tepny stehna,ciev.protéza
5k565	OP pri vrodených anomáliách pľúcnych žíl	5I127.x↔	Endarterekt.a trombendarctekt.tepny stehna,ost.
5k590.4	Supravalvulárna resekcia aortálnej chlopne	5I128.0↔	Endarterekt.a trombendarctekt. a.tibialis anter.
5k594.4	Plastika supravalvulárnej stenózy pulmonálnej chlopne	5I128.1↔	Endarterekt.a trombendarctekt. aa.recurrentes
5k702	Perikardiotómia a kardiotómia:perikardiálna adheziolyza	5I128.2↔	Endarterekt.a trombendarctekt. a.dorsalis pedis
5I010.0↔	Embolektómie a trombektómie bližš.neurč.č.a.carotis	5I128.3↔	Endarterekt.a trombendarctekt. a.tibialis poster.
5I010.1↔	Embolektóm.a trombekt. a.carotis com.a sinus carotíc.	5I128.4↔	Endarterekt.a trombendarctekt. a.fibularis
5I010.2↔	Embolekt.a trombekt. a. carotis int., extrakraniál.č.	5I128.5↔	Endarterekt.a trombendarctekt. a.plantaris medial.
5I010.3↔	Embolekt.a trombekt. a.carotis externa	5I128.6↔	Endarterekt.a trombendarctekt. a.plantaris later.
5I010.4↔	Embolekt.a trombekt. a.vertebralis,extrakt.č.	5I128.7↔	Endarterekt.a trombendarctekt.aa.predkol.a nohy,ciev.prot.
5I010.5↔	Embolekt. a trombekt. a.carotis,použitie stentu	5I128.x↔	Endarterekt.a trombendarctekt.tepny predk.a nohy,ost.
5I010.6↔	Embolekt. a trombekt.tepny hl.a krku,cievna protéza	5I12x↔	Endarterekt.a trombendarctekt,ost.
5I010.x↔	Embolektómie a trombektómie tepny hl. a krku,ost.	5I151.0↔	Resekcia pseudoaneuryziem a.axillaris
5I011.0↔	Embolektómie a trombektómie a.axillaris	5I151.1↔	Resekcia pseudoaneuryziem: a.brachialis
5I011.1↔	Embolektómie a trombektómie a.brachialis	5I151.x↔	Resekcia pseudoaneuryziem tepien ramena, ostatné
5I011.2↔	Embolekt.a trombekt.tepny ramena,cievna protéza	5I152.0↔	Resekcia pseudoaneuryziem a. ulnaris
5I011.x↔	Embolektómie a trombektómie tepny ramena,ostatné	5I152.1↔	Resekcia pseudoaneuryziem arcus palmaris profundus

51152.2↔	Resekcia pseudoaneuryziem arcus palmaris superficialis	51167.1↔	Sutúra a. profunda femoris
51152.3↔	Resekcia pseudoaneuryziem aa. digitales palmares com.	51167.2↔	Sutúra a. poplitea
51152.4↔	Resekcia pseudoaneuryziem a. radialis	51167.x↔	Sutúra tepien stehna, ostatné
51152.5↔	Resekcia pseudoaneuryziem r. carpalis palmaris	51168.0↔	Sutúra a. tibialis anterior
51152.6↔	Resekcia pseudoaneuryziem r. carpalis dorsalis	51168.1↔	Sutúra a. dorsalis pedis
51152.7↔	Resekcia pseudoaneuryziem a. princeps pollicis	51168.2↔	Sutúra a. tibialis posterior
51152.x↔	Resekcia pseudoaneuryziem tepien predlaktia a ruky,ost.	51168.3↔	Sutúra a. fibularis
51155.3↔	Resekcia pseudoaneuryziem a. iliaca externa	51168.x↔	Sutúra tepien predkolenia a nohy,ostatné
51155.4↔	Resekcia pseudoaneuryziem a. iliaca interna	51171.0↔	Ligátúra a.axillaris
51155.x↔	Resekcia pseudoaneuryziem tepien panvy a trupu,ost.	51171.1↔	Ligátúra a.brachialis
51156.0	Resekcia pseudoaneuryziem truncus coeliacus	51171.x↔	Ligátúra tepien ramena, ostatné
51156.1	Resekcia pseudoaneuryziem a. hepatica	51172.0↔	Ligátúra a. ulnaris
51156.2	Resekcia pseudoaneuryziem a. gastrica	51172.1↔	Ligátúra arcus palmaris profundus
51156.3	Resekcia pseudoaneuryziem a. lienalis	51172.2↔	Ligátúra arcus palmaris superficialis
51156.4↔	Resekcia pseudoaneuryziem a. renalis	51172.3↔	Ligátúra aa. digitales palmares communes
51156.5	Resekcia pseudoaneuryziem a. mesenterica superior	51172.4↔	Ligátúra a. radialis
51156.6	Resekcia pseudoaneuryziem a. mesenterica inferior	51172.5↔	Ligátúra r. carpalis palmaris
51156.x↔	Resekcia pseudoaneur.viscerál.tepien,ost.	51172.6↔	Ligátúra r. carpalis dorsalis
51157.0↔	Resekcia pseudoaneuryziem a. femoralis	51172.7↔	Ligátúra a. princeps pollicis
51157.1↔	Resekcia pseudoaneuryziem a. profunda femoris	51172.x↔	Ligátúra tepien predlaktia a ruky, ostatné
51157.2↔	Resekcia pseudoaneuryziem a. poplitea	51173.0	Ligátúra ascendentnej aorty
51157.x↔	Resekcia pseudoaneuryziem tepien stehna,ost.	51173.1	Ligátúra oblúka aorty
51158.0↔	Res.pseudoaneur.a.tibialis anterior	51173.2	Ligátúra torakálnej aorty
51158.1↔	Res.pseudoaneur.aa.recurrentes	51173.3	Ligátúra abdominálnej aorty
51158.2↔	Res.pseudoaneur.a.dorsalis pedis	51173.4	Ligátúra aorty s použitím stentu
51158.3↔	Res.pseudoaneur.a.tibialis posterior	51173.x	Ligátúra aorty, ostatné
51158.4↔	Resekcia pseudoaneur.a.fibularis	51176.0	Ligátúra truncus coeliacus
51158.5↔	Res.pseudoaneur.a.plantaris medialis	51176.1	Ligátúra a. hepatica
51158.6↔	Res.pseudoaneur.a.plantaris lateralis	51176.2	Ligátúra a. gastrica
51158.x↔	Res.pseudoaneur.tepien predkolenia a nohy,ost.	51176.3	Ligátúra a. lienalis
51160.0↔	Sutúra bližšie neurčenej časti a. carotis	51176.4↔	Ligátúra a. renalis
51160.1↔	Sutúra a. carotis communis a sinus caroticus	51176.5	Ligátúra a. mesenterica superior
51160.2↔	Sutúra extrakraniálnej časti a. carotis interna	51176.6	Ligátúra a. mesenterica inferior
51160.3↔	Sutúra a. carotis externa	51176.x↔	Ligátúra viscerálnych tepien, ostatné
51160.4↔	Sutúra extrakraniálnej časti a. vertebralis	51177.0↔	Ligátúra a. femoralis
51160.5↔	Sutúra a. carotis s použitím stentu	51177.1↔	Ligátúra a. profunda femoris
51160.x↔	Sutúra tepien hlavy a krku, ostatné	51177.2↔	Ligátúra a. poplitea
51161.0↔	Sutúra a.axillaris	51177.x↔	Ligátúra tepien stehna, ostatné
51161.1↔	Sutúra a.brachialis	51178.0↔	Ligátúra a. tibialis anterior
51161.x↔	Sutúra tepien ramena, ostatné	51178.1↔	Ligátúra aa. recurrentes
51162.0↔	Sutúra a. ulnaris	51178.2↔	Ligátúra a. dorsalis pedis
51162.1↔	Sutúra arcus palmaris profundus	51178.3↔	Ligátúra a. tibialis posterior
51162.2↔	Sutúra arcus palmaris superficialis	51178.4↔	Ligátúra a. fibularis
51162.3↔	Sutúra aa. digitales palmares communes	51178.5↔	Ligátúra a. plantaris medialis
51162.4↔	Sutúra a. radialis	51178.6↔	Ligátúra a. plantaris lateralis
51162.x↔	Sutúra tepien predlaktia a ruky, ostatné	51178.x↔	Ligátúra tepien predkolenia a nohy, ostatné
51163.0	Sutúra ascendentnej aorty	51179.c↔	Ligátúra v. axillaris
51163.1	Sutúra oblúka aorty	5117a.2↔	Ligátúra povrchových žíl predlakt.a ruky
51163.2	Sutúra torakálnej aorty	511a1.70↔	Korekcia kinkingu a. carotis interna
51163.3	Sutúra abdominálnej aorty	511a1.71↔	Korekcia kinkingu a. vertebralis
51163.x	Sutúra aorty, ostatné	511a1.7x↔	Korekcia kinkingu, iná
51164.0↔	Sutúra a. subclavia	511a2.00↔	Chir./endoskop. odber a. radialis pre transplantáciu
51164.1↔	Sutúra truncus brachiocephalicus	511a2.0x↔	Chir./esk.odber tepny predlaktia a ruky pre transplant.,ost.
51164.2↔	Sutúra a. pulmonalis	51500.5	Vytv.anastomózy medzi a. pulmonalis a a. pulmonalis
51164.x↔	Sutúra tepien hrudníka, ostatné	51502.10	Vytv.radiocefalickej A-V fistuly(Cimino - Brescia)
51165.0↔	Sutúra aa. lumbales	51502.11	Vytv.radiocefal.A-V fistuly(fossa tabatiere- snuff box)
51165.1↔	Sutúra bližšie neurčenej časti a. iliaca	51502.2	Vytv.A-V fistuly na predlakti HK (R-C, R-B, U-C, U-B)
51165.2↔	Sutúra a. iliaca communis	51502.30	Vytv.brachiokubitál.A-V fistuly (sec.Gracz sec. Konner)
51165.3↔	Sutúra a. iliaca externa	51502.31	Vytv.brachiokubitál.A-V fistuly na v.basilica
51165.4↔	Sutúra a. iliaca interna	51502.32	Vytv.brachiokubitál.A-V fistuly na v.cephalica
51165.x↔	Sutúra tepien panvy a trupu, ostatné	51502.40	Vytv.A-V fistuly s transpozíciou v. basilica na predlakti
51166.0	Sutúra truncus coeliacus	51502.41	Vytv.A-V fistuly s transpozíciou v. basilica na axile
51166.1	Sutúra a. hepatica	51502.50	Vytvorenie A-V fistuly pomocou autológnej cievy
51166.2	Sutúra a. gastrica	51502.51	Vytvorenie A-V fistuly pomocou allogénnej cievy
51166.3	Sutúra a. lienalis	51502.6	Vytv. A-V fistuly na HK pom.protetického materiálu
51166.4↔	Sutúra a. renalis	51502.70	Vytv.A-V fistuly na DK pom. protetického materiálu
51166.5	Sutúra a. mesenterica superior	51502.71	Vytv.A-V fistuly na DK s transpozíciou VFS
51166.6	Sutúra a. mesenterica inferior	51502.72	Vytv.A-V fistuly na DK s transpozíciou žily
51166.x↔	Sutúra viscerálnych tepien, ostatné	51502.73	Vytv.A-V fistuly na DK pom. cievnej protézy
51167.0↔	Sutúra a. femoralis	51502.8	Vytvorenie vonkajšieho A-V shuntu

51502.9	Vytvorenie dočasného A-V shuntu (peroperačný)	51532.1↔	Plastika záplatou[patch plastika]:arcus palmaris profundus
51502.a0	Ciev.rekonštrukcia A-V fistuly[PAI,RUDI,DRAL,DRIL,PRAL...]	51532.2↔	Plastika záplatou[patch plastika]:arcus palmaris superficialis
51502.a1	Ciev.rekonšt.A-V fistuly s použitím interpozitu	51532.3↔	Plast.záplatou[patch plastika]:aa.digitales palmares comm.
51502.a2	Ciev.rekonšt.A-V fistuly,aneuryzmorafia bez protet.mat.	51532.4↔	Plastika záplatou[patch plastika]:a.radialis
51502.a3	Ciev.rekonšt.A-V fistuly,aneuryzmorafia s protet.mat.	51532.x↔	Plastika záplatou[patch plastika]aa.predl.a ruky:ost.
51502.a4	Cievna rekonštrukcia A-V fistuly, banding	51533.0	Plastika záplatou [patch plastika] torakálnej aorty
51502.a5	Cievna rekonštrukcia A-V fistuly,ligatúra vetiev	51533.1	Plastika záplatou [patch plastika] abdominálnej aorty
51502.ax	Cievna rekonštrukcia arterio-venóznejsť fistuly,ost.	51533.x	Plastika záplatou [patch plastika] aorty, ostatné
51502.x	Vytvorenie arterio-venóznejsť fistuly:ostatné	51534.0↔	Plastika záplatou[patch plastika]:a.subclavia
51511.0	Bajpas.OP tepny hlavy a krku pom.žily:a.carotis	51534.1↔	Plastika záplatou[patch plastika]:truncus brachioceph.
51511.1	Bajpas.OP aa.hlavy a krku pom.žily:a.carotis-a. carotis	51534.2↔	Plastika záplatou[patch plastika]:a.pulmonalis
51512.2	Bajpas.OP aa.ramena pom.žily:subclaviofemorálny bajp.	51534.x↔	Plastika záplatou[patch plastika]aa.hrudnika:ost.
51512.3	Bajpas.OP aa.ramena pom.žily:subclaviobifemor.bajp.	51535.0↔	Plastika záplatou[patch plastika]:a.iliaca, b.n.časti
51512.4	Bajpas.OP aa.ramena pom.žily: a.axillaris	51535.1↔	Plastika záplatou[patch plastika]:a.iliaca communis
51512.5	Bajpas.OP aa.ramena pom.žily:a.axillaris,extraanat.	51535.2↔	Plastika záplatou[patch plastika]:a.iliaca externa
51512.6	Bajpas.OP aa.ramena pom.žily:axillofemorál.bajp.	51535.3↔	Plastika záplatou[patch plastika]:a.iliaca interna
51512.7	Bajpas.OP aa.ramena pom.žily:axillobifemor.,extraanat.	51535.4↔	Plast.záplatou(patch plast):cievna protéza aa.panvy a trupu
51513	Bajpas.OP tepny hornej končatiny pomocou žily	51535.x↔	Plast.záplatou(patch plast)aa.panvy a trupu:ost.
51514.2	Bajpasové OP aorty pom.žily:aortoortálny bajp.	51536.0	Plastika záplatou[patch plastika]:truncus coeliacus
51516.0	Bajpas.OP a.femoralis pom.žily:femorofemorál.bajp.	51536.1	Plastika záplatou[patch plastika]:a.hepatica
51516.1	Bajpas.OP a.femoral.pom.žily:femoropopliteál.bez špecif.	51536.2	Plastika záplatou[patch plastika]:a.gastrica
51516.2	Bajp.OP a.femoral.pom.žily:femoropopliteál.nad kolenom	51536.3	Plastika záplatou[patch plastika]:a.lienalis
51516.3	Bajp.OP a.femoralis pom.žily:femoropopliteál.pod kolenom	51536.4↔	Plastika záplatou[patch plastika]:a.renalis
51516.4	Bajpas.OP a.femoralis pom.žily:femorokrurál.bajp.	51536.5	Plastika záplatou[patch plastika]:mesenterica superior
51516.5	Bajpas.OP a.femoralis pom.žily:femoropedálny bajp.	51536.6	Plastika záplatou[patch plastika]:mesenterica inferior
51516.6	Bajp.OP a.femoralis pom.žily:femorofemorál.,extraanat.	51536.x↔	Plastika záplatou[patch plastika]viscerálne aa.:ost.
51516.x	Bajpas.OP a.femoralis pom.žily: ostatné	51537.0↔	Plastika záplatou[patch plastika]:a.femoralis
51517.0	Bajpas.OP a.poplitea pom.žily:popliteopopliteál.bajp.	51537.1↔	Plastika záplatou[patch plastika]:a.profunda femoris
51517.1	Bajpas.OP a.poplitea pom.žily:popliteotrunkál.bajp.	51537.2↔	Plastika záplatou[patch plastika]:v.poplitea
51517.2	Bajpas.OP a.poplitea pom.žily:popliteokrurál.bajp.	51537.3↔	Plastika záplatou[patch plastika]:cievna protéza aa.stehna
51517.3	Bajpas.OP a.poplitea pom.žily:popliteopedál.bajp.	51537.x↔	Pl.zápl.[patch plastika]aa.stehna:ost.
51517.x	Bajpas.OP a.poplitea pom.žily:ostatné	51538.0↔	Plastika záplatou[patch plastika]:a.tibialis anterior
51518	Bajpas.OP artérie nohy pom.žily	51538.1↔	Plastika záplatou[patch plastika]:a.dorsalis pedis
51519	Bajpas.OP vény pomocou žily	51538.2↔	Plastika záplatou[patch plastika]:a.tibialis posterior
51521.0↔	Bajpas.OP aa.hlavy a krku pom.protézy:a. carotis-interpoz.	51538.3↔	Plastika záplatou[patch plastika]:a.fibularis
51521.1↔	Bajpas.OP aa.hlavy,krku p.protézy:karotic.bajp.extraanat.	51538.4↔	Plast.zápl[patch plastika]:cievna protéza aa.predkol a nohy
51522.2↔	Bajpas.OP tepny ramena pom.protézy:subclaviofemorál.	51538.x↔	Plast.záplatou[patch plastika]aa.predkol a nohy:ost.
51522.3↔	Bajpas.OP aa.ramena pom.protézy:subclaviobifemorálny	51539.0↔	Plastika záplatou[patch plastika]:v.femoralis
51522.4↔	Bajpas.OP tepny ramena pomocou protézy:a.axillaris	51539.1↔	Plastika záplatou[patch plastika]:v.poplitea
51522.5↔	Bajpas.OP aa.ram.p.protézy:a.axillaris-a.axillaris,extraanat.	51539.2	Plastika záplatou[patch plastika]:v.portae
51522.6↔	Bajpas.OP tepny ramena pom.protézy:axillofemorál.bajp.	51539.3↔	Plastika záplatou[patch plastika]:v.gastrica
51522.7↔	Bajpas.OP aa.rame p.protézy:axillobifemor.,extraanat.	51539.4	Plastika záplatou[patch plastika]:v.lienalis
51523↔	Bajpas.OP tepny hornej končatiny pomocou protézy	51539.5	Plast. záplatou[patch plastika]:v.mesenterica superior
51524.2	Bajpas.OP aorty pomocou protézy:aortoortál.bajp.	51539.6	Plastika záplatou[patch plastika]:v.mesenterica inferior
51526.0↔	Bajpas.OP a.femoralis pom.protézy:femorofemorál.bajp.	51539.7	Plastika záplatou[patch plastika]:vv.hepaticae
51526.1↔	Bajpas.OP a.femor.p.protézy:femoropopliteálny bez špec.	51539.8↔	Plastika záplatou[patch plastika]:v.renalis
51526.2↔	Bajp.OP a.femoralis p.protéz:femoropopliteál.nad kolenom	51539.9↔	Plastika záplatou[patch plastika]:v.jugularis
51526.3↔	Bajp.OP a.femoralis p.protéz:femoropopliteál.pod kolenom	51539.a↔	Plastika záplatou[patch plastika]:v.pulmonalis
51526.4↔	Bajpas.OP a.femoralis pom.protézy:femorokrurál.bajp.	51539.b↔	Plastika záplatou[patch plastika]:v.subclavia
51526.5↔	Bajpas.OP a.femoralis pomocou protézy:femoropedálny	51539.c↔	Plastika záplatou[patch plastika]:v.axillaris
51526.6↔	Bajpas.OP a.femoralis p.protézy:femorofemorál.extraanat.	51539.d↔	Plastika záplatou[patch plastika]:v.brachiocephalica
51526.x↔	Bajpas.OP s. femoralis pomocou protézy:ostatné	51539.e	Plastika záplatou[patch plastika] v. cava superior
51527.0↔	Bajpas.OP a.poplitea pom.protézy:popliteopoplit.bajp.	51539.f	Plastika záplatou[patch plastika] v. cava inferior
51527.1	Bajpas.OP a.poplitea pom.protézy:popliteotrunkálny b.	51539.g↔	Plastika záplatou[patch plastika]:v.iliaca communis
51527.2	Bajpas.OP a.poplitea pom.protézy:popliteokrurál.bajp.	51539.h↔	Plastika záplatou[patch plastika]:v.iliaca externa
51527.3↔	Bajpas.OP a.poplitea pom.protézy:popliteopedálny b.	51539.i↔	Plastika záplatou[patch plastika]:v.iliaca interna
51527.x↔	Bajpas.OP a.poplitea pom.protézy:ostatné	51539.x↔	Plastika záplatou[patch plastika]hlbkové žily:ost.
51528↔	Bajpas.OP tepny nohy pomocou protézy	5153a.1↔	Plast.zápl.[patch plastika]povrch.žil ramena
51529	Bajpas.OP žily pomocou protézy	5153a.2↔	Plast.zápl.[patch plastika]povrch.žil predlaktia a ruky
5152a	Bajpas.OP p.protézy:dočas.arterio-arteriálny shunt (perop.)	5153a.3↔	Plast.zápl.[patch plastika]povrch.žil stehna
51530.0↔	Plast.záplatou[patch plastika]:a.carotis,bližš.neurč.časti	5153a.x↔	Plastika záplatou[patch plastika]na cievach:ost.
51530.1↔	Plast.záplatou[patch plastika]:a.carot.comm.,sin.caroticus	51540.0↔	Transpozícia bližšie neurčenejsť časti a. carotis
51530.2↔	Plast.záplatou[patch plastika]:a.carotis inter.extrakran.č.	51540.10↔	Transpozícia a. carotis communis a sinus caroticus
51530.3↔	Plast.záplatou[patch plastika]:a.carotis externa	51540.11↔	Transpozícia a. carotis comunis do a. subclavia
51530.4↔	Plast.záplatou[patch plastika]:a.vertebralis extrakran.č.	51540.2↔	Transpozícia a. carotis interna extrakraniálnej časti
51530.x↔	Plastika záplatou[patch plastika]tepny hlavy a krku,ost.	51540.3↔	Transpozícia a. carotis externa
51531.0↔	Plastika záplatou[patch plastika]:a.axillaris	51540.40↔	Transpozícia a. vertebralis extrakraniálnej časti
51531.1↔	Plastika záplatou[patch plastika]:a.brachialis	51540.41↔	Transpozícia a. vertebralis do a. carotis comunis
51531.x↔	Plastika záplatou[patch plastika] aa.ramena:ost.	51540.42↔	Transpozícia a. vertebralis do a. subclavia
51532.0↔	Plastika záplatou[patch plastika]:a.ulnaris	51540.x↔	Transpozícia tepnách hlavy a krku, ostatné

51542.0↔	Transpozícia a. ulnaris	51556.4↔	Iné plastické rekonštrukcie a. renalis
51542.1↔	Transpozícia arcus palmaris profundus	51556.5	Iné plastické rekonštrukcie a. mesenterica super.
51542.2↔	Transpozícia arcus palmaris superficialis	51556.6	Iné plastické rekonštrukcie a. mesenterica infer.
51542.3↔	Transpozícia aa. digitales palmares communes	51556.x↔	Iné plast.rekonštrukcie viscerál.tepien, ostatné
51542.4↔	Transpozícia a. radialis	51557.0↔	Iné plastické rekonštrukcie a. femoralis
51542.x↔	Transpozícia aa.predl.a ruky:ostatné	51557.1↔	Iné plastické rekonštrukcie a. profunda femoris
51544.00↔	Transpozícia a. subclavia	51557.2↔	Iné plastické rekonštrukcie a. poplitea
51544.01↔	Transpozícia a. subclavia do a.carotis com.	51557.x↔	Iné plastické rekonštrukcie tepny stehna,ost.
51544.1↔	Transpozícia truncus brachiocephalicus	51558.0↔	Iné plastické rekonštrukcie a. tibialis anterior
51544.2↔	Transpozícia a. pulmonalis	51558.1↔	Iné plastické rekonštrukcie aa. recurrentes
51544.x↔	Transpozícia aa.hrudníka:ostatné	51558.2↔	Iné plastické rekonštrukcie a. dorsalis pedis
51545.0↔	Transpozícia bližšie neurčenej časti a. iliaca	51558.3↔	Iné plastické rekonštrukcie a. tibialis posterior
51545.1↔	Transpozícia a. iliaca externa	51558.4↔	Iné plastické rekonštrukcie a. fibularis
51545.2↔	Transpozícia a. iliaca interna	51558.5↔	Iné plastické rekonštrukcie a. plantaris medialis
51545.x↔	Transpozícia aa.panvy a trupu:ostatné	51558.6↔	Iné plastické rekonštrukcie a. plantaris lateralis
51546.0	Transpozícia a. hepatica	51558.x↔	Iné plast.rekonštr.tepny predkolenia a nohy,ost.
51546.1	Transpozícia a. gastrica	51559.0↔	Iné plastické rekonštrukcie v. femoralis
51546.2	Transpozícia a. lienalis	51559.1↔	Iné plastické rekonštrukcie v. poplitea
51546.3↔	Transpozícia a. renalis	51559.2	Iné plastické rekonštrukcie v. portae
51546.4	Transpozícia a. mesenterica superior	51559.3↔	Iné plastické rekonštrukcie v. gastrica
51546.5	Transpozícia a. mesenterica inferior	51559.4	Iné plastické rekonštrukcie v. lienalis
51546.x↔	Transpozícia viscerálnej tepny, ostatné	51559.5	Iné plastické rekonštrukcie v. mesenterica super.
51547.0↔	Transpozícia a. femoralis	51559.6	Iné plastické rekonštrukcie v. mesenterica infer.
51547.1↔	Transpozícia a. profunda femoris	51559.7	Iné plastické rekonštrukcie vv. hepaticae
51547.x↔	Transpozícia tepny stehna, ostatné	51559.8↔	Iné plastické rekonštrukcie v. renalis
51548.0↔	Transpozícia a. tibialis anterior	51559.9↔	Iné plastické rekonštrukcie v. jugularis
51548.1↔	Transpozícia a. tibialis posterior	51559.a↔	Iné plastické rekonštrukcie v. pulmonalis
51548.2↔	Transpozícia a. fibularis	51559.b↔	Iné plastické rekonštrukcie v. subclavia
51548.x↔	Transpozícia tepny predkol.a nohy, ostatné	51559.c↔	Iné plastické rekonštrukcie v. axillaris
51549	Transpozícia žily	51559.d↔	Iné plastické rekonštrukcie v. brachiocephalica
5154x↔	Transpozícia ciev, ostatné	51559.e	Iné plastické rekonštrukcie v. cava superior
51550.0↔	Iné plast.rekonštrukcie a.carotis b.n.časti	51559.f	Iné plastické rekonštrukcie v. cava inferior
51550.1↔	Iné plast.rekonštrukcie a.carotis com.a sin.carotic.	51559.g↔	Iné plastické rekonštrukcie v. iliaca communis
51550.2↔	Iné plast.rekonštrukcie a.car.int.extrakt.č.	51559.h↔	Iné plastické rekonštrukcie v. iliaca externa
51550.3↔	Iné plast.rekonštrukcie a.carotis externa	51559.i↔	Iné plastické rekonštrukcie v. iliaca interna
51550.4↔	Iné plast.rekonštrukcie a.vertebral.extrakt.č.	51559.x↔	Iné plastické rekonštrukcie hĺbkových žíl, ost.
51550.5↔	Iné plast.rekonštrukcie a.carotis s použ.stentu	5155x↔	Iné plast.rekonštrukcie ciev:ostatné
51550.x↔	Iné plast.rekonštr.aa.hlavy a krku,ost.	51560.0	OP nádorov na karotídach a iných paraganglióm:explorácia
51551.0↔	Iné plastické rekonštrukcie a.axillaris	51570.1	Rev.v cie.v.chir.pre krvác:revízia anastomóz
51551.1↔	Iné plastické rekonštrukcie a.brachialis	51570.2	Rev.v cie.v.chir.pre krv:revízia cievneho graftu
51551.x↔	Iné plastické rekonštrukcie tepny ramena, ostatné	51570.4	Rev.v cie.v.chir.pre krv:odstr.cievneho graftu
51552.0↔	Iné plast.rekonštrukcie a.ulnaris	51570.5	Rev.v cie.v.chir.pre krv:revízia arterio-venózneho shuntu
51552.1↔	Iné plast.rekonštrukcie arc.palmaris prof.	51571.1	Rev.v cie.v.chir.pre infekciu:revízia anastomóz
51552.2↔	Iné plast.rekonštrukcie arc.palmaris superf.	51571.2	Rev.v cie.v.chir.pre infekciu:revízia cievneho graftu
51552.3↔	Iné plast.rekonštrukcie aa.digit.palm.comm.	51571.4	Rev.v cie.v.chir.pre infekciu:odstránenie cievneho graftu
51552.4↔	Iné plast.rekonštrukcie a.radialis	51590.01	Impl.a vým.liek.pumpy:liek.pumpa s konštant.tok
51552.5↔	Iné plast.rekonštrukcie r.carpalis palmaris	51590.02	Impl.a vým.liek.pumpy:progr.liek.pumpa.variač.den.profil
51552.6↔	Iné plast.rekonštrukcie r.carpalis dorsalis	51590.03	Impl.a vým.liek.pumpy:liek.pumpa s integrel.monitor.
51552.7↔	Iné plast.rekonštrukcie a.princeps pollicis	51590.04	Implantácia a výmena liek.pumpy:ost.
51552.x↔	Iné plast.rek. aa.predlaktia a ruky,ostatné	51591.8	Adheziolýza a dekompresia na cievach
51553.0	Iné plast.rekonštrukcie na ascendentnej aorte	51591.9	Venózne valvuloplastiky
51553.1	Iné plast.rekonštrukcie oblúka aorty	5m100	Exstirpácia lymfatickej uzliny
51553.2	Iné plast.rekonštrukcie torakálnej aorty	5m101	Exstirpácia supraklavikulárných LU jednostranne
51553.3	Iné plast.rekonštrukcie abdominálnej aorty	5m102↔	Exstirpácia axilárných LU jednostranne
51553.4	Iné plast.rekonštrukcie aorty s použ.stentu	5m120.0	Disekcia retroperitoneálnych LU:lpt.
51553.x	Iné plast.rek.aorty:ostatné	5m120.3	Disekcia retroperitoneálnych LU:isk.
51554.0↔	Iné plastické rekonštrukcie a. subclavia	5m130	Exstirpácia viacerých LU z toho istého miesta
51554.1↔	Iné plast.rekonštr.truncus brachiocephalicus	5m131	Selektívna disekcia cervikálnych LU jednostranne
51554.2↔	Iné plastické rekonštrukcie a. pulmonalis	5m132	Bloková disekcia supraklavikulárných LU jednostranne
51554.x↔	Iné plastické rekonštrukcie tepny hrudníka,ostatné	5m133↔	Bloková disekcia axilárných LU jednostranne
51555.0↔	Iné plastické rekonštrukcie aa. lumbales	5m134↔	Exenterácia axily,disekcia axily jednostranne
51555.1↔	Iné plastické rekonštrukcie b.n.časti a. iliaca	5m136.0	Disekcia supramezokolických lymfatických uzlín:laparot.
51555.2↔	Iné plastické rekonštrukcie a. iliaca communis	5m136.3	Disekcia supramezokolických lymfatických uzlín:laparos.
51555.3↔	Iné plastické rekonštrukcie a. iliaca externa	5m137.0	Disekcia inframezokolických lymfatických uzlín:laparot.
51555.4↔	Iné plastické rekonštrukcie a. iliaca interna	5m137.3	Disekcia inframezokolických lymfatických uzlín:laparos.
51555.x↔	Iné plastické rekonštrukcie tepny panvy a trupu,ost.	5m138.0	Disekcia iliakálnych lymfatických uzlín:laparot.
51556.0	Iné plastické rekonštrukcie truncus coeliacus	5m138.3	Disekcia iliakálnych lymfatických uzlín:laparos.
51556.1	Iné plastické rekonštrukcie a. hepatica	5m139	Disekcia inguinálnych LU (príp.ilioinguinálna disekcia)
51556.2	Iné plastické rekonštrukcie a. gastrica	5m13c	Bloková disekcia iných lymfatických uzlín
51556.3	Iné plastické rekonštrukcie a. lienalis	5m13d.0	Paraaortálna lymfadenektómia:laparot.

5m13d.3	Paraaortálna lymfadenektómia:laparos.	5n245.02	Parciál.res.colon transversum:lpt.s enterostóm.a slep.uz.
5m13d.8	Paraaortálna lymfadenektómia:roboticky	5n245.03	Parciál.res.colon transversum:lpt.s 2 enterostóm.
5m13e.0	Pelvicná lymfadenektómia:laparotomicky	5n245.04	Parciál.res.colon transversum:lpt.s anast.a an.praet.
5m13e.3	Pelvicná lymfadenektómia:laparoskopicky	5n245.21	Parciál.res.colon transversum:lsk s anast.
5m13e.8	Pelvicná lymfadenektómia:roboticky	5n245.25	Parciál.res.colon transversum:lsk s enterostómiou
5n09h	Endosk.zaved.1 ožarovacieho aplikátora do pažer.	5n245.4	Parciál.res.colon transversum:konv.lsk.-lpt.
5n20c	Bajpasové anastomózy:tenk.čr. k hrubému čr.	5n245.x	Parciál.resekcia colon transversum:ost.
5n220	Lok.excízia chor.tk.hr.čreva:otvor.chirurg.	5n246.01	Lavostr.hemikolektómia:laparotom.s anast.
5n221	Lokálna excízia chorého tk.hr.čreva:lsk.	5n246.02	Lavostr.hemikolektómia:lpt.s enterostóm.a slep.uz.
5n223.0	Otv.chir.deštrukcia chor.tk.hrub.čr.elektrokoaguláciou	5n246.03	Lavostr.hemikolektómia:lpt.s 2 enterostóm.
5n223.1	Otv.chirurg.deštrukcia chor.tk.hr.čr.laser.koaguláciou	5n246.04	Lavostr.hemikolektómia:lpt.s anast.a an.praet.
5n223.2	Otv.chir.deštrukcia chor.tk.hr.čr.termokoaguláciou	5n246.21	Lavostr.hemikolektómia:lsk s anast.
5n223.4	Otv.chir.deštrukcia chor.tk.hr.čr.fotodynam.liečbou	5n246.25	Lavostr.hemikolektómia:lsk s enterostómiou
5n223.x	Otv.chirurg.deštrukcia chor.tk.hrubého čreva:ost.	5n246.4	Lavostr.hemikolektómia:konv.lsk.-lpt.
5n224.0	Laparoskop.deštrukcia chor.tk.hr.čr.elektrokoaguláciou	5n246.x	Lavostr.hemikolektómia:ost.
5n224.1	Laparoskop.deštrukcia chor.tk.hrub.čr.laser.koagul.	5n247.01	Parc.res.colon sigmoideum:laparotom.s anast.
5n224.2	Laparoskop.deštrukcia chor.tk.hrub.čr.termokoaguláciou	5n247.02	Parc.res.colon sigmoideum:lpt.s enterostóm.a slep.uz.
5n224.4	Laparoskop.deštrukcia chor.tk.hr.čr.fotodynam.liečbou	5n247.03	Parc.res.colon sigmoideum:lpt.s 2 enterostóm.
5n224.x	Laparoskop.deštrukcia chor.tk.hrubého čreva:ost.	5n247.04	Parc.res.colon sigmoideum:lpt.s anast.a an.praet.
5n230.0	Segmentárna resekcia duodena:lpt.	5n247.21	Parc.res.colon sigmoideum:lsk s anast.
5n230.2	Segmentárna resekcia duodena:lsk.	5n247.25	Parc.res.colon sigmoideum:lsk s enterostómiou
5n230.4	Segmentárna resekcia duodena:konv.lsk.-lpt.	5n247.4	Parc.res.colon sigmoideum:konv.lsk.-lpt.
5n231.0	Segmentárna resekcia jejuna:lpt.	5n247.x	Parc.res.colon sigmoideum:ost.
5n231.2	Segmentárna resekcia jejuna:lsk.	5n248.01	Res.viac.sused.č.hr.čr[subst.res.hr.č.]:lpt.s anast.
5n231.4	Segmentárna resekcia jejuna:konv.lsk.-lpt.	5n248.02	Res.viac.sused.č.hr.čr[subst.res.hr.č.]:lpt.s enterost.sl.u.
5n232.0	Segmentárna resekcia ilea:lpt.	5n248.03	Res.viac.sused.č.hr.čr[subst.res.hr.č.]:lpt.s 2 enterost.
5n232.2	Segmentárna resekcia ilea:lsk.	5n248.04	Res.viac.sused.č.hr.čr[subst.res.hr.č.]:lpt.s anast.a an.praet.
5n232.4	Segmentárna resekcia ilea:konv.lsk.-lpt.	5n248.21	Res.viac.sused.č.hr.čr[subst.res.hr.č.]:lsk s anast.
5n233.0	Viacnásob.segmentárna resekcia tenk.čr:lpt.	5n248.25	Res.viac.sused.č.hr.čr[subst.res.hr.č.]:lpt.s enterost.
5n233.2	Viacnásob.segmentárna resekcia tenk.čr:lsk.	5n248.4	Res.viac.sused.č.hr.čr[subst.res.hr.č.]:konv.lsk.-lpt.
5n233.4	Viacnásob.segmentárna resekcia tenk.čr:konver.lsk.-lpt.	5n248.x	Res.viac.sused.č.hr.čr[subst.res.hr.č.]:ost.
5n234.0	Parciálna resekcia duodena:lpt.	5n24x.01	Iná parc.res.hr.čreva:laparot.s anast.
5n234.2	Parciálna resekcia duodena:lsk.	5n24x.02	Iná parc.res.hr.čreva:lpt.s enterostóm.a slep.uz.
5n234.4	Parciálna resekcia duodena:konv.lsk.-lpt.	5n24x.03	Iná parc.res.hr.čreva:laparot s 2 enterost.
5n235.0	Parciálna resekcia jejuna:lpt.	5n24x.04	Iná parciál.resekcia hr.čreva:laparot.s anast.a an.praet.
5n235.2	Parciálna resekcia jejuna:lsk.	5n24x.21	Iná parc.res.hr.čreva:lsk s anast.
5n235.4	Parciálna resekcia jejuna:konv.lsk.-lpt.	5n24x.25	Iná parc.res.hr.čreva:lsk s enterost.
5n236.0	Parciálna resekcia ilea:lpt.	5n24x.4	Iná parc.res.hr.čreva:konv.lsk.-lpt.
5n236.2	Parciálna resekcia ilea:lsk.	5n24x.x	Iná parciál.resekcia hrubého čreva:ost.
5n236.4	Parciálna resekcia ilea:konv.lsk.-lpt.	5n250.02	Tot.kolektómia:otv.chir.s ileorek.anast.a rz.(Pouch)
5n238	Res.tenk.čr.,odstr.transplantátu použitého z tenk.čr.	5n250.04	Tot.kolektómia:otv.chir.s ileonál.anast.a rz.(Pouch)
5n23x	Resekcia tenkého čreva:iná	5n250.26	Tot.kolektómia:lsk. s anast.a rezervoárom(Pouch)
5n240.01	Parciál.segment.resekcia hr.čr:laparotomicky s anast.	5n25x.04	Iná tot.kolekt.a proktokolekt:otv.ch.s ileoan.anast.a s rezerv
5n240.02	Parc.segm.res hr.čr:laparotom.s enterostóm.a slep.uzav	5n25x.26	Iná tot.kolekt.a proktokolekt:lsk.s anast.a rezerv.
5n240.03	Parc.segm.res hr.čr:laparotom.s 2 enterostóm.	5n260.01	Rozš.dx hemikolekt.s odstr.sused.org:otv.ch.s anast.
5n240.04	Parc.segm.res hr.čr:laparotom.s anast.a an.praet.natur	5n260.02	Rozš.dx hmkllt.s ods.sused.org:otv.ch.s eneterost.a sl.u.
5n240.21	Parciál.segment.res.hr.čreva:laparoskop.s anast.	5n260.03	Rozš.dx hmkllt.s ods.sused.org:otv.ch.s 2 enterost.
5n240.25	Parciál.segment.res.hr.čreva:lsk s enterostóm.	5n260.04	Rozš.dx hmkllt.s ods.sused.org:otv.ch.s anst.An.praet
5n240.4	Parciál.segment.res.hr.čreva:konverzia lsk.-lpt.	5n260.20	Rozš.dx hemikolekt.s odstr.sused.org:lsk.bez anast.
5n240.x	Parciál.segment.res.hr.čreva:ostatné	5n260.21	Rozš.dx hemikolektómia s ods.sused.org:lsk s anast.
5n241.01	Parc.mnohopočet.segm.res.hr.čr:laparotom.s anast.	5n260.4	Rozš.dx hmkllt.s odstr.sused.org:konver.lsk.-lpt.
5n241.02	Parc.mnohopočet.segm.res.hr.čr:lpt.s enterostóm.a slep.uz.	5n260.x	Rozš.dx hemikolektómia s odstr.sused.org:anov:ost.
5n241.03	Parc.mnohopočet.segm.res.hr.čr:lpt.s 2 enterostóm.	5n261.01	Rozš.sin.hemikolektómia s odstr.sused.org:o.ch.s anast.
5n241.04	Parc.mnohopočet.segm.res.hr.čr:lpt.s anast.a an.praet.	5n261.02	Rozš.sin.hmkllt.s odstr.sused.org:o.ch.s eneterost.sl.u.
5n241.21	Parc.mnohopočet.segm.res.hr.čr:laparok.s anast.	5n261.03	Rozš.sin.hmkllt.s odstr.sused.org:o.ch.s 2 eneterost
5n241.25	Parc.mnohopočet.segm.res.hr.čr:laparok.s enterost.	5n261.04	Rozš.sin.hemikolekt.s odstr.sused.org:o.ch.s anas.An.praet.
5n241.4	Parc.mnohopočet.segm.res.hr.čr:konv.lsk.-lpt.	5n261.20	Rozš.sin.hemikolektómia s odstr.sused.org:lsk.bez anst.
5n241.x	Parc.mnohopočetná segmentárna resekcia hr.čr:ostatné	5n261.21	Rozš.sin.hmkllt.s odstr.sused.org.:lsk.s anst.
5n242.01	Parc.ileocek.res.hr.čr:laparotom.s anast.	5n261.4	Rozš.sin.hmkllt.s odstr.sused.org.:zm.lsk.-lpt.
5n242.02	Parc.ileocek.res.hr.čr:lpt.s enterostóm.a slep.uz.	5n261.x	Rozš.sin.hemikolektómia s odstr.sused.org.:ost.
5n242.03	Parc.ileocek.res.hr.čr:lpt.s 2 enterostóm.	5n262.01	Rozš.subt.resekcia hr.čreva s odstr.sused.org.:o.ch.s anst.
5n242.04	Parc.ileocek.res.hr.čr:lpt.s anast.a an.praet.	5n262.02	Rozš.subt.res.hr.čr.s odstr.sused.org:o.ch.s enterost.sl.uz.
5n242.21	Parc.ileocekál.res.hr.čreva:laparok.s anast.	5n262.03	Rozš.subtot.res.hr.čreva s odstr.sused.org:o.ch.s 2 enterost
5n242.25	Parc.ileocekál.res.hr.čreva:laparok.s enterost.	5n262.04	Rozš.subt.res.hr.čr.s odstr.sused.org:o.ch.s anas.An.praet.
5n242.4	Parc.ileocekál.res.hr.čreva:konv.lsk.-lpt.	5n262.20	Rozš.subt.res.s hr.čreva s odstr.sused.org.:lsk.bez anastom.
5n242.x	Parc.ileocekál.resekcia.hr.čreva:ostatné	5n262.21	Rozš.subt.resekcia hr.čr.s odstr.sused.org.:lsk.s anast.
5n243.0	Parciálna resekcia caeca:lpt.	5n262.4	Rozš.subtot.res.hr.čreva s odstr.sused.org.:konver.lsk.-lpt.
5n243.2	Parciálna resekcia caeca:lsk.	5n262.x	Rozš.subtot.resekcia hr.čreva s odstr.sused.org.:ost.
5n243.4	Parciálna resekcia caeca:konv.lsk.-lpt.	5n263.01	Rozšír.kolektómia s odstr.sused.org:otv.ch.s anast.
5n245.01	Parciál.res.colon transversum:laparotom.s anast.	5n263.02	Rozšír.kolektómia s odstr.sused.org:o.ch.s enterost.sl.uzav.

5n263.03	Rozšír.kolektómia s odstr.sused.org:o.ch.s 2 enterost.	5n929	Excízia a deštrukcia ch.zm.tk.bruš.steny:iné
5n263.04	Rozšír.kolektómia s odstr.sused.org:o.ch.s anast.An.praet.	5n92a	Excízia appendix epiploica
5n263.20	Rozšír.kolektómia s odstr.sused.org:lsk.bez anastom.	5n92b	Resekcia mesentéria
5n263.21	Rozšír.kolektómia s odstr.sused.org:lsk.s anast.	5n92c	Omentektómia peritoneálneho tkaniva
5n263.4	Rozšír.kolektómia s odstr.sused.org:konver.lsk.-lpt.	5n92d.0	Parciál.parietálna peritoneálna ektómia peritoneál.tk.
5n263.x	Rozšír.kolektómia s odstr.sused.org:ost.	5n92d.1	Subtotál.parietálna peritoneálna ektómia peritoneál.tk.
5n264.01	Rozš.proktokolektómia s odstr.sus.org:o.ch.s anst.	5n92d.2	Lok.parietálna peritoneálna ektómia peritoneál.tk.
5n264.02	Rozš.proktokolektómia s odstr.sus.org:o.ch.s enterost.sl.u	5n92e	Res.tk.z bruš.reg.bez orgán.priadenia:intraperit.
5n264.03	Rozš.proktokolektómia s odstr.sus.org:o.ch.s 2 enterostóm.	5n92x	Incízia,excízie,deštrukcie chor.tkaniva brušnej steny:ost.
5n264.04	Rozš.proktokolektómia s odstr.sus.org:o.ch.s anst.An.praet.	5n933	Plastická rekonštrukcia omenta
5n264.20	Rozš.proktokolektómia s odstr.sused.org:konver.lsk.bez anst.	5n995	Implantácia katérového systému do brušnej dutiny
5n264.21	Rozš.proktokolektómia s odstr.sused.org:lsk.s anast.	5o902.1	Retroperitoneál.drenáž retroperitoneál.tk:lpt.
5n264.4	Rozš.proktokolektómia s odstr.sused.org:konver.lsk.-lpt.	5o902.2	Retroperitoneál.drenáž retroperitoneál.tk:lumbt.
5n264.x	Rozš.proktokolektómia s odstr.sused.org:ost.	5o902.4	Retroperitoneál.drenáž retroperitoneál.tk:lsk.
5n265.01	Rozš.res.colon sigmoid.s odstr.sused.org:o.ch.s anst.	5o903.1	Panvová drenáž retroperitoneál.tk:lpt.
5n265.02	Rozš.res.c.sigmoid.s odstr.sused.org:o.ch.s enterost.sl.uz.	5o903.2	Panvová drenáž retroperitoneál.tk:lumbt.
5n265.03	Rozš.res.colon sigmoid.s odstr.sused.org:o.ch.s2 enterost.	5o903.4	Panvová drenáž retroperitoneál.tk:lsk.
5n265.04	Rozš.res.c.sigmoid.s odstr.sused.org:o.ch.s anst.An.praet.	5o906.1	Excízia retroperitoneálneho tkaniva:lpt.
5n265.20	Rozš.res.col.sigmoideum s odstr.sus.org:lsk.bez anst.	5o906.2	Excízia retroperitoneálneho tkaniva:lumbt.
5n265.21	Rozš.res.col.sigmoideum s odstr.sus.org:lsk.s anast.	5o906.4	Excízia retroperitoneálneho tkaniva:lsk.
5n265.4	Rozš.res.col.sigmoid.s odstr.sus.org:konver.lsk.-lpt.	5o906.50	Resekcia nádoru retroperitonea v bruš.obl.,laparotomicky
5n265.x	Rozš.res.col.sigmoid.s odstr.sus.org:ost.	5o906.51	Resekcia nádoru retroperitonea v malej panve, laparotomicky
5n26x.x	Iná rozšír.resekcia hr.čreva s odstr.sused.org:ost.	5o907.1	Radikál.paraaortál.lymfadenektómia v kombi.s inými OP:lpt.
5n334.3	Premena kontinent.stómie hrubého čr.(napr.Kock-Pouch)	5o907.2	Radikál.paraaortál.lymfadenekt.kombi.s inými OP:lumbt.
5n346.0	Transplantácia duodena	5o907.4	Radikál.paraaortál.lymfadenekt.kombi.s inými OP:lsk.
5n346.1	Transplantácia jejunu	5o907.x	Radikál.paraaortál.lymfadenekt.kombi.s inými OP:ost.
5n346.2	Transplantácia ilea	5o908.1	Radik.panvová lymfadenektómia v kombi.s i.OP:lpt.
5n346.x	Transplantácia tenkého čreva, iné	5o908.2	Radik.panvová lymfadenektómia v kombi.s i.OP:lumbt.
5n34a.0	Longitudinálne predĺženie čreva podľa Bianchiho	5o908.4	Radik.panvová lymfadenektómia v kombi.s i.OP:lsk.
5n590.0	Biopsia pečene, laparotomicky	5o908.x	Radik.panvová lymfadenektómia v kombi.s i.OP:iné
5n590.2	Biopsia pečene, laparoskopicky	5o909.1	Res.tkaniva bez presného urč.vzťahu k org:lpt.
5n711	Excízia chorého tkaniva pankreasu	5o909.2	Res.tkaniva bez presného urč.vzťahu k org:lumbt.
5n712.0	Deštrukcia chor.tkaniva pankreasu bez laváže	5o909.4	Res.tkaniva bez presného urč.vzťahu k org:lsk.
5n712.1	Deštrukcia chor.tkaniva pankreasu s lavážou	5o909.x	Res.tkaniva bez presného urč.vzťahu k org:ost.
5n715	Ost.lok.excízia a deštr.chor.tkaniv pankreasu	5p201	Excízia fistuly skróta
5n720.0	Enukeácia nádoru pankreasu:laparotomicky	5p212	Radikálna resekcia chorého tkaniva skróta
5n720.2	Enukeácia nádoru pankreasu:laparoskopicky	5p241	Plastická rekonštrukcia skróta a tunica vaginalis testis
5n721.0	Parciál.I-str.pankreatektómia bez anastomózy:lpt.	5p242	Vytvor.a rekonštrukcia skróta a tunica vaginalis testis
5n721.2	Parciál.I-str.pankreatektómia bez anastomózy:lsk.	5p301.0↔	Orchiektómia bez epididymektómie:inguin.retenencia semenn
5n721.4	Parciál.I-str.pankreatektómia bez anastomózy:zm.lsk.-lpt.	5p301.2↔	Orchiektómia bez epididymektómie:skrotálne
5n793.0	Excízia ductus pancreaticus:lpt.	5p302.0↔	Orchiektómia s epididymektómou:inguin.reten.semennika
5n793.x	Excízia ductus pancreaticus:ostatné	5p302.2↔	Orchiektómia s epididymektómou:skrotálne
5n794.0	Deštrukcia ductus pancreaticus:lpt.	5p303.1↔	Abdominálna retenencia semennika:lpt.
5n794.x	Deštrukcia ductus pancreaticus:ostatné	5p303.4↔	Abdominálna retenencia semennika:lsk.
5n79c.0	Hemostáza na pankrease a pankreatických cestách:lpt.	5p304↔	"Rad.orchiekt,epididymekt.a odstránením""spermatic cord""
5n79c.x	Hemostáza na pankrease a pankreatických cestách:ost.	5p305.0↔	Odstr.zostávajúceho semennika:inguinálne
5n79d.0	Revízia na pankrease a pankr.c.ako samost.výk:lpt.	5p305.2↔	Odstr.zostávajúceho semennika:skrotálne
5n79d.x	Revízia na pankrease a pankr.c.ako samost.výk:ostatné	5p306↔	Orchiektómia u novorod.pre intrauter.torziu testis:inguinál.
5n79m.0	Sutúra na pankrease a pankr.cestách po poranení:lpt.	5p30x↔	Orchiektómia:ost.
5n79m.2	Sutúra na pankrease a pankr.cestách po poranení:lsk.	5p311↔	Orchidopexia s funikulolýzou
5n79m.4	Sutúra na pankrease a pankr.cestách po poran.:konv.lsk.-ltp.	5p312↔	Orchidopexia skrotálne
5n79m.x	Sutúra na pankrease a pankr.cestách po poranení:ost.	5p31x↔	Orchidopexia:ost.
5n79x.0	Iné OP na pankrease a pankr.cest:lpt.	5p320.1↔	Oper.premies.abd.ulož.semennika bez mikrovask.anast:lpt.
5n79x.2	Iné OP na pankrease a pankr.c.cest:lsk.	5p320.4↔	Oper.premiestn.abd.ulož.sem.bez mikrovaskul.anast:lsk.
5n79x.4	Iné OP na pankrease a pankr.c.cest:zm.lsk.-lpt.	5p321.1↔	OP premiestn.abdomin.ulož.sem.s mikrovaskul.anast:lpt.
5n79x.x	Iné OP na pankrease a pankr.c.cest:ostatné	5p321.4↔	OP premiestn.abd.ulož.sem.s mikrovaskulárnou anast:lsk.
5n910	Biopsia peritonea:laparotomicky	5p32x↔	OP premiestnenie abdominál.uloženého semennika:ost.
5n911	Exploratívna laparotómia	5p391.1↔	Explorácia pri kryptorchizme:lpt.
5n913	Relaparotómia	5p391.4	Explorácia pri kryptorchizme:lsk.
5n914	Second-look-laparotómia	5p391.x	Explorácia pri kryptorchizme:ost
5n915	Exploratívna lumbotómia	5p394↔	Excízia a deštrukcia chorého tkaniva semennika
5n916	Opakovaná lumbotómia	5p521	Čiastočná amputácia penisu
5n91x	Laparotómia a lumbotómia, ostatné	5p522	Totálna amputácia penisu
5n920.1	Incízia brušnej steny:explorácia	5p523	Emaskulinizácia penisu
5n920.2	Incízia brušnej steny:extraperitoneálna drenáž	5p541	Plast.rek.epispád,muž:narovnanie tela penisu a chordektóm
5n920.3	Incízia brušnej steny:odstránenie cudz.t.	5p552	Plast.rek.hyposp.muž:narovnanie tela pen,chordekt
5n920.x	Incízia brušnej steny:ostatné	5p5a0	OP na zmenu pohlavia:zo ženy na muža
5n921	Excízia ch.zm.tk.brušnej steny	5p5a1	OP na zmenu pohlavia:z muža na ženu
5n922	Omfalektómia chor.zm.tkaniva bruš.steny	5q011.0↔	Ovarektómia po predch.parc.resekcii:lpt.
5n923	Deštrukcia chorob.zmen.tk.brušnej steny	5q011.4↔	Ovarektómia po predch.parc.resekcii:lsk.

5q011.8↔	Ovarektómia po predch.parc.resekcii:robot.	5t108.g↔	Otv.rep.jednod.zlom.v diafýze:femur:iM kl.so zaist.pre kĺb.k
5q012.0	Ovarektómia.laparotomicky	5t109.g↔	Otv.rep.jednod.zlom.v diafýze:femur:transfix.kl
5q012.1↔	Ovarektómia:vag.lsk.asist.	5t10a.g↔	Otv.rep.jednod.zlom.v diafýz:femur:iM drôt.a prút
5q012.4↔	Ovarektómia:lsk.	5t10b.g↔	Otv.rep.jednod.zlom.v diafýz:femur:uhlo.stab.dlahou
5q012.7↔	Ovarektómia:vag.	5t10c.g↔	Otv.rep.jednod.zlom.v diafýz:femur:uhl./kondyl.dl
5q013.0↔	Rad.ovarektómia [sek.debulking-cytoredukcia]:lpt.	5t10t.g↔	Otv.rep.jednod.zlom.v diafýz:femur:vonk.skelet.fix
5q013.4↔	Rad.ovarektómia [sek.debulking-cytoredukcia]:lsk.	5t10v.g↔	Otv.rep.jednod.zlom.v diafýz:femur:kruh.vonk.skelet.fix
5q013.8↔	Rad.ovarektómia [sek.debulking-cytoredukcia]:rob.	5t10x.g↔	Otv.rep.jednod.zlom.v diafýz:femur:iným osteos.m
5q520	Radikálna parametrektómia	5t10z.g↔	Otv.rep.jednod.zlom.v diafýz:femur:rezorb.mat
5q691	Kolpost.intersex.malf.,Prader IV.aV.s uz.sin-vag./uretrov.fist	5t113.g↔	Otv.rep.triešt.zlom.v diafýze:femur:št.dlahou
5q692	Kolpost.pri intersex.malf.,Prader IV. a V.,plast.pošv.vchodu	5t114.g↔	Otv.rep.triešt.zlom.v diafýze:femur:drôtom/serkl
5q693	Kolpostómia pri parc.aplázii distálnej č.pošvy	5t115.g↔	Otv.rep.triešt.zlom.v diafýz:femur:dyn.kompr.skr.v dl.
5q730	Resekcia klitoris	5t116.g↔	Otv.rep.triešt.zlom.v diafýz:femur:nezaist.predvřt.iM.kl
5q731	Klitoridektómia	5t117.g↔	Otv.rep.triešt.zlom.v diafýz:femur:zaist.predvřt.intramed.kl
5q732	Klitoridektómia s neoplastikou malých pyskov	5t118.g↔	Otv.rep.triešt.zlom.v diafýz:femur:iM klin.so zaist.pre kĺb.k
5q742	Skinning vulvektómia	5t11a.g↔	Otv.rep.triešt.zlom.v diafýz:femur:iM.drôt.a prút
5q790	Operácia synechií vulvy	5t11b.g↔	Otv.rep.triešt.zlom.v diafýz:femur:uhlo.stab.dlah
5t006.c↔	Debridement (odstr.nekrotickej kosti):falangy prstov r.	5t11c.g↔	Otv.rep.triešt.zlom.v diafýz:femur:uhlo./kondyl.dlah
5t006.d	Debridement (odstr.nekrotickej kosti):panva	5t11t.g↔	Otv.rep.triešt.zlom.v diafýz:femur:vonk.skelet.fix
5t006.w↔	Debridement (odstr.nekrotickej kosti):falangy prstov n.	5t11v.g↔	Otv.rep.triešt.zlom.v diafýz:femur:kruh.vonk.skelet.fix
5t010.k↔	Valgotizačná osteotómia:tibia proximálna	5t11x.g↔	Otv.rep.triešt.zlom.v diafýz:femur:iným osteos.mat.
5t010.m↔	Valgotizačná osteotómia:tibia diafyzárna	5t11y.g↔	Otv.rep.triešt.zlom.v diafýz:femur:bližšie neuč.mat
5t010.n↔	Valgotizačná osteotómia:tibia distálna	5t121.e↔	Otv.rep.jedn.zl.v kĺb.obl.krčok steh.k:skrutkou
5t011.k↔	Varotizačná osteotómia:tibia proximálna	5t121.f↔	Otv.rep.jedn.zl.v kĺb.obl.femur prox:skrutkou
5t011.m↔	Varotizačná osteotómia:tibia diafyzárna	5t123.e↔	Otv.rep.jedn.zl.v kĺb.obl.krčok steh.k:štan.dlahou
5t011.n↔	Varotizačná osteotómia:tibia distálna	5t123.f↔	Otv.rep.jedn.zl.v kĺb.obl.femur prox:štan.dlahou
5t015.k↔	Osteotómia s valgotizáciou a (de-)rotáciou:tibia prox.	5t124.e↔	Otv.rep.jedn.zl.v kĺb.obl.krčok steh.k:drôt/serkláž
5t015.m↔	Osteotómia s valgotizáciou a (de-)rotáciou:tibia diaf.	5t124.f↔	Otv.rep.jedn.zl.v kĺb.obl.femur prox:drôt/serkláž
5t015.n↔	Osteotómia s valgotizáciou a (de-)rotáciou:tibia dist.	5t125.e↔	Otv.rep.jedn.zl.v kĺb.obl.krčok steh.k:dyn.kompr.skrutka v dl
5t016.k↔	Osteotómia s varotizáciou a (de-)rotáciou:tibia prox.	5t125.f↔	Otv.rep.jedn.zl.v kĺb.obl.femur prox:dyn.kompr.skrutka v dl
5t016.m↔	Osteotómia s varotizáciou a (de-)rotáciou:tibia diaf.	5t128.e↔	Otv.rep.jedn.zl.v kĺbe krčok steh.k:iM.klin.so zaist.pre kĺb.k
5t016.n↔	Osteotómia s varotizáciou a (de-)rotáciou:tibia dist.	5t128.f↔	Otv.rep.jedn.zl.v kĺbe femur prox:iM.klin.so zaist.pre kĺb.k
5t020.c↔	Parciálna resekcia ch.kost.tk:falangy prstov r.	5t129.e↔	Otv.rep.jedn.zl.v kĺb.obl.krčok steh.k.:transfix.klin.
5t020.d	Parciálna resekcia chorého kostného tk:panva	5t129.f↔	Otv.rep.jedn.zl.v kĺb.obl.femur prox:transfix.klin.
5t021.c↔	Parc.res.ch.k.tkan.s resekc.mäkk.tk:falangy prstov r.	5t12a.e↔	Otv.rep.jedn.zl.v kĺb.obl.krčok steh.k:iM drôt,prút
5t021.d	Parc.res.ch.kost.tk.s resekc.mäkk.tk:panva	5t12a.f↔	Otv.rep.jedn.zl.v kĺb.obl.femur prox:iM drôt,prút
5t022.c↔	Parc.res.ch.k.tkan.s preruš.kontinuity:falangy pr.r.	5t12b.e↔	Otv.rep.jedn.zl.v kĺb.obl.krčok steh.k:uhlo.stab.dlah
5t022.d	Parc.res.ch.kost.tk.s prerušením kontinuity:panva	5t12b.f↔	Otv.rep.jedn.zl.v kĺb.obl.femur prox:uhlo.stab.dlah
5t023.c↔	Parc.res.ch.k.tk.s preruš.kont.vr.res.mäkk.tk:falang.pr.r.	5t12c.e↔	Otv.rep.jedn.zl.v kĺb.obl.krčok steh.k:uhlo./kondyl.dl
5t023.d	Parc.res.ch.k.tk.s preruš.kont.vr.res.mäkk.tk:panva	5t12c.f↔	Otv.rep.jedn.zl.v kĺb.obl.femur prox:uhlo./kondyl.dl
5t024.c↔	Parc.res.ch.k.tkan.s preruš.kont.a násl.obnov:falangy pr.r.	5t12t.e↔	Otv.rep.jedn.zl.v kĺb.obl.krčok steh.k:vonk.skelet.fix
5t024.d	Parc.res.ch.k.tk.s preruš.kont.a násl.obnov:panva	5t12t.f↔	Otv.rep.jedn.zl.v kĺb.obl.femur prox:vonk.skelet.fix
5t025.c↔	Parc.res.ch.k.tk.s pr.kon.a n.ob.s res.mäk.tk:fal.pr.r.	5t12v.e↔	Otv.rep.jedn.zl.v kĺb.obl.krčok steh.k:kruh.vonk.skelet.fix
5t025.d	Parc.res.ch.k.tk.s prer.kont.a násl.obn.s res.mäk.tk:panva	5t12v.f↔	Otv.rep.jedn.zl.v kĺb.obl.femur prox:kruh.vonk.skelet.fix
5t026.c↔	Totálna resekcia:falangy prstov ruky	5t12x.e↔	Otv.rep.jedn.zl.v kĺb.obl.krčok steh.k:iným osteos.m
5t026.d	Totálna resekcia:panva	5t12x.f↔	Otv.rep.jedn.zl.v kĺb.obl.femur prox:iným osteos.m
5t027.c↔	Totálna resekcia:falangy prstov ru:s resekc.mäkk.tk.	5t12z.e↔	Otv.rep.jedn.zl.v kĺb.obl.krčok steh.k:resorb.mat
5t027.d	Totálna resekcia:panva:s resekc.mäkk.tk.	5t12z.f↔	Otv.rep.jedn.zl.v kĺb.obl.femur prox:resorb.mat
5t028.c↔	Totálna resekcia:falangy prstov ru:s náhradou	5t131.e↔	Otv.rep.triešt.zl.v kĺb.obl.krčok steh.k:skrutkou
5t029.c↔	Totálna resekcia:falangy prstov ru:s náhr.vr.res.mäkk.tk	5t131.f↔	Otv.rep.triešt.zl.v kĺb.obl.femur prox:skrutkou
5t02x.c↔	Iné totál.excizie a res.kost.tk:falangy prstov r.	5t133.e↔	Otv.rep.triešt.zl.v kĺb.obl.krčok steh.k:št.dlahou
5t02x.d	Iné totál.excizie a res.kostného tk:panva	5t133.f↔	Otv.rep.triešt.zl.v kĺb.obl.femur prox:št.dlahou
5t080.a↔	Resekcie (exostózy) čl.prst.nohy:digitus I	5t134.e↔	Otv.rep.triešt.zl.v kĺb.obl.krčok steh.k:drôt/serkláž
5t080.b↔	Resekcie (exostózy)čl.prst.nohy:digitus II-V,1 falanx	5t134.f↔	Otv.rep.triešt.zl.v kĺb.obl.femur prox:drôt/serkláž
5t080.c↔	Resekcie (exostózy)čl.prst.nohy:digitus II-V,2 falangov	5t135.e↔	Otv.rep.triešt.zl.v kĺbe krčok steh.k:dyn.kompr.skrutka v dl
5t080.d↔	Resekcie (exostózy)čl.prst.nohy:digitus II-V,3 falangov	5t135.f↔	Otv.rep.triešt.zl.v kĺbe femur prox:dyn.kompr.skrutka v dl
5t080.e↔	Resekcie (exostózy)čl.prst.nohy:digitus II-V,4 falangov	5t137.e↔	Otv.rep.triešt.zl.v kĺb.obl.krčok steh.k:zaist.intramed.kl
5t080.f↔	Resekcie (exostózy)čl.prst.nohy:digitus II-V,5 a viac falangov	5t137.f↔	Otv.rep.triešt.zl.v kĺb.obl.femur prox:zaist.intramed.kl
5t080.x↔	Resekcie (exostózy) MTT kostí a čl.prstov nohy:ostatné	5t138.e↔	Otv.rep.triešt.zl.v kĺbe krčok steh.k:iM klin.so zaist.pre kĺb.k
5t083.a↔	Artroplastika interfalangeálnu kĺbu I	5t138.f↔	Otv.rep.triešt.zl.v kĺbe femur prox:iM klin.so zaist.pre kĺb.k
5t083.b↔	Artroplastika interfalangeál.kĺbu II-V:1 kĺb	5t139.e↔	Otv.rep.triešt.zl.v kĺb.obl.krčok steh.k:transfix.klin.
5t083.c↔	Artroplast.interfalangeál.kĺbu II-V:2 kĺby	5t139.f↔	Otv.rep.triešt.zl.v kĺb.obl.femur prox:transfix.klin.
5t083.d↔	Artroplast.interfalangeál.kĺbu II-V:3 kĺby	5t13a.e↔	Otv.rep.triešt.zl.v kĺb.obl.krčok steh.k:intramed.drôt.a prút
5t083.e↔	Artroplast.interfalangeál.kĺbu II-V:4 kĺby	5t13a.f↔	Otv.rep.triešt.zl.v kĺb.obl.femur prox:intramed.drôt.a prút
5t101.g↔	Otv.rep.jednoduch.zlom.v diafýze:femur:skrutkou	5t13b.e↔	Otv.rep.triešt.zl.v kĺb.obl.krčok steh.k:uhlo.stabil.dlahou
5t103.g↔	Otv.rep.jednoduch.zlom.v diafýze:femur:št.dlahou	5t13b.f↔	Otv.rep.triešt.zl.v kĺb.obl.femur prox:uhlo.stabil.dlahou
5t104.g↔	Otv.rep.jednoduch.zlom.v diafýze:femur:drôtom/serkl	5t13c.e↔	Otv.rep.triešt.zl.v kĺb.obl.krčok steh.k:uhl./kondyl.dl
5t105.g↔	Otv.rep.jednoduch.zlom.v diafýze:femur:dyn.kompr.skrut.v dl.	5t13c.f↔	Otv.rep.triešt.zl.v kĺb.obl.femur prox:uhl./kondyl.dl
5t106.g↔	Otv.rep.jednod.zlom.v diafýze:femur:nezaist.predvřt.intrm.kl	5t13v.e↔	Otv.rep.triešt.zl.v kĺb.obl.krčok steh.k:kruh.vonk.skel.fix
5t107.g↔	Otv.rep.jednod.zlom.v diafýze:femur:zaist.predvřt.intrm.kl	5t13v.f↔	Otv.rep.triešt.zl.v kĺb.obl.femur prox:kruh.vonk.skel.fix

5t13x.e↔	Otv.rep.triešt.zl.v kĺb.obl.krčok.steh.k:iným osteos.m	5t309.h↔	O.ch.exstirpácia cysty(Baker.cysta):kolen.kĺb
5t13x.f↔	Otv.rep.triešt.zl.v kĺb.obl.femur prox:iným osteos.m	5t309.j↔	O.ch.exstirpácia cysty(Baker.cysta):prox.tibiofibulárny kĺb
5t13z.e↔	Otv.rep.triešt.zl.v kĺb.obl.krčok.steh.k:resorb.mat	5t309.k↔	O.ch.exstirpácia cysty(Baker.cysta):členk.kĺb h.
5t13z.f↔	Otv.rep.triešt.zl.v kĺb.obl.femur prox:resorb.mat	5t309.m↔	O.ch.exstirpácia cysty(Baker.cysta):členk.kĺb d.
5t300.2↔	O.ch.artrotómia,kapsulotómia:torakoskop.kĺb	5t309.n↔	O.ch.exstirpácia cysty(Baker.cysta):tarzálné kĺby
5t300.3↔	O.ch.artrotómia,kapsulotómia:sternoklavikul.kĺb	5t309.p↔	O.ch.exstirpácia cysty(Baker.cysta):tarzometatarz.kĺby
5t300.4↔	O.ch.artrotómia,kapsulotómia:laktový kĺb	5t309.q↔	O.ch.exstirpácia cysty(Baker.cysta):metatarzofalang.kí.
5t300.5↔	O.ch.artrotómia,kapsulotómia:prox.raduln.kĺb	5t309.r↔	O.ch.exstirpácia cysty(Baker.cysta):interfalang.kĺb n.
5t300.e↔	O.ch.artrotómia,kapsulotómia:iliosakrálny kĺb	5t309.x	O.ch.exstirpácia cysty(Baker.cysta):ostatné kĺby
5t300.f	O.ch.artrotómia,kapsulotómia:symfýza	5t30a.2↔	O.ch.vloženie nosiča lieku:torakoskopulárny kĺb
5t300.h↔	O.ch.artrotómia,kapsulotómia:kolen.kĺb	5t30a.3↔	O.ch.vloženie nosiča lieku:sternoklavikulárny kĺb
5t300.j↔	O.ch.artrotómia,kapsulotómia:prox.tibfib.kĺb	5t30a.4↔	Otv.chir.vloženie nosiča lieku:laktový kĺb
5t300.k↔	O.ch.artrotómia,kapsulotómia:členk.kĺb h.	5t30a.5↔	O.ch.vloženie nosiča lieku:prox.radioulnárny kĺb
5t300.m↔	O.ch.artrotómia,kapsulotómia:členk.kĺb d.	5t30a.e↔	O.ch.vlož.nosiča lieku:iliosakrálny kĺb
5t300.n↔	O.ch.artrotómia,kapsulotómia:tarzálné kĺby	5t30a.f	O.ch.vloženie nosiča lieku:symfýza
5t300.p↔	O.ch.artrotómia,kapsulotómia:tarzometatarz.kĺby	5t30a.h↔	O.ch.vloženie nosiča lieku:kolenný kĺb
5t300.q↔	O.ch.artrotómia,kapsulotómia:metatarzofal.kĺb	5t30a.j↔	O.ch.vloženie nosiča lieku:prox.tibiofibulárny kĺb
5t300.r↔	O.ch.artrotómia,kapsulotómia:interfalang.kĺb n.	5t30a.k↔	O.ch.vloženie nosiča lieku:členkový kĺb horný
5t300.x	O.ch.artrotómia,kapsulotómia:ostatné kĺby	5t30a.m↔	O.ch.vlož.nosiča lieku:členkový kĺb dolný
5t301.2↔	O.ch.aseptická preplach.drenáž:torakoskop.kĺb	5t30a.n↔	O.ch.vloženie nosiča lieku:tarzálné kĺby
5t301.3↔	O.ch.aseptická preplach.drenáž:sternkl.kĺb	5t30a.p↔	O.ch.vloženie nosiča lieku:tarzometatarzálné kĺby
5t301.4↔	O.ch.aseptická preplach.drenáž:laktový kĺb	5t30a.q↔	O.ch.vloženie nosiča lieku:metatarzofalang.kí.
5t301.5↔	O.ch.aseptická preplach.drenáž:prx.raduln.kĺb	5t30a.r↔	O.ch.vloženie nosiča lieku:interfalang.kĺb n.
5t301.e↔	O.ch.aseptická preplach.drenáž:iliosakrálny kĺb	5t30a.x	O.ch.vloženie nosiča lieku,ostatné kĺby
5t301.f	Otv.chir.asept.preplach.drenáž:symfýza	5t30b.2↔	O.ch.odstránenie nosiča lieku:torakoskopulár.kí
5t301.m↔	O.ch.aseptická preplach.drenáž:členk.kĺb d.	5t30b.3↔	O.ch.odstránenie nosiča lieku:sternoklavikul.kĺb
5t301.n↔	O.ch.aseptická preplach.drenáž:tarzálné kĺby	5t30b.4↔	O.ch.odstránenie nosiča lieku:laktový kĺb
5t301.p↔	O.ch.aseptická preplach.drenáž:trzmt.kĺby	5t30b.5↔	O.ch.odstránenie nosiča lieku:prox.radioulnár.kĺb
5t301.q↔	O.ch.aseptická preplach.drenáž:mttrzfal.kĺb	5t30b.e↔	O.ch.odstránenie nosiča lieku:iliosakrálny kĺb
5t301.r↔	O.ch.aseptická preplach.drenáž:intrfal.kĺb n.	5t30b.f	O.ch.odstránenie nosiča lieku:symfýza
5t301.x	Otvor.chir.asept.preplachová drenáž:ost.kĺby	5t30b.h↔	O.ch.odstránenie nosiča lieku:kolenný kĺb
5t302.2↔	O.ch.septická preplach.drenáž:torakoskop.kĺb	5t30b.j↔	O.ch.odstránenie nosiča lieku:prox.tibiofibulár.kĺb
5t302.3↔	O.ch.septická preplach.drenáž:sternkl.kĺb	5t30b.k↔	O.ch.odstránenie nosiča lieku:členk.kĺb h.
5t302.4↔	O.ch.septická preplach.drenáž:laktový kĺb	5t30b.m↔	O.ch.odstránenie nosiča lieku:členk.kĺb d.
5t302.5↔	O.ch.septická preplach.drenáž:prx.raduln.kĺb	5t30b.n↔	O.ch.odstránenie nosiča lieku:tarzálné kĺby
5t302.e↔	O.ch.septická preplach.drenáž:iliosakrálny kĺb	5t30b.p↔	O.ch.odstránenie nosiča lieku:tarzometatarz.kĺby
5t302.f	Otv.chir.sept.preplach.drenáž:symfýza	5t30b.q↔	O.ch.odstránenie nosiča lieku:metatarzofalang.kí.
5t302.m↔	O.ch.septická preplach.drenáž:členk.kĺb d.	5t30b.r↔	O.ch.odstránenie nosiča lieku:interfalang.kĺb n.
5t302.n↔	O.ch.septická preplach.drenáž:tarzálné kĺby	5t30b.x	Otv.ch.O.ch.odstránenie nosiča lieku:ostat.kĺby
5t302.p↔	O.ch.septická preplach.drenáž:trzmt.kĺby	5t30x.0↔	Iné otv.ch.revízie:humero-glenoidálny kĺb
5t302.q↔	O.ch.septická preplach.drenáž:mttrzfal.kĺb	5t30x.1↔	Iné otv.ch.revízie:akromioklavikulárny kĺb
5t302.r↔	O.ch.septická preplach.drenáž:intrfal.kĺb n.	5t30x.2↔	Iné otv.ch.revízie:torakoskopulárny kĺb
5t302.x	Otvor.chir.sept.preplachová drenáž:kĺbu:ost.kĺby	5t30x.3↔	Iné otv.ch.revízie:sternoklavikulárny kĺb
5t308.2↔	O.ch.odstránenie voľných telies:torakoskopulár.kí	5t30x.4↔	Iné otv.ch.revízie:laktový kĺb
5t308.3↔	O.ch.odstránenie voľných telies:sternoklavikul.kĺb	5t30x.5↔	Iné otv.ch.revízie:prox.radioulnárny kĺb
5t308.4↔	Otv.chir.odstr.voľných telies:laktový kĺb	5t30x.6↔	Iné otv.ch.revízie:dist.radioulnárny kĺb
5t308.5↔	O.ch.odstránenie voľných telies:prox.radioulnár.kĺb	5t30x.8↔	Iné otv.ch.revízie:radiokarpálny kĺb
5t308.e↔	O.ch.odstránenie voľných telies:iliosakrálny kĺb	5t30x.9↔	Iné otv.ch.revízie:ulnokarpálny kĺb
5t308.f	Otv.chir.odstr.voľných telies:symfýza	5t30x.e↔	Iné otv.ch.revízie:iliosakrálny kĺb
5t308.h↔	O.ch.odstránenie voľných telies:kolen.kĺb	5t30x.f	Iné otv.ch.revízie:symfýza
5t308.j↔	O.ch.odstránenie voľných telies:prox.tibiofibulárny kĺb	5t30x.g↔	Iné otv.ch.revízie:bedr.kĺb
5t308.k↔	O.ch.odstránenie voľných telies:členk.kĺb h.	5t30x.h↔	Iné otv.ch.revízie:kolen.kĺb
5t308.m↔	O.ch.odstránenie voľných telies:členk.kĺb d.	5t30x.j↔	Iné otv.ch.revízie:prox.tibiofibulárny kĺb
5t308.n↔	O.ch.odstránenie voľných telies:tarzálné kĺby	5t30x.k↔	Iné otv.ch.revízie:členkový kĺb horný
5t308.p↔	O.ch.odstránenie voľných telies:tarzometatarz.kĺby	5t30x.m↔	Iné otv.ch.revízie:členkový kĺb dolný
5t308.q↔	O.ch.odstránenie voľných telies:metatarzofalang.kí.	5t30x.n↔	Iné otv.ch.revízie:tarzálné kĺby
5t308.r↔	O.ch.odstránenie voľných telies:interfalang.kĺb n.	5t30x.p↔	Iné otv.ch.revízie:tarzometatarzálné kĺby
5t308.x	O.ch.odstránenie voľných telies:ostatné kĺby	5t30x.q↔	Iné otv.ch.revízie:metatarzofalang.kí.
5t309.0↔	Otv.ch.exstirp.cysty(Baker.cysta):humero-gl.kĺb	5t30x.r↔	Iné otv.ch.revízie:interfalangéálny kĺb n.
5t309.1↔	O.ch.exstirpácia cysty(Baker.cysta):akromioklavikul.kĺb	5t30x.x	Iné otv.ch.revízie:ostatné kĺby
5t309.2↔	O.ch.exstirpácia cysty(Baker.cysta):torakoskopulár.kĺb	5t313.0↔	Otv.chir.parciálna resekcia menisku
5t309.3↔	O.ch.exstirpácia cysty(Baker.cysta):sternoklavik.kĺb	5t313.1↔	Otv.chir.totálna resekcia menisku
5t309.4↔	O.ch.exstirpácia cysty(Baker.cysta):laktový kĺb	5t313.3↔	Otv.chir.excízia ganglia menisku
5t309.5↔	O.ch.exstirpácia cysty(Baker.cysta):prox.radioulnár.kĺb	5t318.h↔	O.ch.odobratie chrupavk.transplantátu:kolen.kĺb
5t309.6↔	O.ch.exstirpácia cysty(Baker.cysta):dist.radioulnár.kĺb	5t330↔	Otv.ch.plast.pred.skriž.väzu s autológ.patelár.šľachou
5t309.8↔	O.ch.exstirpácia cysty(Baker.cysta):radiokarpál.kĺb	5t333↔	Otv.ch.plast.zad.skriž.väzu s autológ.patelár.šľachou
5t309.9↔	O.ch.exstirpácia cysty(Baker.cysta):ulnokarpálny kĺb	5t342↔	Otv.chir.preloženie úponu patelár.šľ.(napr.Bandi)
5t309.e↔	O.ch.exstirpácia cysty(Baker.cysta):iliosakrálny kĺb	5t343↔	Otv.ch.preloženie úponu patelár.šľachy s kost.blokom
5t309.f	Otv.ch.exstirp.cysty(Baker.cysta):symfýza	5t384↔	Artrodéza ramenného kĺbu
5t309.g↔	O.ch.exstirpácia cysty(Baker.cysta):bedr.kĺb	5t39x.h↔	Iné otv.ch.OP na kĺboch:kolen.kĺb

5t39x.j↔	Iné otv.ch.OP na kĺboch:prox.tibiofibulárny kĺb	5t516.80↔	Vým.TEP bedr.kĺbu na špec.tot.necem.prot.hl.fem.
5t39x.k↔	Iné otv.ch.OP na kĺboch:členk.kĺb h.	5t516.81↔	Vým.TEP bedr.kĺbu na špec.totál.cemen.prot.hl.fem.
5t400.h↔	ASK asept.výplach kĺbu s drenážou:kolen.kĺb	5t516.82↔	Vým.TEP bedr.kĺbu na špec.tot.hybr.prot.hl.fem.
5t401.h↔	ASK sept.výplach kĺbu s drenážou:kolen.kĺb	5t516.x↔	Výmena tot.endoprotézy bedr.kĺbu na špeciálnu,ostatné
5t404.4↔	ASK odstr.volných telies:laktový kĺb	5t51j.2↔	Vým.metafyz.prot.hl.fem.s krát.driek.na špec.protézu.hl.fem
5t404.5↔	ASK odstr.volných telies:prox.radioulnár.kĺb	5t51j.80↔	Vým.metafyz.prot.hl.f.s krát.driek.na tot.necem.pr.hl.fem.
5t404.h↔	ASK odstr.volných telies:kolený kĺb	5t51j.81↔	Vým.metafyz.prot.hl.f.s krát.driek.na tot.cem.pr.hl.fem.
5t404.j↔	ASK odstr.volných telies:prox.tibiofibulárny kĺb	5t51j.82↔	Vým.metafyz.prot.hl.f.s krát.driek.na tot.hybr.pr.hl.fem.
5t404.k↔	ASK odstr.volných telies:členk.kĺb h.	5t51j.x↔	Vým.metafyz.protézy hl.femuru s krátkym driek.,ost.
5t406.h↔	ASK asistov.ošetrovanie zlomeniny:kolen.kĺb	5t704.6↔	Excízia šľachových pošiev zápastia
5t40x.h↔	Iné ASK revízie kĺbu:kolen.kĺb	5t704.7↔	Excízia šľachových pošiev prsta
5t423.10↔	Artroskopická parciálna resekcia menisku	5t704.8↔	Excízia šľachových pošiev palca
5t423.11↔	Artroskopická totálna resekcia menisku	5t704.9↔	Excízia šľachových pošiev dlane
5t42e.g↔	ASK subch.otv.kosti-aceul.implant:bedr.kĺb	5t726.1↔	Fasciektómia 1 prsta s 1 neurolyzou a s 1 arteriolýzou
5t42h.g↔	ASK resekcia 1/viac.osteofytov:bedr.kĺb	5t726.2↔	Fasciektómia viac prstov s 1 neurolyzou a s 1 arteriolýzou
5t42i.g↔	Iné artroskop.OP na chrup.a menisk:bedr.kĺb	5t727.1↔	Fasciektómia 1 prsta s viac.neurolyzami a viac.arteriolyzami
5t440↔	Artroskopická refixácia labrum glenoidale stehom	5t727.2↔	Fasciekt.viac prstov s viac.neurolyzami a viac.arteriolyz.
5t441↔	Artroskopická refixácia labrum glenoidale inými metódami	5t728.1↔	Fasciektómia 1 prsta s artrolýz.(vr.neurolyzy a arteriolyzy)
5t442↔	Artroskopická refixácia kost.defektu labra	5t728.2↔	Fasciekt.viac prstov s artrolýzou (vr.neurolyzy a arteriolyzy)
5t445↔	ASK spevnenie púzdra s fixáciou na glenoid stehom	5t736↔	Sutúra svalu ruky
5t49x.q↔	Ostatné artroskopické OP:metatarzofalang.kí.	5t738↔	Transpozícia svalu ruky
5t49x.r↔	Ostatné artroskopické OP:interfalanžeálny kĺb n.	5t739↔	Transplantácia svalu ruky
5t503.0↔	Implant.cervikokapitál.protézy bedr.kĺbu,necement.	5t750.0↔	Parc.synovektómia šľachy,šľach.pošvy:ohýbač zápäst.
5t503.1↔	Implantácia cervikokapitálnej protézy bedr.kĺbu,cement.	5t750.1↔	Parc.synov.šľachy,šľach.pošvy:ohýbač prsta
5t504.0↔	Impl.bipolár.cervikokapit.protézy bedr.kĺbu,necement.	5t750.2↔	Parc.synovektómia šľachy,šľach.pošvy:ohýbač palca
5t504.1↔	Impl.bipolár.cervikokapit.protézy bedr.kĺbu,cement.	5t750.3↔	Parc.synovektómia šľachy,šľach.pošvy:vystierač zápäst
5t505.0↔	Impl.antiluxač.acetabulár.komponenty bedr.kĺbu,necement.	5t750.4↔	Parc.synovektómia šľachy,šľach.pošvy:vystierač prsta
5t505.1↔	Impl.antiluxačnej acetabulár.komponenty bedr.kĺbu,cement.	5t750.5↔	Parc.synovektómia šľachy,šľach.pošvy:vystierač palca
5t507.0↔	Impl.snap fit acetabulár.komponenty bedr.kĺbu,necement.	5t750.x↔	Parc.synovektómia šľachy,šľach.pošvy:ostatné
5t507.1↔	Impl.snap fit acetabulár.komponenty bedr.kĺbu,cement.	5t751.0↔	Totál.synovektómia šľachy,šľach.pošvy:ohýbač zápastia
5t507.2↔	Impl.snap fit acetabulár.komponenty bedr.kĺbu, hybridná	5t751.1↔	Totál.synovektómia šľachy,šľach.pošvy:ohýbač prsta
5t509.00↔	Impl.metaf.prot.hl.femuru s k.driek.bez acet.komp.,necemen.	5t751.2↔	Totál.synovektómia šľachy,šľach.pošvy:ohýbač palca
5t509.01↔	Impl.metaf.prot.hl.femuru s k.driek.bez aceta.komp.,cement.	5t751.3↔	Totál.synovektómia šľachy,šľach.pošvy:vystierač zápäs
5t510↔	Revízia endoprotézy bedrového kĺbu bez výmeny	5t751.4↔	Totál.synovektómia šľachy,šľach.pošvy:vystierač prsta
5t511.00↔	Vým.femor.komp.protézy hl.femuru na cervikokap.nec.pr.hl.f.	5t751.5↔	Totál.synovektómia šľachy,šľach.pošvy:vystierač palca
5t511.01↔	Vým.femor.komp.protézy hl.femuru na cerv.kap.cem.pr.hl.f.	5t751.x↔	Totál.synovektómia šľachy,šľach.pošvy:ostatné
5t511.2↔	Vým.femor.kompon.protézy hl.femuru na špeciál.prot.hl.fem.	5t790↔	Excízia gangliómu na ruke
5t511.3↔	Vým.femor.komponen.protézy hl.femuru na bipol.prot.hl.f.	5t793↔	Radik.excízia ch.tk.na ruke s špec.prepar.ciev a nervov
5t511.4↔	Výmena femorálnej komponenty hlavičky protézy	5t794↔	Rad.excízia ch.tk.na ruke s rozš.preparáciou
5t511.80↔	Výmena femor.komp.pr.hl.fem.na tot.necem.prot.hl.fem.	5t802.0↔	Incízia šľachy pozdĺžne v obl.hlavy a krku
5t511.81↔	Výmena femor.komp.pr.hl.femuru na tot.cem.prot.hl.fem.	5t802.1↔	Incízia šľachy pozdĺžne v obl.ramena,axily
5t511.82↔	Vým.femor.komponenty pr.hl.femuru na tot.hybrid.pr.hl.fem.	5t802.2↔	Incízia šľachy pozdĺžne v obl.rameno a lakeť
5t511.x↔	Vým.femorálnej komp.protézy hl.femuru,ostatné	5t802.3↔	Incízia šľachy pozdĺžne v obl.predlaktia
5t512.10↔	Vým.acetab.komponenty bed.kĺbu na acetab.komp.,necem.	5t802.4↔	Incízia šľachy pozdĺžne v obl.hrud.steny a chrbta
5t512.11↔	Vým.acetabulár.komp.bed.kĺbu na acetab.komp.,cem.	5t802.5↔	Incízia šľachy pozdĺžne v obl.bruš.steny
5t512.20↔	Vým.acet.komp.bedra na acet.komp.necem.s vým.hl.	5t802.6↔	Incízia šľachy pozdĺžne v inguinál.genit.a gluteálna obl.
5t512.21↔	Vým.acet.komp.bedra na acet.komp.cem.s vým.hl.	5t802.7↔	Incízia šľachy pozdĺžne v obl.stehna a kolena
5t512.3↔	Vým.acetabulár.komponenty bedra na špeciál.prot.hl.f.	5t802.8↔	Incízia šľachy pozdĺžne v obl.predkolena
5t512.60↔	Vým.acetab.komp.bedra, izol.inlay bez vým.jamky	5t802.a↔	Incízia šľachy pozdĺžne v obl.zadonožia a priehlavku
5t512.61↔	Vým.acet.komp.bedra,izol.inlay bez vým.jamky s vým.hlavič	5t802.b↔	Incízia šľachy pozdĺžne v obl.stredonožia a prednožia
5t512.80↔	Vým.acetab.komp.bedra na tot.necem.prot.hl.fem.	5t802.x	Incízia šľachy pozdĺžne:ostatné
5t512.81↔	Vým.acetab.komp.bedra na tot.cement.prot.hl.fem.	5t803.0↔	Incízia šľachy priečne v obl.hlavy a krku
5t512.82↔	Vým.acetabulár.komp.bedra na tot.hybr.pr.hl.fem.	5t803.1↔	Incízia šľachy priečne v obl.ramena,axily
5t512.x↔	Vým.acetabulárnej komponenty bedra,ost.	5t803.2↔	Incízia šľachy priečne v obl.ramena a lakťa
5t513.2↔	Vým.cement.TEP bedr.kĺbu na špec.prot.hl.femuru	5t803.3↔	Incízia šľachy priečne v obl.predlaktia
5t513.80↔	Vým.cement.TEP bedr.kĺbu na tot.necem.prot.hl.fem.	5t803.4↔	Incízia šľachy priečne v obl.hrud.steny a chrbta
5t513.81↔	Vým.cement.TEP bedr.kĺbu na tot.cem.pr.hl.fem.	5t803.5↔	Incízia šľachy priečne v obl.bruš.steny
5t513.82↔	Vým.cement.TEP bedr.kĺbu na tot.hybr.pr.hl.f.	5t803.6↔	Incízia šľachy priečne v inguinál.,genit.a gluteál.obl.
5t513.x↔	Výmena cement.TEP bedr.kĺbu,ostatné	5t803.7↔	Incízia šľachy priečne v obl.stehna a kolena
5t514.2↔	Vým.necement.TEP bedr.kĺbu na špec.prot.hl.fem.	5t803.8↔	Incízia šľachy priečne v obl.predkolena
5t514.80↔	Vým.necem.TEP bedr.kĺbu na tot.necem.prot.hl.fem.	5t803.a↔	Incízia šľachy priečne v obl.zadonožia a priehlavku
5t514.81↔	Vým.necem.TEP bedr.kĺbu na tot.cem.pr.hl.fem.	5t803.b↔	Incízia šľachy priečne v obl.stredonožia a prednožia
5t514.82↔	Vým.necem.TEP bedr.kĺbu na totál.hybr.prot.hl.fem.	5t803.x	Incízia šľachy priečne:ostatné
5t514.x↔	Vým.necement.totát.endoprotézy bedr.kĺbu,ostat.	5t80b.0↔	Debridement svalu v obl.hlavy a krku
5t515.2↔	Vým.hybrid.TEP bedr.kĺbu na špec.prot.hl.fem.	5t80b.1↔	Debridement svalu v obl.ramena,axily
5t515.80↔	Vým.hybrid.TEP bedr.kĺbu na totál.necem.prot.hl.fem.	5t80b.2↔	Debridement svalu v obl.ramena a lakťa
5t515.81↔	Vým.hybrid.TEP bedr.kĺbu na tot.cem.pr.hl.fem.	5t80b.3↔	Debridement svalu v obl.predlaktia
5t515.82↔	Vým.hybrid.TEP bedr.kĺbu na tot.hybr.prot.hl.fem.	5t80b.4↔	Debridement svalu v obl.hrud.steny a chrbta
5t515.x↔	Výmena hybridnej totálnej endoprotézy bedr.kĺbu,ost.	5t80b.5↔	Debridement svalu v obl.bruš.steny
5t516.2↔	Vým.TEP bedr.kĺbu na špec.pr.hl.femuru	5t80b.x	Debridement svalu:ostatné

5t80c.0↔	Debridement šľachy v obl.hlavy a krku	5t82c.4↔	Res.kompart.sv,šf,f.so špec.ciev,nerv.prep:hруд.st,chrbát
5t80c.1↔	Debridement šľachy v obl.ramena,axily	5t82c.5↔	Res.kompart.sv,šf,f.so špec.ciev,nerv.prep:bruš.stena
5t80c.2↔	Debridement šľachy v obl.ramena a lakt'a	5t82c.6↔	Res.kompart.sv,šf,f.so špec.ciev,nerv.prep:ing.gen,glut.ob
5t80c.3↔	Debridement šľachy v obl.predlaktia	5t82c.7↔	Res.kompart.sv,šf,f.so špec.ciev,nerv.prep:stehno,koleno
5t80c.4↔	Debridement šľachy v obl.hrud.steny a chrbta	5t82c.8↔	Res.kompart.sv,šf,f.so špec.ciev,nerv.prep:predkolenie
5t80c.5↔	Debridement šľachy v obl.bruš.steny	5t82c.9↔	Res.kompart.sv,šf,f.so špec.ciev,nerv.prep:noha
5t80d.0↔	Debridement fascie v obl.hlavy a krku	5t82c.x	Resek.kompart.sv,šf,fascie so špeciál.ciev,nerv.prepar:ost.
5t80d.1↔	Debridement fascie v obl.ramena,axily	5t82d.0↔	Res.kompart.sv,šf,f.s rozšír.prepar:hlava,krk
5t80d.2↔	Debridement fascie v obl.ramena a lakt'a	5t82d.1↔	Res.kompart.sv,šf,f.s rozšír.prepar:ramen.kĺb,xila
5t80d.3↔	Debridement fascie v obl.predlaktia	5t82d.2↔	Res.kompart.sv,šf,f.s rozšír.prepar:rameno,lakeť
5t80d.4↔	Debridement fascie v obl.hrud.steny a chrbta	5t82d.3↔	Resek.kompart.sv,šf,f.s rozšír.prepar:predlaktie
5t80d.5↔	Debridement fascie v obl.bruš.steny	5t82d.4↔	Res.kompart.sv,šf,f.s rozšír.prepar:hруд.st,chrbát
5t80d.x	Debridement fascie:ostatné	5t82d.5↔	Res.kompart.sv,šf,f.s rozšír.prepar:bruš.stena
5t811.0↔	Otv.chir.tenotómia v obl.hlavy,krku	5t82d.6↔	Res.kompart.sv,šf,f.s rozšír.prepar:inguin,genit,glut.obl
5t811.1↔	Otv.chir.tenotómia v obl.ramena,axily	5t82d.7↔	Res.kompart.sv,šf,f.s rozšír.prepar:stehno,koleno
5t811.2↔	Otv.chir.tenotómia v obl.ramena,lakt'a	5t82d.8↔	Res.kompart.sv,šf,f.s rozšír.prepar:predkolenie
5t811.3↔	Otv.chir.tenotómia v obl.predlaktia	5t82d.9↔	Res.kompart.sv,šf,f.s rozšír.prepar:noha
5t811.4↔	Otv.chir.tenotómia v obl.hrud.steny,chrbta	5t82d.x	Resek.kompartm.sv,šf,fascie s rozšírenou preparáciou:ost.
5t811.5↔	Otv.chir.tenotómia v obl.bruš.steny	5t831.0↔	Sutúra svalov v obl.hlavy,krku
5t811.6↔	Otv.chir.tenotómia v inguin.,genit.,glut.obl.	5t831.1↔	Sutúra svalov v obl.ramena,axily
5t811.7↔	Otv.chir.tenotómia v obl.stehna,kolena	5t831.2↔	Sutúra svalov v obl.ramena,lakt'a
5t811.8↔	Otv.chir.tenotómia v obl.predkolenia	5t831.3↔	Sutúra svalov v obl.predlaktia
5t811.9↔	Otv.chir.tenotómia v obl.nohy	5t831.4↔	Sutúra svalov v obl.hrud.steny,chrbta
5t811.x	Otv.chir.tenotómia:ostat.	5t831.5↔	Sutúra svalov v obl.bruš.steny
5t812.0↔	Perkutánná tenotómia v obl.hlavy,krku	5t831.6↔	Sutúra svalov v inguin,genit.a gluteál.obl.
5t812.1↔	Perkutánná tenotómia v obl.ramena,axily	5t831.7↔	Sutúra svalov v obl.stehna,kolena
5t812.2↔	Perkutánná tenotómia v obl.ramena,lakt'a	5t831.8↔	Sutúra svalov v obl.predkolenia
5t812.3↔	Perkutánná tenotómia v obl.predlaktia	5t831.9↔	Sutúra svalov v obl.nohy
5t812.4↔	Perkutánná tenotómia v obl.hrud.st,chrbta	5t831.x	Sutúra svalov:ostatné
5t812.5↔	Perkutánná tenotómia v obl.bruš.steny	5t835.0↔	Transpozícia svalov v obl.hlavy,krku
5t812.6↔	Perkutánná tenotómia v inguin.,genit.,glut.obl.	5t835.1↔	Transpozícia svalov v obl.ramena,axily
5t812.7↔	Perkutánná tenotómia v obl.stehna,kolena	5t835.2↔	Transpozícia svalov v obl.ramena,lakt'a
5t812.8↔	Perkutánná tenotómia v obl.predkolenia	5t835.3↔	Transpozícia svalov v obl.predlaktia
5t812.9↔	Perkutánná tenotómia v obl.nohy	5t835.4↔	Transpozícia svalov v obl.hrud.steny,chrbta
5t812.x	Perkutánná tenotómia:ostatné	5t835.5↔	Transpozícia svalov v obl.bruš.steny
5t822.0↔	Parciál.excízia šľach.pošvy:hlava a krk	5t835.6↔	Transpozícia svalov v inguin,genit.a glut.obl.
5t822.1↔	Parciál.excízia šľach.pošvy:rameno,axila	5t835.7↔	Transpozícia svalov v obl.stehna a kolena
5t822.2↔	Parciál.excízia šľach.pošvy:rameno,lakeť	5t835.8↔	Transpozícia svalov v obl.predkolenia
5t822.3↔	Parciál.excízia šľach.pošvy:predlaktie	5t835.9↔	Transpozícia svalov v obl.nohy
5t822.4↔	Parciál.excízia šľach.pošvy:hруд.st,chrbát	5t835.x	Transpozícia svalov:ostatné
5t822.6↔	Parciál.excízia šľach.pošvy:inguin,genit,glut.obl	5t836.0↔	Transplantácia svalov v obl.hlavy,krku
5t822.7↔	Parciál.excízia šľach.pošvy:stehno,koleno	5t836.1↔	Transplantácia svalov v obl.ramena,axily
5t822.8↔	Parciál.excízia šľach.pošvy:predkolenie	5t836.2↔	Transplantácia svalov v obl.ramena,lakt'a
5t822.9↔	Parciál.excízia šľach.pošvy:noha	5t836.3↔	Transplantácia svalov v obl.predlaktia
5t822.x	Parciál.excízia šľach.pošvy:ostatné	5t836.4↔	Transplantácia svalov v obl.hrud.steny a chrbta
5t823.0↔	Totál.excízia šľach.pošvy:hlava a krk	5t836.5↔	Transplantácia svalov v obl.bruš.steny
5t823.1↔	Totál.excízia šľach.pošvy:rameno,axila	5t836.6↔	Transplantácia svalov v inguin,genit.a glut.obl.
5t823.2↔	Totál.excízia šľach.pošvy:rameno,lakeť	5t836.7↔	Transplantácia svalov v obl.stehna,kolena
5t823.3↔	Totál.excízia šľach.pošvy:predlaktie	5t836.8↔	Transplantácia svalov v obl.predkolenia
5t823.4↔	Totál.excízia šľach.pošvy:hруд.st,chrbát	5t836.9↔	Transplantácia svalov v obl.nohy
5t823.6↔	Totál.excízia šľach.pošvy:inguin,genit,glut.obl	5t836.x	Transplantácia svalov:ostatné
5t823.7↔	Totál.excízia šľach.pošvy:stehno,koleno	5t837.0↔	Revízia transplantátu svalov:hlava a krk
5t823.8↔	Totál.excízia šľach.pošvy:predkolenie	5t837.1↔	Revízia transplantátu svalov:rameno a axila
5t823.9↔	Totál.excízia šľach.pošvy:noha	5t837.2↔	Revízia transplantátu svalov:rameno a lakeť
5t823.x	Totál.excízia šľach.pošvy:ostatné	5t837.3↔	Revízia transplantátu svalov:predlaktie
5t82b.0↔	Res.kompart.sv,šf,f.b.špec.ciev,nerv.prep:hlava,krk	5t837.4↔	Revízia transplantátu svalov:hруд.stena a chrbát
5t82b.1↔	Res.kompart.sv,šf,f.b.špec.ciev,nerv.prep:rameno,axila	5t837.5↔	Revízia transplantátu svalov:brušná stena
5t82b.2↔	Res.kompart.sv,šf,f.b.špec.ciev,nerv.prep:rameno,lakeť	5t837.6↔	Revízia transplantátu svalov:inguin,genit.a glut.obl.
5t82b.3↔	Res.kompart.sv,šf,f.b.špec.ciev,nerv.prep:predlaktie	5t837.7↔	Revízia transplantátu svalov:stehno a koleno
5t82b.4↔	Res.kompart.sv,šf,f.b.špec.ciev,nerv.prepar:hруд.st,chrb	5t837.8↔	Revízia transplantátu svalov:predkolenie
5t82b.5↔	Res.kompart.sv,šf,f.b.špec.ciev,nerv.prepar:bruš.st	5t837.9↔	Revízia transplantátu svalov:noha
5t82b.6↔	Res.kompart.sv,šf,f.b.špec.ciev,nerv.prep:inguin,genit,glut.ob	5t837.x	Revízia transplantátu svalov:ostatné
5t82b.7↔	Res.kompart.sv,šf,f.b.špec.ciev,nerv.prepar:steh,koleno	5t838.0↔	Výmena transplantátu svalov:hlava a krk
5t82b.8↔	Res.kompart.sv,šf,f.b.špec.ciev,nerv.prepar:predkol	5t838.1↔	Výmena transplantátu svalov:rameno a axila
5t82b.9↔	Res.kompart.sv,šf,f.b.špeciál.ciev,nerv.preparácie:noha	5t838.2↔	Výmena transplantátu svalov:rameno a lakeť
5t82b.x	Resek.kompartm.sv,šf,fascie bez špec.ciev,nerv.prepar:ost.	5t838.3↔	Výmena transplantátu svalov:predlaktie
5t82c.0↔	Res.kompart.sv,šf,f.so špec.ciev,nerv.prep:hlava,krk	5t838.4↔	Výmena transplantátu svalov:hруд.stena a chrbát
5t82c.1↔	Res.kompart.sv,šf,f.so špec.ciev,nerv.prep:rameno,axila	5t838.5↔	Výmena transplantátu svalov:brušná stena
5t82c.2↔	Res.kompart.sv,šf,f.so špec.ciev,nerv.prep:rameno,lakeť	5t838.6↔	Výmena transplantátu svalov:inguin,genit.a glut.obl.
5t82c.3↔	Res.kompart.sv,šf,f.so špec.ciev,nerv.prep:predlaktie	5t838.7↔	Výmena transplantátu svalov:stehno a koleno

5t838.8↔	Výmena transplantátu svalov:predkolenie	5v141.f↔	R.a roz.ods.ch.tk.ko.a podk:b.pr.uz.ra:his.kon:predkol
5t838.9↔	Výmena transplantátu svalov:noha	5v141.g↔	R.a roz.ods.ch.tk.na ko.a podk:b.pr.uz.ra:his.kon:chodidlo
5t838.x	Výmena transplantátu svalov:ostatné	5v141.x	R.a roz.ods.ch.tk.na ko.a podk:b.prim.uzav.ra:hist.kontr:ost.
5t846.0↔	Tvorba transplantátu šliach:hlava a krk	5v143.0	Rad.a roz.ods.odst.ch.tk.na k.a podk:prim.uz.rany:hist.kontr:pera
5t846.1↔	Tvorba transplantátu šliach:rameno,axila	5v143.4	R.a roz.ods.chor.tk.koži a podk:prim.uz.ra:his.kontr:i.č.hlavy
5t846.2↔	Tvorba transplantátu šliach:rameno a lakeť	5v143.5	Rad.a roz.ods.ch.tk.na k.a podk:prim.uzav.ra:hist.kontr:krk
5t846.3↔	Tvorba transplantátu šliach:predlaktie	5v143.6↔	R.a roz.ods.chor.tk.na ko.a podk:pri.uz.r:hist.kontr:ram,axila
5t846.4↔	Tvorba transplantátu šliach:hrud.st,chrábát	5v143.7↔	Rad.a roz.ods.ch.tk.na k.a podk:prim.uz.r:his.kontr:ram,lakeť
5t846.5↔	Tvorba transplantátu šliach:brušná stena	5v143.8↔	R.a roz.ods.ch.tk.na ko.a podk:pri.uz.ra:hi.kontr:predlaktie
5t846.6↔	Tvorba transplantátu šliach:inguin,genit,glut.obl.	5v143.9↔	Rad.a roz.ods.chor.tk.na ko.a podk:pri.uz.ra:hist.kontr:ruka
5t846.7↔	Tvorba transplantátu šliach:stehno a koleno	5v143.g↔	R.a roz.ods.ch.tk.na k.a podk:prim.uz.ra:his.kontr:noha
5t846.8↔	Tvorba transplantátu šliach:predkolenie	5v143.b	Rad.a roz.ods.chor.tk.na k.a podk:prim.uz.ra:hist.kontr:bruš.o
5t846.a↔	Tvorba transplantátu šliach:zadonožie,priehlavok	5v143.c	R.a roz.ods.ch.tk.na k.a podk:prim.uz.r:hist.kontr:ing,genit.o
5t846.b↔	Tvorba transplantátu šliach:stredonožie,prednožie	5v143.d	Rad.a roz.ods.ch.tk.na ko.a podk:pri.uz.rany:hist.kontr:glut.o
5t846.x	Tvorba transplantátu šliach:ostatné	5v143.e↔	Rad.a roz.ods.ch.tk.na k.a podk:pri.uz.r:hist.kontr:stehn,kol
5t847.0↔	Transplantácia šliach:hlava a krk	5v143.f↔	R.a roz.ods.ch.tk.na k.a podkož:pri.uz.rany:hist.kontr:predkol
5t847.1↔	Transplantácia šliach:rameno a axila	5v143.g↔	Rad.a roz.ods.chor.tk.koži a podk:prim.uz.ra:his.kontr:noha
5t847.2↔	Transplantácia šliach:rameno a lakeť	5v144.c	Rad.a roz.ods.ch.tk.na k.a podk:s.tx/transpoz:inguin,genit.o
5t847.3↔	Transplantácia šliach:predlaktie	5v145.c	Rad.a roz.ods.ch.tk.k.a podk:tx/transpoz,mikrog.ch:ingv,genit
5t847.4↔	Transplantácia šliach:hruďná stena a chrábát	5v150.0	Chir.vyčist.rany s odstr.chor.tk.na koži a podk:malá ploch:pery
5t847.5↔	Transplantácia šliach:brušná stena	5v150.4	Chir.vyčist.rany s odstr.chor.tk.na koži a podk:m.pl:ost.č.hl
5t847.6↔	Transplantácia šliach:inguinál,genit.a glut.obl.	5v150.5	Chir.vyčist.rany s odstr.chor.tk.na koži a podk:m.plocha:krk
5t847.7↔	Transplantácia šliach:stehno a koleno	5v150.6↔	Chir.vyčist.rany s odstr.chor.tk.na k.a podk:m.plocha:ram,axila
5t847.8↔	Transplantácia šliach:predkolenie	5v150.7↔	Chir.vyčist.rany s odstr.chor.tk.na k.a podk:m.pl:ram,lak.
5t847.a↔	Transplantácia šliach:zadonožie a priehlavok	5v150.8↔	Chir.vyčist.rany s odstr.chor.tk.na k.a podk:malá pl.predlakt.
5t847.b↔	Transplantácia šliach:stredonožie a prednožie	5v150.9↔	Chir.vyčist.rany s odstr.chor.tk.na koži a podk:malá plocha:ruka
5t847.x	Transplantácia šliach:ostatné	5v150.a	Chir.vyčist.rany s odstr.chor.tk.na k.a podk:m.pl:hr.st.a chráb.
5t848.0↔	Výmena transplantátu šliach:hlava a krk	5v150.b	Chir.vyčist.rany s odstr.chor.tk.na k.a podk:malá pl:bruš.obl.
5t848.1↔	Výmena transplantátu šliach:rameno,axila	5v150.c	Chir.vyčist.rany s odstr.chor.tk.na k.a podk:malá pl:ingv,genit.o
5t848.2↔	Výmena transplantátu šliach:rameno a lakeť	5v150.d	Chir.vyčist.rany s odstr.chor.tk.na k.a podk:malá pl:glut.obl.
5t848.3↔	Výmena transplantátu šliach:predlaktie	5v150.x	Chir.vyčist.rany s odstr.chor.tk.na koži a podk:malá plocha:ost.
5t848.4↔	Výmena transplantátu šliach:hruď.st,chrábát	5v151.0	Chir.vyčist.rany s odstr.chor.tk.na koži a podk:veľká plocha:pery
5t848.5↔	Výmena transplantátu šliach:brušná stena	5v151.4	Chir.vyčist.rany s odstr.chor.t.na k.a podk:veľká pl:ost.č.hlavy
5t848.6↔	Výmena transplantátu šliach:inguin,genit,glut.obl	5v151.5	Chir.vyčist.rany s odstr.chor.tk.na koži a podk:veľká plocha:krk
5t848.7↔	Výmena transplantátu šliach:stehno a koleno	5v151.6↔	Chir.vyčist.rany s odstr.chor.tk.na k.a podk:veľká pl:ram,axila
5t848.8↔	Výmena transplantátu šliach:predkolenie	5v151.7↔	Chir.vyčist.rany s odstr.chor.tk.na k.a podk:veľká pl:ram,lak.
5t848.a↔	Výmena transplantátu šliach:zadonožie,priehlavok	5v151.8↔	Chir.vyčist.rany s odstr.chor.tk.na k.a podk:veľká pl:predlakt.
5t848.b↔	Výmena transplantátu šliach:stredonožie a prednožie	5v151.9↔	Chir.vyčist.rany s odstr.chor.tk.na koži a podk:veľká pl:ruka
5t848.x	Výmena transplantátu šliach:ostatné	5v151.a	Chir.vyčist.rany s odstr.chor.tk.na k.a podk:veľká pl:hruď.st.,chráb.
5t860.0↔	Sutúra fascií v obl.hlavy a krku	5v151.b	Chir.vyčist.rany s odstr.chor.tk.na koži a podk:veľká pl:bruš.o
5t860.1↔	Sutúra fascií v obl.ramena,axily	5v151.c	Chir.vyčist.rany s odstr.chor.tk.na k.a podk:veľká pl:ingv,genit.o
5t860.2↔	Sutúra fascií v obl.ramena a laktá	5v151.d	Chir.vyčist.rany s odstr.chor.tk.na koži a podk:veľká pl:glut.obl.
5t860.3↔	Sutúra fascií v obl.predlaktia	5v151.x	Chir.vyčist.rany s odstr.chor.tk.na koži a podk:veľká plocha:ost.
5t860.4↔	Sutúra fascií v obl.hruď.steny,chrábta	5v152.0	Chir.vyčist.rany ods.chor.tk.na k.a podk:veľ.pl,vlož.liek.nosič:pera
5t860.5↔	Sutúra fascií v obl.bruš.steny	5v152.4	Ch.vyčis.rany ods.chor.tk.na k.a podk:veľ.pl,vl.liek.nosič:i.č.hl
5t860.6↔	Sutúra fascií v inguinál,genit.a gluteál.obl.	5v152.5	Chir.vyčis.rany ods.chor.tk.na k.a podk:veľ.pl,vl.liek.nosič:krk
5t860.7↔	Sutúra fascií v obl.stehna a kolena	5v152.6↔	Ch.vyčist.rany ods.chor.tk.k.a podk:veľ.pl,vl.liek.nosič:ram,axi
5t860.8↔	Sutúra fascií v obl.predkolenia	5v152.7↔	Chi.vyčis.rany ods.chor.tk.koži a podk:veľ.pl,vl.liek.nosič:ram,lak
5t860.9↔	Sutúra fascií v obl.nohy	5v152.8↔	Chi.vyčist.rany ods.chor.tk.k.a podk:veľ.pl,vl.liek.nosič:predlakt
5u110.0↔	Excizia ihlou označenej lézie prsníka:1lézia	5v152.9↔	Chir.vyčist.rany ods.chor.tk.k.a podk:veľ.pl,vlož.liek.nosič:ruka
5u110.1↔	Excizia ihlou označenej lézie prsníka:viacpočet.lézia	5v152.a	Chi.vyčist.rany ods.chor.tk.k.a podk:veľ.pl,vl.liek.nosič:hr.st.,chráb
5u111↔	Excizia nádoru prsníka	5v152.b	Ch.vyčist.rany ods.chor.tkan.na k.a podk:veľ.pl,vlož.l.n:bruš.o
5u112↔	Lumpektómia	5v152.c	Ch.vyčist.rany ods.chor.tk.k.a podk:veľ.pl,vl.liek.nosič:ingv,genit.o
5u114↔	Mikroduktektómia prsníka	5v152.d	Chir.vyčist.rany ods.chor.tk.k.a podk:veľ.pl,vlož.liek.nosič:glut.o
5u122	Parciálna mastektómia s disekciou lymfatických uzlín	5v152.x	Chi.vyčist.rany ods.chor.tk.k.a podk:veľ.pl,vlož.liek.nosič:ost
5u123.1	Madenova mastektómia s disekciou axilárnych LU	5v153	Minitoraktómia a debridement pri empyéme
5u222.0↔	Reviz.periprotet.kaps.prsníka pre kontraktúru s kapsulotóm	5v15x.x	Chir.vyčist.rany s odstr.chor.tk.na kož.a podk:ost.
5u222.1↔	Rev.periprot.kaps.prsn.pre kontr.s parc.kapsulektómiou	5v220.c	Vof.tx.kože,prijemca:čas.dermeopid.štep,malá pl:ingv,genit.
5v141.0	R.a roz.odst.ch.tk.na ko.a podk:b.prim.uz.ra:hist.kontr:pera	5v222.c	Vof.tx.kože,prijemca:kompl.dermeopi.štep,ma.pl:ingv,genit.o
5v141.4	R.a roz.odstr.ch.tk.na ko.a podk:b.pr.uz.ra:hist.kontr:i.č.hl	5v226.c	Vof.tx.kože,prijemca:kompl.dermeopi.štep,veľ.pl:ingv,genit.o
5v141.5	Rad.a roz.ods.ch.tk.na ko.a podk:b.pr.uz.ra:hist.kontr:krk	5v230.c	Lok.lalok.plast.kože a podk:dilatač.plast,mal.pl:ingv,genit.o
5v141.6↔	R.a roz.ods.ch.tk.na ko.a podk:b.pr.uz.ra:his.kontr:ram,axila	5v231.c	Lok.lal.plast.kože a podk:plast.rotov.lal,malá pl:ingv,genit.o
5v141.7↔	R.a roz.ods.ch.tk.ko.a podk:b.pr.uz.ra:hist.kontr:ram,lakeť	5v232.c	Lok.lal.plast.kože a podk:transpozic.plast,malá pl:ingv,genit.o
5v141.8↔	R.a roz.odst.ch.tk.ko.a podk:b.prim.uz.ra:hi.kon:predlaktie	5v234.c	Lok.lal.plast.kože a podkož:Z-plast,malá pl:inguin,genit.o
5v141.9↔	Rad.a roz.ods.chor.tk.ko.a podk:b.prim.uz.ra:hist.kontr:ruka	5v23a.c	Lok.lal.plast.kože a podkož:W-plast,malá pl:inguin,genit.o
5v141.a	R.a roz.ods.ch.tk.ko.a podk:b.pr.uz.ra:hi.kon:hruď.st,chrábát	5v260.c	Kombi.plast.zákr.na koži a podk:kombin.lal.plast:ing,genit.o
5v141.b	Rad.a roz.ods.ch.tk.ko.a podk:b.pr.uz.ra:his.kon:bruš.o	5v261.c	Komb.plast.zákr.k.a podk:komb.lal.plast.a vof.k.tran:ing,genit.o
5v141.c	Rad.a roz.ods.ch.tk.ko.a podk:b.pri.uz.ra:his.kon:ing,genit.o	5v262.c	Komb.plast.zákr.k.a podk:stopk.miest.so vzdial.lal:ing,genit.o
5v141.d	R.a roz.ods.ch.tk.na ko.a podk:b.pri.uz.ra:his.kon:glut.o	5v263.c	Kombi.pl.zákr.k.a podk:stopk.miest.vzd.lal.a v.kož.tran:ing,gen
5v141.e↔	R.a roz.ods.ch.tk.ko.a podk:b.pr.uz.ra:hist.kontr:stehno,kol	5v295	Revizia operačnej rany po OP vo všetkých chir.odboroch

5v400.4	Redukč.tkan.plastika na koži a podkož:ost.č.hlavý	8r304.63	Perkut.transl.impl.nepok.Andraste:2 a v.ste:istmus aorty
5v400.5	Redukč.tkaniv.plastika na koži a podkož:krk	8r304.64	Perkut.transl.impl.nepok.Andraste:2 a v.stent: v.cava
5v551.c	Vol.tx.kože a lalok.plast.k.a podk.prijemca,kož.štep:ingv.gen.o	8r304.70	Perk.tran.impl.nepok.bal.exp.ste:1 ste:kmeň pľúc./RV-PA kon
5v551.k	Vol.tx.kože a lalok.plast.k.a podk.prijemca,kož.štep:skrótum	8r304.71	Perkut.transl.impl.nepok.bal.exp.ste:1stent:vetva pľúc
5v552.c	Vol.tx.kože a lal.plast.k.a podk.prijem,k.plnej hrúbke:ingv.gen	8r304.72	Perk.transl.impl.nepok.bal.exp.ste:2 a viac:istmus aorty
5v552.k	Vol.tx.kože a lal.plast.k.a podk.prijem,k.plnej hrúbke:skrótum	8r304.73	Perk.transl.impl.nepok.bal.expand.ste:1 stent:istmus aorty
5v553.3↔	Vol.tx.kože a lal.plast.k.a podk.prijem,kompozit.štep:oč.viečko	8r304.74	Perkut.transl.impl.nepok.bal.expand.ste:1 stent:v.cava
5v556.3↔	Vol.tx.kože a lal.plas.k.a podk.prijem,stopk.vzdial.lal:oč.viečko	8r304.75	Perk.transl.impl.nepok.bal.expand.ste:1 stent:duct.art.apert
5v557.3↔	Vol.tx.kože a lal.plast.kože a podk.prijem,mgft-Meek:oč.viečko	8r304.80	Perk.tran.impl.nepok.bal.exp.ste:2 a viac:km.pľúc./RV-PA kon
5v558.3↔	Vol.tx.k.a l.pl.k-podk.prij,perm.náhr.kult.keratinoc.mplš:oč.vieč	8r304.81	Perkut.transl.impl.nepok.bal.expand.ste:2 a viac:vetva pľúc
5v559.3↔	Vol.tx.k.a l.pl.k-podk.prij,perm.náhr.kul.keratinoc.vplš:oč.vieč	8r304.83	Perkut.transl.impl.nepok.bal.exp.ste:2 a viac:istmus aorty
5v55a.3↔	Vol.tx.k.a lal.plast.k-podk.prijem,suspen.epit.bun.b-kit:oč.vieč	8r304.84	Perkut.transl.impl.nepok.bal.expand.ste:2 a viac:v.cava
5v55b.3↔	Vol.tx.kože a l.pl.k-podk.prij,sus.epit.b.lab-tech.rýchľ.prip:oč.v	8r304.85	Perku.transl.impl.nepok.bal.exp.ste.:2 a viac:duct.art.apert
5v55c.3↔	Vol.tx.k.a l.pl.k-podk.prij,perm.náhr.mat.nahradz.k.mplš:oč.v	8r304.a	Perkut.impl.nepok.balónikom expandov.stentu do fenestra
5v55d.3↔	Vol.tx.k.a l.pl.k-podk.prij,perm.náhr.mat.nh.kožu vplš:oč.vieč	8r305.12	Selekt.emboliz.čast./kov.špirálami aort.pulm.c[MAPCA]
5v560.3↔	Lok.lal.plast.kože a podk.-popál,polept,rozťah.plast:oč.viečko	8r305.13	Selekt.embolizácia časticami/kov.špirálami malform.ciev
5v561.3↔	Lok.lal.plast.k.a podk.-(pp/pl),posúv-rotáč.plast:oč.viečko	8r305.1x↔	Selekt.embolizácia časticami/kov.špirálami,ostatné
5v562.3↔	Lok.lal.plast.k.a podk.-popál.a polept,transpozic.plast:oč.vieč	8r305.20	Vlož.nepokrytého expandujúceho stentu do a.pulmon.
5v563.3↔	Lok.lal.plast.k.a podk.(pp/pl),transpoz.ostrov-lal.pl:oč.viečko	8r305.21↔	Vloženie nepokrytého expandujúceho stentu do v.pulmon.
5v564.3↔	Lok.lal.plast.kože a podk.(pp/pl),transpozic.Z-plast:oč.viečko	8r305.23	Vlož.nepokrytého expanduj.stentu do aort.pulm.c[MAPCA]
5v565.3↔	Lok.lal.plast.kože a podk.(pp/pl),transpozic.W-plast:oč.viečko	8r305.24	Vlož.nepokryt.expanduj.stentu do umel.aortopulm.shunt.
5v570.3↔	Kombi.lalok.plastiky na koži a podkoží (pp/pl):oč.viečko	8r305.25	Vlož.nepokrytého expandujúceho stentu do umelých ciev
5v571.3↔	Kombi.lalok.plast.a vol.transplantátu kože (pp/pl):oč.viečko	8r305.2x↔	Vloženie nepokrytého expandujúceho stentu do ost.ciev
5v572.3↔	Kombi.lal.plast.k.a podk.(pp/pl):stopk.reg.so vzd.lal:oč.viečko	8r305.30	Vlož.pokrytého expanduj.stentu do a.pulmonalis
5v573.3↔	Komb.lal.pl.k.a podk.(pp/pl):stop.reg.vzd.l.a vol.tr.kože:oč.vieč	8r305.31↔	Vlož.pokrytého expanduj.stentu do v.pulmonalis
5v620.c	Tx.autológ.tuk.buniek (<100ml-makrogr),hoj.nervu:ingui.gen.o	8r305.32	Vlož.pokryt.expanduj.stentu do aort.pulm.c[MAPCA]
5v622.c	Tx.autol.tuk.b.,m.obj(<100ml-mikrogr.),hoj.nervu:ing.gen.o	8r305.34	Vlož.pokr.expandujúceho stentu do um.aorto-pulm.shunt.
5v624.c	Tx.autol.tuk.b.,m.o(<100ml-mikrogr.),chr.def.kože:ing.gen.o	8r305.35	Vloženie pokrytého expandujúceho stentu do umel.ciev
5v625.c	Tx.autol.tuk.b.,m.obj(<100ml-mikrogr.),chr.fistuly:ing.gen.o	8r305.3x↔	Vlož.pokryt.expand.stentudo ostat.ciev
5v626.c	Tx.autol.tuk.b.,m.obj(<100ml-mikrogr.),jazv.tkan:ingv.genitál.o	8r305.40	Perkutánna transluminálna angioplastika a.pulmonalis
5v627.c	Tx.autol.tuk.b.<100ml-mikrogr),VVCH s def.o.mäkk.tk:ing.gen.o	8r305.41↔	Perkut.transl.angioplast.kmeňa a.pulmon./RV-PA konduitu
5v62x.c	Iná tx.autológ.tuk.b.,malý o.<100ml-mikrogr):inguin.genit.o	8r305.42	Perk.tran.inter.na.ciev.pl.obe.,angiopl.aort.pulm.ciev[MAPCA]
8c220.x	Odstr.cudzioho telesa z ľavej komory,iným spôsobom	8r305.44	Perkutánna transluminálna angioplastika istmu aorty
8c22x	Perkután.katétr.odstr.cudz.telesa z ciev.systému,iné	8r305.45	Perkutánna transluminálna angioplastika chir.vytvor.spojky
8f103.1	Terapeutická drenáž retroperitonea	8r305.46	Perkutánna transluminálna angioplastika vetva a.pulmonalis
8f103.2	Frekventná maloobjemová drenáž ascitu [FMODA]	8r305.4x↔	Perkutánna transluminálna angioplastika ostat.ciev
8f300.6↔	Perkután.terapeut.punkcia a aspirácia zadnej komory oka	8r308.2	Aktívna vonkajšia fixácia stentgraftu k cievnej stene
8g113	Ošetrovanie a preváž popáleniny	8r410	Perkutánna impl.stentu do celiakálnej/mezenterickej tepny
8g114	Ošetrovanie a preváž popáleniny prsta	8r411↔	Perkut. impl.stentu:do a. carotis/a. vertebralis
8g115	Ošetrovanie a preváž popáleniny dorzy ruky alebo nohy	8r412↔	Perkutánna impl.stentu do perif.tepien konč.a tepien panvy
8g121.0	Ošetr.a preváž popáleniny: do 1 % povrchu tela	8r413	Perkutánna impl.stentu do tepien aortálneho oblúka
8g121.1	Ošetr.a preváž popáleniny:do 5 % povrchu tela	8r415↔	Perkutánna impl.stentu do venózneho systému
8g121.2	Ošetr.a preváž popáleniny:od 6 % do 10% povrchu tela	8r416↔	Perkutánna implant.stentu pri stenóze A-V fistuly
8g121.3	Ošetr.a preváž popáleniny:od 11% do 15% povrchu tela	8r41b	Implan.stentu,stentgr./tzv.flowdiv.do intrakraniál.tepny
8g121.4	Ošetr.a preváž popáleniny:od 15% do 20% povrchu tela	8r41d	Perk.impl.liek.pokryt/biodegr.stent.do perif.aa.konč.a panvy
8g121.5	Ošetr.a preváž popáleniny:nad 20% povrchu tela	8r420	Perkutánna terapia aneuryzmy aorty stentgraftom
8g210	Biologická nekrektómia [Maggot therapy]	8r430.10	Perkut.transl.impl.sten.neuv.lieky:1 stent do intrakran.ciev
8r303.02↔	Perkutánna balónová angioplastika ciev ramena	8r430.12↔	Perkut.transl.impl.stentu neuv.lieky:1 do cievy pleca a ram
8r303.03↔	Perkutánna balónová angioplastika ciev predlaktia	8r430.13↔	Perkut.transl.impl.sten.neuv.lieky:1 stent do ciev predlakt
8r303.0b↔	Perkutánna balónová angioplastika ciev stehna	8r430.14	Perkut.transl.impl.sten.neuv.lieky:1 stent do aorty
8r303.0c↔	Perkutánna balónová angioplastika ciev predkolenia a nohy	8r430.15	Perkut.transl.impl.sten.neuv.lieky:1 stent do istmu aorty
8r303.0d	Perkutánna balónová angioplastika cievnych malformácií	8r430.16	Perkut.transl.impl.sten.neuv.lieky:1 sten.duc.arteri.apertus
8r303.0e	Perkutánna balónová angioplastika umelých ciev	8r430.17	Perkut.transl.impl.sten.neuv.lieky:1 stent do v.cava
8r303.72↔	Perkut.transl.interv.ciev pleca a ramena:sel.emb.s kov.špir.	8r430.18↔	Perkut.transl.impl.sten.neuv.lieky:1 stent do i.ciev hrudníka
8r303.73↔	Perkut.transl.interv.ciev predlakt:sel.emb.s kov.špirálami	8r430.19↔	Perkut.transl.impl.sten.neuv.lieky:1 stent do i.ciev brucha
8r303.78↔	Perkut.transl.interv.i.ciev hrudníka:sel.emb.s kov.špir.	8r430.1a	Perkut.transl.impl.sten.neuv.lieky:1 stent do viscerál.ciev
8r303.7b↔	Perkut.translumin.interv.ciev stehna:selekt.emb.s kov.špirál.	8r430.1b↔	Perkut.transl.impl.sten.neuv.lieky:1 stent do ciev stehna
8r303.7c↔	Perkut.translum.interv.ciev predkol:sel.emb.s kov.špirálami	8r430.1c↔	Perkut.transl.impl.sten.neuv.lieky:1 stent do ciev predkol
8r303.7d	Perkut.transl.interv.ciev malformácie:selekt.emb.s kov.špir.	8r430.1d	Perkut.transl.impl.sten.neuv.lieky:1 stent do ciev.malform.
8r303.7f	Perkután.transl.int.ciev chrbtice:selekt.emb.s kov.špirálami	8r430.1e	Perkut.transl.impl.sten.neuv.lieky:1 stent do um.ciev
8r303.7h	Perkut.translum.interv.kolater.ciev:selekt.embol.kov.oklúz	8r430.1f	Perkut.transl.impl.sten.neuv.lieky:1 stent do spinál.ciev
8r303.7x↔	Perkut.transl.int.ciev,sel.emb.s kovovými špirálami:ost.	8r430.1g	Perkut.transl.impl.sten.neuv.lieky:1 stent do v.portae
8r303.81	Perkut.transl. int.ciev: tromboektómia intrakran.ciev	8r430.1h↔	Perkut.transl.impl.sten.neuv.lieky:1 stent do a.carotis, b.n.
8r304.50	Perk.tran.impl.nepok.Andraste:1 stent:kmeň pľúc/RV-PA kond	8r430.1j↔	Perkut.transl.impl.sten.neuv.lieky:1 stent do a.carotis comm
8r304.51	Perkut.transl.impl.nepokryt.Andraste:1 stent:vetva pľúcnice	8r430.1k↔	Perkut.transl.impl.stentu neuvof.liek:1 do a.carotis int.extra
8r304.52	Perkut.transl.impl.nepokryt.Andraste:1 stent:interatr.septum	8r430.1m↔	Perk.transl.impl.ste.neuv.liek:1 do a.car.int.extra.s a.car.com
8r304.53	Perkut.transl.impl.nepokryt.Andraste:1 stent:istmus aorty	8r430.1n↔	Perku.transl.impl.ste.neuv.lieky:1 stent do a.carotis externa
8r304.54	Perkut.transl.impl.nepokryt.Andraste:1 stent: v.cava	8r430.1x↔	Perkut.translum.implant.stentu neuvof.lieky:1 sten.ost.ciev
8r304.60	Perk.tran.impl.nepok.Andraste:2 a v.st:kmeň pľúc./RV-PA kon	8r430.20	Perkut.transl.impl.sten.neuv.lieky:2 stenty do intrakr.ciev
8r304.61	Perkut.transl.impl.nepok.Andraste:2 a v.ste:vetva pľúcnice	8r430.22↔	Perkut.transl.impl.stentu neuv.lieky:2 do cievy pleca a ram

8r430.23↔	Perkut.transl.impl.sten.neuv.lieky:2 stenty do cievd predlakt	8r430.57	Perkut.transl.impl.sten.neuv.lieky:5 stent do v.cava
8r430.24	Perkut.translum.impl.sten.neuovf.lieky:2 stenty do aorty	8r430.58↔	Perkut.transl.impl.sten.neuv.lieky:5 sten.do i.ciev hrudnika
8r430.25	Perkut.transl.impl.sten.neuv.lieky:2 stenty do istmu aorty	8r430.59↔	Perkut.transl.impl.sten.neuv.lieky:5 sten.do do i.ciev brucha
8r430.26	Perkut.transl.impl.sten.neuv.lieky:2 stenty do d.art.apertus	8r430.5a	Perkut.transl.impl.sten.neuv.lieky:5 sten.do viscerál.ciev
8r430.27	Perkut.transl.impl.sten.neuv.lieky:2 stenty do v.cava	8r430.5b↔	Perkut.transl.impl.sten.neuv.lieky:5 sten.do cievd stehna
8r430.28↔	Perkut.transl.impl.sten.neuv.lieky:2 stenty do i. ciev hrud.	8r430.5c↔	Perkut.transl.impl.sten.neuv.lieky:5 sten.do cievd predkolenia
8r430.29↔	Perkut.transl.impl.sten.neuv.lieky:2 stenty do do i.ciev brucha	8r430.5d	Perkut.transl.impl.sten.neuv.lieky:5 sten.do cievd.malform.
8r430.2a	Perkut.transl.impl.sten.neuv.lieky:2 stenty do viscerál.ciev	8r430.5e	Perkut.transl.impl.sten.neuv.lieky:5 sten.do umel.ciev
8r430.2b↔	Perkut.transl.impl.sten.neuv.lieky:2 stenty do cievd stehna	8r430.5f	Perkut.transl.impl.sten.neuv.lieky:5 sten.do spinál.ciev
8r430.2c↔	Perkut.transl.impl.sten.neuv.lieky:2 stenty do cievd predkol	8r430.5g	Perkut.transl.impl.sten.neuovf.uj.lieky:5 sten.do v.portae
8r430.2d	Perkut.transl.impl.sten.neuv.lieky:2 stenty do cievd.malform	8r430.5h↔	Perkut.transl.impl.sten.neuv.lieky:5 sten.do a.carotis, b.n.
8r430.2e	Perkut.transl.impl.sten.neuv.lieky:2 stenty do um.ciev	8r430.5j↔	Perkut.transl.impl.sten.neuv.lieky:5 sten.do a.c.communis
8r430.2f	Perkut.transl.impl.sten.neuv.lieky:2 stenty do spinál.ciev	8r430.5k↔	Perkut.transl.impl.stentu.neuovf.lieky:5 do a.carotis int.extr.
8r430.2g	Perkut.transl.impl.sten.neuv.lieky:2 stenty do v.portae	8r430.5m↔	Perkut.transl.impl.sten.neuv.lieky:5 do a.car.int.extr.s a. car.com
8r430.2h↔	Perkut.transl.impl.sten.neuv.lieky:2 stenty do a.carotis, b.n.	8r430.5n↔	Perkut.transl.impl.sten.neuv.lieky:5 sten.do a.carotis exter.
8r430.2j↔	Perkut.transl.impl.sten.neuv.lieky:2 stenty do a.carot.comm	8r430.5x↔	Perkut.transl.impl.sten.neuv.lieky:5 sten.do ostat.ciev
8r430.2k↔	Perkut.transl.impl.sten.neuv.lieky:2 do a.c.int.extr.	8r430.60	Perkut.transl.impl.stentu.neuovf.lieky:6 a viac stentov do v.cava
8r430.2m↔	Perkut.transl.impl.sten.neuovf.lieky:2 do a.c.int.extr.s a.car.com	8r430.62↔	Perkut.transl.impl.sten.neuv.lieky:6 a viac do cievd pleca a ram
8r430.2n↔	Perkut.transl.impl.sten.neuv.lieky:2 stenty do a.carotis ext	8r430.63↔	Perkut.transl.impl.stentu.neuovf.lieky:6 a viac do cievy predlakt
8r430.2x↔	Perkut.transl.impl.sten.neuv.lieky:2 stenty do ostat.ciev	8r430.64	Perkut.translum.impl.stentu.neuovf.lieky:6 a viac do aorty
8r430.30	Perkut.transl.impl.stentu.neuovf.lieky:3 stenty do intrakran.ciev	8r430.65	Perkut.transl.impl.stentu.neuovf.lieky:6 a viac do istmu aorty
8r430.32↔	Perkut.transl.impl.sten.neuv.lieky:3 do cievy pleca a ram.	8r430.66	Perkut.transl.impl.stentu.neuovf.lieky:6 a viac do duc.art.apert
8r430.33↔	Perkut.transl.impl.sten.neuv.lieky:3 sten.do cievd predlaktia	8r430.67	Perkut.transl.impl.stentu.neuovf.lieky:6 a viac do v.cava
8r430.34	Perkut.transl.impl.sten.neuv.lieky:3 stenty do aorty	8r430.68↔	Perkut.transl.impl.stentu.neuovf.lieky:6 a viac do i.ciev hrud.
8r430.35	Perkut.transl.impl.sten.neuv.lieky:3 sten.do istmu aorty	8r430.69↔	Perkut.transl.impl.stentu.neuovf.lieky:6 a viac do i.ciev brucha
8r430.36	Perkut.transl.impl.sten.neuv.lieky:3 s.ductus arteri.apertus	8r430.6a	Perkut.transl.impl.stentu.neuovf.lieky:6 a viac do viscer.ciev
8r430.37	Perkut.transl.impl.sten.neuv.lieky:3 stenty do v.cava	8r430.6b↔	Perkut.transl.impl.stentu.neuovf.lieky:6 a viac do cievd stehna
8r430.38↔	Perkut.transl.impl.sten.neuv.lieky:3 sten.do i.ciev hrudnika	8r430.6c↔	Perkut.transl.impl.stentu.neuovf.lieky:6 a viac do cievd predkt.
8r430.39↔	Perkut.transl.impl.sten.neuv.lieky:3 s.do i.ciev brucha	8r430.6d	Perkut.transl.impl.stentu.neuovf.lieky:6 a viac do cievd.malfor.
8r430.3a	Perkut.transl.impl.sten.neuv.lieky:3 sten.do viscerál.ciev	8r430.6e	Perkut.transl.impl.stentu.neuovf.lieky:6 a viac do umel.ciev
8r430.3b↔	Perkut.transl.impl.sten.neuovf.lieky:3 stenty do cievd stehna	8r430.6f	Perkut.transl.impl.stentu.neuovf.lieky:6 a viac do spin.ciev
8r430.3c↔	Perkut.transl.impl.sten.neuv.lieky:3 stenty do cievd predkol	8r430.6g	Perkut.transl.impl.stentu.neuovf.lieky:6 a viac do v.portae
8r430.3d	Perkut.transl.impl.sten.neuv.lieky:3 stenty do cievd.malform	8r430.6h↔	Perkut.transl.impl.stentu.neuovf.lieky:6 a viac do a.carot.b.n.
8r430.3e	Perkut.transl.impl.sten.neuv.lieky:3 stenty do umel.ciev	8r430.6j↔	Perkut.transl.impl.stentu.neuv.lieky:6 a viac do a.car.com.
8r430.3f	Perkut.transl.impl.sten.neuv.lieky:3 stenty do spinál.ciev	8r430.6k↔	Perkut.transl.impl.stentu.neuv.lieky:6 a viac do a.car.int.extr.
8r430.3g	Perkut.transl.impl.sten.neuv.lieky:3 stenty do v.portae	8r430.6m↔	Perkut.transl.impl.sten.neuv.lieky:6 a viac a.car.int.ex.s a.car.com
8r430.3h↔	Perkut.transl.impl.sten.neuv.lieky:3 stenty do a.carotis, b.n.	8r430.6n↔	Perkut.transl.impl.stentu.neuv.lieky:6 a viac do a.car.externa
8r430.3j↔	Perkut.transl.impl.sten.neuv.lieky:3 stenty do a.carotis com.	8r430.6x↔	Perkut.transl.impl.stentu.neuv.lieky:6 a viac do ost.ciev
8r430.3k↔	Perkut.transl.impl.stentu.neuovf.lieky:3 do a.carot.inter.extr.	8r431.10	Perkut.transl.impl.stentu.uvofn.lieky:1stent do intrakr.ciev
8r430.3m↔	Perkut.transl.impl.sten.neuv.lieky:3 do a.car.int.extr.s a.c.com	8r431.12↔	Perkut.transl.impl.stentu.uvofn.lieky:1 do cievd pleca a ram
8r430.3n↔	Perkut.transl.impl.sten.neuv.lieky:3 stenty do a.carotis exter	8r431.13↔	Perkut.transl.impl.stentu.uvofn.lieky:1stent do cievd predlakt.
8r430.3x↔	Perkut.transl.impl.sten.neuv.lieky:3 stenty do ostat.ciev	8r431.14	Perkut.transl.impl.stentu.uvofn.lieky:1stent do aorty
8r430.40	Perkut.transl.impl.sten.neuovf.lieky:4 sten.do intrakr.ciev	8r431.15	Perkut.transl.impl.stentu.uvofn.lieky:1stent do istmu aorty
8r430.42↔	Perkut.transl.impl.stentu.neuovf.lieky:4 do cievy pleca a ram.	8r431.16	Perkut.transl.impl.stentu.uvofn.lieky:1stent do duc.art.apert
8r430.43↔	Perkut.transl.impl.sten.neuovf.lieky:4 sten.ciev predlaktia	8r431.17	Perkut.transl.impl.stentu.uvofn.lieky:1 stent do v.cava
8r430.44	Perkut.transl.impl.stentu.neuovf.uj.lieky:4 stenty do aorty	8r431.18↔	Perkut.transl.impl.stentu.uvofn.lieky:1stent do i.ciev hrudnika
8r430.45	Perkut.transl.impl.sten.neuovf.lieky:4 sten.do istmu aorty	8r431.19↔	Perkut.transl.impl.stentu.uvofn.lieky:1stent do i.ciev brucha
8r430.46	Perkut.transl.impl.sten.neuovf.lieky:4 sten.ductus art.apert.	8r431.1a	Perkut.transl.impl.stentu.uvofn.lieky:1stent do viscer.ciev
8r430.47	Perkut.transl.impl.sten.neuovf.lieky:4 stenty do do v.cava	8r431.1b↔	Perkut.transl.impl.stentu.uvofn.lieky:1stent do cievd stehna
8r430.48↔	Perkut.transl.impl.sten.neuovf.lieky:4 stenty do i.ciev hrudnika	8r431.1c↔	Perkut.transl.impl.stentu.uvofn.lieky:1stent do cievd predkol.
8r430.49↔	Perkut.transl.impl.sten.neuovf.lieky:4 stent do do i.ciev brucha	8r431.1d	Perkut.transl.impl.stentu.uvofn.lieky:1stent do cievd.malform.
8r430.4a	Perkut.transl.impl.sten.neuovf.lieky:4 stenty do viscerál.ciev	8r431.1e	Perkut.transl.impl.stentu.uvofn.lieky:1stent do umel.ciev
8r430.4b↔	Perkut.transl.impl.sten.neuovf.lieky:4 stenty do cievy stehna	8r431.1f	Perkut.transl.impl.stentu.uvofn.lieky:1stent do spinál.ciev
8r430.4c↔	Perkut.transl.impl.sten.neuovf.lieky:4 stenty do cievd predkol	8r431.1g	Perkut.transl.impl.stentu.uvofn.lieky:1stent do v.portae
8r430.4d	Perkut.transl.impl.sten.neuovf.lieky:4 stenty do cievd.malform.	8r431.1h↔	Perkut.transl.impl.stentu.uvofn.lieky:1stent do a.carotis,b.n.
8r430.4e	Perkut.transl.impl.sten.neuovf.lieky:4 stenty do um.ciev	8r431.1j↔	Perkut.transl.impl.stentu.uvofn.lieky:1stent do a.car.com.
8r430.4f	Perkut.transl.impl.sten.neuovf.lieky:4 stenty do spinál.ciev	8r431.1k↔	Perkut.transl.impl.stentu.uvofn.lieky:1 do a.carot.int.extr.
8r430.4g	Perkut.transl.impl.sten.neuovf.lieky:4 stenty do v.portae	8r431.1m↔	Perkut.transl.impl.stentu.uvofn.lieky:1 do a.car.int.extr.a.car.com.
8r430.4h↔	Perkut.transl.impl.sten.neuovf.lieky:4 stenty do a.carotis, b.n.	8r431.1n↔	Perkut.transl.impl.stentu.uvofn.lieky:1stent do a.carotis externa
8r430.4j↔	Perkut.transl.impl.sten.neuovf.lieky:4 stenty do a.carotis com.	8r431.1x↔	Perkut.transl.impl.stentu.uvofn.lieky:1stent do ostat.ciev
8r430.4k↔	Perkut.transl.impl.stentu.neuovf.lieky:4 do a.carot.int.extr.	8r431.20	Perkut.transl.impl.stentu.uvofn.lieky:2stenty do intrakran.ciev
8r430.4m↔	Perkut.transl.impl.sten.neuv.lieky:4 do a.car.int.extr.s a.car.com	8r431.22↔	Perkut.transl.impl.stentu.uvofn.lieky:2 do cievd pleca a ram.
8r430.4n↔	Perkut.transl.impl.sten.neuovf.lieky:4 stenty do a.carot.exter	8r431.23↔	Perkut.transl.impl.stentu.uvofn.lieky:2stenty do cievd predlakt.
8r430.4x↔	Perkut.transl.impl.sten.neuovf.lieky:4 stenty do ostat.ciev	8r431.24	Perkut.transl.impl.stentu.uvofn.lieky:2stenty do aorty
8r430.50	Perkut.transl.impl.sten.neuv.lieky:5 sten.do intrakran.ciev	8r431.25	Perkut.transl.impl.stentu.uvofn.lieky:2stenty do istmu aorty
8r430.52↔	Perkut.transl.impl.sten.neuv.lieky:5 sten.do cievy pleca a ram	8r431.26	Perkut.transl.impl.stentu.uvofn.lieky:2st do duc.art.apert.
8r430.53↔	Perkut.transl.impl.sten.neuv.lieky:5 sten.do cievd predlaktia	8r431.27	Perkut.transl.impl.stentu.uvofn.lieky:2 stenty do v.cava
8r430.54	Perkut.transl.impl.sten.neuv.lieky:5 sten.do aorty	8r431.28↔	Perkut.transl.impl.stentu.uvofn.lieky:2stenty do i.ciev hrud.
8r430.55	Perkut.transl.impl.stentu.neuovf.lieky:5 sten.do istmu aorty	8r431.29↔	Perkut.transl.impl.stentu.uvofn.lieky:2stent do i.ciev brucha
8r430.56	Perkut.transl.impl.sten.neuv.lieky:5 sten.do d.arterosus aper.	8r431.2a	Perkut.transl.impl.stentu.uvofn.lieky:2stenty do viscer.ciev

8r431.2b↔	Perkut.transl.impl.stentu uvoľn.lieky:2stenty do ciev stehna	8r431.5f	Perkut.transl.impl.stentu uvoľn.lieky:5sten.do spinál.ciev
8r431.2c↔	Perkut.transl.impl.stentu uvoľn.lieky:2stenty do ciev predkol.	8r431.5g	Perkut.transl.impl.stentu uvoľn.lieky:5sten.do v.portae
8r431.2d	Perkut.transl.impl.stentu uvoľn.lieky:2stenty do ciev.malfor.	8r431.5h↔	Perkut.transl.impl.stentu uvoľn.lieky:5sten.do a.carotis.b.n.
8r431.2e	Perkut.transl.impl.stentu uvoľn.lieky:2stenty do umel.ciev	8r431.5j↔	Perkut.transl.impl.stentu uvoľn.lieky:5sten.do a.car.com.
8r431.2f	Perkut.transl.impl.stentu uvoľn.lieky:2stenty do spinál.ciev	8r431.5k↔	Perkut.transl.impl.stentu uvoľn.lieky:5 do a.car.int.extrakran.
8r431.2g	Perkut.transl.impl.stentu uvoľn.lieky:2stenty do v.portae	8r431.5m↔	Perkut.transl.impl.stentu uvoľn.lieky:5 do a.car.int.extrak.s a.car.com
8r431.2h↔	Perkut.transl.impl.stentu uvoľn.lieky:2stenty do a.carotis,b.n.	8r431.5n↔	Perkut.transl.impl.stentu uvoľn.lieky:5 sten.do a.carotis exter.
8r431.2j↔	Perkut.transl.impl.stentu uvoľn.lieky:2stenty do a.car.com.	8r431.5x↔	Perkut.transl.impl.stentu uvoľn.lieky:5stentov do ost.ciev
8r431.2k↔	Perkut.transl.impl.stentu uvoľn.lieky:2 do a.car.inter.extr.	8r431.60	Perkut.transl.impl.stentu uvoľn.lieky:6 a viac st.do intrakr.ciev
8r431.2m↔	Perkut.transl.impl.stentu uvoľn.lieky:2 do a.car.int.extrak.s a.car.com	8r431.62↔	Perkut.transl.impl.stentu uvoľn.lieky:6 viac do ciev pleca a ram
8r431.2n↔	Perkut.transl.impl.stentu uvoľn.lieky:2stenty do a.carotis exter	8r431.63↔	Perkut.transl.impl.stentu uvoľn.lieky:6 v.sten.do i.ciev predlakt.
8r431.2x↔	Perkut.transl.impl.stentu uvoľn.lieky:2stenty do ostat.ciev	8r431.64	Perkut.transl.impl.stentu uvoľn.lieky:6 a viac st.do aorty
8r431.30	Perkut.transl.impl.stentu uvoľn.lieky:3stenty do intrakr.ciev	8r431.65	Perkut.transl.impl.stentu uvoľn.lieky:6 a viac do istmu aorty
8r431.32↔	Perkut.transl.impl.stentu uvoľn.lieky:3 do ciev pleca a ram.	8r431.66	Perkut.transl.impl.stentu uvoľn.lieky:6 v.sten.do duc.art.aper.
8r431.33↔	Perkut.transl.impl.stentu uvoľn.lieky:3stenty do ciev predlakt.	8r431.67	Perkut.transl.impl.stentu uvoľn.lieky:6 a viac st.do v.cava
8r431.34	Perkut.transl.impl.stentu uvoľn.lieky:3stenty do aorty	8r431.68↔	Perkut.transl.impl.stentu uvoľn.lieky:6 a viac st.do i.ciev hrudn.
8r431.35	Perkut.transl.impl.stentu uvoľn.lieky:3stenty do istmu aorty	8r431.69↔	Perkut.transl.impl.stentu uvoľn.lieky:6 v.sten.do i.ciev brucha
8r431.36	Perkut.transl.impl.stentu uvoľn.lieky:3sten.do duc.art.aper.	8r431.6a	Perkut.transl.impl.stentu uvoľn.lieky:6 a viac do visc.ciev
8r431.37	Perkut.transl.impl.stentu uvoľn.lieky:3 stenty do v.cava	8r431.6b↔	Perkut.transl.impl.stentu uvoľn.lieky:6 a viac st.do ciev stehna
8r431.38↔	Perkut.transl.impl.stentu uvoľn.lieky:3stenty do i.ciev hrud.	8r431.6c↔	Perkut.transl.impl.stentu uvoľn.lieky:6 a viac do ciev predkol
8r431.39↔	Perkut.transl.impl.stentu uvoľn.lieky:3sten do i.ciev brucha	8r431.6d	Perkut.transl.impl.stentu uvoľn.lieky:6 a viac st.do ciev.malf.
8r431.3a	Perkut.transl.impl.stentu uvoľn.lieky:3stenty do viscer.ciev	8r431.6e	Perkut.transl.impl.stentu uvoľn.lieky:6 a viac st.do umel.ciev
8r431.3b↔	Perkut.transl.impl.stentu uvoľn.lieky:3stenty do ciev stehna	8r431.6f	Perkut.transl.impl.stentu uvoľn.lieky:6 v.sten.do spinál.ciev
8r431.3c↔	Perkut.transl.impl.stentu uvoľn.lieky:3stenty do ciev predkol.	8r431.6g	Perkut.transl.impl.stentu uvoľn.lieky:6 a viac st.do v.portae
8r431.3d	Perkut.transl.impl.stentu uvoľn.lieky:3stenty do ciev.malform.	8r431.6h↔	Perkut.transl.impl.stentu uvoľn.lieky:6 v.sten.a.carotis, b.n.
8r431.3e	Perkut.transl.impl.stentu uvoľn.lieky:3stenty do umel.ciev	8r431.6j↔	Perkut.transl.impl.stentu uvoľn.lieky:6 a viac st.do a.car.com
8r431.3f	Perkut.transl.impl.stentu uvoľn.lieky:3stenty do spinál.ciev	8r431.6k↔	Perkut.transl.impl.stentu uvoľn.lieky:6 a viac st.do a.car.int.extrak
8r431.3g	Perkut.transl.impl.stentu uvoľn.lieky:3stenty do v.portae	8r431.6m↔	Perkut.transl.impl.stentu uvoľn.lieky:6-viac do a.car.int.extr.s a.car.com
8r431.3h↔	Perkut.transl.impl.stentu uvoľn.lieky:3stenty do a.carotis,b.n.	8r431.6n↔	Perkut.transl.impl.stentu uvoľn.lieky:6 v.sten.do a.carotis externa
8r431.3j↔	Perkut.transl.impl.stentu uvoľn.lieky:3stenty do a.car.com.	8r431.6x↔	Perkut.transl.impl.stentu uvoľn.lieky:6 a viac st.do ost.ciev
8r431.3k↔	Perkut.transl.impl.stentu uvoľn.lieky:3 do a.car.int.extr.	8r432.10	Perkut.transl.impl.pokr.sten.neuv.l.(stentgr):1 do intrakran.ciev
8r431.3m↔	Perkut.transl.impl.stentu uvoľn.lieky:3 do a.car.int.extr.a.car.com.	8r432.12↔	Perkut.transl.impl.pokr.sten.neuv.l.(stentgr):1 do c.pleca a ram
8r431.3n↔	Perkut.transl.impl.stentu uvoľn.lieky:3stenty do a.carotis exter	8r432.13↔	Perkut.transl.impl.pokr.sten.neuv.l.(stentgr):1 do ciev predlaktia
8r431.3x↔	Perkut.transl.impl.stentu uvoľn.lieky:3ste.do ost.ciev	8r432.14	Perkut.transl.impl.pokr.sten.neuv.l.(stentgr):1 do aorty
8r431.40	Perkut.transl.impl.stentu uvoľn.lieky:4 sten.dointra.ciev	8r432.15	Perkut.transl.impl.pokr.sten.neuv.l.(stentgr):1 do istmu aorty
8r431.42↔	Perkut.transl.impl.stentu uvoľn.lieky:4 do ciev pleca a ram	8r432.16	Perkut.transl.impl.pokr.sten.neuv.l.(stentgr):1 do duc.art.aper
8r431.43↔	Perkut.transl.impl.stentu uvoľn.lieky:4sten.do ciev predlakt.	8r432.17	Perkut.transl.impl.pokr.sten.neuv.l.(stentgr):1 stent do v.cava
8r431.44	Perkut.transl.impl.stentu uvoľn.lieky:4sten.do aorty	8r432.18↔	Perkut.transl.impl.pokr.sten.neuv.lieky(stentgr):1 do i.ciev hrud.
8r431.45	Perkut.transl.impl.stentu uvoľn.lieky:4sten.do do istmu aorty	8r432.19↔	Perkut.transl.impl.pokr.sten.neuv.l.(stentgr):1 do i.ciev brucha
8r431.46	Perkut.transl.impl.stentu uvoľn.lieky:4sten.do duc.art.aper.	8r432.1a	Perkut.transl.impl.pokr.sten.neuv.l.(stentgr):1 do viscerál.ciev
8r431.47	Perkut.transl.impl.stentu uvoľn.lieky:4 stenty do v.cava	8r432.1b↔	Perkut.transl.impl.pokr.sten.neuv.l.(stentgr):1 do ciev stehna
8r431.48↔	Perkut.transl.impl.stentu uvoľn.lieky:4sten.do i.ciev hrud.	8r432.1c↔	Perkut.transl.impl.pokr.sten.neuv.l.(stentgr):1 do ciev predkol
8r431.49↔	Perkut.transl.impl.stentu uvoľn.lieky:4sten do i.ciev brucha	8r432.1d	Perkut.transl.impl.pokr.sten.neuv.l.(stentgr):1 do ciev.malform
8r431.4a	Perkut.transl.impl.stentu uvoľn.lieky:4sten.do viscer.ciev	8r432.1e	Perkut.transl.impl.pokr.sten.neuv.lieky(stentgr):1 do um.ciev
8r431.4b↔	Perkut.transl.impl.stentu uvoľn.lieky:4sten.do ciev stehna	8r432.1f	Perkut.transl.impl.pokr.sten.neuv.l.(stentgr):1 do spinál.ciev
8r431.4c↔	Perkut.transl.impl.stentu uvoľn.lieky:4sten.do ciev predkol.	8r432.1g	Perkut.transl.impl.pokr.sten.neuv.l.(stentgr):1 do v.portae
8r431.4d	Perkut.transl.impl.stentu uvoľn.lieky:4sten.do ciev.malfor.	8r432.1h↔	Perkut.transl.impl.pokr.sten.neuv.l.(stentgr):1 do a.carotis, b.n.
8r431.4e	Perkut.transl.impl.stentu uvoľn.lieky:4sten.do umel.ciev	8r432.1j↔	Perkut.transl.impl.pokr.sten.neuv.l.(stentgr):1 do a.carotis com
8r431.4f	Perkut.transl.impl.stentu uvoľn.lieky:4sten.do spinál.ciev	8r432.1k↔	Perkut.transl.impl.pokr.sten.neuv.l.(stentgr):1 do a.car.int.extrak
8r431.4g	Perkut.transl.impl.stentu uvoľn.lieky:4sten.do v.portae	8r432.1m↔	Perkut.transl.impl.pokr.sten.neuv.lieky(stentgr):1 a.car.int.extr.s a.car.com
8r431.4h↔	Perkut.transl.impl.stentu uvoľn.lieky:4sten.do a.carotis,b.n.	8r432.1n↔	Perkut.transl.impl.pokr.sten.neuv.l.(stentgr):1 do a.carot.externa
8r431.4j↔	Perkut.transl.impl.stentu uvoľn.lieky:4sten.do a.carot.com.	8r432.1x↔	Perkut.transl.impl.pokr.sten.neuv.l.(stentgr):1 do ostat.ciev
8r431.4k↔	Perkut.transl.impl.stentu uvoľn.lieky:4 do a.car. int.extr.	8r432.20	Perkut.transl.impl.pokr.sten.neuv.lieky(stentgr):2 do intrakr.ciev
8r431.4m↔	Perkut.transl.impl.stentu uvoľn.lieky:4 do a.car.int.extr.s a.car.com	8r432.22↔	Perkut.transl.impl.pokr.sten.neuv.l.(stentgr):2 do c.pleca a ram
8r431.4n↔	Perkut.transl.impl.stentu uvoľn.lieky:4sten.do a.carotis externa	8r432.23↔	Perkut.transl.impl.pokr.sten.neuv.l.(stentgr):2 do ciev predlakt
8r431.4x↔	Perkut.transl.impl.stentu uvoľn.lieky:4stenty do ost.ciev	8r432.24	Perkut.transl.impl.pokr.sten.neuv.lieky(stentgr):2 do aorty
8r431.50	Perkut.transl.impl.stentu uvoľn.lieky:5sten.do intrakran.ciev	8r432.25	Perkut.transl.impl.pokr.sten.neuv.lieky(stentgr):2 do istmu aorty
8r431.52↔	Perkut.transl.impl.stentu uvoľn.lieky:5 do ciev pleca a ram	8r432.26	Perkut.transl.impl.pokr.sten.neuv.lieky(stentgr):2 do duc.art.aper
8r431.53↔	Perkut.transl.impl.stentu uvoľn.lieky:5sten.do ciev predlakt	8r432.27	Perkut.transl.impl.pokr.sten.neuv.lieky(stentgr):2 do v.cava
8r431.54	Perkut.transl.impl.stentu uvoľn.lieky:5sten.do aorty	8r432.28↔	Perkut.transl.impl.pokr.sten.neuv.lieky(stentgr):2 do i.ciev hrud
8r431.55	Perkut.transl.impl.stentu uvoľn.lieky:5sten.do do istmu aorty	8r432.29↔	Perkut.transl.impl.pokr.sten.neuv.lieky(stentgr):2 do i.ciev brucha
8r431.56	Perkut.transl.impl.stentu uvoľn.lieky:5 do duc.art.aper.	8r432.2a	Perkut.transl.impl.pokr.sten.neuv.lieky(stentgr):2 do viscerál.ciev
8r431.57	Perkut.transl.impl.stentu uvoľn.lieky:5 do v.cava	8r432.2b↔	Perkut.transl.impl.pokr.sten.neuv.lieky(stentgr):2 do ciev stehna
8r431.58↔	Perkut.transl.impl.stentu uvoľn.lieky:5sten.do i.ciev hrud.	8r432.2c↔	Perkut.transl.impl.pokr.sten.neuv.lieky(stentgr):2 do ciev predkol
8r431.59↔	Perkut.transl.impl.stentu uvoľn.lieky:5sten do i.ciev brucha	8r432.2d	Perkut.transl.impl.pokr.sten.neuv.lieky(stentgr):2 do ciev.malform
8r431.5a	Perkut.transl.impl.stentu uvoľn.lieky:5sten.do viscer.ciev	8r432.2e	Perkut.transl.impl.pokr.sten.neuv.lieky(stentgr):2 do umel.ciev
8r431.5b↔	Perkut.transl.impl.stentu uvoľn.lieky:5sten.do ciev stehna	8r432.2f	Perkut.transl.impl.pokr.sten.neuv.lieky(stentgr):2 do spinál.ciev
8r431.5c↔	Perkut.transl.impl.stentu uvoľn.lieky:5sten.do ciev predkol	8r432.2g	Perkut.transl.impl.pokr.sten.neuv.lieky(stentgr):2 do v.portae
8r431.5d	Perkut.transl.impl.stentu uvoľn.lieky:5sten.do ciev.malform	8r432.2h↔	Perkut.transl.impl.pokr.sten.neuv.lieky(stentgr):2 do a.carotis, b.n.
8r431.5e	Perkut.transl.impl.stentu uvoľn.lieky:5sten.do umel.ciev	8r432.2j↔	Perkut.transl.impl.pokr.sten.neuv.lieky(stentgr):2 do a.carot.com

8r432.2k↔	Perk.transl.impl.pokr.sten.neuovf.l.(sttgr):2 do a.car.int.extr.	8r432.60	Perk.tr.impl.pokr.sten.neuv.l.(stentgrf):6-v.do intrakr.ciev
8r432.2m↔	Perk.tran.impl.pokr.ste.neu.l.(sttgr):2,a.car.int.extr,a.car.com	8r432.62↔	Perk.tr.impl.pokr.sten.neuv.l.(stentgrf):6-v. do c.pleca,ram
8r432.2n↔	Perk.tran.impl.pokryt.sten.neuv.l.(stentgr):2 do a.carot.exter.	8r432.63↔	Perk.tr.impl.pokr.sten.neuv.l.(stentgrf):6-v.do ciev predlakt
8r432.2x↔	Perk.transl.impl.pokr.stentu.neuovf.liek(stentgr):2 do ost.ciev	8r432.64	Perk.tr.impl.pokr.sten.neuv.l.(stentgrf):6-viac do aorty
8r432.30	Perk.transl.impl.pokr.sten.neuv.l.(stentgr):3 do intrakr.ciev	8r432.65	Perk.tr.impl.pokr.sten.neuv.l.(stentgrf):6-v.do do istmu aorty
8r432.32↔	Perk.transl.impl.pokryt.sten.neuv.l.(sttgr):3 do c. pleca a ram	8r432.66	Perk.tr.impl.pokr.sten.neuv.l.(stentgrf):6-v.do duc.art.apert.
8r432.33↔	Perk.transl.impl.pokr.sten.neuv.l.(stentgr):3 do ciev predlakt	8r432.67	Perk.tr.impl.pokr.sten.neuv.l.(stentgrf):6-v.do do v.cava
8r432.34	Perk.tran.impl.pokryt.sten.neuovf.liek(stentgr):3 do aorty	8r432.68↔	Perk.tr.impl.pokr.sten.neu.l.(stentgrf):6-v.do i.ciev hrud.
8r432.35	Perk.tran.impl.pokr.sten.neuovf.liek(stgr):3 do istmu aorty	8r432.69↔	Perk.tr.impl.pokr.sten.neuv.l.(Stgr.):6-viac do i.ciev brucha
8r432.36	Perk.transl.impl.pokryt.sten.neuv.l.(sttgr):3 do duct.art.apert	8r432.6a	Perk.tr.impl.pokr.sten.neuv.l.(stentgrf):6-v.do viscerál.ciev
8r432.37	Perk.tran.impl.pokryt.sten.neuovf.liek(stentgr):3 do v.cava	8r432.6b↔	Perk.tr.impl.pokr.sten.neuv.l.(stentgrf):6-v.do ciev stehna
8r432.38↔	Perkut.transl.impl.pokr.sten.neuv.l.(stentgr):3 do i.ciev hrud.	8r432.6c↔	Perk.trl.impl.pokr.sten.neuv.l.(stentgrf):6-v.do ciev.predkol
8r432.39↔	Perk.tran.implant.pokr.sten.neuv.l.(stentgr):3 do i.ciev brucha	8r432.6d	Perk.tr.impl.pokr.sten.neuv.l.(stentgrf):6-v.do ciev.malform.
8r432.3a	Perk.tran.impl.pokryt.sten.neuv.liek(sttgr):3 do viscerál.ciev	8r432.6e	Perk.tr.impl.pokr.sten.neuv.l.(stentgrf):6-v.do umel.ciev
8r432.3b↔	Perk.transl.impl.pokr.sten.neuovf.l.(stentgr):3 do ciev stehna	8r432.6f	Perk.tr.impl.pokr.sten.neuv.l.(stentgrf):6-v.do spinál.ciev
8r432.3c↔	Perk.transl.impl.pokryt.sten.neuv.l.(stentgr):3 do ciev predkol	8r432.6g	Perk.tr.impl.pokr.sten.neuv.l.(stentgrf):6-v.do v.portae
8r432.3d	Perk.transl.impl.pokryt.sten.neuv.l.(sttgr):3 do a.car.int.extrakt	8r432.6h↔	Perk.tr.impl.pokr.sten.neuv.liek.:6-v.do a.carotis, b.n.
8r432.3e	Perkut.transl.impl.pokr.sten.neuv.l.(stentgr):3 do umel.ciev	8r432.6j↔	Perk.tr.impl.pokr.sten.neuv.l.(stentgrf):6-v.do a.car.com.
8r432.3f	Perk.tran.impl.pokr.sten.neuv.l.(stentgr):3 do spinál.ciev	8r432.6k↔	Perk.tr.impl.pokr.sten.neuv.l.(stentgrf):6-v.do a.car.int.ext
8r432.3g	Perk.tran.impl.pokr.sten.neuovf.liek(stentgr):3 do v.portae	8r432.6m↔	Perk.tr.impl.pokryt.ste.neuv.l:6-v.do a.car.int.ext.s a.car.com
8r432.3h↔	Perk.tran.impl.pokr.sten.neuv.l.(stentgr):3 do a.carotis, b.n.	8r432.6n↔	Perk.tr.impl.pokr.sten.neuv.l.(stentgrf):6-v.do a.car.externa
8r432.3j↔	Perk.tran.impl.pokr.sten.neuv.l.(stentgr):3 do a.carotis.com.	8r432.6x↔	Perk.tr.impl.pokr.sten.neuovf.liek(stentgrf):6-v.do ostat.ciev
8r432.3k↔	Perk.tran.impl.pokryt.sten.neuv.l.(sttgr):3 do a.car.int.extrakt	8r433.10	Perkut.transl.impl.biorezorb.stentutu:1 do intrakraniál.ciev
8r432.3m↔	Perk.tran.impl.pokr.ste.neu.l.(sttgr):3,a.car. int.ext.,a.car.com	8r433.12↔	Perkut.transl.impl.biorezorb.stentu:1 do ciev pleca a ram
8r432.3n↔	Perk.tran.impl.pokr.sten.neuv.l.(stentgr):3 do a.carot.externa	8r433.13↔	Perkut.transl.impl.biorezorb.stentu:1 do ciev predlaktia
8r432.3x↔	Perk.translum.impl.pokryt.sten.neuv.l.(stentgr):3 do ost.ciev	8r433.14	Perkut.transl.impl.biorezorb.stentu:1 do aorty
8r432.40	Perkut.transl.impl.pokr.sten.neuv.l.(stentgr):4 do intrakr.ciev	8r433.15	Perkut.transl.impl.biorezorb.stentu:1 do istmu aorty
8r432.42↔	Perk.tran.impl.pokr.sten.neuv.l.(stentgr):4 do c.pleca a ram	8r433.16	Perkut.transl.impl.biorezorb.stentu:1 do duc.art.apertus
8r432.43↔	Perk.transl.impl.pokryt.sten.neuv.l.(stentgr):4 do ciev predlakt	8r433.17	Perkut.transl.impl.biorezorb.stentutu:1 do v.cava
8r432.44	Perkut.transl.impl.pokryt.sten.neuovf.liek(stentgr):4 do aorty	8r433.18↔	Perkut.transl.impl.biorezorb.stentu:1 do i.ciev hrudníka
8r432.45	Perk.tran.impl.pokryt.stent.neuovf.liek(sttgr):4 do istmu aorty	8r433.19↔	Perkut.transl.impl.biorezorb.stentu:1 do i.ciev brucha
8r432.46	Perk.transl.impl.pokr.sten.neuv.l.(stentgr):4 do duc.art.apert	8r433.1a	Perkut.transl.impl.biorezorb.stentu:1 do viscerál.ciev
8r432.47	Perk.transl.impl.pokryt.stentu.neuovf.l.(stentgr):4 do v.cava	8r433.1b↔	Perkut.transl.impl.biorezorb.stentu:1 do ciev stehna
8r432.48↔	Perk.transl.impl.pokryt.sten.neuv.l.(stentgr):4 do i.ciev hrud.	8r433.1c↔	Perkut.transl.impl.biorezorb.stentu:1 do ciev predkolenia
8r432.49↔	Perk.tran.impl.pokryt.sten.neuv.l.(stentgr):4 do i.ciev brucha	8r433.1d	Perkut.transl.impl.biorezorb.stentu:1 do ciev.malform.
8r432.4a	Perk.transl.impl.pokr.sten.neuv.l.(stentgr):4 do viscerál.ciev	8r433.1e	Perkut.transl.impl.biorezorb.stentu:1 do umel.ciev
8r432.4b↔	Perk.tran.impl.pokr.stent.neuovf.liek(stentgr):4 do ciev stehna	8r433.1f	Perkut.transl.impl.biorezorb.stentu:1 do spinálne ciev
8r432.4c↔	Perk.tran.impl.pokryt.sten.neuv.l.(stentgr):4 do ciev predkol	8r433.1g	Perkut.transl.impl.biorezorb.stentu:1 do v.portae
8r432.4d	Perk.transl.impl.pokryt.sten.neuv.l.(sttgr):4 do ciev.malform	8r433.1h↔	Perkut.transl.impl.biorezorb.stentu:1 do a.carotis, b.n.
8r432.4e	Perk.tran.impl.pokr.sten.neuv.l.(stentgr):4 do umel.ciev	8r433.1j↔	Perkut.transl.impl.biorezorb.stentu:1 do a.carotis communis
8r432.4f	Perk.tran.impl.pokr.sten.neuv.l.(stentgr):4 do spinál.ciev	8r433.1k↔	Perkut.transl.impl.biorezorb.stentu:1 do a.car.int.extrakt
8r432.4g	Perk.tran.impl.pokr.sten.neuv.l.(stentgr):4 do v.portae	8r433.1m↔	Perkut.transl.impl.biorezorb.ste:1 do a.car.int.ext.s a. c.com.
8r432.4h↔	Perk.tran.impl.pokr.sten.neuv.l.(stentgr):4 do a.carotis,b.n.	8r433.1n↔	Perkut.transl.impl.biorezorb.stentu:1 do a.carotis externa
8r432.4j↔	Perk.tran.impl.pokr.sten.neuv.l.(stentgr):4 do a.carotis.com.	8r433.1x↔	Perkut.transl.impl.biorezorb.stentu:1 do ostat.ciev
8r432.4k↔	Perk.tran.impl.pokr.sten.neuv.l.(sttgr):4 do a.car.int.extrakt	8r433.20	Perkut.transl.impl.biorezorb.stentutu:2 do intrakraniál.ciev
8r432.4m↔	Perk.tran.impl.pokr.sten.neu.l.(sttgr):4,a.car.int.ext.s a.car.c.	8r433.22↔	Perkut.transl.impl.biorezorb.stentu:2 do ciev pleca a ram
8r432.4n↔	Perk.tran.impl.pokr.sten.neuv.l.(stentgr):4 do a.car.externa	8r433.23↔	Perkut.transl.impl.biorezorb.stentu:2 do ciev predlaktia
8r432.4x↔	Perk.tran.impl.pokr.sten.neuv.liek(stentgr):4 do ostat.ciev	8r433.24	Perkut.transl.impl.biorezorb.stentu:2 do aorty
8r432.50	Perkut.transl.impl.pokrytého.ste.neuovf.liek:5 do intrakra.c	8r433.25	Perkut.transl.impl.biorezorb.stentu:2 do istmu aorty
8r432.52↔	Perkut.transl.impl.pokr.sten.neuv.l.(sttgr):5 do c.pleca a ram	8r433.26	Perkut.transl.impl.biorezorb.stentu:2 do duct.art.apertus
8r432.53↔	Perkut.transl.impl.pokr.sten.neuv.l.(sttgr):5 do ciev predlakt	8r433.27	Perkut.translum.impl.biorezorb.stentu:2 do v.cava
8r432.54	Perkut.transl.impl.pokr.sten.neuv.l.(stentgr):5 do aorty	8r433.28↔	Perkut.transl.implant.biorezorb.stentu:2 do i.ciev hrudníka
8r432.55	Perkut.transl.impl.pokr.sten.neuv.l.(sttgr):5 do istmu aorty	8r433.29↔	Perkut.transl.impl.biorezorb.stentu:2 stent do i.ciev brucha
8r432.56	Perkut.transl.impl.pokr.sten.neuv.l.(sttgr):5 do duc.art.apert	8r433.2a	Perkut.transl.impl.biorezorb.stentu:2 do viscerál.ciev
8r432.57	Perkut.transl.impl.pokr.sten.neuv.l.(stentgr):5 do v.cava	8r433.2b↔	Perkut.transl.impl.biorezorb.stentu:2 do ciev stehna
8r432.58↔	Perkut.transl.impl.pokr.sten.neuv.l.(stentgr):5 do i.ciev hrud.	8r433.2c↔	Perkut.transl.impl.biorezorb.stentu:2 do ciev predkolenia
8r432.59↔	Perkut.transl.impl.pokr.sten.neuv.l.(sttgr):5 do i.ciev brucha	8r433.2d	Perkut.transl.impl.biorezorb.stentu:2 do ciev.malform.
8r432.5a	Perk.transl.impl.pokr.sten.neuv.l.(stentgr):5 do viscerál.ciev	8r433.2e	Perkut.transl.impl.biorezorb.stentu:2 do umel.ciev
8r432.5b↔	Perkut.transl.impl.pokr.sten.neuv.l.(stentgr.):5 do ciev stehna	8r433.2f	Perkut.transl.impl.biorezorb.stentu:2 do spinál.ciev
8r432.5c↔	Perkut.transl.impl.pokr.sten.neuv.l.(stentgr):5 do ciev predkol	8r433.2g	Perkut.transl.impl.biorezorb.stentu:2 do v.portae
8r432.5d	Perkut.transl.impl.pokr.sten.neuv.l.(stentgr):5 do ciev.malf.	8r433.2h↔	Perkut.transl.impl.biorezorb.stentu:2 do a.carotis, b.n.
8r432.5e	Perkut.transl.impl.pokr.sten.neuv.l.(stentgr):5 do umel.ciev	8r433.2j↔	Perkut.transl.impl.biorezorb.stentu:2 do a.carotis communis
8r432.5f	Perkut.transl.impl.pokr.sten.neuv.l.(stentgr):5 do spin.ciev	8r433.2k↔	Perkut.transl.impl.biore.ste:2 do a.carotis inter.extrakraniál.
8r432.5g	Perkut.transl.impl.pokr.sten.neuv.l.(stentgr):5 do v.portae	8r433.2m↔	Perkut.transl.impl.biore.ste:2 do a.car.inter.extr.s a.car.com
8r432.5h↔	Perk.transl.impl.pokr.sten.neuv.l.(stentgr):5 do a.carotis,b.n	8r433.2n↔	Perkut.transl.impl.biorezorb.stentu:2 do a.carotis externa
8r432.5j↔	Perkut.transl.impl.pokr.sten.neuv.l.(stentgr):5 do a.car.com.	8r433.2x↔	Perkut.transl.implant.biorezorb.stentu:2 do ostat.ciev
8r432.5k↔	Perk.transl.impl.pokr.sten.neuv.l.(sttgr):5 do a.car.int.extrakt	8r433.30	Perkut.transl.impl.biorezorb.stentu:3 do intrakraniál.ciev
8r432.5m↔	Perk.tran.imp.pokr.ste.neuovf.l.(sttgr):5,a.c.int.ext.s a.c.com.	8r433.32↔	Perkut.transl.impl.biorezorb.stentu:3 do ciev pleca a ram
8r432.5n↔	Perkut.transl.impl.pokr.sten.neuv.l.(stentgr):5 do a.car.exter	8r433.33↔	Perkut.transl.impl.biorezorb.stentu:3 do ciev predlaktia
8r432.5x↔	Perkut.transl.impl.pokr.sten.neuv.liek(stentgr):5 do ost.ciev	8r433.34	Perkut.translum.implant.biorezorb.stentu:3 do aorty

8r433.35	Perkut.transl.impl.biorezorb.stentu:3 do istmu aorty	8r433.69↔	Perkut.transl.impl.biorezorb.stentu:6 a viac do i.ciev brucha
8r433.36	Perkut.transl.impl.biorezorb.stentu:3 do duc.arter.apertus	8r433.6a	Perkut.transl.impl.biorezorb.stentu:6 a viac do visceral.ciev
8r433.37	Perkut.transl.impl.biorezorb.stentu:3 do v.cava	8r433.6b↔	Perkut.transl.impl.biorezorb.stentu:6 a viac do ciev stehna
8r433.38↔	Perkut.transl.impl.biorezorb.stentu:3 do i.ciev hrudnika	8r433.6c↔	Perkut.transl.impl.biorezorb.stentu:6 a viac do ciev predkol.
8r433.39↔	Perkut.transl.impl.biorezorb.stentu:3 do i.ciev brucha	8r433.6d	Perkut.transl.impl.biorezorb.stentu:6 a viac do ciev.malform
8r433.3a	Perkut.transl.impl.biorezorb.stentu:3 do visceral.ciev	8r433.6e	Perkut.transl.impl.biorezorb.stentu:6 a viac do umel.ciev
8r433.3b↔	Perkut.transl.impl.biorezorb.stentu:3 do ciev stehna	8r433.6f	Perkut.transl.impl.biorezorb.stentu:6 a viac do spinál.ciev
8r433.3c↔	Perkut.transl.impl.biorezorb.stentu:3 do ciev predkolenia	8r433.6g	Perkut.transl.impl.biorezorb.stentu:6 a viac do v. portae
8r433.3d	Perkut.translum.impl.biorezorb.stentu:3 do ciev.malformácií	8r433.6h↔	Perkut.transl.impl.biorezorb.stentu:6 a viac do a.carotis, b.n.
8r433.3e	Perkut.transl.impl.biorezorb.stentu:3 do umel.ciev	8r433.6j↔	Perkut.transl.impl.biorezorb.stentu:6 a viac do a.carotis com.
8r433.3f	Perkut.transl.impl.biorezorb.stentu:3 do spinál.ciev	8r433.6k↔	Perkut.transl.impl.biorezorb.stentu:6 a viac do a.car.int.extrak.
8r433.3g	Perkut.transl.impl.biorezorb.stentu:3 do v.portae	8r433.6m↔	Perk.tran.impl.biorez.ste:6 a viac a.car.inter.ext.s a car.com.
8r433.3h↔	Perkut.transl.impl.biorezorb.stentu:3 do a.carotis, b.n.	8r433.6n↔	Perkut.transl.impl.biorezorb.stentu:6 a viac do a.carot.exter
8r433.3j↔	Perkut.transl.impl.biorezorb.stentu:3 do a.carotis communis	8r433.6x↔	Perkut.transl.impl.biorezorb.stentu:6 a viac do ostat.ciev
8r433.3k↔	Perkut.transl.impl.biorezorb.stentu:3 do a.carot.inter.extrakr	8r434.00	Perkut.transl.impl.nepokryt.CP-stentu:1 do intrakran.ciev
8r433.3m↔	Perk.transl.impl.bior.ste:3 do a.car.inter.extrakr.s a car.com	8r434.02↔	Perkut.transl.impl.nepokryt.CP-stentu:1 do ciev pleca a ram
8r433.3n↔	Perkut.transl.impl.biorezorb.stentu:3 do a.carotis externa	8r434.03↔	Perkut.transl.impl.nepokr.CP-stentu:1 do i.ciev brucha
8r433.3x↔	Perkut.transl.impl.biorezorb.stentu:3 do ostat.ciev	8r434.04	Perkut.translum.impl.nepokryt.CP-stentu:1 do aorty
8r433.40	Perkut.transl.impl.biorezorb.stentu:4 do intrakraniál.ciev	8r434.05	Perkut.transl.impl.nepokr.CP-stent:1 do istmu aorty
8r433.42↔	Perkut.transl.impl.biorezorb.stentu:4 do ciev pleca a ramena	8r434.06	Perkut.transl.impl.nepokryt.CP-stentu:1 do duct.art.apertus
8r433.43↔	Perkut.transl.impl.biorezorb.stentu:4 do ciev predlaktia	8r434.07	Perkut.translumin.impl.nepokrytého CP-stentu:1 do v.cava
8r433.44	Perkut.transl.impl.biorezorb.stntue:4 do aorty	8r434.08↔	Perkut.transl.impl.nepokryt.CP-stentu:1 do i.ciev hrudnika
8r433.45	Perkut.transl.impl.biorezorb.stentu:4 do istmu aorty	8r434.09↔	Perkut.transl.impl.nepokr.CP-stentu:1 do i.ciev brucha
8r433.46	Perkut.transl.impl.biorezorb.stentu:4 do duc.arter.apertus	8r434.0a	Perkut.transl.impl.nepokryt.CP-stentu:1 do visceral.ciev
8r433.47	Perkut.translum.implant.biorezorb.stentu:4 do v.cava	8r434.0b↔	Perkut.transl.impl.nepokryt.CP-stentu:1 do ciev stehna
8r433.48↔	Perkut.transl.impl.biorezorb.stentu:4 do i.ciev hrudnika	8r434.0c↔	Perkut.transl.impl.nepokryt.CP-stentu:1 do ciev predkol.
8r433.49↔	Perkut.transl.impl.biorezorb.stentu:4 do i.ciev brucha	8r434.0d	Perkut.transl.impl.nepo.CP-stentu:1 do ciev.malform.
8r433.4a	Perkut.transl.impl.biorezorb.stentu:4 do visceral.ciev	8r434.0e	Perkut.transl.impl.nepokryt.CP-stentu:1 do umel.ciev
8r433.4b↔	Perkut.transl.impl.biorezorb.stentu:4 do ciev stehna	8r434.0f	Perkut.transl.impl.nepokryt.CP-stentu:1 do spin.ciev
8r433.4c↔	Perkut.transl.impl.biorezorb.stentu:4 do ciev predkolenia	8r434.0g	Perkut.transl.impl.nepokryt.CP-stentu:1 do v.portae
8r433.4d	Perkut.transl.impl.biorezorb.stentu:4 do ciev.malform	8r434.0h↔	Perkut.transl.impl.nepokryt.CP-stentu:1 do a.carotis, b.n.
8r433.4e	Perkut.transl.impl.biorezorb.stentu:4 do umel.ciev	8r434.0j↔	Perkut.transl.impl.nepokryt.CP-stentu:1 do a.carot.communis
8r433.4f	Perkut.transl.impl.biorezorb.stentu:4 do spinál.ciev	8r434.0k↔	Perkut.transl.impl.nepokryt.CP-stentu:1 do a.carot.int.extrakr
8r433.4g	Perkut.transl.impl.biorezorb.stentu:4 do v.portae	8r434.0m↔	Perkut.transl.impl.nepokryt.CP-stentu:1 do a.c.int.ex., a.c.com
8r433.4h↔	Perkut.transl.impl.biorezorb.stentu:4 do a.carotis, b.n.	8r434.0n↔	Perkut.transl.impl.nepokryt.CP-stentu:1 do a.carotis externa
8r433.4j↔	Perkut.transl.impl.biorezorb.stentu:4 do a.carotis communis	8r434.0x↔	Perkután.translum.impl.nepokryt.CP-stentu:1 do ost.ciev
8r433.4k↔	Perkut.transl.impl.biorezorb.ste:4 do a.carotis inter.extrakr.	8r434.10	Perkut.transl.impl.nepokryt.CP-stentu:2 a viac do intrakran.c
8r433.4m↔	Perkut.transl.impl.biorez.ste:4 do a.car.int.ex.s a car.com.	8r434.12↔	Perkut.transl.impl.nepokr.CP-stentu:2-v. do ciev pleca a ram.
8r433.4n↔	Perkut.transl.impl.biorezorb.stentu:4 do a.carotis externa	8r434.13↔	Perk.transl.impl.nepokryt.CP-stentu:2 a viac do ciev predlakt
8r433.4x↔	Perkut.transl.impl.biorezorb.stentu:4 do ostat.ciev	8r434.14	Perkut.translum.impl.nepokryt.CP-stentu:2 a viac do aorty
8r433.50	Perkut.transl.impl.biorezorb.stentu:5 do intrakraniál.ciev	8r434.15	Perkut.transl.impl.nepokr.CP-stentu:2 a viac do istmu aorty
8r433.52↔	Perkut.transl.impl.biorezorb.stentu:5 do ciev pleca a ram	8r434.16	Perk.transl.impl.nepokryt.CP-stentu:2 a viac do duct.art.aper.
8r433.53↔	Perkut.transl.impl.biorezorb.stentu:5 do ciev predlakt	8r434.17	Perkut.translum.impl.nepokr.CP-stentu:2 a viac do v.cava
8r433.54	Perkut.transluminál.impl.biorezorb.atef.stentu:5 do aorty	8r434.18↔	Perkut.transl.impl.nepokryt.CP-stentu:2 a viac do i.ciev hrud.
8r433.55	Perkut.transl.impl.biorezorb.stentu:5 do istmu aorty	8r434.19↔	Perkut.transl.impl.nepokr.CP-stentu:2 a viac do i.ciev brucha
8r433.56	Perkut.transl.impl.biorezorb.stentu:5 do duc.arter.apertus	8r434.1a	Perkut.transl.impl.nepokryt.CP-stentu:2 a viac do visceral.ciev
8r433.57	Perkut.transl.impl.biorezorb.stentu:5 do v.cava	8r434.1b↔	Perkut.transl.impl.nepokryt.CP-stentu:2 a viac do ciev stehna
8r433.58↔	Perkut.transl.impl.biorezorb.stentu:5 do i.ciev hrudnika	8r434.1c↔	Perkut.transl.impl.nepokryt.CP-stentu:2 a viac do ciev predkol
8r433.59↔	Perkut.transl.impl.biorezorb.stentu:5 do i.ciev brucha	8r434.1d	Perk.transl.impl.nepokryt.CP-stentu:2 a viac do ciev.malform
8r433.5a	Perkut.transl.impl.biorezorb.stentu:5 do visceral.ciev	8r434.1e	Perkut.transl.impl.nepokryt.CP-stentu:2 a viac do umel.ciev
8r433.5b↔	Perkut.transl.impl.biorezorb.stentu:5 do ciev stehna	8r434.1f	Perkut.transl.impl.nepokryt.CP-stentu:2 a viac do spin.ciev
8r433.5c↔	Perkut.transl.impl.biorezorb.stentu:5 do ciev predkolenia	8r434.1g	Perkut.transl.impl.nepokryt.CP-stentu:2 a viac do v.portae
8r433.5d	Perkut.transl.impl.biorezorb.stentu:5 do ciev.malformácií	8r434.1h↔	Perkut.transl.impl.nepokryt.CP-stentu:2 a viac do a.carot.,b.n.
8r433.5e	Perkut.transl.impl.biorezorb.stentu:5 do umelých ciev	8r434.1j↔	Perkut.transl.impl.nepokryt.CP-stentu:2 a viac do a.car.com.
8r433.5f	Perkut.transl.impl.biorezorb.stentu:5 do spinál.ciev	8r434.1k↔	Perk.transl.impl.nepokr.CP-ste:2 a viac do a.car.int.extrakr.
8r433.5g	Perkut.transl.impl.biorezorb.stentu:5 do v. portae	8r434.1m↔	Perk.transl.impl.nepokr.CP-st:2-v. do a.car.int.ext., a car.com
8r433.5h↔	Perkut.transl.impl.biorezorb.stentu:5 do a.carotis, b.n.	8r434.1n↔	Perkut.transl.impl.nepokryt.CP-stentu:2 a viac do a.car.exter
8r433.5j↔	Perkut.transl.impl.biorezorb.stentu:5 do a.carotis communis	8r434.1x↔	Perkut.transl.impl.nepokryt.CP-stentu:2 a viac do ost.ciev
8r433.5k↔	Perkut.transl.impl.biorezorb.stentu:5 do a.carot.int.extrakr.	8r435.00	Perkut.transl.impl.pokryt.CP-stentu:1 do intrakran.ciev
8r433.5m↔	Perkut.transl.impl.biorezo.ste:5 a car.inter.extrakr.s a car.com	8r435.02↔	Perkut.transl.impl.pokryt.CP-stentu:1 do ciev pleca a ram.
8r433.5n↔	Perkut.transl.impl.biorezorb.stentu:5 do a.carotis externa	8r435.03↔	Perkut.transl.impl.pokryt.CP-stentu:1 do ciev predlakt.
8r433.5x↔	Perkut.transl.impl.biorezorb.stentu:5 do ostat.ciev	8r435.04	Perkut.transl.impl.pokrytého CP-stentu:1 do aorty
8r433.60	Perkut.transl.impl.biorezorb.stentu:6 a viac do intrakr.ciev	8r435.05	Perkut.transl.impl.pokrytého CP-stentu:1 do istmu aorty
8r433.62↔	Perkut.transl.impl.biorezorb.stentu:6-viac do cie.pleca a ram	8r435.06	Perkut.transl.impl.pokrytého CP-stentu:1 do duct.art.apert.
8r433.63↔	Perkut.transl.impl.biorezorb.stentu:6 a viac do ciev predlakt	8r435.07	Perkut.translum.impl.pokryt.CP-stentu:1 do v.cava
8r433.64	Perkut.transl.impl.biorezorb.stentu:6 a viac do aorty	8r435.08↔	Perkut.transl.impl.pokryt.CP-stentu:1 do i.ciev hrudnika
8r433.65	Perkut.transl.impl.biorezorb.stentu:6 a viac do istmu aorty	8r435.09↔	Perkut.transl.impl.pokryt.CP-stentu:1 do i.ciev brucha
8r433.66	Perkut.transl.impl.biorezorb.stentu:6 a viac do duc.arte.apert	8r435.0a	Perkut.translum.impl.pokryt.CP-stentu:1 do visceral.ciev
8r433.67	Perkut.translum.impl.biorezorb.stentu:6 a viac do v.cava	8r435.0b↔	Perkut.transl.impl.pokryt.CP-stentu:1 do ciev stehna
8r433.68↔	Perkut.transl.impl.biorezorb.stentu:6 a viac do i.ciev hrudnika	8r435.0c↔	Perkut.translum.implant.pokryt.CP-stentu:1 do ciev predkol.

8r435.0d	Perkután.translumin.impl.pokryt.CP-stentu:1 do ciev.malform	8r436.5a	Perk.transl.impl.pokr.stentu uvoľn.liek(Stentg.)1stent do aorty
8r435.0e	Perkut.translumin.impl.pokryt.C-P-stentu:1 do umel.ciev	8r436.5b	Perk.transl.impl.pokr.stentu uvoľn.liek(Stentgr):2 ste.do aorty
8r435.0f	Perkut.transl.impl.pokryt.CP-stentu:1 do spinál.ciev	8r436.5c	Perk.transl.impl.pokr.stentu uvoľn.liek(Stentgr):3 ste.do aorty
8r435.0g	Perkut.translumin.impl.pokryt.CP-stentu:1 do v.portae	8r436.5d	Perk.transl.impl.pokr.stentu uvoľn.liek(Stentgr):4 ste.do aorty
8r435.0h↔	Perkut.transl.impl.pokryt.CP-stenut:1 do a.carotis, b.n.	8r436.5e	Perk.transl.impl.pokr.stentu uvoľn.liek(Stentgr):5 ste.do aorty
8r435.0j↔	Perkut.transl.impl.pokryt.CP-stentu:1 do a.carotis communis	8r436.5f	Perk.transl.impl.pokr.stentu uvoľn.l.(Stentgr):6-v st.do aorty
8r435.0k↔	Perkut.transl.impl.pokr.CP-stentu:1 do a.car.inter.extrakt.	8r437.6a	Perk.transl.impl.iného nepokr.stentu s veľ.lúm:1stent do aorty
8r435.0m↔	Perk.transl.impl.pokr.CP-stentu:1 do a.car.int.extr.s a.car.com	8r437.6b	Perk.transl.impl.i.nepokryt.stentu s veľ.lúm:2-viac do aorty
8r435.0n↔	Perkut.transl.impl.pokryt.CP-stentu:1 do a.carotis externa	8r438.6c	Perkut.transl.impl.iného pokr.stentu s veľ.lúm:1 stent do aorty
8r435.0x↔	Perkut.translumin. impl.pokryt.CP-stentu:1 do ost.ciev	8r438.6d	Perkut.transl.impl.i.pokryt.stentu s veľ.lúm:2-viac do aorty
8r435.10	Perkut.transl.impl.pokr.CP-stentu:2 a viac do intrakran.ciev	8r439.6e	Perk.transl.impl.stentu pre lamin.toku pri aneur.:1 do aorty
8r435.12↔	Perkut.transl.impl.pokr.CP-stentu:2-v.do ciev pleca a ram.	8r439.6f	Perk.transl.impl.stentu pre lam.toku pri aneur.:2-viac aorta
8r435.13↔	Perkut.transl.impl.pokr.CP-stentu:2 a viac do ciev predlakt.	8r516	Perkutánná embolizácia v oblasti hrudníka
8r435.14	Perkut.transl.impl.pokr.CP-stentu:2 a viac do aorty	8r517	Perkut.embol.v obl.chrbtice,spin.kanála,mieš.štrukt.chrbtice
8r435.15	Perkut.transl.impl.pokr.CP-stentu:2 a viac do istmu aorty	8r519	Perkut.embolizácia:v oblasti muskuloskelet.systému
8r435.16	Perkut.transl.impl.pokr.CP-stentu:2 a viac do duct.art.apert.	8r730	Reperúzna trombolytická liečba akútneho IM
8r435.17	Perkut.translum.impl.pokr.CP-stenut:2 a viac do v.cava	8r731.0	Trombolytic.liečba supraaortálnych vetiev aorty
8r435.18↔	Perkut.transl.impl.pokr.CP-stentu:2 a viac do i.ciev hrudníka	8r731.1	Trombolytická liečba akútnej pľúcnej embólie
8r435.19↔	Perkut.transl.impl.pokr.CP-stent:2 a viac do i.ciev brucha	8r731.2	Trombolytická liečba akútnych periférnych cievnych uzáverov
8r435.1a	Perkut.translum.impl.pokr.CP-stentu:2 a viac do viscerál.ciev	8r732	Trombolytic.liečba A-V shuntu
8r435.1b↔	Perkut.transl.impl.pokr.CP-stentu:2 a viac do ciev stehna	8r915.01	Kontinuál.lokál.trombolýza artér.uzáveru bez akcel.UZV
8r435.1c↔	Perkut.transl.impl.pokr.CP-stentu:2 a viac do ciev predkol.	8r915.02	Kontinuál.lokál.trombolýza artér.uzáveru,UZV akceler.
8r435.1d	Perkut.transl.impl.pokr.CP-stentu:2 a viac do ciev.malform.	8r915.0x	Kontinuálna lokálna trombolýza artériového uzáveru,iná
8r435.1e	Perkut.transl.impl.pokr.CP-stentu:2 a viac do umel.ciev	8r915.10	Kontinuál.lok.trombolýza vén.uzáveru bez akc.UZV
8r435.1f	Perkut.transl.impl.pokr.CP-stentu:2 a viac do spinál.ciev	8r915.11	Kontinuál.lok.trombolýza vén.uzáveru,UZV akceler.
8r435.1g	Perk.translumin.impl.pokrytého CP-stentu:2 a viac do v.portae	8r915.1x	Kontinuálna lokálna trombolýza venózneho uzáveru, iná
8r435.1h↔	Perkut.transl.impl.pokr.CP-stentu:2 a viac do a.carotis,b.n.	8r915.x	Kontinuálna trombolýza:iná
8r435.1j↔	Perkut.transl.impl.pokr.CP-stentu:2 a viac do a.carot.com.	8r917.0	Perkutánná aspiračná trombektómia cievneho uzáveru
8r435.1k↔	Perkut.transl.impl.pokr.CP-stentu:2 a viac do a.car.int.extr	8r917.1	Perkutánná mechanická trombektómia cievneho uzáveru
8r435.1m↔	Perk.trans.impl.pokr.CP-ste:2 a viac do a.c.int.extr.,a.car.com	8r917.2	Perkutánná farmakomech.trombektómia ciev.uzáveru
8r435.1n↔	Perkut.transl.impl.pokr.CP-stentu:2 a viac do a.carot.externa	8r918	Perkutánná aterektómia
8r435.1x↔	Perkut.transl.implant.pokryt.CP-stent:2 a viac do ost.ciev	8r931	Perkutánná translúmenová koronárna trombektómia

ADRG K14**Výkony na nadobličkách okrem výkonov pri zhubnom nádore a rozsiahlej lymfadenektómii**

Výk. v tabuľke K14-1 alebo výk. v tabuľke K14-2

DRG K14Z**Výkony na nadobličkách okrem výkonov pri zhubnom nádore a rozsiahlej lymfadenektómii****Výkon K14-1**

13b02↔	Biopsia s incíziou nadobličiek	5b322.x↔	Zbytková adrenalektómia,ostatné
5b311.1↔	Excízia chor.tkaniva nadobličky,laparotomicky	5b323.1↔	Laparotomická adrenalektómia u muža
5b311.2↔	Excízia chorého tk.nadobličky,lumbotomicky	5b323.2↔	Lumbotomická adrenalektómia u muža
5b311.4↔	Excízia chorého tk.nadobličky,laparoskopicky	5b323.4↔	Laparoskopická adrenalektómia u muža
5b311.x↔	Excízia chorého tk.nadobličky,ostatné	5b323.x↔	Adrenalektómia u muža, ostatné
5b312.1↔	Parciálna adrenalektómia, laparotomicky	5b330.1↔	Incízia nadobličky,laparotomicky
5b312.2↔	Parciálna adrenalektómia, lumbotomicky	5b330.2↔	Incízia nadobličky,lumbotomicky
5b312.4↔	Parciálna adrenalektómia, laparoskopicky	5b330.4↔	Incízia nadobličky,laparoskopicky
5b312.x↔	Parciálna adrenalektómia, ostatné	5b330.x↔	Incízia nadobličky,ostatné
5b320.1↔	Laparotomická adrenalektómia u ženy bez ovarektómie	5b331↔	Drenáž abscesu nadobličky
5b320.2↔	Lumbotomická adrenalektómia u ženy bez ovarektómie	5b332↔	Rádiofrekv.enč.ablácia patolog.ložiska na nadobličke
5b320.4↔	Laparoskopická adrenalektómia u ženy bez ovarektómie	5b333.1↔	Revízia nadobličiek a okolia nadobličiek,laparot.
5b320.x↔	Adrenalektómia u ženy bez ovarektómie, ostatné	5b333.2↔	Revízia nadobličiek a okolia nadobličiek,lumbot.
5b321.1↔	Laparotomická adrenalektómia u ženy s ovarektómiou	5b333.4↔	Revízia nadobličiek a okolia nadobličiek,laparos.
5b321.2↔	Lumbotomická adrenalektómia u ženy s ovarektómiou	5b333.x↔	Revízia nadobličiek a okolia nadobličiek,ostatné
5b321.4↔	Laparoskopická adrenalektómia u ženy s ovarektómiou	5b33x.1↔	Iné operácie na nadobličke,laparotomicky
5b321.x↔	Adrenalektómia u ženy s ovarektómiou,ostatné	5b33x.2↔	Iné operácie na nadobličke,lumbotomicky
5b322.1↔	Zbytková adrenalektómia,laparotomicky	5b33x.4↔	Iné operácie na nadobličke,laparoskopicky
5b322.2↔	Zbytková adrenalektómia,lumbotomicky	5b33x.x↔	Iné operácie na nadobličke,ostatné
5b322.4↔	Zbytková adrenalektómia,laparoskopicky	5o161↔	Perkut.rádiofrekv.ablácia neoplast.ložísk obličky

Výkon K14-2

5j514.2	Transcervik.extenzív.mediastinálna lymfadenektómia	5m123	Totálna disekcia cervikálnych LU:jednostranne
5m122	Bloková disekcia cervikálnych LU:jednostranne	5m124	Rozšírená disekcia cervikálnych LU:jednostranne

ADRG K15 **Rádioterapia pri endokrínologických ochoreniach, poruchách výživy a metabolizmu, viac ako jeden ošetrovací deň**

Výk. v tabuľke K15-1 a Ošetrovacia doba > 1 d.

DRG K15A **Rádioterapia pri endokrínologických ochoreniach, poruchách výživy a metabolizmu, viac ako jeden ošetrovací deň, okrem terapie rádiojódom**

Výk. v tabuľke K15-2

DRG K15B **Rádioterapia pri endokrínologických ochoreniach, poruchách výživy a metabolizmu, viac ako jeden ošetrovací deň, s vysoko komplexnou terapiou rádiojódom**

Výk. v tabuľke K15-3

DRG K15C **Rádioterapia pri endokrínologických ochoreniach, poruchách výživy a metabolizmu, viac ako jeden ošetrovací deň, so stredne komplexnou terapiou rádiojódom**

Výk. v tabuľke K15-4

DRG K15D **Rádioterapia pri endokrínologických ochoreniach, poruchách výživy a metabolizmu, viac ako jeden ošetrovací deň, s inou terapiou rádiojódom****Výkon K15-1**

8m110	RTG terapia	8m165.02	Interstic.brachyt:1 rovinná impl:pulzný dávkový príkon [PDR]
8m131.0	Ožarovanie kobaltom:do 2 samostatných polí	8m165.03	Interstic.brachyt:1 rovinná impl:vysoký dávkový príkon [HDR]
8m131.1	Ožarovanie kobaltom:3-4 samostatné polia	8m165.0x	Interstic.brachyterapia:1 rovinná implantácia:iné
8m131.2	Ožarovanie kobaltom:viac ako 4 samostatných polí	8m165.11	Interstic.brachyt:viacrovinná impl:nizky dávk.príkon[LDR]
8m131.4	Ožarovanie kobaltom s 3D plánovaním	8m165.12	Interstic.brachyt:viacrovinná impl:pulzný dávk.príkon[PDR]
8m132.00	Ož.urý.do 6 MeV,fot./rých.e.,do 2 sam.ož.polí,bez obr.verif.nas	8m165.13	Interstic.brachyt:viacrovinná impl:vysoký dávk.príkon[HDR]
8m132.01	Oža.urý.do 6 MeV,fot./rých.e.do 2 sam.ož.polí,s obr.ver.nas.vr	8m165.1x	Intersticiál.brachyterapia:viacrovinná implantácia,iné
8m132.10	Ožar.urý.do 6 MeV,fot./rých.el.,>2 sam.ož.polia,bez obr.ver.n.	8m165.21	Interstic.brachyt.s perman.impl.rádioakt.zfn:do 10 zfn
8m132.11	Ožar.urý.do 6 MeV,fot./rých.e.,>2 sam.ož.polia,s obr.verif.nast	8m165.22	Interstic.brachyt.s perman.impl.rádioakt.zfn:viac ako 10 zfn
8m133.00	Ožar.urý.>6 MeV,fot./rých.el.,do 2 sam.ož.polí,bez obr.ver.nast	8m166	Brachyterapia špeciál.aplikátormi
8m133.01	Ožar.urý.>6 MeV,fotón/rých.e.,do 2 sa.ožar.polí,s obr.ver.nast	8m167	Odstr.uzavretých žiaričov/neaktív.aplikátorov v anestézii
8m133.10	Ožar.urý.>6 MeV,fot./rých.e.,>2 sa.oža.polia,bez obraz.ver.nast	8m16x	Iná brachyterapia uzavretými žiaričmi
8m133.11	Ožar.urý.>6 MeV,fotón/rých.e.,>2 sam.ož.polia,s obr.verif.nast	8m170.0	Zhotov.a aplikácia povrch.rádioakt.muláže:povrch.žiariče
8m134.0	Ožarovanie urýchľovačom [IMRT/VMAT]	8m170.1	Zhotov.a apl.povrch.rádioa.muláže:žiar.aplik.nie na povrchu
8m134.1	Ožarovanie urýchľovač. [IMRT/VMAT]so sledovaním dých.cyklu	8m170.2	Zhotovenie a aplikácia povrch.rádioakt.muláže:žiariče v oku
8m13x	Iná vysokovoltová terapia žiarením	8m170.x	Zhotovenie a aplikácia povrch.rádioakt.muláže:iné
8m140.1	Jednorázové stereotaktické ožarovanie cerebrálne	8m171.1	Fixácia jednoduchá
8m140.2	Jednorázové stereotaktické ožarovanie extracerebrálne	8m171.2	Fixácia stredne náročná
8m141.1	Frakcionované stereotaktické ožarovanie cerebrálne	8m171.3	Fixácia komplexná
8m141.2	Frakcionované stereotaktické ožarovanie extracerebrálne	8m171.4	Nasadenie stereotaktického rámu
8m143	Ožarovanie Gama-nožom	8m171.x	Konštrukcia a nastavenie fixačných a lieč. pomôcok:ostatné
8m144	Polotelové ožarovanie	8m172.0	1-razové liečebné pomôcky
8m145.0	Celotelové ožiarie:celková dávka žiarenia do 4 Gy	8m172.10	1-razové lieč.pomôcky:kontr.markery pre verifik.cief.obj.<3ks
8m145.1	Celotelové ožiarie:celková dávka žiarenia od 4 do 10 Gy	8m172.11	1-razové lieč.pomô:kontrast.markery pre verifik.cief.obj.>3ks
8m145.2	Celotelové ožiarie:celková dávka žiarenia 10 a viac Gy	8m172.20	Jednorazové liečebné pomôcky:plastikové katétre do 10ks
8m146	Celokožné ožiarie	8m172.21	Jednorazové liečebné pomôcky:plastikové katétre nad 10ks
8m147	Intraoperačné ožarovanie	8m172.3	1-raz.lieč.pom:plast.ihly pre Fletcher aplik.pre uterovag.apl
8m148	Veľkoobjemové ožarovanie	8m180.0	Simulácia ožar.pre exter.rádioterapiu pom.RTG simulátora
8m14x	Iné vysokovoltové ožiarovanie	8m180.1	Simulácia ožar.pre exter.rádioterapiu pomocou CT simulátora
8m150.00	Protón.th.do 2 samost.ožar.polí bez obraz.verifikácie	8m180.x	Simulácia ožarovania pre externú rádioterapiu: iná
8m150.01	Protón.th.do 2 samost.ožar.polí s obraz.verifikáciou	8m181.0	Simulácia ožarovania pre brachyterapiu pom.RTG simulátora
8m150.10	Protón.th.viac ako 2 samost.ožar.polia bez obraz.verifikácie	8m181.1	Simulácia ožar.pre brachyterapiu pomocou CT simulátora
8m150.11	Protón.terapia > 2 samost.ožar.polia s obraz.verifikáciou	8m181.x	Simulácia ožarovania pre brachyterapiu:ostatné
8m151	Terapia ožarovaním uhlíkovými iónmi	8m183.1	Plánovanie ožarov.pre 3D-konformnú rádioterapiu(3D-CRT)
8m152	Terapia ožarovaním inými ťažkými iónmi	8m183.2	Plánovanie ožarovania pre intenzitovú modulovanú RAT
8m161.0	Intrakavitárna intrauterínna brachyterapia	8m183.3	Plánovanie ožarovania s fúziou CT,MR resp.PET zobrazenia
8m161.1	Intrakavitárna intravaginálna brachyterapia	8m183.4	Plánovanie ožarovania pre 2D brachyterapiu(RTG snímky)
8m161.2	Intrakavitárna kombinovaná brachyterapia	8m183.5	Plánovanie ožarovania pre 3D brachyterapiu(CT,MR,USG)
8m161.x	Intrakavit.iná brachyter.,okrem intraut.a intravagin.brachyt.	8m183.7	Rádiobiologický výpočet
8m162	Intraluminálna brachyterapia	8m183.x	Plánovanie ožarovania,ostatné
8m163.0	Povrch.brachyterapia s využ.štand.aplikátorov	8m400.0	Lieč.rádioak.jódom do 1,0 Gbq 1311:b.pod.rekomb.thyreotrop
8m163.1	Povrchová brachyter.s využ.individuál.zhotov.aplikátorov	8m400.1	Lieč.rádioak.jódom do 1,0 Gbq 1311:s pod.rekomb.thyreotrop
8m164.1	Perkutánna translúmenová koronárna brachyterapia	8m401.0	Lieč.rád.jód.od1,0 GBq do5 GBq 1311:b.p.rekombi.thyreotrop
8m164.2	Intravaskulárna brachyterapia v iných periférnych cievach	8m401.1	Lieč.rád.jód.od1,0 GBq do5 GBq 1311:s pod.rekombi.thyreotr
8m165.01	Interstic.brachyter:1 rovinná impl:nizky dávkový príkon [LDR]	8m402.0	Lieč.rádioak.jód.nad 5 GBq 1311:bez pod.rekombin.thyreotrop

8m402.1	Lieč.rádioak.jódod nad 5 GBq 131I:s pod.rekom.thyreotrop	8m416.3	Rádionukl.liečba kost.metastáz s rádiofarm.obsah.89Sr
8m403	Liečba hyperfunkcie štít.žl.rádiofarmakom fracion.	8m416.x	Rádionuklidová liečba kostných metastáz:iná
8m411	Rádionuklidová liečba polycytémie vera	8m417	Liečba metajodobenzylguanidínom značeným 131-I
8m412	Liečba nádorov značkovanými monoklonálnymi protilátkami	8m418.0	Liečba somatostatínovým analógom značeným 90-Y
8m414.1	Rádionuklidová synoviotéza:jedna aplikácia rádiofarmaka	8m418.1	Liečba somatostatínovým analógom značeným 177-Lu
8m414.2	Rádionuklidová synoviotéza:viac aplikácií rádiofarmaka	8m418.2	Th.otv.rá.i.v.lieč.rá-akt.subs.zamer.rcpt:radrcp.DOTA-konj.an.s
8m415	Liečba nádorov pečene rádionuklidmi	8m418.30	Liečba 177Lu- PSMA [Lutecium]
8m416.01	Selektív.liečba intravaskul.rádionuklid[SIRT]:90-ytrium	8m418.31	Liečba 225Ac- PSMA [Actinium]
8m416.02	Selektív.liečba intravaskul.rádionuklid[SIRT]:188-rénium	8m419	Intrakavitárna rádionuklidová liečba
8m416.1	Rádionukl.liečba kost.metastáz s rádiofarm.obsah.223Ra	8m41a	Intracerebrálna rádionuklidová liečba
8m416.2	Rádionukl.liečba kost.metastáz s rádiofarm.obsah.153Sm		

Výkon K15-2

8m110	RTG terapia	8m165.21	Interstic.brachyt.s perman.impl.rádioakt.zrn:do 10 zrn
8m131.0	Ožarovanie kobaltom:do 2 samostatných polí	8m165.22	Interstic.brachyt.s perman.impl.rádioakt.zrn:viac ako 10 zrn
8m131.1	Ožarovanie kobaltom:3-4 samostatné polia	8m166	Brachyterapia špeciál.aplikátormi
8m131.2	Ožarovanie kobaltom:viac ako 4 samostatných polí	8m167	Odstr.uzavretých žiaričov/neaktív.aplikátorov v anestézii
8m131.4	Ožarovanie kobaltom s 3D plánovaním	8m16x	Iná brachyterapia uzavretými žiaričmi
8m132.00	Ož.urý.do 6 MeV,fot./rých.e.,do 2 sam.ož.polí,bez obr.verif.nas	8m170.0	Zhotov.a aplikácia povrch.rádioakt.muláže:povrch.žiariče
8m132.01	Ož.urý.do 6 MeV,fot./rých.e.do 2 sam.ož.polí,s obr.ver.nas.vr	8m170.1	Zhotov.a apl.povrch.rádioakt.muláže:žiar.aplik.nie na povrchu
8m132.10	Ožar.urý.do 6 MeV,fot./rých.e.,>2 sam.ož.polia,bez obr.ver.n.	8m170.2	Zhotovenie a aplikácia povrch.rádioakt.muláže:žiariče v oku
8m132.11	Ožar.urý.do 6 MeV,fot./rých.e.,>2 sam.ož.polia,s obr.verif.nast	8m170.x	Zhotovenie a aplikácia povrch.rádioakt.muláže:iné
8m133.00	Ožar.urý.>6 MeV,fot./rých.el.,do 2 sam.ož.polí,bez obr.ver.nast	8m171.1	Fixácia jednoduchá
8m133.01	Ožar.urý.>6 MeV,fotón/rých.e.,do 2 sa.ožar.polí,s obr.ver.nast	8m171.2	Fixácia stredne náročná
8m133.10	Ožar.urý.>6 MeV,fot./rých.e.,>2 sa.ožar.polia,bez obraz.ver.nast	8m171.3	Fixácia komplexná
8m133.11	Ožar.urý.>6 MeV,fotón/rých.el.,>2 sam.ož.polia,s obr.verif.nast	8m171.4	Nasadenie stereotaktického rámu
8m134.0	Ožarovanie urýchľovačom [IMRT/VMAT]	8m171.x	Konštrukcia a nastavenie fixačných a lieč. pomôcok:ostatné
8m134.1	Ožarovanie urýchľovač. [IMRT/VMAT]so sledovaním dých.cyklu	8m172.0	1-rázové liečebné pomôcky
8m13x	Iná vysokovoltová terapia žiarením	8m172.10	1-razové lieč.pomôcky:kontr.markery pre verifik.cief.obj.<3ks
8m140.1	Jednorázové stereotaktické ožarovanie cerebrálne	8m172.11	1-razové lieč.pomô:kontrast.markery pre verifik.cief.obj.>3ks
8m140.2	Jednorázové stereotaktické ožarovanie extracerebrálne	8m172.20	Jednorázové liečebné pomôcky:plastikové katétre do 10ks
8m141.1	Frakcionované stereotaktické ožarovanie cerebrálne	8m172.21	Jednorázové liečebné pomôcky:plastikové katétre nad 10ks
8m141.2	Frakcionované stereotaktické ožarovanie extracerebrálne	8m172.3	1-raz.lieč.pom:plast.ihly pre Fletcher aplik.pre uterogyn.apl
8m143	Ožarovanie Gama-nožom	8m180.0	Simulácia ožar.pre exter.rádioterapiu pom.RTG simulátora
8m144	Polotelové ožarovanie	8m180.1	Simulácia ožar.pre exter.rádioterapiu pomocou CT simulátora
8m145.0	Celotelové ožiarovanie:celková dávka žiarenia do 4 Gy	8m180.x	Simulácia ožarovania pre externú rádioterapiu: iná
8m145.1	Celotelové ožiarovanie:celková dávka žiarenia od 4 do 10 Gy	8m181.0	Simulácia ožarovania pre brachyterapiu pom.RTG simulátora
8m145.2	Celotelové ožiarovanie:celková dávka žiarenia 10 a viac Gy	8m181.1	Simulácia ožar.pre brachyterapiu pomocou CT simulátora
8m146	Celokožné ožiarovanie	8m181.x	Simulácia ožarovania pre brachyterapiu:ostatné
8m147	Intraoperačné ožarovanie	8m183.1	Plánovanie ožarov.pre 3D-konformnú rádioterapiu(3D-CRT)
8m148	Veľkoobjemové ožarovanie	8m183.2	Plánovanie ožarovania pre intenzitnou modulovanú RAT
8m14x	Iné vysokovoltové ožiarovanie	8m183.3	Plánovanie ožarovanie s fúziou CT,MR resp.PET zobrazenia
8m150.00	Protón.th.do 2 samost.ožar.polí bez obraz.verifikácie	8m183.4	Plánovanie ožarovania pre 2D brachyterapiu(RTG snímky)
8m150.01	Protón.th.do 2 samost.ožar.polí s obraz.verifikáciou	8m183.5	Plánovanie ožarovania pre 3D brachyterapiu(CT,MR,USG)
8m150.10	Protón.th.viac ako 2 samost.ožar.polia bez obraz.verifikácie	8m183.7	Rádiobiologický výpočet
8m150.11	Protón.terapia > 2 samost.ožar.polia s obraz.verifikáciou	8m183.x	Plánovanie ožarovania,ostatné
8m151	Terapia ožarovaním uhlíkovými iónmi	8m411	Rádionuklidová liečba polycytémie vera
8m152	Terapia ožarovaním inými ťažkými iónmi	8m412	Liečba nádorov značkovanými monoklonálnymi protilátkami
8m161.0	Intrakavitárna intrauterinná brachyterapia	8m414.1	Rádionuklidová synoviotéza:jedna aplikácia rádiofarmaka
8m161.1	Intrakavitárna intravaginálna brachyterapia	8m414.2	Rádionuklidová synoviotéza:viac aplikácií rádiofarmaka
8m161.2	Intrakavitárna kombinovaná brachyterapia	8m415	Liečba nádorov pečene rádionuklidmi
8m161.x	Intrakavit.iná brachyter.,okrem intraut.a intravagin.brachyt.	8m416.01	Selektív.liečba intravaskul.rádionuklid[SIRT]:90-ytrium
8m162	Intraluminálna brachyterapia	8m416.02	Selektív.liečba intravaskul.rádionuklid[SIRT]:188-rénium
8m163.0	Povrch.brachyterapia s využ.štand.aplikátorov	8m416.1	Rádionukl.liečba kost.metastáz s rádiofarm.obsah.223Ra
8m163.1	Povrchová brachyter.s využ.individuál.zhotov.aplikátorov	8m416.2	Rádionukl.liečba kost.metastáz s rádiofarm.obsah.153Sm
8m164.1	Perkutánná translúmenová koronárna brachyterapia	8m416.3	Rádionukl.liečba kost.metastáz s rádiofarm.obsah.89Sr
8m164.2	Intravaskulárna brachyterapia v iných periférnych cievach	8m416.x	Rádionuklidová liečba kostných metastáz:iná
8m165.01	Interstic.brachyter:1 rovinná impl:nizky dávkový príkon [LDR]	8m417	Liečba metajodobenzylguanidínom značeným 131-I
8m165.02	Interstic.brachyt:1 rovinná impl:pulzný dávkový príkon [PDR]	8m418.0	Liečba somatostatínovým analógom značeným 90-Y
8m165.03	Interstic.brachyt:1 rovinná impl:vysoký dávkový príkon [HDR]	8m418.1	Liečba somatostatínovým analógom značeným 177-Lu
8m165.0x	Interstic.brachyterapia:1 rovinná implantácia:iné	8m418.2	Th.otv.rá.i.v.lieč.rá-akt.subs.zamer.rcpt:radrcp.DOTA-konj.an.s
8m165.11	Interstic.brachyt:viacrovinná impl:nizky dávk.příkon[LDR]	8m418.30	Liečba 177Lu- PSMA [Lutecium]
8m165.12	Interstic.brachyt:viacrovinná impl:pulzný dávk.příkon[PDR]	8m418.31	Liečba 225Ac- PSMA [Actinium]
8m165.13	Interstic.brachyt:viacrovinná impl:vysoký dávk.příkon[HDR]	8m419	Intrakavitárna rádionuklidová liečba
8m165.1x	Intersticiál.brachyterapia:viacrovinná implantácia,iné	8m41a	Intracerebrálna rádionuklidová liečba

Výkon K15-3

8m400.1	Lieč.rádioak.jódom do 1,0 GBq 131I:s pod.rekomb.thyreotrop	8m402.0	Lieč.rádioak.jód.nad 5 GBq 131I:bez pod.rekombin.thyreotrop
8m401.1	Lieč.rád.jód.od1,0 GBq do5 GBq 131I:s pod.rekombi.thyreotr	8m402.1	Lieč.rádioak.jódom nad 5 GBq 131I:s pod.rekom.thyreotrop

Výkon K15-4

8m401.0	Lieč.rád.jód.od1,0 GBq do5 GBq 131I:b.p.rekombi.thyreotrop
---------	--

ADRG K25

Komplexná starostlivosť pri multirezistentných bakter.kmenoch s OP výkonmi pri endokrinologických ochoreniach, poruchách výživy a metabolizmu

Výk. v tabuľke K25-1 a GENOR

DRG K25Z

Komplexná starostlivosť pri multirezistentných bakter.kmenoch s OP výkonmi pri endokrinologických ochoreniach, poruchách výživy a metabolizmu

Výkon K25-1

8v1a2.1‡	Kompl.th osidl/inf.multir.pôvod,na špeciál.izol.j:najm.7-13 dní	8v1a3.2‡	Kompl.th osidl/inf.multirez.pôvod,mimo izol.j:najm.14-20 dní
8v1a2.2‡	Kompl.th osidl/inf.multirezist.pôvod,mimo izol.j:najm.7-13 dní	8v1a4.1‡	Kompl.th osidl/inf.multirez.pôvod,na spec.izolač.j:najm.21dní
8v1a3.1‡	Kompl.th osidl/inf.multirezis.pôvod,na spec.izol.j:naj.14-20 dní	8v1a4.2‡	Kompl.th osidl/inf.multirezis.pôvod,mimo izolač.j:najm.21 dní

ADRG K33

Komplexné OP výkony vo viacerých sedeniach pri endokrinologických ochoreniach, poruchách výživy a metabolizmu

Komplexné OP-výkony vo viacerých dňoch

DRG K33Z

Komplexné OP výkony vo viacerých sedeniach pri endokrinologických ochoreniach, poruchách výživy a metabolizmu

ADRG K38

Hemofagocytárne ochorenia

HDg v tabuľke K38-1

DRG K38Z

Hemofagocytárne ochorenia

Hlavná diagnóza K38-1

D76.1	Hemofagocytová lymfohistiocytóza	D76.2	Hemofagocytový syndróm spojený s infekciou
-------	----------------------------------	-------	--

ADRG K43

Včasná rehabilitácia endokrinologických ochorení, porúch výživy a ochorení látkovej výmeny

Včasná rehabilitácia

DRG K43Z

Včasná rehabilitácia endokrinologických ochorení, porúch výživy a ochorení látkovej výmeny

ADRG K44

Komplexná včasná rehabilitačná geriatrická ZS pri endokrinologických ochoreniach, poruchách výživy a metabolizmu

Komplexná včasná rehabilitačná geriatrická ZS

DRG K44Z

Komplexná včasná rehabilitačná geriatrická ZS pri endokrinologických ochoreniach, poruchách výživy a metabolizmu

ADRG K60 Diabetes mellitus a ťažké poruchy výživy

HDg v tabuľke K60-1 alebo HDg v tabuľke K60-2

DRG K60A Diabetes mellitus a ťažké poruchy výživy, vek < 16 rokov, s multimodálnou komplexnou liečbou pri diabetes mellitus

Výk. v tabuľke K60-6 a Vek < 16 r.

DRG K60B Diabetes mellitus s komplikujúcimi diagnózami alebo veľmi ťažké CC alebo ťažké poruchy výživy, bez multimodálnej komplexnej liečby pri diabetes mellitus

VDg v tabuľke K60-3 a VDg v tabuľke K60-4 alebo HDg v tabuľke K60-2 alebo PCCL > 3

DRG K60C Diabetes mellitus bez komplikujúcich diagnóz, bez veľmi ťažkých CC, vek < 11 rokov, alebo s ťažkými CC, vek < 16 rokov, alebo s ketoacidózou, bez multimodálnej komplexnej liečby pri diabetes mellitus

Vek < 11 r. alebo Vek < 16 r. a (PCCL > 2 alebo HDg v tabuľke K60-5)

DRG K60D Diabetes mellitus bez komplikujúcich diagnóz, s veľmi ťažkými CC alebo s mnohopočetnými komplikáciami alebo ketoacidózou, vek > 15 rokov

Vek > 15 r. a (HDg v tabuľke K60-5 alebo PCCL > 2)

DRG K60E Diabetes mellitus bez komplikujúcich diagnóz, vek > 10 rokov, bez veľmi ťažkých alebo ťažkých CC, bez mnohopočetných komplikácií, bez ketoacidózy, bez multimodálnej komplexnej liečby pri diabetes mellitus**Hlavná diagnóza K60-1**

E10.01	Diabetes mellitus 1. typu: s kómou, dekompenzovaný	E12.75	DM spo.s pod.:s viac.kompl.,so synd.diab.nohy,dekomp.
E10.11	DM 1.typu:s ketoacidózou,dekomp.	E12.80	DM spojený s podvýž.:s bliž.neu.kompl.,kompenz.
E10.60	DM 1.typu:s i.bliž.ur.kompl.,kompenz.	E12.81	DM spojený s podvýž.:s bliž.neu.kompl.,dekomp.
E10.61	DM 1.typu:s i.bliž.ur.kompl.,dekomp.	E12.90	DM spojený s podvýž.:bez kompl.,kompenz.
E10.72	DM 1.typu:s i.mnohopočet.kompl.,kompenz.	E12.91	DM spojený s podvýž.:bez kompl.,dekomp.
E10.73	DM 1.typu:s i.mnohopočet.kompl.,dekomp.	E13.01	Iný DM,bliž.ur.:s kómou,dekomp.
E10.74	DM 1.typu:s mnohopočet.kompl.,so synd.diab.nohy,kompenz.	E13.11	Iný DM,bliž.ur.:s ketoacidózou,dekomp.
E10.75	DM 1.typu:s mnohopočet.kompl.,so synd.diab.nohy,dekomp.	E13.60	Iný DM,bliž.ur.:s i.bliž.ur.kompl.,kompenz.
E10.80	DM 1.typu:s bliž.neu.kompl.,kompenz.	E13.61	Iný DM,bliž.ur.:s i.bliž.ur.kompl.,dekomp.
E10.81	DM 1.typu:s bliž.neu.kompl.,dekomp.	E13.72	Iný DM,bliž.ur.:s i.mnohopočet.kompl.,kompenz.
E10.90	DM 1.typu:bez kompl.,kompenz.	E13.73	Iný DM,bliž.ur.:s i.mnohopočet.kompl.,dekomp.
E10.91	DM 1.typu:bez kompl.,dekomp.	E13.74	Iný DM,bliž.ur.:s mnohop.kompl.,so synd.diab.nohy,kompenz.
E11.01	DM 2.typu: s kómou, dekompenzovaný	E13.75	Iný DM,bliž.ur.:s mnohop.kompl.,so synd.diabet.nohy,dekomp.
E11.11	DM 2.typu:s ketoacidózou,dekomp.	E13.80	Iný DM,bliž.ur.:s bliž.neurč.kompl.,kompenz.
E11.60	DM 2.typu:s i.bliž.urč.kompl.,kompenz.	E13.81	Iný DM,bliž.ur.:s bliž.neurč.kompl.,dekomp.
E11.61	DM 2.typu:s i.bliž.urč.kompl.,dekomp.	E13.90	Iný DM,bližšie určený:bez kompl.,kompenz.
E11.72	DM 2.typu:s i.mnohopočet.kompl.,kompenz.	E13.91	Iný DM,bližšie určený:bez kompl.,dekomp.
E11.73	DM 2.typu:s i.mnohopočet.kompl.,dekomp.	E14.01	DM,bliž.neu.:s kómou,dekomp.
E11.74	DM 2.typu:s mnohopočet.kompl.,so synd.diab.nohy,kompenz.	E14.11	DM,bliž.neu.:s ketoacidózou,dekomp.
E11.75	DM 2.typu:s mnohopočet.kompl.,so synd.diab.nohy,dekomp.	E14.60	DM,bliž.neu.:s i.bliž.ur.kompl.,kompenz.
E11.80	DM 2.typu:s bliž.neurč.kompl.,kompenz.	E14.61	DM,bliž.neu.:s i.bliž.ur.kompl.,dekomp.
E11.81	DM 2.typu:s bliž.neurč.kompl.,dekomp.	E14.72	DM,bliž.neu.:s i.mnohopočet.kompl.,kompenz.
E11.90	DM 2.typu:bez kompl.,kompenz.	E14.73	DM,bliž.neu.:s mnohopočet.kompl.,dekomp.
E11.91	DM 2.typu:bez kompl.,dekomp.	E14.74	DM,bliž.neu.:s mnohop.kompl.,so synd.diab.nohy,kompenz.
E12.01	DM spojený s podvýž.:s kómou,dekomp.	E14.75	DM,bliž.neu.:s mnohop.kompl.,so synd.diab.nohy,dekomp.
E12.11	DM spojený s podvýž.:s ketoacidózou,dekomp.	E14.80	DM,bliž.neu.:s bliž.neu.kompl.,kompenz.
E12.60	DM spojený s podvýž.:s i.b.u.kompl.,kompenz.	E14.81	DM,bliž.neu.:s bliž.neu.kompl.,dekomp.
E12.61	DM spojený s podvýž.:s i.b.u.kompl.,dekomp.	E14.90	DM,bliž.neu.:bez kompl.,kompenz.
E12.72	DM spojený s podvýž.:s viac.kompl.,kompenz.	E14.91	DM,bliž.neu.:bez kompl.,dekomp.
E12.73	DM spojený s podvýž.:s viac.kompl.,dekomp.	P70.2	Diabetes mellitus u novorodenca
E12.74	DM spo.s pod.:s viac.kompl.,so synd.diab.nohy,kompenz.	R81	Glykozúria

Hlavná diagnóza K60-2

E40	Kvašiorkor	E44.0	Proteínovo-energetická podvýživa stredného stupňa
E41	Nutričný marasmus	E44.1	Proteínovo-energetická podvýživa mierného stupňa
E42	Marantický kvašiorkor	E46	Proteínovo-energetická podvýživa,bližšie neurčená
E43	Ťažká proteínovo-energetická podvýživa,b.n.		

E51.2 Wernickeho encefalopatia
E51.8 Iný prejav nedostatku tiamínu

E51.9 Nedostatok tiamínu, bližšie neurčený

Vedľajšia diagnóza K60-3

H54.0 Slepota a veľmi ťažká slabozrakosť, binokulárna

N18.5 Chronická choroba obličiek, 5. štádium

Vedľajšia diagnóza K60-4

G63.2 Diabetická polyneuropatia
H36.0 Diabetická retinopatia

N08.3 Glomerul. choroba pri DM

Hlavná diagnóza K60-5

E10.11 DM 1. typu: s ketoacidózou, dekomp.
E10.72 DM 1. typu: s i. mnohopočet. kompl., kompenz.
E10.73 DM 1. typu: s i. mnohopočet. kompl., dekomp.
E10.74 DM 1. typu: s mnohopočet. kompl., so synd. diab. nohy, kompenz.
E10.75 DM 1. typu: s mnohopočet. kompl., so synd. diab. nohy, dekomp.
E11.11 DM 2. typu: s ketoacidózou, dekomp.
E11.72 DM 2. typu: s i. mnohopočet. kompl., kompenz.
E11.73 DM 2. typu: s i. mnohopočet. kompl., dekomp.
E11.74 DM 2. typu: s mnohopočet. kompl., so synd. diab. nohy, kompenz.
E11.75 DM 2. typu: s mnohopočet. kompl., so synd. diab. nohy, dekomp.
E12.11 DM spojený s podvýž.: s ketoacidózou, dekomp.
E12.72 DM spojený s podvýž.: s viac. kompl., kompenz.
E12.73 DM spojený s podvýž.: s viac. kompl., dekomp.

E12.74 DM spo. s pod.: s viac. kompl., so synd. diab. nohy, kompenz.
E12.75 DM spo. s pod.: s viac. kompl., so synd. diab. nohy, dekom.
E13.11 Iný DM, bliž. ur.: s ketoacidózou, dekomp.
E13.72 Iný DM, bliž. ur.: s i. mnohopočet. kompl., kompenz.
E13.73 Iný DM, bliž. ur.: s i. mnohopočet. kompl., dekomp.
E13.74 Iný DM, bliž. ur.: s mnohop. kompl., so synd. diab. nohy, kompenz.
E13.75 Iný DM, bliž. ur.: s mnohop. kompl., so synd. diab. nohy, dekomp.
E14.11 DM, bliž. neu.: s ketoacidózou, dekomp.
E14.72 DM, bliž. neu.: s i. mnohopočet. kompl., kompenz.
E14.73 DM, bliž. neu.: s mnohopočet. kompl., dekomp.
E14.74 DM, bliž. neu.: s mnohop. kompl., so synd. diab. nohy, kompenz.
E14.75 DM, bliž. neu.: s mnohop. kompl., so synd. diab. nohy, dekomp.

Výkon K60-6

8r170‡ LDL-aférezá
8v181.01‡ Komplex. liečba diabet. mellitus: najm. 7-13 dní
8v181.02‡ Komplex. liečba diabet. mellitus: najm. 14-20 dní
8v181.03‡ Komplex. liečba diabet. mellitus: najmenej 21 dní

8v181.1‡ Liečba diabet. ketoacidózy a kómy u detí s DM
8v181.2‡ Multimodálna komplexná liečba hypoglykémie u detí
8v181.3‡ Multimodálna komplexná liečba porúch príjmu potravy u detí

ADRG K62 Rôzne poruchy metabolizmu

HDg v tabuľke K62-1

DRG K62A Rôzne poruchy metabolizmu pri para/tetraplégii alebo s komplikujúcou diagnózou

VDg v tabuľke K62-2 alebo diagnóza v tabuľke K62-3

DRG K62B Rôzne poruchy metabolizmu s výnimkou para/tetraplégie, bez komplikujúcej diagnózy

Hlavná diagnóza K62-1

E15 Nediabetická hypoglykemická kóma
E16.2 Hypoglykémia, bližšie neurčená
E20.1 Pseudohypoparatyreóza
E45 Zastávanie vo výv. v dôsl. proteínovo-energet. podvýživy
E50.8 Iné prejavy nedostatku vitamínu A
E50.9 Nedostatok vitamínu A, bližšie neurčený
E51.1 Beri-beri
E52 Nedostatok niacínu [Pellagra]
E53.0 Nedostatok riboflavínu
E53.1 Nedostatok pyridoxínu
E53.8 Nedost. iného bliž. urč. vit. skupiny B
E53.9 Nedostatok vitamínu skupiny B, bližšie neurčený
E54 Nedostatok vitamínu C
E55.9 Nedostatok vitamínu D, bližšie neurčený
E56.0 Nedostatok vitamínu E
E56.1 Nedostatok vitamínu K
E56.8 Nedostatok iného vitamínu
E56.9 Nedostatok vitamínu, bližšie neurčený
E58 Nedostatok vápnika vo výžive

E59 Nedostatok selénu vo výžive
E60 Nedostatok zinku vo výžive
E61.0 Nedostatok medi
E61.1 Nedostatok železa
E61.2 Nedostatok horčíka
E61.3 Nedostatok mangánu
E61.4 Nedostatok chrómu
E61.5 Nedostatok molybdénu
E61.6 Nedostatok vanádu
E61.7 Nedostatok viacerých stopových prvkov
E61.8 Nedostatok iného bližšie určeného stopového prvku
E61.9 Nedostatok stopového prvku, bližšie neurčený
E63.0 Nedostatok esenciálnych mastných kyselín
E63.1 Nedost. vo výžive v dôsl. nerov. v zložení potravy
E63.8 Iný nedostatok vo výžive, bližšie určený
E63.9 Nedostatok vo výžive, bližšie neurčený
E65 Lokalizovaná obezita
E66.0 Obezita zapr. nadm. ener. príj., BMI: od 30 do men. ako 35
E66.01 Obezita zapr. nadm. ener. príj., BMI: od 35 do men. ako 40

E66.02	Obezita zapr.nadm.ener.prij.,BMI:40 a viac	P71.2	Hypomagneziémia u novorodenca
E66.09	Obezita zapr.nadm.ener.prij.,BMI:neurčený	P71.3	Novorod.tetania bez nedost.kalcia/magnézia
E66.10	Obezita zapr.liek.,BMI:od 30 do men.ako 35	P71.4	Prechodná hypoparatyreóza u novorodenca
E66.11	Obezita zapr.liek.,BMI:od 35 do men.ako 40	P71.8	Iná prech.porucha metabol.vápnika a horčíka u novorod.
E66.12	Obezita zapríčinená liekmi,BMI:40 a viac	P71.9	Prechodná porucha metabol.vápnika a horčíka u novorod.,b.n.
E66.19	Obezita zapríčinená liekmi,BMI:neurčený	P72.0	Struma u novorodenca,nezatriedená inde
E66.80	Iná obezita,BMI:od 30 do menej ako 35	P72.2	Iná prech.porucha funkcie štítnej žľazy u novorod.,n.i.
E66.81	Iná obezita,BMI:od 35 do menej ako 40	P72.8	Iná prechod.endokrinná porucha u novorod.,b.u.
E66.82	Iná obezita,BMI:40 a viac	P72.9	Prech.endokrinná por.u novorod.,b.n.
E66.89	Iná obezita,BMI:neurčený	P74.0	Neskorá metabolická acidóza u novorodenca
E66.90	Obezita,bliž.neu.,BMI:od 30 do men.ako 35	P74.1	Dehydratácia u novorodenca
E66.91	Obezita,bliž.neu.,BMI:od 35 do men.ako 40	P74.2	Porucha rovnováhy sodíka u novorodenca
E66.92	Obezita,bližšie neurčená, BMI:40 a viac	P74.3	Porucha rovnováhy draslíka u novorodenca
E66.99	Obezita,bližšie neurčená, BMI:neurčený	P74.4	Iná prechodná elektrolytová porucha u novorodenca
E67.0	Hypervitaminóza A	P74.5	Prechodná tyrozinémia u novorodenca
E67.1	Hyperkarotenémia	P74.8	Iná prechodná metabolická porucha u novorodenca
E67.2	Syndróm nadbytku vitamínu B6	P74.9	Prechodná metabol.porucha u novorod.,b.n.
E67.3	Hypervitaminóza D	P92.0	Vracanie u novorodenca
E67.8	Iná bližšie určená nadmerná výživa	P92.1	Regurgitácia a ruminácia u novorodenca
E71.3	Porucha metabolizmu mastných kyselín	P92.2	Pomalý príjem potravy u novorodenca
E78.4	Iná hyperlipidémia	P92.3	Podvýživa (znížený príjem potravy) u novorodenca
E78.5	Hyperlipidémia,bližšie neurčená	P92.4	Nadmerná výživa u novorodenca
E83.4	Porucha metabolizmu horčíka	P92.5	Problém s dojčením u novorodenca
E83.50	Kalcifylaxia	P92.8	Iný problém s výživou (kŕmením) u novorodenca
E83.58	Iná porucha metabolizmu vápnika	P92.9	Prob.s výživou u novorod.,b.n.
E83.59	Porucha metabolizmu vápnika,bližšie neurčená	R29.0	Tetania
E86	Dehydratácia,hypovolémia	R62.0	Oneskorené dosiahnutie očakáv. stupňa.fyziol.vývinu
E87.0	Hyperosmolalita a hypernatriémia	R62.8	Iné zaostávanie v očakávanom fyziologickom vývine
E87.1	Hypoosmolalita a hyponatriémia	R62.9	Zaostávanie v očakávanom normálnom fyziol.vývine,b.n.
E87.2	Acidóza	R63.0	Anorexia (nechutenstvo)
E87.3	Alkalóza	R63.1	Polydipsia
E87.4	Zmiešaná porucha acidobázickej rovnováhy	R63.2	Polyfágia
E87.5	Hyperkaliémia	R63.3	Ťažkosti s výživou a nesprávne usmerňovanie výživy
E87.6	Hypokaliémia	R63.4	Abnormálne chudnutie
E87.8	Iná porucha rovnováhy elektrolyt.a tekutín,n.i.	R63.5	Abnormálne priberanie
E89.1	Hypoinzulínemia po lekárskom výkone	R63.6	Nedost.príjem potravy a vody v dôsl.zanedb.seba samého
P70.8	Iná prech.porucha metab.sacharidov plodu a novorod.	R63.8	Iné subj.a obj.príz.súvis.s prijímaním potravy a tekutín
P70.9	Prech.porucha metabol.sacharidov plodu a novorod.,b.n.	R73.0	Abnormálny glukózový tolerančný test
P71.0	Hypokalcémia z kravského mlieka u novorodenca	R73.9	Hyperglykémia, bližšie neurčená
P71.1	Iná hypokalcémia u novorodenca	R82.4	Acetonúria

Vedľajšia diagnóza K62-2

G04.1	Tropická spastická paraplégia	G82.42	Spast.tetrap.a tetrapl.chron.komplet.prieč.poš.miechy
G82.02	Chabá parapar.a parapl.,chron.komplet.prieč.poš.miechy	G82.43	Spast.tetrap.a tetrapl.chron.nekomplet.prieč.poš.miechy
G82.03	Chabá parapar.a parapl.,chron.nekomplet.prieč.poš.miechy	G82.49	Spastická tetraparéza a tetraplégia,bliž.neurč.
G82.09	Chabá tetraparéza a paraplégia,bližšie neurčená	G82.52	Tetrapar.a tetrapl.b.n.chron.komplet.prieč.poš.miechy
G82.12	Spast.parapar.a parapl.,chron.komplet.prieč.poš.miechy	G82.53	Tetrapar.a tetrapl.b.n.chron.nekomplet.prieč.poš.miechy
G82.13	Spast.parapar.a parapl.,chron.nekomplet.prieč.poš.miechy	G82.59	Tetraparéza a tetraplégia, bližšie neurčená
G82.19	Spastická tetraparéza a paraplégia,bližšie neurčená	G95.1	Cievna myelopatia
G82.22	Parapar.a parapl.bliž.neu.chron.komplet.prieč.poš.miechy	G95.2	Kompresia miechy,bližšie neurčená
G82.23	Parapar.a parapl.bliž.neu.chron.nekomplet.prieč.poš.miechy	G95.80	Obrna moč.mechúcha pri poškodení horného motoneurónu
G82.29	Paraparéza a paraplégia,bližšie neurčená	G95.81	Obrna moč.mechúra pri poškodení dolného motoneurónu
G82.32	Chabá tetrap.a tetrapl.chron.komplet.prieč.poš.miechy	G95.88	Iná choroba miechy,bližšie neurčená
G82.33	Chabá tetrap.a tetrapl.chron.nekomplet.prieč.poš.miechy	G95.9	Choroba miechy,bližšie neurčená
G82.39	Chabá tetraparéza a tetraplégia, bližšie neurčená	P11.51	Pôrodné poran.chrbtice a miechy s chron.ochrnutím

Diagnóza K62-3

D65.0	Získaná afibrinogénemia	N17.1	Akútne zlyhanie obličiek s akútnou kortikálnou nekrózou
D65.1	Diseminovaná intravaskulárna koagulácia[DIK, DIC]	N17.2	Akútne zlyhanie obličiek s dreňovou nekrózou
D66	Dedičný nedostatok faktora VIII	N17.8	Iné akútne zlyhanie obličiek
D67	Dedičný nedostatok faktora IX	N17.9	Akútne zlyhanie obličiek,bližšie neurčené
D68.0	Von Willebrandova choroba	Q20.0	Spoločný tepnový kmeň [truncus arteriosus communis]
D68.1	Dedičný nedostatok faktora XI	Q20.1	Dvojvýtoková pravá komora
D68.2	Dedičný nedostatok iných koagulačných faktorov	Q20.2	Dvojvýtoková ľavá komora
D69.53	Trombocytopénia zapríčinená heparínom,typ II	Q20.3	Nezhodné [diskordantné] komorovotepnové spojenie
I26.0	Pľúcna embólia s prejavmi akútneho cor pulmonale	Q20.4	Dvojvýtoková komora
I26.9	Pľúcna embólia bez prejavov akútneho cor pulmonale	Q20.5	Nezhodné (diskordantné) predsieňovokomorové spojenie
N17.0	Akútne zlyhanie obličiek s tubulovou nekrózou	Q20.6	Súmernosť [izomerizmus] predsieňových úšiek

Q20.8	Iná vrodená chyba srdcových dutín a ich spojení	Q26.4	Anomálny návrat pľúcnych žíl, bližšie neurčený
Q20.9	Vrod.chyba srdcových dutín a ich spojení, b.n.	Q26.5	Anomálny návrat v. portae
Q21.0	Defekt medzikomorovej priehradky	Q26.6	Fistula medzi v. portae a a.hepatica
Q21.1	Defekt predsieňovej priehradky	Q26.8	Iná vrodená chyba veľkých žíl
Q21.2	Defekt predsieňovo-komorovej priehradky	Q26.9	Vrodená chyba veľkej žily, bližšie neurčená
Q21.3	Fallotova tetralógia	Q27.0	Vrodené chýbanie a hypoplázia pupkovej tepny
Q21.4	Defekt aortopulmonálneho septa	Q27.1	Vrodená stenóza obličkovej tepny
Q21.80	Fallotova pentalógia	Q27.2	Iná vrodená chyba obličkovej tepny
Q21.88	Iná vrodená chyba srdcových priehradiek	Q27.3	Artériovenózna chyba periférnych ciev
Q21.9	Vrodená chyba srdcovej priehradky, bližšie neurčená	Q27.4	Vrodená flebektázia
Q22.0	Atrézia pulmonálnej chlopne	Q27.8	Iná vrod.chyba perif.cievnej súst., b.u.
Q22.1	Vrodené zúženie pulmonálnej chlopne	Q27.9	Vrod.chyba perif.cievnej súst., b.n.
Q22.2	Vrodená pulmonálna insuficiencia	Q28.00	Vrod.artériovenózna aneurizma precerebrálnych ciev
Q22.3	Iná vrodená chyba pulmonálnej chlopne	Q28.01	Vrodená artériovenózna fistula precerebrálnych ciev
Q22.4	Vrodená trikuspidálna stenóza	Q28.08	Iná vrod.artériovenózna chyba precerebrálnych ciev
Q22.5	Ebsteinova anomália	Q28.09	Vrod.artériovenózna chyba precerebrálnych ciev, b.n.
Q22.6	Hypoplastický pravokomorový syndróm	Q28.10	Vrodená aneurizma precerebrálnych ciev
Q22.8	Iná vrodená chyba trikuspidálnej chlopne	Q28.11	Vrodená fistula precerebrálnych ciev
Q22.9	Vrod.chyba trikuspidálnej chlopne, b.n.	Q28.18	Iná vrodená chyba precerebrálnych ciev
Q23.0	Vrodená aortálna stenóza	Q28.19	Vrod.chyba precerebrálnych ciev, b.n.
Q23.1	Vrodená aortálna insuficiencia	Q28.20	Vrodená artériovenózna aneurizma cerebrálnych ciev
Q23.2	Vrodená mitrálna stenóza	Q28.21	Vrodená artériovenózna fistula cerebrálnych ciev
Q23.3	Vrodená mitrálna insuficiencia	Q28.28	Iná vrodená artériovenózna chyba cerebrálnych ciev
Q23.4	Hypoplastický ľavokomorový syndróm	Q28.29	Vrod.artériovenózna malformácia cerebrálnych ciev, b.n.
Q23.8	Iná vrodená chyba aortálnej a mitrálnej chlopne	Q28.30	Vrodená aneurizma cerebrálnych ciev
Q23.9	Vrod.hyba aortálnej a mitrálnej chlopne, b.n.	Q28.31	Vrodená fistula cerebrálnych ciev
Q24.0	Dextrokardia	Q28.38	Iná vrodená chyba cerebrálnych ciev
Q24.1	Levokardia	Q28.39	Vrodená chyba cerebrálnych ciev, bližšie neurčená
Q24.2	Cor triatriatum (trojpredsieňové srdce)	Q28.80	Iná vrodená aneurizma
Q24.3	Infundibulárna stenóza pľúcnice	Q28.81	Iná vrodená fistula obehovej sústavy
Q24.4	Vrodená subaortálna stenóza	Q28.88	Iná vrodená chyba obehovej sústavy, bližšie určená
Q24.5	Chyba koronárnych ciev	Q28.9	Vrodená chyba obehovej sústavy, bližšie neurčená
Q24.6	Vrodená srdcová blokáda	R65.1	SIRS infekčnej genézy s orgánovým zlyh.
Q24.8	Iná vrodená chyba srdca, bližšie určená	R65.2	SIRS neinfekčnej genézy bez orgánového zlyh.
Q24.9	Vrodená chyba srdca, bližšie neurčená	R65.3	SIRS neinfekčnej genézy s orgánovým zlyh.
Q25.0	Otvorený tepnový spoj [Ductus arteriosus patens]	S22.43	Sériová zlomenina rebier s postihnutím troch rebier
Q25.1	Koarktácia aorty	S22.44	Sériová zlomen.rebier s postih.štyroch a viac.rebier
Q25.2	Atrézia aorty	Z94.0	Stav po transplantácii obličky
Q25.3	Stenóza aorty	Z94.1	Stav po transplantácii srdca
Q25.4	Iná vrodená chyba aorty	Z94.2	Stav po transplantácii pľúc
Q25.5	Atrézia pľúcnej tepny	Z94.3	Stav po transplantácii srdca a pľúc
Q25.6	Stenóza pľúcnej tepny	Z94.4	Stav po transplantácii pečene
Q25.7	Iná vrodená chyba pľúcnej tepny	Z94.80	Stav po traspl.krvotv.(kmeň.)bun., bez súč.imunosupr.
Q25.8	Iná vrodená chyba veľkých tepien	Z94.81	Stav po traspl.krvotv.(kmeň.)bun., so súč.imunosupr.
Q25.9	Vrodená chyba veľkých tepien, bližšie neurčená	Z94.82	Stav po transplantácii pankreasu
Q26.0	Vrodená stenóza dutej žily	Z94.83	Stav po transplantácii obličky a pankreasu
Q26.1	Pretrvávajúca ľavá horná dutá žila	Z94.88	Stav po transplantácii iného orgánu alebo tkaniva
Q26.2	Kompletný anomálny návrat pľúcnych žíl	Z94.9	Stav po traspl.orgánu/tkan. b.n.
Q26.3	Čiastočný anomálny návrat pľúcnych žíl		

ADRG K63 Vrodené metabolické poruchy

HDg v tabuľke K63-1

DRG K63A Vrodené metabolické poruchy, viac ako jeden ošetrovací deň, vek < 6 rokov alebo s komplexnou diagnózou

Ošetrovacia doba > 1 d. a (Vek < 6 r. alebo HDg v tabuľke K63-2)

DRG K63B Vrodené metabolické poruchy, viac ako jeden ošetrovací deň, vek > 5 rokov, bez komplexnej diagnózy

Ošetrovacia doba > 1 d.

DRG K63C Vrodené metabolické poruchy, jeden ošetrovací deň

Hlavná diagnóza K63-1

C96.5	Multifokálna a unisyst.histiocytóza z Langerhansových buniek	E76.9	Porucha metabol.glykozaminoglykán, b.n.
C96.6	Unifokálna histiocytóza z Langerhansových buniek	E77.0	Porucha posttranslačnej modifikácie lyzozómových enzýmov
D76.1	Hemofagocytová lyfmohistiocytóza	E77.1	Porucha odbúrania glykoproteínov
D76.2	Hemofagocytový syndróm spojený s infekciou	E77.8	Iná porucha metabolizmu glykoproteínov
D76.3	Iný syndróm histiocytózy	E77.9	Porucha metabol.glykoproteínov, b.n.
D81.3	Deficit adenozyndeaminázy [ADA]	E78.0	Izolovaná hypercholesterolemia
D81.5	Nedostatok purín nukleozid-fosforylázy [PNP]	E78.1	Izolovaná hypertriacylglycerolemia
E70.0	Klasická fenylketonúria	E78.2	Zmiešaná hyperlipidémia
E70.1	Iná hyperfenylalaninémia	E78.3	Hyperchylomikronémia
E70.2	Porucha metabolizmu tyrozínu	E78.6	Nedostatok lipoproteínov
E70.3	Albinizmus	E78.8	Iná porucha metabolizmu lipoproteínov
E70.8	Iná porucha metabolizmu aromatických aminokyselín	E78.9	Porucha metabolizmu lipoproteínov, bližšie neurčená
E70.9	Porucha metaboliz. aromatic. aminokyselín, b.n.	E79.0	Hyperurikémia bez znakov zápal.artritídy/tofovej dny
E71.0	Choroba javorového sirupu [Leucinóza]	E79.1	Leschov-Nyhanov syndróm
E71.1	Iná porucha metabolizmu aminokysel. s rozve.reťazcom	E79.8	Iná porucha metabolizmu purínu a pyrimidínu
E71.2	Porucha metab. aminokyselín s rozve.reťazcom, b.n.	E79.9	Porucha metabol.purínu a pyrimidínu, b.n.
E72.0	Porucha transportu aminokyselín	E80.0	Dedičná erythropoetická porfýria
E72.1	Porucha metabolizmu aminokyselín obsahujúcich síru	E80.1	Porphyria cutanea tarda
E72.2	Porucha metabolického cyklu močoviny	E80.2	Iná porfýria
E72.3	Porucha metabolizmu lyzínu a hydroxylyzínu	E80.3	Porucha katalázy a peroxidázy
E72.4	Porucha metabolizmu ornitínu	E83.0	Porucha metabolizmu medi
E72.5	Porucha metabolizmu glycínu	E83.2	Porucha metabolizmu zinku
E72.8	Iná porucha metabol. aminokyselín, bliž. určená	E83.30	Familiárna hypofosfatemická rachitída
E72.9	Porucha metabolizmu aminokyselín, bližšie neurčená	E83.31	Rachitída závislá od vitamínu D
E74.0	Choroba z nahromadenia glykogénu (glykogenóza)	E83.38	Iná porucha metabolizmu fosforu a fosfatáz
E74.2	Porucha metabolizmu galaktózy	E83.39	Porucha metabol.fosforu a fosfatáz, b.n.
E74.4	Porucha metabol.pyruvátu a porucha glukoneogenézy	E83.8	Iná porucha metabolizmu minerálov
E74.8	Iná porucha metabolizmu sacharidov, bližšie určená	E83.9	Porucha metabolizmu minerálov, bližšie neurčená
E74.9	Porucha metabolizmu sacharidov, bližšie neurčená	E88.0	Porucha metabol.plazmatických proteínov, n.i.
E75.3	Sfingolipidóza, bližšie neurčená	E88.1	Lipodystrofia, nezatriedená inde
E75.5	Iná porucha ukladania lipidov	E88.2	Lipomatóza, nezatriedená inde
E75.6	Porucha ukladania lipidov, bližšie neurčená	E88.3	Syndróm z rozpadu nádoru (tumor lysis syndrome)
E76.0	Mukopolysacharidóza, typ I	E88.8	Iná bližšie určená metabolická porucha
E76.1	Mukopolysacharidóza, typ II	E88.9	Metabolická porucha, bližšie neurčená
E76.2	Iná mukopolysacharidóza	P70.3	latrogénna hypoglykémia u novorodenca
E76.3	Mukopolysacharidóza, bližšie neurčená	P70.4	Iná hypoglykémia u novorodenca
E76.8	Iná porucha metabolizmu glykozaminoglykán		

Hlavná diagnóza K63-2

E70.2	Porucha metabolizmu tyrozínu	E72.8	Iná porucha metabol. aminokyselín, bliž. určená
E71.1	Iná porucha metabolizmu aminokysel. s rozve.reťazcom	E74.0	Choroba z nahromadenia glykogénu (glykogenóza)
E72.2	Porucha metabolického cyklu močoviny	E78.6	Nedostatok lipoproteínov

ADRG K64 Endokrinopatie

HDg v tabuľke K64-1

DRG K64A Endokrinopatie, s komplexnou diagnózou a veľmi ťažkými CC

HDg v tabuľke K64-2 a PCCL > 3

DRG K64B Endokrinopatie, vek < 6 rokov s komplexnou diagnózou alebo s veľmi ťažkými CC

Vek < 6 r. a (HDg v tabuľke K64-2 alebo PCCL > 3)

DRG K64C Endokrinopatie, vek > 5 rokov s komplexnou diagnózou, s veľmi ťažkými CC alebo s komplexnou rádiojóddiagnostikou

Min. 1 HDg v tabuľke K64-3 alebo výk. v tabuľke K64-4 alebo PCCL > 3

DRG K64D Endokrinopatie, vek > 5 rokov, bez komplexnej diagnózy, bez veľmi ťažkých CC, bez komplexnej rádiojóddiagnostiky

Hlavná diagnóza K64-1

A18.7	Tuberkulóza nadobličiek (E35.1*)	E16.9	Porucha vnút.sekrécie podžal.žľazy,b.n.
C73	Zhubný nádor štítnej žľazy	E20.0	Idiopatická hypoparatyreóza
C74.0	Zhubný nádor kôry nadobličky	E20.8	Iná hypoparatyreóza
C74.1	Zhubný nádor drene nadobličky	E20.9	Hypoparatyreóza,blížšie neurčená
C74.9	Zhubný nádor nadobličky,blížšie neurčený	E21.0	Primárna hyperparatyreóza
C75.0	Zhubný nádor prištítnej žľazy	E21.1	Sekundárna hyperparatyreóza,nezatriedená inde
C75.1	Zhubný nádor podmozgovej žľazy	E21.2	Iná hyperparatyreóza
C75.8	Zhubný nádor s postih.viacerych žľaz,blíž.neurč.	E21.3	Hyperparatyreóza,blížšie neurčená
C75.9	Zhubný nádor žľaz s vnútorným vylučovaním,blíž.neurč.	E21.4	Iná blížšie určená choroba prištítnych žľaz
C79.7	Sekundárny zhubný nádor nadobličky	E21.5	Choroba prištítnych žľaz,blížšie neurčená
D13.7	Nezhubný nádor endokrinného pankreasu	E22.0	Akromegália a pituitárny gigantizmus
D34	Nezhubný nádor štítnej žľazy	E22.1	Hyperprolaktinémia
D35.0	Nezhubný nádor nadobličky	E22.2	Synd.neprimer.sekrécie antidiuretického hormónu(SIADH)
D35.1	Nezhubný nádor prištítnej žľazy	E22.8	Iná hyperfunkcia hypofýzy
D35.2	Nezhubný nádor podmozgovej žľazy	E22.9	Hyperfunkcia hypofýzy,blížšie neurčená
D35.7	Nezhubný nádor iných,blíž.urč.žľaz s vnút.vylučovaním	E23.0	Hypopituitarizmus
D35.8	Nezhubný nádor viacerých žľaz s vnútorným vylučovaním	E23.1	Hypopituitarizmus zapríčinený liekom
D35.9	Nezhubný nádor žľazy s vnút.vylučovaním,blíž.neurč.	E23.2	Diabetes insipidus
D44.0	Nádor s neurčitým/neznam.správaním:štítna žľaza	E23.3	Dysfunkcia hypotalamu,nezatriedená inde
D44.1	Nádor s neurčitým/neznam.správaním:nadoblička	E23.6	Iná choroba hypofýzy
D44.2	Nádor s neurčitým/neznam.správaním:prištítna žľaza	E23.7	Choroba hypofýzy,blížšie neurčená
D44.3	Nádor s neurčitým/neznam.správaním:podmozg.žľaza	E24.0	Centrálny Cushingov syndróm
D44.8	Nádor s neurčitým/neznam.správaním:viac.endokrinné žľazy	E24.1	Nelsonov syndróm
D44.9	Nádor s neurčitým/neznam.správaním:blíž.n.žľaza s vnút.vyluč.	E24.2	Cushingov syndróm zapríčinený liekom
E00.0	Vrodený syndróm z nedostatku jódu,neurologický typ	E24.3	Ektopický ACTH-syndróm
E00.1	Vrodený syndróm z nedostatku jódu,myxedémový typ	E24.4	Pseudo-Cushingov syndróm zapríčinený alkoholom
E00.2	Vrodený syndróm z nedostatku jódu,zmiešaný typ	E24.8	Iný Cushingov syndróm
E00.9	Vrodený syndróm z nedostatku jódu,blížšie neurčený	E24.9	Cushingov syndróm,blížšie neurčený
E01.0	Difúzna struma zapríč.nedostatkom jódu (endemická)	E25.00	Adrenogenit.por.,typ 3(nedost.21-hydrox.),klas.for.
E01.1	Viacuzlová struma zapríč.nedostatkom jódu (endemická)	E25.01	Adrenogenit.por.,typ 3(nedost.21-hydrox.),for.s.nesk.nás.
E01.2	Struma zapríč.nedostatkom jódu (endemická),b.n.	E25.08	Iná vrod.adrenogenitálna por.spoj.s.nedost.enz.
E01.8	Iná chor.ŠŽ spojená s nedost.jódu a pridruž.stavy	E25.09	Vrod.adrenogenitálna por.spoj.s.nedost.enz.,b.n.
E02	Subklinická hypotyreóza z nedostatku jódu	E25.8	Iná adrenogenitálna porucha
E03.0	Vrodená hypotyreóza s difúznou strumou	E25.9	Adrenogenitálna porucha,blížšie neurčená
E03.1	Vrodená hypotyreóza bez strumy	E26.0	Primárny hyperaldosteronizmus
E03.2	Hypotyreóza zapríč.liek.a.i.látkami exogénneho pôv.	E26.1	Sekundárny hyperaldosteronizmus
E03.3	Poinfekčná hypotyreóza	E26.8	Iný hyperaldosteronizmus
E03.4	Získaná atrofia štítnej žľazy	E26.9	Hyperaldosteronizmus blížšie neurčený
E03.8	Iná hypotyreóza,blížšie určená	E27.0	Iná hyperfunkcia kôry nadobličiek
E03.9	Hypotyreóza,blížšie neurčená	E27.1	Prim.nedostatočnosť kôry nadoblič.(Addisonova chor.)
E04.0	Netoxická difúzna struma	E27.2	Addisonova kríza
E04.1	Netoxický solitárny uzol štítnej žľazy	E27.3	Nedostatočnosť kôry nadobličiek zapríčinená liekmi
E04.2	Netoxická viacuzlová struma	E27.4	Iná a blíž.neu.nedostatočnosť kôry nadobličiek
E04.8	Iná netoxická struma,blížšie určená	E27.5	Hyperfunkcia drene nadobličiek
E04.9	Netoxická struma,blížšie neurčená	E27.8	Iná choroba nadobličiek,blížšie určená
E05.0	Hypertyreóza s difúznou strumou	E27.9	Choroba nadobličiek,blížšie neurčená
E05.1	Hypertyreóza s jedným toxickým tyreoidálnym uzlom	E29.0	Hyperfunkcia semenníkov
E05.2	Hypertyreóza s toxickou viacuzlovou strumou	E29.1	Hypofunkcia semenníkov
E05.3	Hypertyreóza zapríč.ektopickým tkan.ŠŽ	E29.8	Iná porucha funkcie semenníkov
E05.4	Hypertyreóza zapríč.umelo(hyperthyreosis factitia)	E29.9	Porucha funkcie semenníkov,blížšie neurčená
E05.5	Tyreotoxická kríza	E30.0	Oneskorená puberta
E05.8	Iná hypertyreóza	E30.1	Predčasná puberta
E05.9	Hypertyreóza,blížšie neurčená	E30.8	Iná porucha puberty
E06.0	Akútna tyreoiditída	E30.9	Porucha puberty,blížšie neurčená
E06.1	Subakútna tyreoiditída	E31.0	Autoimunitná polyglandulárna insuficiencia
E06.2	Chronická tyreoiditída s prechodnou hypertyreózou	E31.1	Polyglandulárna hyperfunkcia
E06.3	Autoimunitná tyreoiditída	E31.8	Iná polyglandulárna dysfunkcia
E06.4	Tyreoiditída zapríčinená liekom	E31.9	Polyglandulárna dysfunkcia,blížšie neurčená
E06.5	Iná chronická tyreoiditída	E34.0	Karcinoidový syndróm
E06.9	Tyreoiditída,blížšie neurčená	E34.1	Iná hypersekrécia črevných hormónov
E07.0	Hypersekrécia kalcitonínu	E34.2	Ektopická sekrécia hormónov,nezatriedená inde
E07.1	Dyshormonogénna struma (hrvol)	E34.3	Nízky vzrast, nezatriedený inde
E07.8	Iná choroba štítnej žľazy, blížšie určená	E34.50	Syndróm čiastočnej rezistencie na androgény
E07.9	Choroba štítnej žľazy, blížšie neurčená	E34.51	Syndróm kompletnej rezistencie na androgény
E16.0	Hypoglykémia zapríčinená liekmi, bez kómy	E34.59	Syndróm rezistencie na androgény, blížšie neurčený
E16.1	Iná hypoglykémia	E34.8	Iná blížšie určená endokrinná porucha
E16.3	Zvýšená sekrécia glukagónu	E34.9	Endokrinná porucha, blížšie neurčená
E16.8	Iná porucha vnút.sekrécie podžal.žľazy,b.u.	E89.0	Hypotyreóza po lekárskom výkone

E89.2	Hypoparatyreóza po lekárskom výkone	Q56.3	Pseudohermafroditizmus, bližšie neurčený
E89.3	Hypopituitarizmus po lekárskom výkone	Q56.4	Neurčité pohlavie, bližšie neurčené
E89.5	Hypofunkcia semenníkov po lekárskom výkone	Q89.1	Vrodená chyba nadobličiek
E89.6	Hypofunkcia kôry nadoblič./drene nadoblič. po lek. výkone	Q89.2	Vrodená chyba iných žliaz s vnútorným vylučovaním
E89.8	Iná endokr. a metabol. porucha po lek. výkone	Q99.0	Chiméra 46,XX/46,XY
E89.9	Endokr. a metabol. porucha po lek. výk., b.n.	Q99.1	Pravý hermafrodit 46,XX
P72.1	Prechodná hypertyreóza u novorodenca	R94.6	Abnormálne výsledky funkčných vyšetrení štítnej žľazy
Q56.0	Hermafroditizmus, nezatriedený inde	R94.7	Abnormálne výsledky vyšetrení iných endokrinných funkcií
Q56.1	Mužský pseudohermafroditizmus, nezatriedený inde	S11.1	Otvorená rana postihujúca štítnu žľazu
Q56.2	Ženský pseudohermafroditizmus, nezatriedený inde	S37.81	Poranenie nadobličky

Hlavná diagnóza K64-2

C74.0	Zhubný nádor kôry nadobličky	E05.5	Tyreotoxická kríza
C74.1	Zhubný nádor drene nadobličky	E22.2	Synd. neprimer. sekrécie antidiuretického hormónu (SIADH)
C74.9	Zhubný nádor nadobličky, bližšie neurčený	E27.2	Addisonova kríza

Diagnóza K64-3

C74.0	Zhubný nádor kôry nadobličky	E05.5	Tyreotoxická kríza
C74.1	Zhubný nádor drene nadobličky	E22.2	Synd. neprimer. sekrécie antidiuretického hormónu (SIADH)
C74.9	Zhubný nádor nadobličky, bližšie neurčený	E24.0	Centrálny Cushingov syndróm
C75.8	Zhubný nádor s postih. viacerých žliaz, bliž. neurč.	E27.2	Addisonova kríza

Výkon K64-4

35128.3‡	Scint. celotelová po diagn. dávke rádiojódu s 1 SPECT	35128.6‡	Scint. celotelová po diagn. d. rádiojódu s viac ako 1 SPECT/CT
35128.4‡	Scint. celotel. po diagn. dávke rádiojódu s viac ako 1 SPECT záz. n.	35330.1‡	Celotelová scintigrafia pri liečbe 177Lu-PSMA
35128.5‡	Scint. celotelová po diagn. dávke rádiojódu s 1 SPECT/CT	35330.2‡	Celotelová scintigrafia pri liečbe 177Lu-DOTA peptidmi

ADRG K77**Komplexná liečba pri multirezistentných bakteriálnych kmenoch pri endokrinných ochoreniach, poruchách výživy a metabolizmu**

Výk. v tabuľke K25-1

DRG K77Z**Komplexná liečba pri multirezistentných bakteriálnych kmenoch pri endokrinných ochoreniach, poruchách výživy a metabolizmu****Výkon K25-1**

Pozri stranu 303.

ADRG-skupiny 901, 902**OP-výkony nesúvisiace s HDg**

OP-výkony nesúvisiace s HDg

DRG-skupiny 901A, 901B, 901C, 901D, 902Z

MDC 11

Choroby močového systému

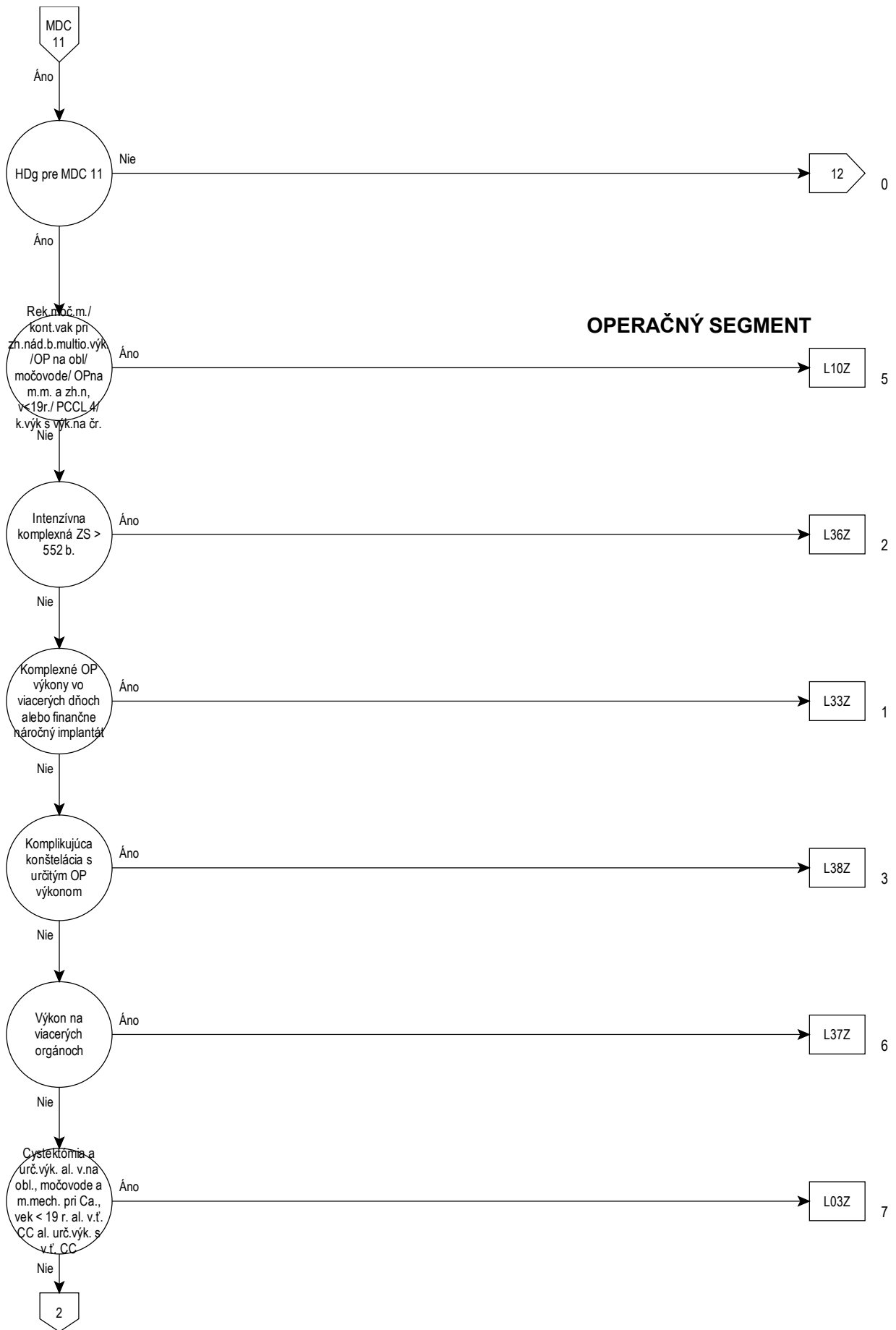

11

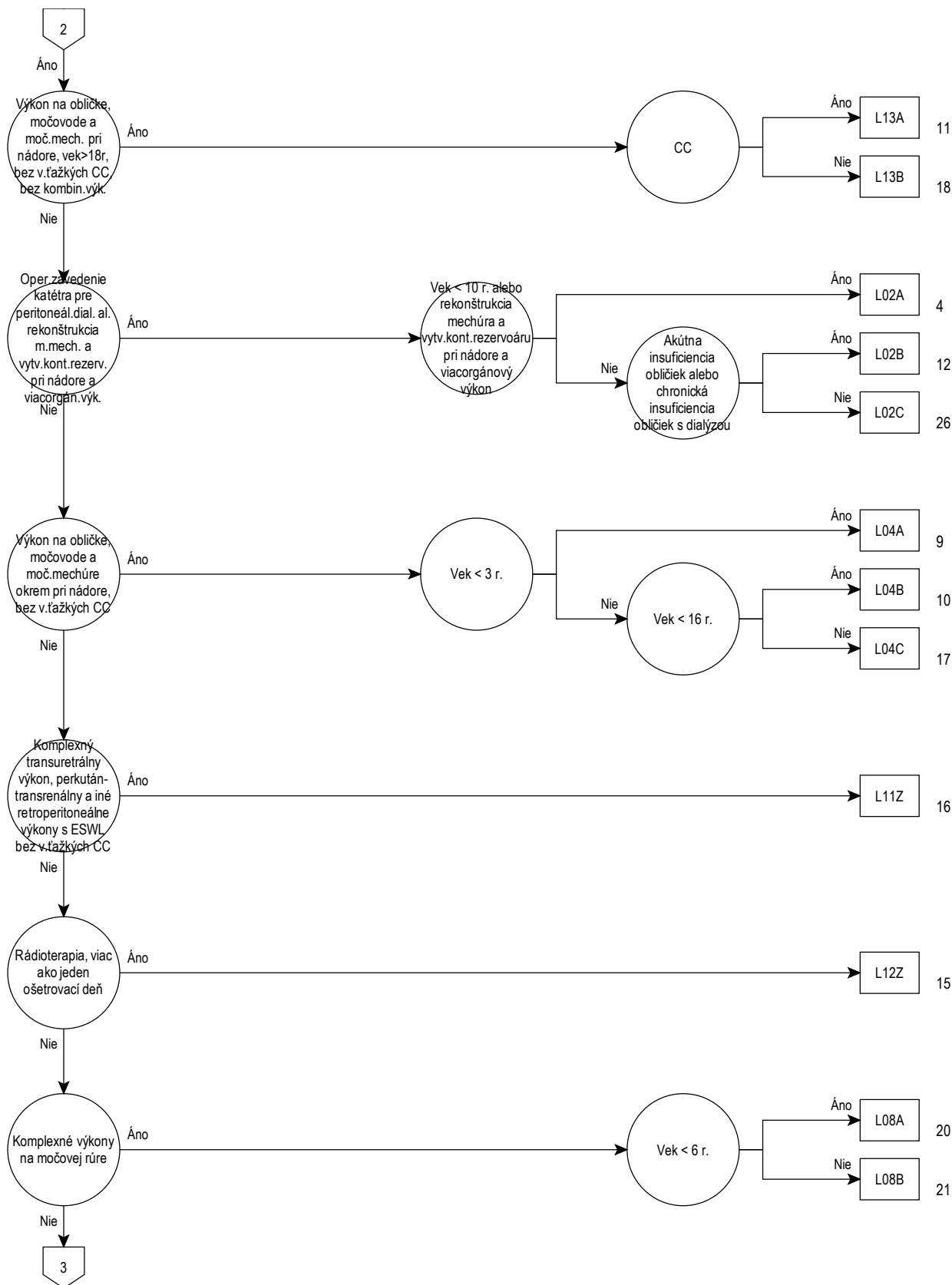

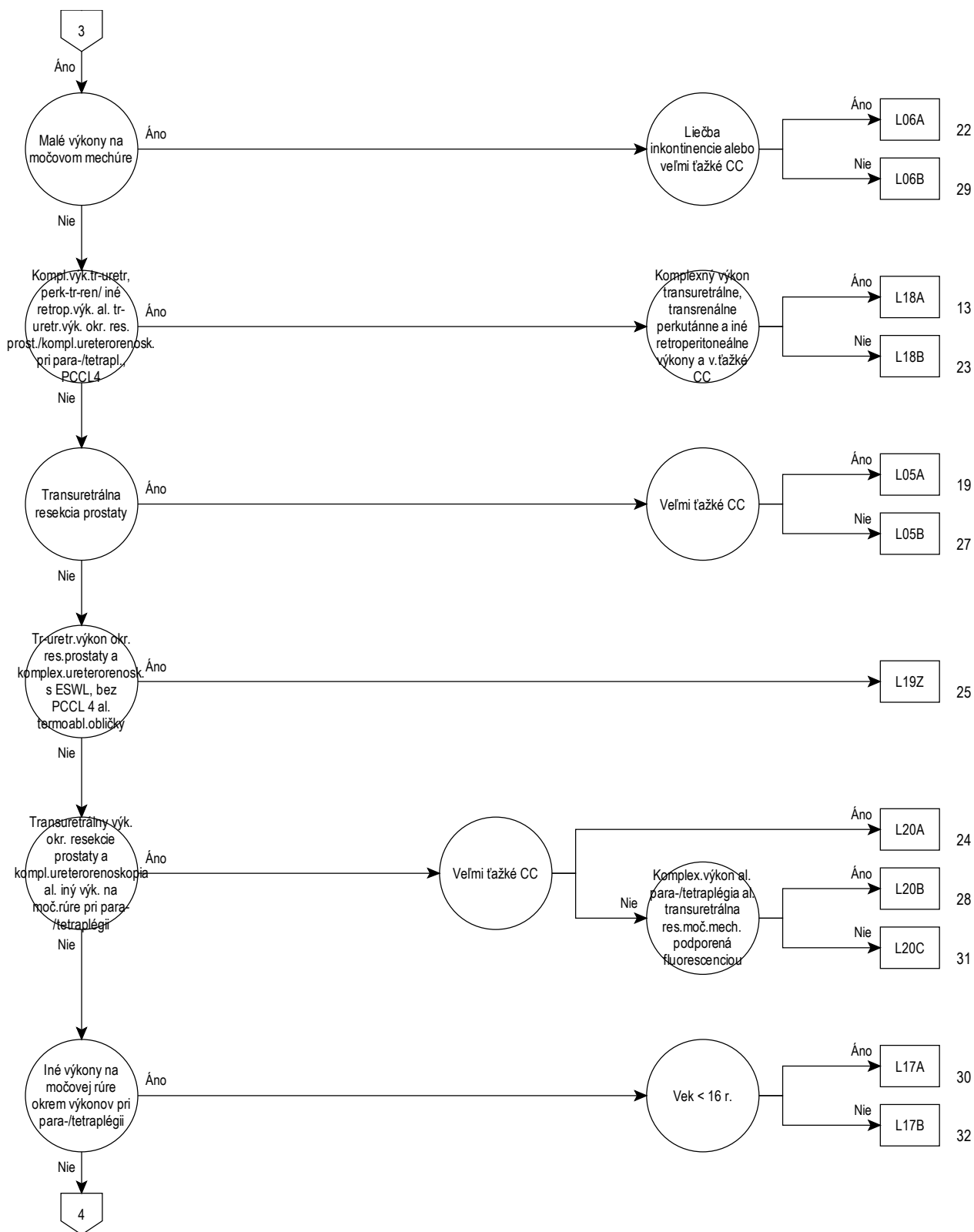

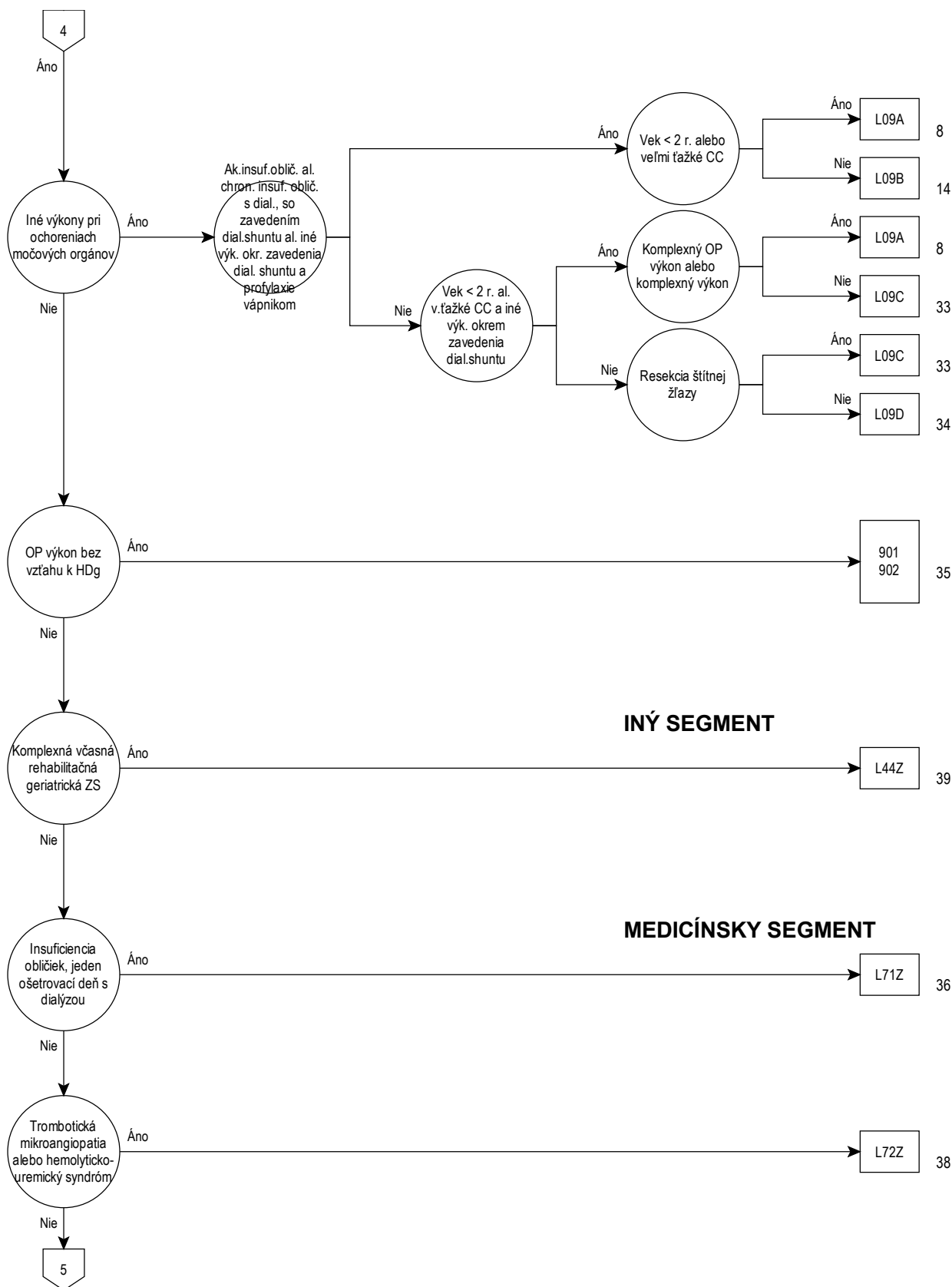

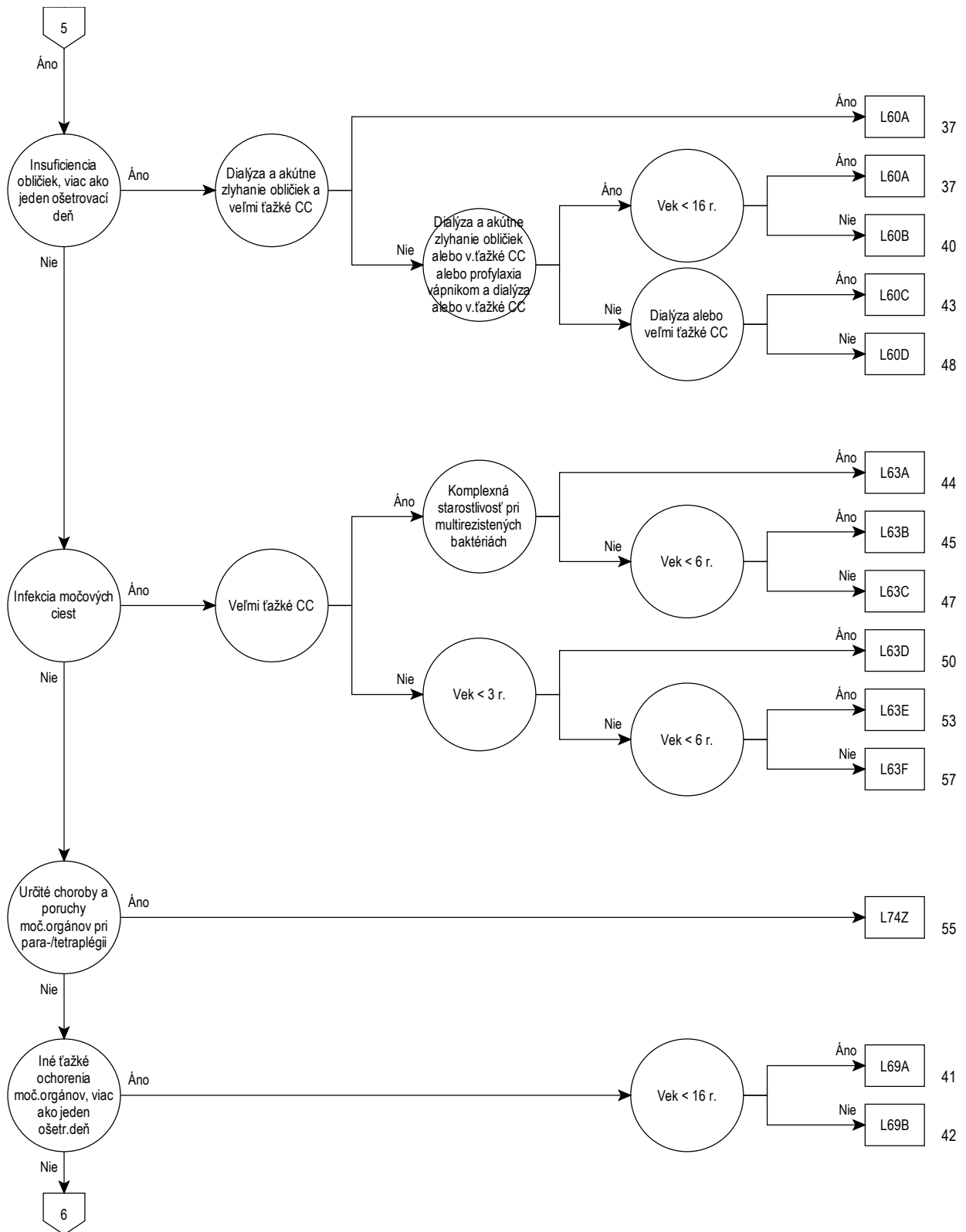

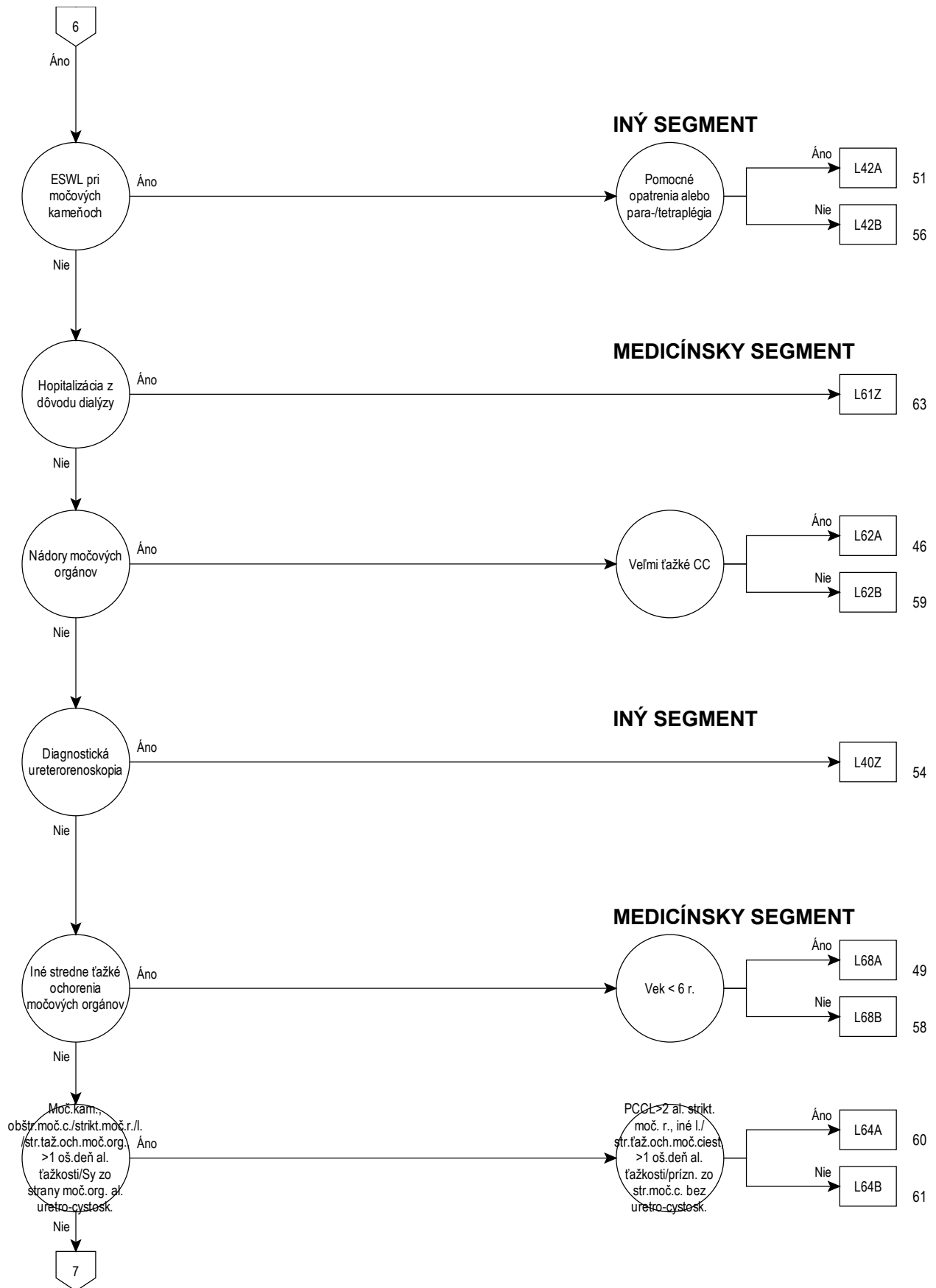

11

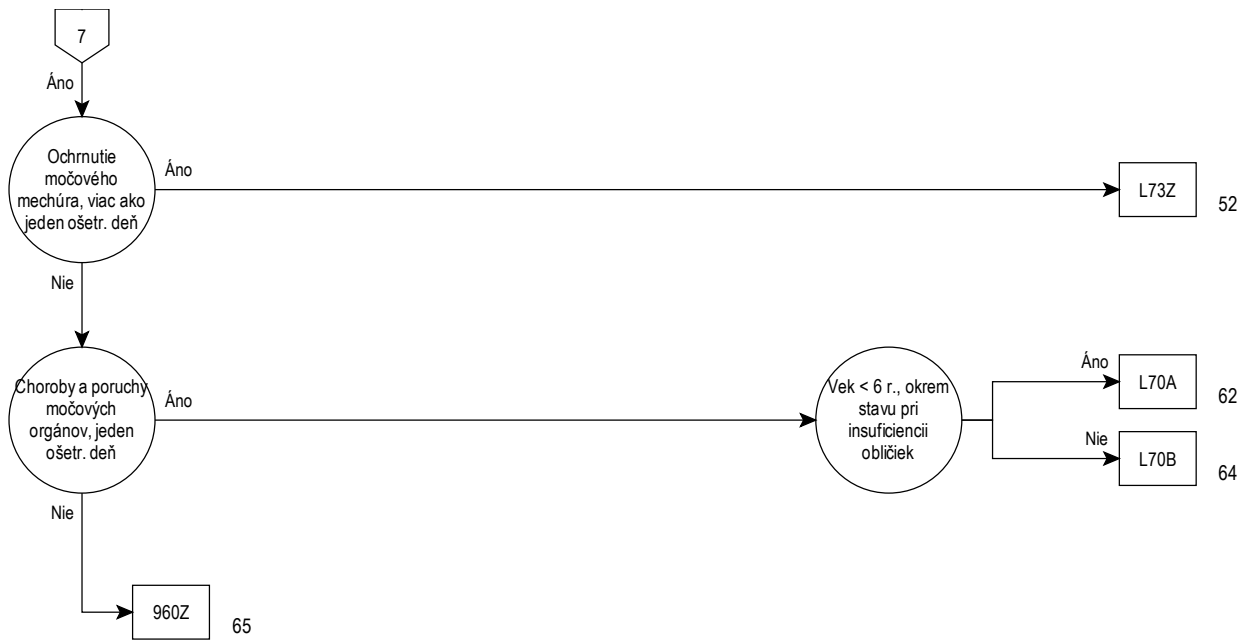

Rozhodovacia logika MDC 11

HDg v tabuľke MDC11-0 alebo HDg v tabuľke MDC11-0 a Komplexná intenzívna ZS > 552 bodov

Hlavná diagnóza pre MDC 11 (MDC11-0)

A18.1	Tuberkulóza močovopohlavnej sústavy	M10.32	Dna zaprič.poruch.funkcie oblič.s postih.nadlaktia
A98.5	Hemoragická horúčka s renálnym syndrómom	M10.33	Dna zaprič.poruch.funkcie oblič.s postih.predlak.
B65.0	Schistosomóza zapríčinená Schistosoma haematobium	M10.34	Dna zaprič.poruch.funkcie oblič.s postih.ruky
B90.1	Následky tuberkulózy močovopohlavnej sústavy	M10.35	Dna zaprič.poruch.funkcie oblič.s postih.panvy a stehna
C64	Zhubný nádor obličky okrem obličkovej panvičky	M10.36	Dna zaprič.poruch.funkcie oblič.s postih.predkol.
C65	Zhubný nádor obličkovej panvičky	M10.37	Dna zaprič.poruch.funkcie oblič.s postih.čl.a nohy
C66	Zhubný nádor močovodu	M10.38	Dna zaprič.poruch.funkcie oblič.s postih.na i.mieste
C67.0	Zhubný nádor trigonum močového mechúra	M10.39	Dna zaprič.poruch.funkcie oblič.s postih.miesto bliž.neurč.
C67.1	Zhubný nádor klenby močového mechúra	M31.1	Trombotická mikroangiopatia
C67.2	Zhubný nádor bočnej steny močového mechúra	N00.0	Akútny nefritický syndróm:malé abnormality glomerulov
C67.3	Zhubný nádor prednej steny močového mechúra	N00.1	Akútny nefritický synd.:fok.a segm.lézie glomerulov
C67.4	Zhubný nádor zadnej steny močového mechúra	N00.2	Akútny nefritický synd.:dif.membránová glomerulonefrit.
C67.5	Zhubný nádor krčka močového mechúra	N00.3	Akútny nefritický synd.:dif.mezangioprolif.glomerulonefrit.
C67.6	Zhubný nádor ústia močovodu	N00.4	Akútny nefritický synd.:dif.endokap.prolif.glomerulonefrit.
C67.7	Zhubný nádor urachu	N00.5	Akútny nefritický synd.:dif.mezangiokap.glomerulonefrit.
C67.8	Zhubný nádor močového mechúra,presah.viac.obl.	N00.6	Akútny nefritický synd.:chor.denzných depozitov
C67.9	Zhubný nádor močového mechúra,bližšie neurčený	N00.7	Akútny nefritický synd.:dif.glomerulonefrit.s výrastkami
C68.0	Zhubný nádor močovej rúry	N00.8	Akútny nefritický synd.: iné morfológické zmeny
C68.1	Zhubný nádor parauretrálnej žlazy	N00.9	Akútny nefritický synd.:morfol.zmena,bliž.neurč.
C68.8	Zhubný nádor močových orgánov presah.viac.obl.	N01.0	Rýchlo progred.nefritický synd.:malé abn.glomerulov
C68.9	Zhubný nádor bližšie neurčených močových orgánov	N01.1	Rýchlo progred.nefrit.synd.:fok.a segm.lézie glomer.
C79.0	Sekundárny zhubný nádor obličky a obličkovej panvičky	N01.2	Rýchlo progred.nefrit.ynd.:dif.membránová glom.nefrit.
C79.1	Sekundárny zhubný nádor moč.mechúra a i.a b.neurč.moč.org.	N01.3	Rýchlo progred.nefrit.synd.:dif.mezangioprolif.glom.nefrit.
D09.0	Karcinóm in situ močového mechúra	N01.4	Rýchlo progred.nefrit.synd.:dif.endokap.prolif.glom.nefrit.
D09.1	Karcinóm in situ iných a bliž.neurč.močových org.	N01.5	Rýchlo progred.nefrit.synd.:dif.mezangiokap.glomerulonefrit.
D30.0	Nezhubný nádor obličky	N01.6	Rýchlo progred.nefritický synd.:chor.denzných depozitov
D30.1	Nezhubný nádor obličkovej panvičky	N01.7	Rýchlo progred.nefritický synd.:dif.glomerulonefrit.s výras.
D30.2	Nezhubný nádor močovodu	N01.8	Rýchlo progred.nefritický synd.:i.morfol.zemny
D30.3	Nezhubný nádor močového mechúra	N01.9	Rýchlo progred.nefritický synd.:morfol.zmena,b.n.
D30.4	Nezhubný nádor močovej rúry	N02.0	Recid.a pretrv.hematúria:malé abn.glomerulov
D30.7	Nezhubný nádor iných močových orgánov	N02.1	Recid.a pretrv.hematúria:fok.a segm.lézie glomerulov
D30.9	Nezhubný nádor močového orgánu,bližšie neurčeného	N02.2	Recid.a pretrv.hematúria:dif.membránová glomerulonefrit.
D41.0	Nádor s neurčitým/nezná.m.správaním:oblička	N02.3	Recid.a pretrv.hematúria:dif.mezangioprolif glomerulonefrit.
D41.1	Nádor s neurčitým/nezná.m.správaním:obličková panvička	N02.4	Recid.a pretrv.hematúria:dif.endokap.prolif glomerulonefrit.
D41.2	Nádor s neurčitým/nezná.m.správaním:močovod	N02.5	Recid.a pretrv.hematúria:dif.mezangiokap glomerulonefrit.
D41.3	Nádor s neurčitým/nezná.m.správaním:močová rúra	N02.6	Recid.a pretrv.hematúria:chor.denzných depozitov
D41.4	Nádor s neurčitým/nezná.m.správaním:močový mechúr	N02.7	Recid.a pretrv.hematúria:dif.glomerulonefrit.s výrastkami
D41.7	Nádor s neurčitým/nezná.m.správaním:i.moč.org.	N02.8	Recid.a pretrv.hematúria:iné morfol.zmeny
D41.9	Nádor s neurčitým/nezná.m.správaním:bliž.neurč.moč.org.	N02.9	Recid.a pretrv.hematúria:morfol.zmena,bliž.neurč.
E59.3	Hemolyticko-uremický syndróm	N03.0	Chron.nefritický syndróm:malé abn.glomerulov
E10.20	DM 1.typu:s obličk.kompl.,kompenz.	N03.1	Chron.nefritický synd.:fok.a segm.lézie glomerulov
E10.21	DM 1.typu:s obličk.kompl.,dekomp.	N03.2	Chron.nefritický synd.:dif.membránová glomerulonefrit.
E11.20	DM 2.typu:s obličk.kompl.,kompenz.	N03.3	Chron.nefritický synd.:dif.mezangioprolif.glomerulonefrit.
E11.21	DM 2.typu:s obličk.kompl.,dekomp.	N03.4	Chron.nefritický synd.:dif.endokap.prolif.glomerulonefrit.
E12.20	DM spojený s podvýž.:s obličk.kompl.,kompenz.	N03.5	Chron.nefritický synd.:dif.mezangiokap.glomerulonefrit.
E12.21	DM spojený s podvýž.:s obličk.kompl.,dekomp.	N03.6	Chron.nefritický synd.:chor.denzných depozitov
E13.20	Iný DM,bliž.ur.:s obličk.kompl.,kompez.	N03.7	Chron.nefritický synd.:dif.glomerulonefrit.s výrastkami
E13.21	Iný DM,bliž.ur.:s obličk.kompl.,dekomp.	N03.8	Chron.nefritický synd.:i.morfol.zmeny
E14.20	DM,bliž.neu.:s obličk.kompl.,kompenz.	N03.9	Chron.nefritický synd.:morfol.zmena,bliž.neurč.
E14.21	DM,bliž.neu.:s obličk.kompl.,dekomp.	N04.0	Nefrotický syndróm:malé abnormality glomerulov
E87.7	Preťaženie tekutinou	N04.1	Nefrotický synd.:fok.a segm.lézie glomerulov
F45.34	Somatoformná autonómna dysfunk.moč.pohl.súst.	N04.2	Nefrotický synd.:dif.membránová glomerulonefrit.
G95.80	Obrna moč.mechúcha pri poškodení horného motoneurónu	N04.3	Nefrotický synd.:dif.mezangioprolif.glomerulonefrit.
G95.81	Obrna moč.mechúra pri poškodení dolného motoneurónu	N04.4	Nefrotický synd.:dif.endokap.prolif.glomerulonefrit.
I12.00	Hypertenzná chor.oblič.s obličk.zlyh.bez prej.hypert.krízy	N04.5	Nefrotický synd.:dif.mezangiokap.glomerulonefrit.
I12.01	Hypertenzná chor.oblič.s obličk.zlyh.s prej.hypert.krízy	N04.6	Nefrotický syndróm:choroba denzných depozitov
I12.90	Hypertenzná chor.oblič.bez obličk.zlyh.bez prej.hypert.krízy	N04.7	Nefrotický synd.:dif.glomerulonefrit.s výrastkami
I12.91	Hypertenzná chor.oblič.bez obličk.zlyh.s prej.hypert.krízy	N04.8	Nefrotický syndróm: iné morfológické zmeny
I13.10	Hypert.chor.srd.a oblič.s obličk.zlyh.,bez.hypert.kríz.	N04.9	Nefrotický synd.:morfol.zmena,bliž.neurč.
I13.11	Hypert.chor.srd.a oblič.s obličk.zlyh.,s hypert.kríz.	N05.0	Nefritický synd.bliž.neurč.malé abn.glomerulov
I72.2	Aneuryzma a disekcia obličkovej tepny	N05.1	Nefritický synd.bliž.neurč.fok.a segm.lézie glomerulov
I82.3	Embólia a trombóza obličkovej žily	N05.2	Nefritický synd.bliž.neurč.dif.membránová glomerulonefrit.
M10.30	Dna zaprič.poruch.funkcie oblič.na viac.m.	N05.3	Nefritický synd.bliž.neurč.dif.mezangioprolif.glomerulonefrit.
M10.31	Dna zaprič.poruch.funkcie oblič.s postih.v obl.pleca	N05.4	Nefritický synd.bliž.neurč.dif.endokap.prolif.glomerulonefrit.

N05.5	Nefritický synd.bliž.neurč.dif.mezangiokap.glomerulonefrit.	N18.1	Chronická choroba obličiek, 1.štádium
N05.6	Nefritický synd.bliž.neurč.chor.denzných depozitov	N18.2	Chronická choroba obličiek, 2.štádium
N05.7	Nefritický synd.bliž.neurč.dif.glomerulonefrit.s výrastkami	N18.3	Chronická choroba obličiek, 3.štádium
N05.8	Nefritický synd.bliž.neurč.i.morfol.zmeny.	N18.4	Chronická choroba obličiek, 4.štádium
N05.9	Nefritický synd.bliž.neurč.morfol.zmena,bliž.neurč.	N18.5	Chronická choroba obličiek, 5.štádium
N06.0	Izolovaná proteinúria s morfol.zmenami.malé abn.glomerulov	N18.80	Jednostranná chronická porucha funkcie obličky
N06.1	Izolovaná proteinúria s morfol.zmen.fok.a segm.lézie glomer.	N18.89	Iná chronická choroba obličiek, štádium, b.n.
N06.2	Izol.proteinúria s morfol.zmen.difúz.membrán.glom.nefrit.	N18.9	Chronická choroba obličiek, bližšie neurčená
N06.3	Izol.protein.s morfol.zmen.dif.mezangioprolif.glom.nefrit.	N19	Zlyhanie obličiek, bližšie neurčené
N06.4	Izol.protein.s morfol.zmen.dif.endokap.prolif.glom.nefrit.	N20.0	Konkrement obličky
N06.5	Izol.proteinúria s morfol.zmen.dif.mezangiokap.glom.nefrit.	N20.1	Konkrement močovodu
N06.6	Izol.proteinúria s morfol.zmen.chor.denzných depozitov	N20.2	Konkrement obličky s konkrementom močovodu
N06.7	Izol.proteinúria s morfol.zmen.dif.glom.nefrit.s výrastkami	N20.9	Močový konkrement, bližšie neurčený
N06.8	Izolovaná proteinúria s morfol.zmen.dif.glom.nefrit.s výras.	N21.0	Konkrement močového mechúra
N06.9	Izolovaná proteinúria s morfol.zmen.morf.zmen.bliž.neurč.	N21.1	Konkrement močovej rúry
N07.0	Hereditár.nefropatia, nezatr.i.malé abn.glomerulov	N21.8	Konkrement inej dolnej časti močovej sústavy
N07.1	Hereditár.nefropatia, nezatr.i.fokál.a segm.lézie glomerulov	N21.9	Konkrement dolnej časti močovej sústavy, b.n.
N07.2	Hereditár.nefropatia, nezatr.i.difúz.membránová glom.nefrit.	N22.0	Močový konkrement pri schistosomóze (bilharzióze)
N07.3	Hereditár.nefropatia, nezatr.i.difúz.mezangioprolif.glom.nefrit.	N22.8	Konkrement močovej sústavy pri iných chor.zatried.i.
N07.4	Hereditár.nefropatia, nezatr.i.dif.endokap.prolif.glom.nefrit.	N23	Obličková kolika, bližšie neurčená
N07.5	Hereditár.nefropatia, nezatr.i.dif.mezangiokap.glom.nefrit.	N25.0	Renálna osteodystrofia
N07.6	Hereditár.nefropatia, nezatr.i.chor.denzných depozitov	N25.1	Nefrogénny diabetes insipidus
N07.7	Hereditár.nefropatia, nezatr.i.dif.glom.nefrit.s výrastkami	N25.8	Iná choroba vyplývajúca z pošk.funkcie oblič.tubulov
N07.8	Hereditár.nefropatia, nezatr.i.i.morfol.zmeny	N25.9	Choroba vyplývajúca z pošk.funkcie oblič.tubulov, b.n.
N07.9	Hereditár.nefropatia, nezatr.i.morfol.zmena, b.n.	N26	Scvrknutá oblička, bližšie neurčená
N08.0	Glomerulová chor.pri infekč./parazit.chor.z.i.	N27.0	Malá oblička z neznámej príčiny, jednostranne
N08.1	Glomerulová choroba pri nádorových chorobách	N27.1	Malá oblička z neznámej príčiny, obojstranne
N08.2	Glomerul.chor.pri chorobách krvi a poruch.imunit.systému	N27.9	Malá oblička z neznámej príčiny, bližšie neurčená
N08.3	Glomerul.choroba pri DM	N28.0	Ischémia a infarkt obličky
N08.4	Glomerul.choroba pri i.endokrin., nutričnej a metabol.chor.	N28.1	Cysta obličky, získaná
N08.5	Glomerul.chor.pri systémovej chorobe spojiva	N28.8	Iná choroba obličiek a močovodov, bližšie určená
N08.8	Glomerulová choroba pri iných.chorobách zatried.i..	N28.9	Choroba obličiek a močovodov, bližšie neurčená
N10	Akútna tubulointersticiálna nefritída	N29.0	Neskorý syfilis obličiek (A52.7†)
N11.0	Chron.neobštrukčná pyelonefritída spojená s refluxom	N29.1	Iná choroba obličiek a močovodov pri inf.a paraz.chor.z.i.
N11.1	Chronická obštrukčná pyelonefritída	N29.8	Iné choroby obličiek a močovodov pri i.chor.z.i.
N11.8	Iná chronická tubulointersticiálna nefritída	N30.0	Akútna cystitída
N11.9	Chronická tubulointersticiálna nefritída, b.n.	N30.1	Intersticiálna cystitída (chronická)
N12	Tubulointersticiálna nefritída, n.ako akút.,/chron.	N30.2	Iná chronická cystitída
N13.0	Hydronefróza s obštrukciou pyeloureterového prechodu	N30.3	Trigonitída
N13.1	Hydronefróza so striktúrou močovodu, n.i.	N30.4	Postradiačná cystitída
N13.2	Hydronefróza pri obštrukcii kameňom obličky a močovodu	N30.8	Iná cystitída
N13.3	Iná a bližšie neurčená hydronefróza	N30.9	Cystitída, bližšie neurčená
N13.4	Hydroureter	N31.0	Dráždivý neurogénny močový mechúr, nezatr.i.
N13.5	Zalomenie a striktúra močovodu bez hydronefrózy	N31.1	Reflexný neurogénny močový mechúr, nezatr.i.
N13.6	Pyonefros	N31.2	Atonický neurogénny močový mechúr, nezatr.i.
N13.7	Uropatia pri vezikoureterovom refluxe	N31.80	Nervovosvalový moč.mech.s niz.poddajnosťou, org.fixovaný
N13.8	Iná obštrukčná a refluxová uropatia	N31.81	Hypo- a akontraktilita svalov moč.mech.bez nervovvej poruchy
N13.9	Obštrukčná a refluxová uropatia, bližšie neurčená	N31.82	Instabilný mechúr bez nervovej poruchy
N14.0	Nefropatia zapríčinená analgetikami	N31.88	Iná nervovosvalová dysfunkcia močového mechúra
N14.1	Nefropatia zapríč.liečivom, liekom/biologickou látkou	N31.9	Nervovosvalová dysfunkcia močového mechúra, b.n.
N14.2	Nefropatia zapríč.bliž.neurč.liečivom, liekom/biolog.látkou	N32.0	Obštrukcia krčka močového mechúra
N14.3	Nefropatia zapríčinená ťažkými kovmi	N32.1	Vezikointestinálna fistula
N14.4	Toxická nefropatia, nezatriedená inde	N32.2	Fistula močového mechúra, nezatriedená inde
N15.0	Balkánska nefropatia	N32.3	Divertikul močového mechúra
N15.10	Absces obličky	N32.4	Ruptúra močového mechúra, neúrazová
N15.11	Perinefritický absces	N32.8	Iná choroba močového mechúra, bližšie určená
N15.8	Iná tubulointersticiálna chor.obličiek, b.u.	N32.9	Choroba močového mechúra, bližšie neurčená
N15.9	ubulointersticiálna chor.obličiek, b.n.	N33.0	Tuberkulózná cystitída (A18.1†)
N16.0	Tubulointersticiálna chor.pri infekč./parazit.chor.zatried.i.	N33.8	Choroba močového mechúra pri iných chor.z.i
N16.1	Tubulointersticiálna chor.pri nádor.chor.	N34.0	Absces močovej rúry
N16.2	Tubulointersticiálna chor.oblič.pri chor.krvi a por.imun.syst.	N34.1	Zápal močovej rúry, bližšie neučený
N16.3	Tubulointersticiálna chor.oblič.pri metabol.chor.	N34.2	Iný zápal močovej rúry
N16.4	Tubulointersticiálna chor.oblič.pri systém.chor.spojiva	N34.3	Uretrový syndróm, bližšie neurčený
N16.5	Tubulointersticiálna chor.oblič.pri odvrh.transplantátu	N35.0	Pourazová striktúra uretry
N16.8	Tubulointersticiálna chor.oblič.pri iných chor.z.i.	N35.1	Poinfekčná striktúra uretry, nezatriedená inde
N17.0	Akútne zlyhanie obličiek s tubulovou nekrózou	N35.8	Iná striktúra uretry
N17.1	Akútne zlyhanie obličiek s akútnou kortikálnou nekrózou	N35.9	Striktúra uretry, bližšie neurčená
N17.2	Akútne zlyhanie obličiek s dreňovou nekrózou	N36.0	Fistula uretry
N17.8	Iné akútne zlyhanie obličiek	N36.1	Divertikul uretry
N17.9	Akútne zlyhanie obličiek, bližšie neurčené	N36.2	Karunkul uretry

N36.3	Prolaps sliznice uretry	R30.9	Bolestivé močenie, bližšie neurčené
N36.8	Iné choroby uretry, bližšie určené	R31	Hematúria, bližšie neurčená
N36.9	Choroba uretry, bližšie neurčená	R32	Inkontinencia moču, bližšie neurčená
N37.0	Uretritída pri chorobách zatriedených inde	R33	Retencia moču
N37.8	Iná choroba močovej trubice pri chorobách z. i.	R34	Anúria a oligúria
N39.0	Infekcia močovej sústavy, miesto bližšie neurčené	R35	Polyúria
N39.1	Pretrvávajúca proteinúria, bližšie neurčená	R36	Výtok z uretry
N39.2	Ortostatická proteinúria, bližšie neurčená	R39.0	Extravazácia moču
N39.3	Stresová inkontinencia moču	R39.1	Iné poruchy močenia
N39.40	Reflexná inkontinencia moču	R39.2	Extrarenálna urémia
N39.41	Inkontinencia moču z pretekania	R39.8	Iný a bliž. neurč. subj. a obj. príznak poruchy moč. súst.
N39.42	Nutková inkontinencia moču	R80	Izolovaná proteinúria
N39.43	Extrauretrálna inkontinencia moču	R82.0	Chylúria
N39.47	Recidivujúca inkontinencia moču	R82.3	Hemoglobinúria
N39.48	Iná inkontinencia moču, bližšie určená	R82.5	Zvýšená koncentrácia liekov, liečiv a biol. aktív. látok v moči
N39.81	Synd. panv. bolestí a hematúrie	R82.7	Abnormál. nálezy pri mikrobiolog. vyš. moču
N39.88	Iné choroby močovej sústavy, bližšie určené	R82.8	Abnormál. nálezy pri cytolog. a histol. vyš. moču
N39.9	Choroba močovej sústavy, bližšie neurčená	R82.9	Iné a bližšie neurčené abnormálne nálezy v moči
N98.0	Infekcia spojená s umelým oplodnením	R93.4	Abnorm. nálež pri dg. zobrazení močových orgánov
N99.0	Poškodenie obličiek po lekárskom výkone	R94.4	Abnormálne výsledky funkčných vyšetrení obličiek
N99.1	Striktúra uretry po lekárskom výkone	R94.8	Abnormálne výsledky funkčných vyš. iných orgánov a sústav
N99.5	Porucha funkcie vonkajšieho ústia močovej sústavy	S36.83	Poranenie retroperitonea
N99.8	Iné choroby močovopohlav. sústavy po lekárs. výkone	S37.00	Poranenie obličky, bližšie neurčené
Q60.0	Jednostranná agenéza obličky	S37.01	Pomliaždenie a hematóm obličky
Q60.1	Obojstranná agenéza obličky	S37.02	Tržné poranenie obličky
Q60.2	Agénéza obličky, bližšie neurčená	S37.03	Kompletná ruptúra parenchýmu obličky
Q60.3	Jednostranná hypoplázia obličky	S37.1	Poranenie močovodu
Q60.4	Obojstranná hypoplázia obličky	S37.20	Poranenie močového mechúra, bližšie neurčené
Q60.5	Hypoplázia obličky, bližšie neurčená	S37.21	Pomliaždenie močového mechúra
Q60.6	Potterovej syndróm	S37.22	Roztrhnutie močového mechúra
Q61.0	Vrodená samostatná (solitárna) cysta obličky	S37.28	Iné poranenie močového mechúra
Q61.1	Polycystické obličky, autozomálne recesívne	S37.30	Poranenie močovej rúry, bližšie neurčené
Q61.2	Polycystické obličky, autozomálne dominantné	S37.31	Poranenie močovej rúry, pars membranacea
Q61.3	Polycystické obličky, bližšie neurčené	S37.32	Poranenie močovej rúry, pars spongiosa
Q61.4	Dysplázia obličiek	S37.33	Poranenie močovej rúry, pars prostatica
Q61.5	Medulárna cystická oblička	S37.38	Poranenie močovej rúry, iná časť
Q61.8	Iná cystická choroba obličiek	T19.0	Cudzie teleso v močovej rúre
Q61.9	Cystická choroba obličiek, bližšie neurčená	T19.1	Cudzie teleso v močovom mechúre
Q62.0	Vrodená hydronefróza	T79.5	Úrazová anúria
Q62.1	Atrézia a vrodená stenóza močovodu	T83.0	Mechanická komplik. zaprič. moč. katétrom
Q62.2	Vrodený megaureter	T83.1	Mechanická komplik. zaprič. i. moč. pomôc. a impl.
Q62.3	Iná obštrukčná chyba obličkovej panvičky a močovodu	T83.2	Mechanická komplik. zaprič. transpl. moč. org.
Q62.4	Agénéza močovodu	T83.4	Mechanická komplik. zaprič. i. prot. ,impl. a transpl. v pohl. súst.
Q62.5	Zdvojenie močovodu	T83.5	Infekcia a zápal. reak. zaprič. proté. impl. a transpl. v moč. súst.
Q62.6	Malpozícia močovodu	T83.6	Infekcia a zápal. reak. zaprič. proté. impl. a transpl. v pohl. súst
Q62.7	Vrodený veziko-uretero-renálny reflux	T83.8	Iná kompl. zaprič. proté. impl. a transpl. v moč-pohl. súst.
Q62.8	Iná vrodená chyba močovodu	T83.9	Bliž. neu. kompl. zaprič. proté. ,impl. a transp. v moč-pohl. súst.
Q63.0	Prídavná [akcesórna] oblička	T85.71	Inf. a zápal. reak. zapr. katétrom na peritoneálnu dialýzu
Q63.1	Lalokovitá, spojená a podkovovitá oblička	T86.10	Akútne zhoršenie funkcie transplantovanej obličky
Q63.2	Ektopická oblička	T86.11	Chron. zhoršenie funkcie transpl. obličky
Q63.3	Hyperplastická a obrovská oblička	T86.12	Predĺžené prijatie funkcie transplantátu
Q63.8	Iná vrodená chyba obličiek, bližšie určená	T86.19	Iná a bliž. neurč. funkč. porucha zlyháv. odvrh. transpl. obličky
Q63.9	Vrodená chyba obličky, bližšie neurčená	U99.01	Inkontinencia moču, 2. stupeň
Q64.1	Exstrofia močového mechúra	Z43.5	Ošetrovanie cystostómie
Q64.2	Vrodená zadná chlopňa močovej rúry	Z43.6	Ošetrovanie i. umelo vytvor. vyústení moč. súst.
Q64.3	Iná atrézia a stenóza močovej rúry a krčka moč. mech.	Z46.6	Skúšanie a prispôbovanie urologických pomôcok
Q64.4	Chyba urachu [prvomochovodu]	Z49.0	Starostlivosť počas prípravy na dialýzu
Q64.5	Vrodené chýbanie mechúra a močovej rúry	Z49.1	Mimotelová dialýza
Q64.6	Vrodený divertikul mechúra	Z49.2	Iná dialýza
Q64.7	Iná vrodená chyba močového mechúra a močovej rúry	Z90.5	Získané chýbanie obličky
Q64.8	Iná vrodená chyba močovej sústavy, bližšie určená	Z94.0	Stav po transplantácii obličky
Q64.9	Vrodená chyba močovej sústavy, bližšie neurčená	Z94.83	Stav po transplantácii obličky a pankreasu
R30.0	Dyzúria	Z96.0	Stav po implantácii močovopohlavných implantátov
R30.1	Bolestivé nutkanie na močenie [tenesmus vesicae]		

ADRG L02 Operačné zavedenie katétra pre peritoneálnu dialýzu alebo rekonštrukcia mechúra a kontinentný pouch pri nádore s multiviscerálnym výkonom

Výk. v tabuľke L02-4 alebo výk. v tabuľke L02-5 a HDg v tabuľke L02-1 a Multiviscerálny výkon

DRG L02A Operačné zavedenie katétra pre peritoneálnu dialýzu, vek < 10 rokov alebo rekonštrukcia mechúra a kontinentný pouch pri nádore s multiviscerálnym výkonom

Vek < 10 r. alebo výk. v tabuľke L02-5 a HDg v tabuľke L02-1 a Multiviscerálny výkon

DRG L02B Operačné zavedenie katétra pre peritoneálnu dialýzu, vek > 9 rokov s akútnou renálnou insuficienciou alebo s chronickou renálnou insuficienciou s dialýzou

HDg v tabuľke L02-2 alebo HDg v tabuľke L02-3 a (minimálne 3 výk. v tabuľke L02-6 alebo výk. v tabuľke L02-7)

DRG L02C Operačné zavedenie katétra pre peritoneálnu dialýzu, vek > 9 rokov bez akútnej renálnej insuficiencie, bez chronickej renálnej insuficiencie s dialýzou**Hlavná diagnóza L02-1**

C64	Zhubný nádor obličky okrem obličkovej panvičky	C79.1	Sekundárny zhubný nádor moč.mechúra a i.a b.neurč.moč.org.
C65	Zhubný nádor obličkovej panvičky	D09.0	Karcinóm in situ močového mechúra
C66	Zhubný nádor močovodu	D09.1	Karcinóm in situ iných a bliž.neurč.močových org.
C67.0	Zhubný nádor trigonum močového mechúra	D30.0	Nezhubný nádor obličky
C67.1	Zhubný nádor klenby močového mechúra	D30.1	Nezhubný nádor obličkovej panvičky
C67.2	Zhubný nádor bočnej steny močového mechúra	D30.2	Nezhubný nádor močovodu
C67.3	Zhubný nádor prednej steny močového mechúra	D30.3	Nezhubný nádor močového mechúra
C67.4	Zhubný nádor zadnej steny močového mechúra	D30.4	Nezhubný nádor močovej rúry
C67.5	Zhubný nádor krčka močového mechúra	D30.7	Nezhubný nádor iných močových orgánov
C67.6	Zhubný nádor ústia močovodu	D30.9	Nezhubný nádor močového orgánu,blížšie neurčeného
C67.7	Zhubný nádor urachu	D41.0	Nádor s neurčitým/neznam.správaním:oblička
C67.8	Zhubný nádor močového mechúra,presah.viac.obl.	D41.1	Nádor s neurčitým/neznam.správaním:obličková panvička
C67.9	Zhubný nádor močového mechúra,blížšie neurčený	D41.2	Nádor s neurčitým/neznam.správaním:močovod
C68.0	Zhubný nádor močovej rúry	D41.3	Nádor s neurčitým/neznam.správaním:močová rúra
C68.1	Zhubný nádor parauretrálnej žlázy	D41.4	Nádor s neurčitým/neznam.správaním:močový mechúr
C68.8	Zhubný nádor močových orgánov presah.viac.obl.	D41.7	Nádor s neurčitým/neznam.správaním:i.moč.org.
C68.9	Zhubný nádor bližšie neurčených močových orgánov	D41.9	Nádor s neurčitým/neznam.správaním:blíž.neurč.moč.org.
C79.0	Sekundárny zhubný nádor obličky a obličkovej panvičky		

Hlavná diagnóza L02-2

N17.0	Akútne zlyhanie obličiek s tubulovou nekrózou	N17.8	Iné akútne zlyhanie obličiek
N17.1	Akútne zlyhanie obličiek s akútnou kortikálnou nekrózou	N17.9	Akútne zlyhanie obličiek,blížšie neurčené
N17.2	Akútne zlyhanie obličiek s dreňovou nekrózou		

Hlavná diagnóza L02-3

I12.00	Hypertenzná chor.oblič.s obličk.zlyh.bez prej.hypert.krízy	N18.3	Chronická choroba obličiek,3.štádium
I12.01	Hypertenzná chor.oblič.s obličk.zlyh.s prej.hypert.krízy	N18.4	Chronická choroba obličiek,4.štádium
I13.10	Hypert.chor.srd.a oblič.s obličk.zlyh.,bez.hypert.kríz.	N18.5	Chronická choroba obličiek,5.štádium
I13.11	Hypert.chor.srd.a oblič.s obličk.zlyh.,s hypert.kríz.	N18.80	Jednostranná chronická porucha funkcie obličky
N18.1	Chronická choroba obličiek,1.štádium	N18.89	Iná chronická choroba obličiek,štádium,b.n.
N18.2	Chronická choroba obličiek,2.štádium	N18.9	Chronická choroba obličiek,blížšie neurčená

Výkon L02-4

5n995	Implantácia katéetrového systému do brušnej dutiny	5n996	Revízia katéetrového systému v brušnej dutine
-------	--	-------	---

Výkon L02-5

5o210.0	Vytvorenie ileálneho rezervoáru (pouchu):otv.ch.	5o212.x	Vytvorenie rezervoáru z hrubého čreva(pouchu):ostatné
5o210.4	Vytvorenie ileálneho rezervoáru (pouchu):lisk.	5o213.0	Vytvorenie rezervoáru zo žalúdka(pouchu):otv.ch.
5o210.x	Vytvorenie ileálneho rezervoáru (pouchu):ostatné	5o213.4	Vytvorenie rezervoáru zo žalúdka(pouchu):lisk.
5o211.0	Vytvorenie ileocekálného rezervoáru(pouchu):otv.ch.	5o213.x	Vytvorenie rezervoáru zo žalúdka(pouchu):ostatné
5o211.4	Vytvorenie ileocekálného rezervoáru(pouchu):lisk.	5o214.0	Revízia kontinentnej stómie:otv.ch.
5o211.x	Vytvorenie ileocekálného rezervoáru(pouchu):ostatné	5o214.4	Revízia kontinentnej stómie:lisk.
5o212.0	Vytvorenie rezervoáru z hrubého čreva(pouchu):otv.ch.	5o214.x	Revízia kontinentnej stómie:ostatné
5o212.4	Vytvorenie rezervoáru z hrubého čreva(pouchu):lisk.	5o215.0	Revízia kontinenčného ventilu:otv.

5o215.4 Revízia kontinenčného ventilu:lsk.
 5o215.x Revízia kontinenčného ventilu:ostatné
 5o216.0 Revízia črevného rezervoáru(pouchu):otv.ch.
 5o216.4 Revízia črevného rezervoáru(pouchu):lsk.
 5o216.x Revízia črevného rezervoáru(pouchu):ostatné
 5o217.0 Konv.i.supravez.deriv-na deriv.s vytv.črev.rezerv:otv.ch
 5o217.4 Konv.i.supravez.deriv-na deriv.s vytv.črev.rezerv:lsk.
 5o217.x Konv.i.supravez.deriv-na deriv.s vytv.črev.rezerv:ost.
 5o21a.0 Reviz.ureteroenter.anast.kontin.črev.rzv. vyúst.na kožu:o.ch.
 5o21a.4 Reviz.ureteroenter.anast.kontin.črev.rzv. vyúst.na kožu:lsk.
 5o21a.x Reviz.ureteroenter.anast.kontin.črev.rezerv.vyúst.na kožu:ost
 5o21b.0 Kut.der.moču s čr.rez.(kont.st.):apendikostómiou:otv.
 5o21b.4 Kut.der.moču s čr.rez.(kont.st.):apendikostómiou:lsk.
 5o21b.x Kut.der.moču s čr.rez.(kont.st.):apendikostómiou:ostatné
 5o21c.0 Kut.der.moču s čr.rez.(kont.st.):detubuliz.segm.TČ:otv.chir.
 5o21c.4 Kut.der.moču s čr.rez.(kont.st.):detubuliz.segm.TČ:lsk.
 5o21c.x Kut.der.moču s čr.rez.(kont.st.):detubuliz.segm.TČ:ostatné
 5o21x.0 Kont.črev.rezer.vyúst.na k.[kontin.stóm].iné:otv.ch.
 5o21x.4 Kont.čr.rezer.vyúst.na kožu[kont.st].iné:lsk.
 5o21x.x Kont.čr.rezer.vyúst.na k.[kont.st].iné:ostatné

5o330.0 Vytv.rezervoáru moč.mechúra s použ.ilea:otv.chir.
 5o330.4 Vytv.rezervoáru moč.mechúra s použ.ilea:lsk.
 5o330.x Vytv.rezervoáru moč.mechúra s použ.ilea:ost.
 5o331.0 Vytv.rezervoáru moč.mech.s použ.hr.čreva:otv.chir.
 5o331.4 Vytv.rezervoáru moč.mech.s použ.hr.čreva:lsk.
 5o331.x Vytv.rezervoáru moč.mech.s použ.hr.čreva:ost.
 5o332.0 Vytv.rezervoáru moč.mech.s použitím ileocéka:otv.chir.
 5o332.4 Vytv.rezervoáru moč.mech.s použitím ileocéka:lsk.
 5o332.x Vytv.rezervoáru moč.mech.s použitím ileocéka:iné
 5o333.0 Vytv.rezervoáru moč.mech.s použ.žalúdka:otv.chir.
 5o333.4 Vytv.rezervoáru moč.mech.s použ.žalúdka:lsk.
 5o333.x Vytv.rezervoáru moč.mech.s použ.žalúdka,ost.
 5o334 Náhrada močového mechúra ortotopická
 5o335.0 Konv.inej supra-vez.der.na náhr.rezerv.moč.mech:otv.chir.
 5o335.4 Konv.inej supra-vez.der.na náhr.rezerv.moč.mech:lsk.
 5o335.x Konv.inej supra-vez.der.na náhr.rezerv.moč.mech:ost.
 5o33x.0 Iná náhrada močového mechúra:otv.chir.
 5o33x.4 Iná náhrada močového mechúra:lsk.
 5o33x.x Iná náhrada močového mechúra:iné

Výkon L02-6

8r121.2‡ Intermit.hemodial,antikoag.heparínom/b.antikoagul.i: > 6 h
 8r122.1‡ Intermit.hemodialýza,antikoagulácia i.antikoagul.i: < 6 h
 8r122.2‡ Intermitent.hemodialýza,antikoag.inou antikoagul.látk: > 6 h
 8r123.1‡ Predĺžená intermit.hemodialýza,antikoag.hep./bez antikoag.
 8r123.2‡ Predĺž.intermit.hemodialýza,antikoagulácia s ostat.substanc.
 8r123.3‡ Predĺž.intermit.hemodial,na elim.proteí.s mol.masou < 60 001
 8r141.1‡ Intermit.hemodiafiltr,antikoag.hepar./bez antikoagul.i: < 6 h
 8r141.2‡ Intermit.hemodiafiltr,antikoag.hepar./bez antikoagul.i: > 6 h

8r142.1‡ Intermitentná hemodiafiltr,antikoagul.i.antikoagul.látk: < 6 h
 8r142.2‡ Intermit.hemodiafiltr.,antikoagulácia i.antikoagul.i: > 6 hod
 8r143.1‡ Predĺž.intermit.hemodiafiltr,antikoagul. s hepar./b.antikoag
 8r143.2‡ Predĺž.intermit.hemodiafiltr,antikoagul.s ost.substanciami
 8r151.1‡ Intermit.hemofiltr.antikoag.heparínom/bez antikoagul.i: < 6 h
 8r151.2‡ Intermit.hemofiltr.antikoag.heparínom/bez antikoagul.i: > 6 h
 8r152.1‡ Intermitentná hemofiltr.antikoagulácia i.antikoagul.i: < 6 h
 8r152.2‡ Intermitent.hemofilt.antikoagulácia inou antikoagul.i: > 6 h

Výkon L02-7

8r113.2‡ Kontinuál.periton.dialýza,neautomatiz.[CAPD]: > 3-6 d.
 8r113.3‡ Kontinuál.periton.dialýza,neautomatiz.[CAPD]: > 6-1 d.
 8r113.4‡ Kontinuál.periton.dialýza,neautomatiz.[CAPD]: > 11-18 d.
 8r113.5‡ Kontinuál.periton.dialýza,neautomatiz.[CAPD]: > 18-5 d.
 8r113.7‡ Kontinuál.periton.dialýza,neautomatiz.[CAPD]: > 25-40 d.
 8r113.8‡ Kontinuál.periton.dialýza,neautomatiz.[CAPD]: > 40-55 d.
 8r113.9‡ Kontinuál.periton.dialýza,neautomatiz.[CAPD]: > 55-70 d.
 8r113.a‡ Kontinuál.periton.dialýza,neautomatiz.[CAPD]: > 70-85 d.
 8r113.b‡ Kontinuál.periton.dialýza,neautomatiz.[CAPD]: > 85-100 d.
 8r113.c‡ Kontinuál.periton.dialýza,neautomatiz.[CAPD]: > 100 d.
 8r114.2‡ Kontinuál.periton.dialýza,automatiz.[APD]: > 3-6 d.
 8r114.3‡ Kontinuál.periton.dialýza,automatiz.[APD]: > 6-11 d.
 8r114.4‡ Kontinuál.periton.dialýza,automatiz.[APD]: > 11-18 d.
 8r114.5‡ Kontinuál.periton.dialýza,automatiz.[APD]: > 18-25 d.
 8r114.7‡ Kontinuál.periton.dialýza,automatiz.[APD]: > 25-40 d.
 8r114.8‡ Kontinuál.periton.dialýza,automatiz.[APD]: > 40-55 d.
 8r114.9‡ Kontinuál.periton.dialýza,automatiz.[APD]: > 55-70 d.
 8r114.a‡ Kontinuál.periton.dialýza,automatiz.[APD]: > 70-85 d.
 8r114.b‡ Kontinuál.periton.dialýza,automatiz.[APD]: > 85-100 d.
 8r114.c‡ Kontinuál.periton.dialýza,automatiz.[APD]: > 100 d.
 8r124.0c‡ Vén.hemodial:[CVVHD],antikoag.hep./b.antikoag:72-144 h
 8r124.0d‡ Vén.hemodial:[CVVHD],antikoag.hep./b.antikoag:144-264 h
 8r124.0e‡ Vén.hemodial:[CVVHD],antikoag.hep./b.antikoag:264-432 h
 8r124.0f‡ Vén.hemodial:[CVVHD],antikoag.hep./b.antikoag:432-600 h
 8r124.0g‡ Vén.hemod:[CVVHD],antikoag.hep./bez antikoag:600-960 h
 8r124.0h‡ Vén.hemod:[CVVHD],antikoag.hep./b.antikoag:960-1 320 h
 8r124.0j‡ Vén.hemod:[CVVHD],antikoag.hep./b.antikoag:1320-1680 h
 8r124.0k‡ V.hemodi:[CVVHD],antikoag.hep./bez antikoag:1680-2040 h
 8r124.0m‡ V.hemodial:[CVVHD],antikoag.hep./b.antikoag:2040-2 400 h
 8r124.0n‡ V.hemodial:[CVVHD],antikoag.hep./b.antikoag: > 2400 h
 8r124.1c‡ Vén.hemodialýza:[CVVHD],antikoag.,ost.subst:72-144 hod.
 8r124.1d‡ Vén.hemodialýza:[CVVHD],antikoag.,ost.subst:144-264 hod.
 8r124.1e‡ Vén.hemodialýza:[CVVHD],antikoag.,ost.subst:264-432 hod.
 8r124.1f‡ Vén.hemodialýza:[CVVHD],antikoag.,ost.subst:432-600 hod.
 8r124.1g‡ Vén.hemodialýza:[CVVHD],antikoag.,ost.subst:600-960 hod.
 8r124.1h‡ Vén.hemodial:[CVVHD],antikoag.,ost.subst:960-1 320 hod.

8r124.1j‡ Vén.hemodial:[CVVHD],antikoag.,ost.subst:1320-1680 hod.
 8r124.1k‡ Vén.hemodial:[CVVHD],antikoag.,ost.subst:1680-2040 hod.
 8r124.1m‡ Vén.hemodial:[CVVHD],antikoag.,ost.subst:2040-2400 hod.
 8r124.1n‡ Vén.hemodial:[CVVHD],antikoag.ost.subst: > 2 400 hod.
 8r144.0c‡ Vén.hemodiafiltr:[CVVHDF],antikoag.hep./b.antikoag:72-144 h
 8r144.0d‡ V.hemodiaf:[CVVHDF],antikoag.hep./bez antikoag:144-264 h
 8r144.0e‡ V.hemodiaf:[CVVHDF],antikoag.hep./bez antikoag:264-432 h
 8r144.0f‡ V.hemodiaf:[CVVHDF],antikoag.hep./b.antikoag:432-600 h
 8r144.0g‡ V.hemodiaf:[CVVHDF],antikoag.hep./bez antikoag:600-960 h
 8r144.0h‡ V.hemodiaf:[CVVHDF],antikoag.hep./b.antikoag:960-1320 h
 8r144.0j‡ V.hemodiaf:[CVVHDF],antikoag.hep./b.antikoag:1 320-1680 h
 8r144.0k‡ V.hemodiaf:[CVVHDF],antikoag.hep./b.antikoag:1680-2040 h
 8r144.0m‡ V.hemodiaf:[CVVHDF],antikoag.hep./b.antikoag:2040-2400 h
 8r144.0n‡ V.hemodiaf:[CVVHDF],antikoag.hep./b.antikoag: > 2 400 h
 8r144.1c‡ Vén.hemodiafiltr:[CVVHDF],antikoag.ost.i subst:72-144 h
 8r144.1d‡ Vén.hemodiafiltr:[CVVHDF],antikoag.ost.i subst:144-264 h
 8r144.1e‡ Vén.hemodiafiltr:[CVVHDF],antikoag.ost.i subst:264-432 h
 8r144.1f‡ Vén.hemodiafiltr:[CVVHDF],antikoag.ost.i subst:432-600 h
 8r144.1g‡ Vén.hemodiafiltr:[CVVHDF],antikoag.ost.i subst:600-960 h
 8r144.1h‡ Vén.hemodiafiltr:[CVVHDF],antikoag.ost.i subst:960-1 320 h
 8r144.1j‡ Vén.hemodiafiltr:[CVVHDF],antikoag.ost.i subst:1 320-1 680 h
 8r144.1k‡ Vén.hemodiafiltr:[CVVHDF],antikoag.ost.i subst:1 680-2 040 h
 8r144.1m‡ Vén.hemodiafiltr:[CVVHDF],antikoag.ost.i subst:2040-2 400 h
 8r144.1n‡ V.hemodiafiltr:[CVVHDF],antikoag.ost.i subst: > 2 400 hod.
 8r145.0c‡ Kont.arteriov.hemodiafil.[CAVHDF]:nad 72-144 hodín
 8r145.0d‡ Kont.arteriov.hemodiafil.[CAVHDF]:nad 144-264 hodín
 8r145.0e‡ Kont.arteriov.hemodiafil.[CAVHDF]:nad 264-432 hodín
 8r145.0f‡ Kont.arteriov.hemodiafil.[CAVHDF]:nad 432-600 hodín
 8r145.0g‡ Kont.arteriov.hemodiafil.[CAVHDF]:nad 600-960 hodín
 8r145.0h‡ Kont.arteriov.hemodiafil.[CAVHDF]:nad 960-1 320 hodín
 8r145.0j‡ Kont.arteriov.hemodiafil.[CAVHDF]:nad 1 320-1 680 hodín
 8r145.0k‡ Kont.arteriov.hemodiafil.[CAVHDF]:nad 1 680-2 040 hodín
 8r145.0m‡ Kont.arteriov.hemodiafil.[CAVHDF]:nad 2040-2 400 hodín
 8r145.0n‡ Kontinuál.arteriov.hemodiafiltr.[CAVHDF]: > 2 400 hodín
 8r154.0c‡ Vén.hemofilt:[CVVH],antikoag.hep./bez antikoag:72-144 hod
 8r154.0d‡ Vén.hemofilt:[CVVH],antikoag.hep./b.antikoag:144-264 hod

8r154.0e‡	Vén.hemofilt:[CVVH],antikoag.hep./b.antikoag:264-432 hod	8r154.1j‡	Vén.hemofilt:[CVVH],antikoag.,ost.subst:nad 1 320-1 680 h
8r154.0f‡	Vén.hemofilt:[CVVH],antikoag.hep./b.antikoag:432-600 hod	8r154.1k‡	Vén.hemofilt:[CVVH],antikoag.,ost.subst:nad 1 680-2 040 h
8r154.0g‡	Vén.hemofilt:[CVVH],antikoag.hep./b.antikoag:600-960 hod	8r154.1m‡	Vén.hemofilt:[CVVH],antikoag.,ost.subst:nad 2040-2 400 h
8r154.0h‡	Vén.hemofilt:[CVVH],antikoag.hep./b.antikoag:960-1 320 h	8r154.1n‡	Vén.hemofilt:[CVVH],antikoag.,ost.subst: > 2 400 h
8r154.0j‡	Vén.hemofilt:[CVVH],antikoag.hep./b.antikoag:1 320-1 680 h	8r155.0c‡	Kontin.arteriovenózna hemofiltrác[CAVH]:nad 72-144 h
8r154.0k‡	Vén.hemofilt:[CVVH],antikoag.hep./b.antikoag:1 680-2 040 h	8r155.0d‡	Kontin.arteriovenózna hemofiltrác[CAVH]:nad 144-264 h
8r154.0m‡	Vén.hemofilt:[CVVH],antikoag.hep./b.antikoag:2040-2 400 h	8r155.0e‡	Kontin.arteriovenózna hemofiltrác[CAVH]:nad 264-432 h
8r154.0n‡	Vén.hemofilt:[CVVH],antikoag.hep./b.antikoag: > 2 400 h	8r155.0f‡	Kontin.arteriovenózna hemofiltrác[CAVH]:nad 432-600 h
8r154.1c‡	Vén.hemofilt:[CVVH],antikoag.,ost.subst:nad 72-144 hod	8r155.0g‡	Kontin.arteriovenózna hemofiltrác[CAVH]:nad 600-960 h
8r154.1d‡	Vén.hemofilt:[CVVH],antikoag.,ost.subst:nad 144-264 hod	8r155.0h‡	Kontin.arteriovenózna hemofiltrác[CAVH]:nad 960-1 320 h
8r154.1e‡	Vén.hemofilt:[CVVH],antikoag.,ost.subst:nad 264-432 hod	8r155.0j‡	Kontin.arteriovenózna hemofiltrác[CAVH]:nad 1 320-1 680 h
8r154.1f‡	Vén.hemofilt:[CVVH],antikoag.,ost.subst:nad 432-600 hod	8r155.0k‡	Kontin.arteriovenózna hemofiltrác[CAVH]:nad 1 680-2 040 h
8r154.1g‡	Vén.hemofilt:[CVVH],antikoag.,ost.subst:nad 600-960 hod	8r155.0m‡	Kontin.arteriovenózna hemofiltrác[CAVH]:nad 2040-2 400 h
8r154.1h‡	Vén.hemofilt:[CVVH],antikoag.,ost.subst:nad 960-1 320 hod	8r155.0n‡	Kontin.arteriovenózna hemofiltrác[CAVH]: > 2 400 hod.

ADRG L03**Kombinované výkony na moč.mechúre, veľké výkony na močovom mechúre pri nádore, vek < 19 rokov alebo s veľmi ťažkými CC alebo určité výkony s veľmi ťažkými CC**

Výk. v tabuľke L03-1 a výk. v tabuľke L03-2 alebo HDg v tabuľke L02-1 a výk. v tabuľke L03-3 a (Vek < 19 r. alebo PCCL > 3) alebo výk. v tabuľke L03-4 a PCCL > 3

DRG L03Z**Kombinované výkony na moč.mechúre, veľké výkony na močovom mechúre pri nádore, vek < 19 rokov alebo s veľmi ťažkými CC alebo určité výkony s veľmi ťažkými CC****Hlavná diagnóza L02-1**

Pozri stranu 324.

Výkon L03-1

5o311.0	Jednoduchá cystektómia u muža:otv.chir.	5o31a.0	Jednoduchá cystektómia u ženy:otv.chir.
5o311.4	Jednoduchá cystektómia u muža:lsk.	5o31a.4	Jednoduchá cystektómia u ženy:lsk.
5o311.x	Jednoduchá cystektómia u muža:ostatné	5o31a.x	Jednoduchá cystektómia u ženy:iný spôsob
5o312.0	Radik.cystektómia u muža bez uretrektóm:otv.chir	5o31b.0	Rad.cystektómia bez uretrektómie u ženy:otv.chir.
5o312.4	Radikálna cystektómia u muža bez uretrektómie:lsk.	5o31b.4	Rad.cystektómia bez uretrektómie u ženy:lsk.
5o312.x	Radik.cystektómia u muža bez uretrektómie:ost.	5o31b.x	Rad.cystektómia bez uretrektómie u ženy:iný spôsob
5o313.0	Rad.cystekt.b.uretrekt.,šetr.nerv-ciev.zv.zach.pot.muža:o.chir	5o31c.0	Rad.cystektómia bez uretrekt.,šetr.nerv-ciev.zv.,žena:otv.ch.
5o313.4	Rad.cystekt.b.uretrekt.,šetr.nerv-ciev.zv.zach.pot.,muž:lsk.	5o31c.4	Rad.cystektómia bez uretrekt.,šetr.nerv-ciev.zv.,žena:lsk.
5o313.x	Rad.cystekt.b.uretrekt.,šetr.nerv-ciev.zv.zach.pot.,muž:ost.	5o31c.x	Rad.cystektómia bez uretrektómie,šetr.nerv-ciev.zv.,žena:ost.
5o314.0	Rad.cystektómia s uretrektómiou,muž:otv.chir.	5o31d.0	Rad.cystektómia s uretrektómiou u ženy:otv.chir.
5o314.4	Rad.cystektómia s uretrektómiou,muž:lsk.	5o31d.4	Radikálna cystektómia s uretrektómiou,žena:lsk.
5o314.x	Rad.cystektómia s uretrektómiou,muž:ost.	5o31d.x	Radikálna cystektómia s uretrektómiou,žena:ost.
5o315.0	Eviscerácia malej panvy u muža:otv.chir.	5o31x.0	Iná cystektómia:otv.chir.
5o315.4	Eviscerácia malej panvy u muža:lsk.	5o31x.4	Iná cystektómia:lsk.
5o315.x	Eviscerácia malej panvy u muža:ostatné	5o31x.x	Iná cystektómia:ostatné

Výkon L03-2

5o210.0	Vytvorenie ileálneho rezervoáru (pouchu):otv.ch.	5o216.0	Revízia črevného rezervoáru(pouchu):otv.ch.
5o210.4	Vytvorenie ileálneho rezervoáru (pouchu):lsk.	5o216.4	Revízia črevného rezervoáru(pouchu):lsk.
5o210.x	Vytvorenie ileálneho rezervoáru (pouchu):ostatné	5o216.x	Revízia črevného rezervoáru(pouchu):ostatné
5o211.0	Vytvorenie ileocekálného rezervoáru(pouchu):otv.ch.	5o217.0	Konv.i.supravez.deriv-na deriv.s vytv.črev.rezerv:otv.ch
5o211.4	Vytvorenie ileocekálného rezervoáru(pouchu):lsk.	5o217.4	Konv.i.supravez.deriv-na deriv.s vytv.črev.rezerv:lsk.
5o211.x	Vytvorenie ileocekálného rezervoáru(pouchu):ostatné	5o217.x	Konv.i.supravez.deriv-na deriv.s vytv.črev.rezerv:ost.
5o212.0	Vytvorenie rezervoáru z hrubého čreva(pouchu):otv.ch.	5o21a.0	Reviz.ureteroenter.anast.kontin.črev.rzv. vyúst.na kožu:o.ch.
5o212.4	Vytvorenie rezervoáru z hrubého čreva(pouchu):lsk.	5o21a.4	Reviz.ureteroenter.anast.kontin.črev.rzv. vyúst.na kožu:lsk.
5o212.x	Vytvorenie rezervoáru z hrubého čreva(pouchu):ostatné	5o21a.x	Reviz.ureteroenter.anast.kontin.črev.rezerv.vyúst.na kožu:ost
5o213.0	Vytvorenie rezervoáru zo žalúdka(pouchu):otv.ch.	5o21b.0	Kut.der.moču s čr.rez.(kont.st.):apendikostómiou:otv.
5o213.4	Vytvorenie rezervoáru zo žalúdka(pouchu):lsk.	5o21b.4	Kut.der.moču s čr.rez.(kont.st.):apendikostómiou:lsk.
5o213.x	Vytvorenie rezervoáru zo žalúdka(pouchu):ostatné	5o21b.x	Kut.der.moču s čr.rez.(kont.st.):apendikostómiou:ostatné
5o214.0	Revízia kontinentnej stómie:otv.ch.	5o21c.0	Kut.der.moču s čr.rez.(kont.st.):detubuliz.segm.TČ:otv.chir.
5o214.4	Revízia kontinentnej stómie:lsk.	5o21c.4	Kut.der.moču s čr.rez.(kont.st.):detubuliz.segm.TČ:lsk.
5o214.x	Revízia kontinentnej stómie:ostatné	5o21c.x	Kut.der.moču s čr.rez.(kont.st.):detubuliz.segm.TČ:ostatné
5o215.0	Revízia kontinenčného ventilu:otv.	5o21x.0	Kont.črev.rezer.vyúst.na k.[kontin.stóm],iné:otv.ch.
5o215.4	Revízia kontinenčného ventilu:lsk.	5o21x.4	Kont.čr.rezer.vyúst.na kožu[kont.st],iné:lsk.
5o215.x	Revízia kontinenčného ventilu:ostatné	5o21x.x	Kont.čr.rezer.vyúst.na k.[kont.st],iné:ostatné

5o220.0	Inkont.ureteroileokutaneost.[ileál.konduit]:otv.ch	5o234.4	Konv.supravez.deriv.moč/ureterost:lsk
5o220.4	Inkont.ureteroileokutaneost.[ileál.konduit]:lsk.	5o234.x	Konv.supravez.deriv.moč/ureterost:ost.
5o220.x	Inkont.ureteroileokutaneost.[ileál.konduit]:ostatné	5o235.1	Ureterokutaneostómia:lpt.
5o221.0	Inkont.ureterokolokutaneost.[kolon/sigma kond]:otv.ch.	5o235.2	Ureterokutaneostómia:lumbt.
5o221.4	Inkont.ureterokolokutaneost.[kolon/sigma kond]:lsk.	5o235.4	Ureterokutaneostómia:lsk.
5o221.x	Inkont.ureterokolokutaneost.[kolon/sigma kond]:ost.	5o235.x	Ureterokutaneostómia:ost.
5o222.0	Revízia inkontinentnej stómie:otvor.chir.	5o23x.1	Iná kut.der.m.ureterokutaneostómiou[ink.st.]:lpt.
5o222.4	Revízia inkontinentnej stómie:lsk.	5o23x.2	Iná kut.der.m.ureterokutaneostómiou[ink.st.]:lsk.
5o222.x	Revízia inkontinentnej stómie:ostatné	5o23x.4	Iná kut.der.m.ureterokutaneostómiou[ink.st.]:lsk.
5o223.0	Reviz.ureteroenterál.anastomózy inkontinent.stómie:otv.ch.	5o23x.x	Iná kut.der.m.ureterokutaneostómiou[ink.st.]:ost.
5o223.4	Reviz.ureteroenterál.anastomózy inkontinent.stómie:lsk.	5o280.0	Ureterosigmoideost.bez antireflux.ureteroenteroanast.
5o223.x	Reviz.ureteroenterál.anastomózy inkontinent.stómie:ost.	5o280.1	Ureterosigmoideost.s antireflux.ureteroenteroanast.
5o224.0	Reviz.črevného interponátu inkontinentnej stómie:otv.ch.	5o281.0	Vyúst.močovodov do hrub.čreva:otv.ch
5o224.4	Reviz.črevného interponátu inkontinentnej stómie:lsk.	5o281.4	Vyústenie močovodov do hrub.čreva:lsk.
5o224.x	Reviz.črevného interponátu inkontinentnej stómie:ostatné	5o282.0	Uretereileostómia s vytvor.rezervoáru z tenk.čr:otv.chir
5o225.0	Konv.i.supravez.deriv.moču na deriv.s čr.interponát:o.ch	5o282.4	Uretereileostómia s vytvor.rezervoáru z tenk.čr:lsk.
5o225.4	Konv.i.supravez.deriv.moču na deriv.s čr.interponát:lpsk	5o283	Konverzia inej.s-vez.der.moču na vnút.der.prostr.čreva
5o225.x	Konv.i.supravez.deriv.moču na deriv.s čr.interponát:ost.	5o284	Revízia ureteroenterálnej anastomózy
5o22x.0	Kut.der.moču s pou.črev.interp:inkontin.stómia:iná:otv.ch.	5o28x	Vnúťorná derivácia moču prostr.čreva:ostatné
5o22x.4	Kutátna deriv.moču s pou.čr.interpon:ink.stómia:iná:lsk.	5o330.0	Vytv.rezervoáru moč.mechúra s použ.ilea:otv.chir.
5o22x.x	Kut.derivácia moču s pou.črev.interpon:ink.stómia:iná:ost.	5o330.4	Vytv.rezervoáru moč.mechúra s použ.ilea:lsk.
5o230.1	Kruhová ureterokutaneostómia:lpt.	5o330.x	Vytv.rezervoáru moč.mechúra s použ.ilea:ost.
5o230.2	Kruhová ureterokutaneostómia:lumbt.	5o331.0	Vytv.rezervoáru moč.mech.s použ.hr.čreva:otv.chir.
5o230.4	Kruhová ureterokutaneostómia:lsk.	5o331.4	Vytv.rezervoáru moč.mech.s použ.hr.čreva:lsk.
5o230.x	Kruhová ureterokutaneostómia:ostatné	5o331.x	Vytv.rezervoáru moč.mech.s použ.hr.čreva:ost.
5o231.1	Transureteroureterokutaneostómia:lpt.	5o332.0	Vytv.rezervoáru moč.mech.s použitím ileocéka:otv.chir.
5o231.2	Transureteroureterokutaneostómia:lumbt.	5o332.4	Vytv.rezervoáru moč.mech.s použitím ileocéka:lsk.
5o231.4	Transureteroureterokutaneostómia:lsk.	5o332.x	Vytv.rezervoáru moč.mech.s použitím ileocéka:iné
5o231.x	Transureteroureterokutaneostómia:ost.	5o333.0	Vytv.rezervoáru moč.mech.s použ.žalúdka:otv.chir.
5o232.1	Revízia ureterokutaneostómie:lpt.	5o333.4	Vytv.rezervoáru moč.mech.s použ.žalúdka:lsk.
5o232.2	Revízia ureterokutaneostómie:lumbt.	5o333.x	Vytv.rezervoáru moč.mech.s použ.žalúdka,ost.
5o232.4	Revízia ureterokutaneostómie:lsk.	5o334	Náhrada močového mechúra ortotopická
5o232.x	Revízia ureterokutaneostómie:ost.	5o335.0	Konv.inej supra-vez.der.na náhr.rezerv.moč.mech:otv.chir.
5o233.1	Uzavretie ureterokutaneostómie:lpt.	5o335.4	Konv.inej supra-vez.der.na náhr.rezerv.moč.mech:lsk.
5o233.2	Uzavretie ureterokutaneostómie:lumbt.	5o335.x	Konv.inej supra-vez.der.na náhr.rezerv.moč.mech:ost.
5o233.4	Uzavretie ureterokutaneostómie:lsk.	5o33x.0	Iná náhrada močového mechúra:otv.chir.
5o233.x	Uzavretie ureterokutaneostómie:ost.	5o33x.4	Iná náhrada močového mechúra:lsk.
5o234.1	Konv.supravez.deriv.moč/ureterostómia:lpt	5o33x.x	Iná náhrada močového mechúra:iné
5o234.2	Konverzia.supravez.deriv.moč/ureterost:lumbt		

Výkon L03-3

13o00.0↔	Biopsia s incíziou obličky	5o104.1↔	Plastika obličkovej panvičky:laparotomicky
13o00.4↔	Biopsia s incíziou močovodu	5o104.2↔	Plastika obličkovej panvičky:lumbotomicky
5j514.0	Otvorená chirurgická mediastinálna lymfadenektómia	5o104.4↔	Plastika obličkovej panvičky:laparoskopicky
5j514.1	Endoskopická mediastinálna lymfadenektómia	5o104.5↔	Plastika obličkovej panvičky:roboticky
5l515.7	Bajpas.OP a.iliaca a viscerál.aa.pom.žily:a.renalis	5o104.x↔	Plastika obličkovej panvičky:ostatné
5l515.8	Bajpas.OP a.iliaca a viscerál.aa.pom.žily:iné viscerál.tepny	5o105.1↔	Ureterokalikostómia:laparotomicky
5l525.7↔	Bajpas.OP a.iliaca,viscerál.aa.p.protézy:a.renalis	5o105.2↔	Ureterokalikostómia:lumbotomicky
5l525.8↔	Bajpas.OP a.iliaca,viscerál.aa.p.protézy:iné viscerál.tepny	5o105.4↔	Ureterokalikostómia:laparoskopicky
5m120.0	Disekcia retroperitoneálnych LU:lpt.	5o105.5↔	Ureterokalikostómia:roboticky
5m120.3	Disekcia retroperitoneálnych LU:lsk.	5o105.x↔	Ureterokalikostómia:ostatné
5m121	Bloková disekcia inguinálnych LU:lpt.	5o106.1↔	Ureteropyelostómia:laparotomicky
5n915	Exploratívna lumbotómia	5o106.2↔	Ureteropyelostómia:lumbotomicky
5o100.1↔	Sutúra obličky po poranení:laparotomicky	5o106.4↔	Ureteropyelostómia:laparoskopicky
5o100.2↔	Sutúra obličky po poranení:lumbotomicky	5o106.5↔	Ureteropyelostómia:roboticky
5o100.4↔	Sutúra obličky po poranení:laparoskopicky	5o106.x↔	Ureteropyelostómia:ostatné
5o100.x↔	Sutúra obličky po poranení:ostatné	5o107.1↔	Pyelopyelostómia pri zdvoj.syst:lpt.
5o101.1↔	Plastická rekonštrukcia obličky:laparotomicky	5o107.2↔	Pyelopyelostómia pri zdvoj.syst:lumbt.
5o101.2↔	Plastická rekonštrukcia obličky:lumbotomicky	5o107.4↔	Pyelopyelostómia pri zdvoj.syst:lsk.
5o101.4↔	Plastická rekonštrukcia obličky:laparoskopicky	5o107.x↔	Pyelopyelostómia pri zdvoj.syst:ostatné
5o101.x↔	Plastická rekonštrukcia obličky:ostatné	5o108.1↔	Transureteropyelostómia:lpt.
5o102.1↔	Uzavretie fistuly obličky:laparotomicky	5o108.2↔	Transureteropyelostómia:lumbt.
5o102.2↔	Uzavretie fistuly obličky:lumbotomicky	5o108.4↔	Transureteropyelostómia:lsk.
5o102.4↔	Uzavretie fistuly obličky:laparoskopicky	5o108.x↔	Transureteropyelostómia:ostatné
5o102.x↔	Uzavretie fistuly obličky:ostatné	5o109.1↔	Uzavretie nefrostómie:lpt.
5o103.1↔	Oddelenie podkovovitej obličky:laparotomicky	5o109.2↔	Uzavretie nefrostómie:lumbt.
5o103.2↔	Oddelenie podkovovitej obličky:lumbotomicky	5o109.4↔	Uzavretie nefrostómie:lsk.
5o103.4↔	Oddelenie podkovovitej obličky:laparoskopicky	5o109.x↔	Uzavretie nefrostómie:ostatné
5o103.x↔	Oddelenie podkovovitej obličky:ostatné	5o10a.1↔	Dilatácia zúž.nefrostom.kanála:lpt.

5o10a.2↔	Dilatácia zúž.nefrostom.kanála:lumbt.	5o132.0↔	Odstránenie konkrementu z obličky:otv.ch.
5o10a.4↔	Dilatácia zúž.nefrostom.kanála:lsk.	5o143↔	Autotransplantácia obličky
5o10a.x↔	Dilatácia zúž.nefrostom.kanála:ostatné	5o144↔	Autotransplantácia obličky po extrakorporálnej res.
5o10x.1↔	Iná rekonštrukcia obličky:lpt.	5o14x↔	Transplantácia obličky:ostatné
5o10x.2↔	Iná rekonštrukcia obličky:lumbt.	5o150↔	Nefrotómia otvor.chir.
5o10x.4↔	Iná rekonštrukcia obličky:lsk.	5o151↔	Nefrostómia otvor.chir.
5o10x.x↔	Iná rekonštrukcia obličky:ostatné	5o152↔	Pyelotómia otvor.chir.
5o110.1↔	Radikálna nefrektómia:lpt.	5o153.1↔	Endopyelotómia perkutánná
5o110.2↔	Radikálna nefrektómia:lumbt.	5o153.2↔	Endopyelotómia retrográdna
5o110.3↔	Radikálna nefrektómia:torakoabd.	5o154↔	Pyelostómia otvor.chir.
5o110.4↔	Radikálna nefrektómia:lsk.	5o155↔	Pyelokalikotómia otvor.chir
5o110.5↔	Radikálna nefrektómia:roboticky	5o156↔	Kalikotómia perkutánná
5o110.6↔	Radikálna nefrektómia s použ.mimotelového obehu	5o157↔	Nefropyelokalikotómia otvor.chir.
5o110.x↔	Radikálna nefrektómia:ostatné	5o158↔	Nefrotómia,-stómia,pyelotómia,-stómia otvor.ch:punkcia cysty
5o111.1↔	Radikálna nefrektómia s ureterektómiou:lpt.	5o15x↔	Nefrotómia,-stómia,pyelotómia,-stómia otvor.pr:ostatné
5o111.2↔	Radikálna nefrektómia s ureterektómiou:lumbt.	5o162.1↔	Excízia chorého tkaniva obličky:lpt.
5o111.4↔	Radikálna nefrektómia s ureterektómiou:lsk.	5o162.4↔	Excízia chorého tkaniva obličky:lsk.
5o111.5↔	Radikálna nefrektómia s ureterektómiou:rob.	5o163.1↔	Deštrukcia chorého tkaniva obličky:lpt.
5o111.x↔	Radikálna nefrektómia s ureterektómiou:ostatné	5o163.4↔	Deštrukcia chorého tkaniva obličky:lsk.
5o112.1↔	Radik.nefrektómia.s esk.vytiahn.močovodu vr.reg.LNE:lpt.	5o165.0↔	Marsupializácia cysty obličky
5o112.2↔	Radik.nefrektómia.s esk.vytiahn.močov.vr.reg.LNE:lumbt.	5o165.4↔	Marsupializácia cysty obličky laparoskopicky
5o112.4↔	Radik.nefrektómia.s esk.vytiahn.močov.vr.reg.LNE:lsk.	5o190↔	Operácie na obličkových cievach
5o112.5↔	Radik.nefrektómia.s esk.vytiahn.močov.vr.reg.LNE:rob.	5o191.1↔	Obnaženie obličky (pre exploráciu):lpt.
5o112.x↔	Radik.nefrektómia.s esk.vytiahn.močov.vr.reg.LNE:ostatné	5o191.2↔	Obnaženie obličky (pre exploráciu):lumbt.
5o113.4↔	Nefrektómia pre nenádorové ochor.rukou asist:lsk.	5o191.3↔	Obnaženie obličky (pre exploráciu):torakoabd.
5o114.4↔	Ureteronefektómia pre nenádorové ochor:lsk.	5o191.4↔	Obnaženie obličky (pre exploráciu):lsk.
5o115.01↔	Nefrektómia transplantovanej obličky:lpt.	5o191.x↔	Obnaženie obličky (pre exploráciu):ostatné
5o115.02↔	Nefrektómia transplantovanej obličky:lumbt.	5o192.1↔	Dekapsulácia obličky:lpt.
5o115.04↔	Nefrektómia transplantovanej obličky:lsk.	5o192.2↔	Dekapsulácia obličky:lumbt.
5o115.0x↔	Nefrektómia transplantovanej obličky:ostatné	5o192.4↔	Dekapsulácia obličky:lsk.
5o115.11↔	Nefrektómia pre transpl.od živého darcu:lpt.	5o192.x↔	Dekapsulácia obličky:ostatné
5o115.12↔	Nefrektómia pre transpl.od živého darcu:lumbt.	5o193.1↔	Nefropexia:lpt.
5o115.14↔	Nefrektómia pre transpl.od živého darcu:lsk.	5o193.2↔	Nefropexia:lumbt.
5o115.1x↔	Nefrektómia pre transpl.od živého darcu:ostatné	5o193.4↔	Nefropexia:lsk.
5o116.1↔	Nefrektómia bez ďalších výkonov:lpt.	5o193.x↔	Nefropexia:ostatné
5o116.2↔	Nefrektómia bez ďalších výkonov:lumbt.	5o194.1↔	Operačná revízia obličky:lpt.
5o116.4↔	Nefrektómia bez ďalších výkonov:lsk.	5o194.2↔	Operačná revízia obličky:lumbt.
5o116.5↔	Nefrektómia bez ďalších výkonov:roboticky	5o194.3↔	Operačná revízia obličky:torakoabd.
5o116.x↔	Nefrektómia bez ďalších výkonov:ostatné	5o194.4↔	Operačná revízia obličky:lsk.
5o117.1↔	Nefrektómia s ureterektómiou:lpt.	5o194.x↔	Operačná revízia obličky:ostatné
5o117.2↔	Nefrektómia s ureterektómiou:lumbt.	5o195↔	OP pre lymfokélu transplantovanej obličky:lsk.
5o117.4↔	Nefrektómia s ureterektómiou:lsk.	5o19x.1↔	Iné OP na obličke:lpt.
5o117.5↔	Nefrektómia s ureterektómiou:roboticky	5o19x.2↔	Iné OP na obličke:lumbt.
5o117.x↔	Nefrektómia s ureterektómiou:ostatné	5o19x.3↔	Iné OP na obličke:torakoabd.
5o11x.1↔	Iná nefrektómia:laparotomicky	5o19x.4↔	Iné OP na obličke:lsk.
5o11x.2↔	Iná nefrektómia:lumbtomicky	5o19x.x↔	Iné OP na obličke:ostatné
5o11x.3↔	Iná nefrektómia:torakoabd.	5o200.0↔	Sutúra močovodu po poranení:otv.chir.
5o11x.4↔	Iná nefrektómia:lsk.	5o200.4↔	Sutúra močovodu po poranení:lsk.
5o11x.5↔	Iná nefrektómia:roboticky	5o200.x↔	Sutúra močovodu po poranení:ostatné
5o11x.x↔	Iná nefrektómia:ostatné	5o201.0↔	Reanastomóza močovodu:otv.chir.
5o120.1↔	Parciálna resekcia obličky:lpt.	5o201.4↔	Reanastomóza močovodu:lsk.
5o120.2↔	Parciálna resekcia obličky:lumbt.	5o201.x↔	Reanastomóza močovodu:ostatné
5o120.4↔	Parciálna resekcia obličky:lsk.	5o202.0↔	Uzavretie ureterokutánnej fistuly:otv.chir.
5o120.5↔	Parciálna resekcia obličky:roboticky	5o202.4↔	Uzavretie ureterokutánnej fistuly:lsk.
5o120.x↔	Parciálna resekcia obličky:ostatné	5o202.x↔	Uzavretie ureterokutánnej fistuly:ostatné
5o121.1↔	Parciálna resekcia obličky s ureterektómiou:lpt.	5o203.0↔	Uzavretie ureteroenterálnej fistuly:otv.chir.
5o121.2↔	Parc.res.obličky s ureterektómiou:lumbt.	5o203.4↔	Uzavretie ureteroenterálnej fistuly:lsk.
5o121.4↔	Parciálna resekcia obličky s ureterektómiou:lsk.	5o203.x↔	Uzavretie ureteroenterálnej fistuly:ostatné
5o121.5↔	Parciálna resekcia obličky s ureterektómiou:rob.	5o204.0↔	Ureterovezikoneoimplantácia s modelážou močovodu:otv.ch
5o121.x↔	Parc.resekcia obličky s ureterektómiou:ostatné	5o204.4↔	Ureterovezikoneoimplantácia s modelážou močovodu:lsk.
5o122.1↔	Parc.res.obličky s chladiacou perfúziou:lpt.	5o204.x↔	Ureterovezikoneoimplantácia s modelážou močovodu:ost.
5o122.2↔	Parc.res.obličky s chladiacou perfúziou:lumbt.	5o205.0↔	Protireflux.plastika močovodu:otv.chir.
5o122.4↔	Parc.res.obličky s chladiacou perfúziou:lsk.	5o205.4↔	Protireflux.plastika močovodu:lsk.
5o122.x↔	Parc.res.obličky s chladiacou perfúziou:ostatné	5o205.x↔	Protirefluxová plastika močovodu:ost.
5o12x.1↔	Iná parciálna resekcia obličky:lpt.	5o206.0↔	Trans-ureteroureterostómia:otv.chir.
5o12x.2↔	Iná parciálna resekcia obličky:lumbt.	5o206.4↔	Trans-ureteroureterostómia:lsk.
5o12x.4↔	Iná parciálna resekcia obličky:lsk.	5o206.x↔	Trans-ureteroureterostómia:ostatné
5o12x.5↔	Iná parciálna resekcia obličky:roboticky	5o207.0↔	Čiastočná náhrada močovodu:otv.chir.
5o12x.x↔	Iná parciálna resekcia obličky:ostatné	5o207.4↔	Čiastočná náhrada močovodu:lsk.
5o131.1↔	Nefrostómia:lpt.	5o207.x↔	Čiastočná náhrada močovodu:ostatné

5o208↔	Náhrada časti močovodu lalokom z moč.mech.	5o260.4↔	Parciálna resekcia močovodu:lsk
5o209.0↔	Totálna náhrada močovodu:otv.chir.	5o260.x↔	Parciálna resekcia močovodu:ost.
5o209.4↔	Totálna náhrada močovodu:lsk.	5o261.1↔	Ureterektómia:otv.ch.abd
5o209.x↔	Totálna náhrada močovodu:ostatné	5o261.2↔	Ureterektómia:lumbt.
5o20a.0↔	Uret-vezikoneoimpl.vr.antirefl.plast.močovod:otv.chir	5o261.4↔	Ureterektómia:lsk.
5o20a.4↔	Uret-vezikoneoimpl.vr.antirefl.plast.močovod:lsk.	5o261.x↔	Ureterektómia:ost.
5o20a.x↔	Uret-vezikoneoimplantácia vrát.antirefl.plast.močovod:ostat.	5o262.1↔	Resekcia pahýľa močovodu:lpt
5o20b.0↔	Uret-vezikoneoimpl,zdvoj.močovod,antirefl.plast:o.ch	5o262.2↔	Resekcia pahýľa močovodu:lumbt
5o20b.4↔	Uret-vezikoneoimpl,zdvoj.močov,antirefl.plast:lsk	5o262.4↔	Resekcia pahýľa močovodu:lsk
5o20b.x↔	Uret-vezikoneoimpl,zdvoj.močov,antirefl.plast:ostat.	5o262.x↔	Resekcia pahýľa močovodu:ost.
5o20c.0↔	Transpoz.vlast.močovod.na transplant.oblič:otv.chir	5o263↔	Exstirpácia pahýľa močovodu:otvorene chirurgicky
5o20d.0↔	Totál/čiasť.náhr.močovod.použ.čr.segm:otv.chir	5o264↔	Ureterorenoskopická excízia chorého tkaniva močovodu
5o20d.4↔	Totál/čiasť.náhr.močovod.použ.čr.segm:lsk	5o265↔	Ureterorenoskopická deštrukcia chorého tkaniva močovodu
5o20d.x↔	Totál/čiasť.náhr.močovod.použ.čr.segm:ostatné	5o26x.1↔	Iná exc,deštr.chor.tk.m.res.močovodu a ureterekt:lpt.
5o20x.0↔	Iná rekonštr.močovodu:otv.chir.	5o26x.2↔	Iná exc,deštr.chor.tk.m.res.močovodu a ureterekt:lumbt.
5o20x.4↔	Iná rekonštr.močovodu:lsk.	5o26x.4↔	Iná exc,deštr.chor.tk.m.res.močovodu a ureterekt:lsk.
5o20x.x↔	Iná rekonštr.močovodu:ostatné	5o26x.x↔	Iná exc,deštr.chor.tk.m.res.močovodu a ureterekt:ost.
5o220.0	Inkont.ureteroileokutaneost.[ileál.konduit]:otv.ch	5o270.0↔	Incízia ústia močovodu:otv.chir.
5o220.4	Inkont.ureteroileokutaneost.[ileál.konduit]:lsk.	5o271.0↔	Resekcia ústia močovodu:otv.ch.
5o220.x	Inkont.ureteroileokutaneost.[ileál.konduit]:ostatné	5o280.0	Ureterosigmoideost. bez antireflux.ureteroenteroanast.
5o221.0	Inkont.ureterokolokutaneost.[kolon/sigma kond]:otv.ch.	5o280.1	Ureterosigmoideost.s antireflux.ureteroenteroanast.
5o221.4	Inkont.ureterokolokutaneost.[kolon/sigma kond]:lsk.	5o281.0	Vyúst.močovodov do hrub.čreva:otv.ch
5o221.x	Inkont.ureterokolokutaneost.[kolon/sigma kond]:ostat.	5o281.4	Vyústenie močovodov do hrub.čreva:lsk.
5o222.0	Revízia inkontinentnej stómie:otvor.chir.	5o282.0	Uretereileostómia s vytvor.rezervoáru z tenk.čr:otv.chir
5o222.4	Revízia inkontinentnej stómie:lsk.	5o282.4	Uretereileostómia s vytvor.rezervoáru z tenk.čr:lsk.
5o222.x	Revízia inkontinentnej stómie:ostatné	5o283	Konverzia inej.s-vez.der.moču na vnút.der.prostr.čreva
5o223.0	Reviz.ureteroenterál.anastomózy inkontinent.stómie:otv.ch.	5o284	Revízia ureteroenterálnej anastomózy
5o223.4	Reviz.ureteroenterál.anastomózy inkontinent.stómie:lsk.	5o28x	Vnútná derivácia moču prostr.čreva:ostatné
5o223.x	Reviz.ureteroenterál.anastomózy inkontinent.stómie:ostat.	5o290.0↔	Obnaženie močovodu (k explorácii):otv.chir.
5o224.0	Reviz.črevného interponátu inkontinentnej stómie:otv.ch.	5o290.4↔	Obnaženie močovodu (k explorácii):lsk.
5o224.4	Reviz.črevného interponátu inkontinentnej stómie:lsk.	5o290.x↔	Obnaženie močovodu (k explorácii):ostatné
5o224.x	Reviz.črevného interponátu inkontinentnej stómie:ostatné	5o291.0↔	Ligatúra močovodu:otv.chir.
5o225.0	Konv.i.supravez.deriv.moču na deriv.s čr.interponát:o.ch	5o291.4↔	Ligatúra močovodu:lsk.
5o225.4	Konv.i.supravez.deriv.moču na deriv.s čr.interponát:lpsk	5o291.x↔	Ligatúra močovodu:ostatné
5o225.x	Konv.i.supravez.deriv.moču na deriv.s čr.interponát:ost.	5o292.0↔	Uzavretie močovodu:otv.chir.
5o22x.0	Kut.der.moču s pou.črev.interp:inkontin.stómia:iná:otv.ch.	5o292.4↔	Uzavretie močovodu:lsk.
5o22x.4	Kutánná deriv.moču s pou.čr.interpon:ink.stómia:iná:lsk.	5o292.t↔	Uzavretie močovodu:transuretrálne
5o22x.x	Kut.derivácia moču s pou.črev.interpon:ink.stómia:iná:ost.	5o292.x↔	Uzavretie močovodu:ostatné
5o230.1	Kruhová ureterokutaneostómia:lpt.	5o293.0↔	Ureterolýza bez intraperitoneálnej transpozície:otv.chir
5o230.2	Kruhová ureterokutaneostómia:lumbt.	5o293.4↔	Ureterolýza bez intraperitoneálnej transpozície:lpsk
5o230.4	Kruhová ureterokutaneostómia:lsk.	5o293.x↔	Ureterolýza bez intraperitoneálnej transpozície:osta.
5o230.x	Kruhová ureterokutaneostómia:ostatné	5o294.0↔	Ureterolýza s intraperitoneálnou transpozíciou:otv.chir.
5o231.1	Transureteroureterokutaneostómia:lpt.	5o294.4↔	Ureterolýza s intraperitoneálnou transpozíciou:lsk.
5o231.2	Transureteroureterokutaneostómia:lumbt.	5o294.x↔	Ureterolýza s intraperitoneál.transpozíciou:ostatné
5o231.4	Transureteroureterokutaneostómia:lsk.	5o295.0↔	Ureterolýza s obalením omentom:otv.chir.
5o231.x	Transureteroureterokutaneostómia:ostat.	5o295.4↔	Ureterolýza s obalením omentom:lsk.
5o232.1	Revízia ureterokutaneostómie:lpt.	5o295.x↔	Ureterolýza s obalením omentom:ostatné
5o232.2	Revízia ureterokutaneostómie:lumbt.	5o296.0↔	Podslizič.instilácia pri insuf.ústia močovodu:o.chir
5o232.4	Revízia ureterokutaneostómie:lsk.	5o297.0↔	Operačná revízia na močovode:otv.chir.
5o232.x	Revízia ureterokutaneostómie:ostat.	5o297.4↔	Operačná revízia na močovode:lsk.
5o233.1	Uzavretie ureterokutaneostómie:lpt.	5o297.t↔	Operačná revízia na močovode:transuretrálne
5o233.2	Uzavretie ureterokutaneostómie:lumbt.	5o297.x↔	Operačná revízia na močovode:ostatné
5o233.4	Uzavretie ureterokutaneostómie:lsk.	5o29x.0↔	Iné OP na močovode:otv.chir.
5o233.x	Uzavretie ureterokutaneostómie:ostat.	5o29x.4↔	Iné OP na močovode:lsk.
5o234.1	Konv.supravez.deriv.moč/ureterostómia:lpt	5o29x.t↔	Iné OP na močovode:transuretrálne
5o234.2	Konverzia.supravez.deriv.moč/ureterost:lumbt	5o29x.x↔	Iné OP na močovode:ostatné
5o234.4	Konv.supravez.deriv.moč/ureterost:lsk	5o303.0	Uzavr.vezikoenterál.fistuly:otv.chir.
5o234.x	Konv.supravez.deriv.moč/ureterost:ostat.	5o303.4	Uzavr.vezikoenterál.fistuly:lsk.
5o235.1	Ureterokutaneostómia:lpt.	5o303.x	Uzavr.vezikoenterál.fistuly:ostatné
5o235.2	Ureterokutaneostómia:lumbt.	5o307.4	Sakropexia močového mechúra:laparoskopicky
5o235.4	Ureterokutaneostómia:lsk.	5o307.x	Sakropexia močového mechúra:ostatné
5o235.x	Ureterokutaneostómia:ostat.	5o308.1	Augmentácia močového mechúra, otv.chir.
5o23x.1	Iná kut.der.m.ureterokutaneostómioi[ink.st.]:lpt.	5o308.4	Augmentácia moč.mech:lsk.
5o23x.2	Iná kut.der.m.ureterokutaneostómioi[ink.st.]:lumbt.	5o308.x	Augmentácia moč.mech:ostat.
5o23x.4	Iná kut.der.m.ureterokutaneostómioi[ink.st.]:lsk.	5o30a.0	Uzavretie extrofie močového mechúra:otv.chir.
5o23x.x	Iná kut.der.m.ureterokutaneostómioi[ink.st.]:ostat.	5o30a.4	Uzavretie extrofie močového mechúra:lsk.
5o250.0↔	Ureterolitotómia pre ureterolitiázu:otv.ch.	5o30a.x	Uzavretie extrofie močového mechúra:ostat.
5o250.4↔	Ureterolitotómia pre ureterolitiázu:lsk.	5o311.0	Jednoduchá cystektómia u muža:otv.chir.
5o260.1↔	Parciálna resekcia močovodu:otv.ch.abdomin.	5o311.4	Jednoduchá cystektómia u muža:lsk.
5o260.2↔	Parciálna resekcia močovodu:lumbt	5o311.x	Jednoduchá cystektómia u muža:ostatné

50312.0	Radik.cystektómia u muža bez uretrektóm:otv.chir	50903.1	Panvová drenáž retroperitoneál.tk:lpt.
50312.4	Radikálna cystektómia u muža bez uretrektómie:lsk.	50903.2	Panvová drenáž retroperitoneál.tk:lumbt.
50312.x	Radik.cystektómia u muža bez uretrektómie:ost.	50903.4	Panvová drenáž retroperitoneál.tk:lsk.
50313.0	Rad.cystekt.b.uretrekt.,šetr.nerv-ciev.zv,zach.pot.muža:o.chir	50905.1	Excízia perirenálneho tkaniva:lpt.
50313.4	Rad.cystekt.b.uretrekt.,šetr.nerv-ciev.zv,zach.pot.,muž:lsk.	50905.2	Excízia perirenálneho tkaniva:lumbt.
50313.x	Rad.cystekt.b.uretrekt.,šetr.nerv-ciev.zv,zach.pot.,muž:ost.	50905.4	Excízia perirenálneho tkaniva:lsk.
50314.0	Rad.cystektómia s uretrektómiou,muž:otv.chir.	50906.1	Excízia retroperitoneálneho tkaniva:lpt.
50314.4	Rad.cystektómia s uretrektómiou,muž:lsk.	50906.2	Excízia retroperitoneálneho tkaniva:lumbt.
50314.x	Rad.cystektómia s uretrektómiou,muž:ost.	50906.4	Excízia retroperitoneálneho tkaniva:lsk.
50315.0	Eviscerácia malej panvy u muža:otv.chir.	50907.1	Radikál.paraaortál.lymfadenektómia v kombi.s inými OP:lpt.
50315.4	Eviscerácia malej panvy u muža:lsk.	50907.2	Radikál.paraaortál.lymfadenekt.kombi.s inými OP:lumbt.
50315.x	Eviscerácia malej panvy u muža:ostatné	50907.4	Radikál.paraaortál.lymfadenekt.kombi.s inými OP:lsk.
5031a.0	Jednoduchá cystektómia u ženy:otv.chir.	50907.x	Radikál.paraaortál.lymfadenekt.kombi.s inými OP:ost.
5031a.4	Jednoduchá cystektómia u ženy:lsk.	50908.1	Radik.panvová lymfadenektómia v kombi.s i.OP:lpt.
5031a.x	Jednoduchá cystektómia u ženy:iný spôsob	50908.2	Radik.panvová lymfadenektómia v kombi.s i.OP:lumbt.
5031b.0	Rad.cystektómia bez uretrektómie u ženy:otv.chir.	50908.4	Radik.panvová lymfadenektómia v kombi.s i.OP:lsk.
5031b.4	Rad.cystektómia bez uretrektómie u ženy:lsk.	50908.x	Radik.panvová lymfadenektómia v kombi.s i.OP:iné
5031b.x	Rad.cystektómia bez uretrektómie u ženy:iný spôsob	50909.1	Res.tkaniva bez presného urč.vzťahu k org:lpt.
5031c.0	Rad.cystektómia bez uretrekt.,šetr.nerv-ciev.zv.,žena:otv.ch.	50909.2	Res.tkaniva bez presného urč.vzťahu k org:lumbt.
5031c.4	Rad.cystektómia bez uretrekt.,šetr.nerv-ciev.zv.,žena:lsk.	50909.4	Res.tkaniva bez presného urč.vzťahu k org:lsk.
5031c.x	Rad.cystektómia bez uretrektómie,šetr.nerv-ciev.zv.,žena:ost.	5090x.1	Iná incízia a excízia retroperit.tk:lpt.
5031d.0	Rad.cystektómia s uretrektómiou u ženy:otv.chir.	5090x.2	Iná incízia a excízia retroperit.tk:lumbt.
5031d.4	Radikálna cystektómia s uretrektómiou,žena:lsk.	5090x.3	Iná incízia a excízia retroperit.tk:torakoabd.
5031d.x	Radikálna cystektómia s uretrektómiou,žena:ost.	5090x.4	Iná incízia a excízia retroperit.tk:lsk.
5031x.0	Iná cystektómia:otv.chir.	50920.1	Bulbárna implantácia umelého zvierača, jeden prstenec
5031x.4	Iná cystektómia:lsk.	50920.2	Bulbárna implantácia umelého zvierača, dva prstence
5031x.x	Iná cystektómia:ostatné	50920.3	Bulbár.implant.umelého zvierača,hrdlo moč.mechúra
50321.0	Parc.res.moč.mech.s 1-str.neoimpl.močovodu:otv.chir.	50920.x	Implantácia umelého zvierača, ostatné
50321.4	Parc.res.moč.mech.s 1-str.neoimplantáciou močovodu:lsk.	50921	Odstránenie umelého zvierača
50321.x	Parc.res.moč.mech.s 1-str.neoimplantáciou močovodu:ost.	50922.1	Bulbárna výmena umelého zvierača,1 prstenec
50322.0	Parc.res.moč.mech.s obojstr.implant.močovodov:otv.chir.	50922.2	Bulbárna výmena umelého zvierača,2 prstence
50322.4	Parc.res.moč.mech.s obojstr.impl.močovodov:lsk.	50922.3	Bulbár.výmena umelého zvierača,hrdlo moč.mechúra
50322.x	Parc.res.moč.mechúra s obojstr.impl.močovodov:ost	50922.x	Výmena umelého zvierača, ostatné
50324.0	Supratrigon.res.moč.mech.s 1-str.neoimpl.močov:otv.ch	50923	Revízia zákroku pri umelom zvierači
50324.4	Supratrigon.res.moč.mech.s 1-str.neoimpl.močov:lsk.	5092x	Iné zákroky pri umelom zvierači
50324.x	Supratrigon.res.moč.mech.s 1-str.neoimpl.močov:ost.	5p121.1	Prostatektómia:suprapubicky-transvezikálne,lpt.
50325.0	Supratrigon.res.moč.m.s obojstr.neoimpl.močov:otv.ch	5p121.2	Prostatektómia retropubicky:laparotomicky
50325.4	Supratrigon.res.moč.mech.s obojstr.neoimpl.močov:lsk.	5p122.2	Rad.prostatektómia bez reg.LNE:retropubicky
50325.x	Supratrigon.res.moč.m.s obojstr.neoimpl.močov:ost.	5p122.3	Rad.prostatektómia bez reg.LNE:perineálne
50326.0	Subtot.res.moč.mech.s 1-str.neoimpl.močovodu:otv.ch	5p122.4	Radikál.prostatektómia bez reg.LNE:lsk.
50326.4	Subtot.res.moč.m.s 1-str.neoimpl.močovodu:lsk.	5p122.8	Rad.prostatektómia bez reg.LNE:rob.
50326.x	Subtotál.res.moč.m.s 1-str.neoimpl.močovodu:ost.	5p123.2	Rad.prostatekt.b.reg.LNE,šetr.nervovociev.zv:retropub
50327.0	Subtot.res.moč.m.s obojstr.neoimpl.močov:otv.ch	5p123.3	Rad.prostatekt.b.reg.lymfadenekt,šetr.nerv-ciev.zv:perineál
50327.4	Subtot.res.moč.mech.s obojstr.neoimpl.močov:lsk.	5p123.4	Rad.prostatektómia bez reg.LNE,šetrenie nervovociev.zv:lsk.
50327.x	Subtotál.res.moč.m.s obojstr.neoimpl.močov:ost.	5p123.8	Rad.prostatekt.bez reg.LNE,šetrenie nervovociev.zv:robot.
50360	Epicystostómia otv.chir	5p124.2	Rad.prostatektómia s regionál.LNE:retropubicky
50390	Vezikopexia suprapubická	5p124.3	Rad.prostatekt.s reg.lymfadenek:perineál,lsk.lymfadenekt
50413	Jednoduchá uretrektómia u muža ako samostat.výkon	5p124.4	Radikál.prostatektómia s reg.LNE:lsk.
50414	Radikálna uretrektómia u muža ako samostat.výkon	5p124.8	Rad.prostatektómia s reg.LNE:robot.
5041c	Jednoduchá uretrektómia u ženy ako samostat.výkon	5p125.2	Rad.prostatekt.s reg.LNE,šetr.nervovociev.zv:retropub
5041d	Radikálna uretrektómia u ženy ako samostat.výkon	5p125.3	Rad.prostatekt.s r.LNE,šetr.n-c.zv:perin,lsk.lymfadenekt
5041x	Uretrektómia ako samostat.výkon, ostatné	5p125.4	Rad.prostatektómia s reg.LNE,šetrenie nervovociev.zv:lsk.
50490	TIP-Snodgrassova plastika	5p125.5	Rad.prostatektómia s reg.LNE,šetrenie nervovociev.zv:rob.
50900.1	Perirenál.incízia retroperitoneál.tk:otv.ch.abd.	5p126.2	Radik. prostatekt.s rozšír.LNE:retropubicky
50900.2	Perirenál.incízia retroperitoneál.tk:lumbt.	5p126.3	Radik.prostatekt.s rozš.LNE:perineál.a lsk.lymfadenekt.
50900.4	Perirenál.incízia retroperitoneál.tk:lsk.	5p126.4	Radik. prostatekt. s rozšír.lymfadenekt:laparoskopicky
50901.1	Perirenál.drenáž retroperitoneál.tk:otv.ch.abd.	5p126.8	Radik. prostatekt. s rozš.lymfadenekt: roboticky
50901.2	Perirenál.drenáž retroperitoneál.tk:lumbt.	5p127.2	Radik.prostatekt.s rozš.LNE,šetr.nerv-ciev.zväz:retropub
50901.4	Perirenál.drenáž retroperitoneál.tk:lsk.	5p127.3	Rad.prostatekt.s rozš.LNE,šetr.nerv-c.zväz:perineál.a lsk.LNE
50902.1	Retroperitoneál.drenáž retroperitoneál.tk:lpt.	5p127.4	Radik.prostatekt.s rozš.LNE,šetr.nerv-ciev.zväz:lsk.
50902.2	Retroperitoneál.drenáž retroperitoneál.tk:lumbt.	5p127.5	Radik.prostatekt.s rozš.LNE,šetr.nerv-ciev.zväz:robot.
50902.4	Retroperitoneál.drenáž retroperitoneál.tk:lsk.	5p12x	Iná radikálna prostatektómia

Výkon L03-4

13o00.0↔	Biopsia s incíziou obličky	5a50t.01	Impl/vým.neurost.PNS s impl./vým.el:viac-k.plne impl.nedob.
13o00.4↔	Biopsia s incíziou močovodu	5a50t.02	Impl./vým.neurost.PNS s impl./vým.el:viac-k.plne impl.dobij.
5a500	Impl.elektron.stimulátora n.vagus pri lieč.epilepsie	5a50t.03	Impl./vým.neurost.PNS s impl./vým.el:vág.nervostim.sy
5a508	Impl.neurostim.zar.pri dysfunkcii dol.moč.ciest	5a50t.04	Impl/vým.neust.PNS impl/vým.el:vág.n.-stim.srd.b.um.sn.v PK
5a50t.00	Impl/vým.neurost.PNS impl/vým.el:1-kanál.plne impl.nedobij	5a50t.05	Impl/vým.neurs.PNS impl/vým.el:vág.n.-stim.srd.s um.sn.v PK

5a50t.06	Impl/vým.neurost.PNS s impl./vým.el:aktivácia baroreceptora	5o110.1↔	Radikálna nefrektómia:lpt.
5a50t.10	Vým.neurost.PNS bez vým.elekt:1-kanál.plne impl.nedobij.	5o110.2↔	Radikálna nefrektómia:lumbt.
5a50t.11	Vým.neurost.PNS bez vým.el:viac-kanál.plne impl.nedob.	5o110.3↔	Radikálna nefrektómia:torakoabd.
5a50t.12	Vým.neurost.PNS bez vým.el:viac-kanál.sy.dobij.	5o110.4↔	Radikálna nefrektómia:lsk.
5a50t.13	Vým.neurost.PNS bez vým.el:vágový nervostim.sy.	5o110.5↔	Radikálna nefrektómia:roboticky
5a50t.14	Vým.neurost.PNS b.vým.el:vág.n.stim.s.srdc.b.vým.sním.v PK	5o110.6↔	Radikálna nefrektómia s použ.mimotelového obehu
5a50t.15	Vým.neurost.PNS b.vým.el:vág.n.stim.s.srdc.s.vým.sním.v PK	5o110.x↔	Radikálna nefrektómia:ostatné
5a50t.16	Vým.neurost.PNS bez vým.el.:sy.aktivácie baroreceptora	5o111.1↔	Radikálna nefrektómia s ureterektómiou:lpt.
5a50t.f0	Impl/vým.na neurostimul.elekt.pre syst.aktiv.baroreceptora	5o111.2↔	Radikálna nefrektómia s ureterektómiou:lumbt.
5a50t.f1	Reviz.neurostimul.elekt.pre systém aktiv.baroreceptora	5o111.4↔	Radikálna nefrektómia s ureterektómiou:lsk.
5j514.0	Otvorená chirurgická mediastinálna lymfadenektómia	5o111.5↔	Radikálna nefrektómia s ureterektómiou:rob.
5j514.1	Endoskopická mediastinálna lymfadenektómia	5o111.x↔	Radikálna nefrektómia s ureterektómiou:ostatné
5l515.7	Bajpas.OP a.iliaca a viscerál.aa.pom.žily:a. renalis	5o112.1↔	Radik.nefrektómia.s esk.vytiah.močov.vr.reg.LNE:lpt.
5l515.8	Bajpas.OP a.iliaca a viscerál.aa.pom.žily:iné viscerál.tepny	5o112.2↔	Radik.nefrektómia.s esk.vytiah.močov.vr.reg.LNE:lumbt.
5l525.7↔	Bajpas.OP a.iliaca.viscerál.aa.p.protézy:a.renalis	5o112.4↔	Radik.nefrektómia.s esk.vytiah.močov.vr.reg.LNE:lsk.
5l525.8↔	Bajpas.OP a.iliaca.viscerál.aa.p.protézy:iné viscerál.tepny	5o112.5↔	Radik.nefrektómia.s esk.vytiah.močov.vr.reg.LNE:rob.
5m120.0	Disekcia retroperitoneálnych LU:lpt.	5o112.x↔	Radik.nefrektómia.s esk.vytiah.močov.vr.reg.LNE:ostatné
5m120.3	Disekcia retroperitoneálnych LU:lsk.	5o113.4↔	Nefrektómia pre nenádorové ochor.rukou asist:lsk.
5m121	Bloková disekcia inguinálnych LU:lpt.	5o114.4↔	Ureteronefektómia pre nenádorové ochor:lsk.
5n915	Exploratívna lumbotómia	5o115.01↔	Nefrektómia transplantovanej obličky:lpt.
5o100.1↔	Sutúra obličky po poranení:laparotomicky	5o115.02↔	Nefrektómia transplantovanej obličky:lumbt.
5o100.2↔	Sutúra obličky po poranení:lumbotomicky	5o115.04↔	Nefrektómia transplantovanej obličky:lsk.
5o100.4↔	Sutúra obličky po poranení:laparoskopicky	5o115.0x↔	Nefrektómia transplantovanej obličky:ostatné
5o100.x↔	Sutúra obličky po poranení:ostatné	5o115.11↔	Nefrektómia pre transpl.od živého darcu:lpt.
5o101.1↔	Plastická rekonštrukcia obličky:laparotomicky	5o115.12↔	Nefrektómia pre transpl.od živého darcu:lumbt.
5o101.2↔	Plastická rekonštrukcia obličky:lumbotomicky	5o115.14↔	Nefrektómia pre transpl.od živého darcu:lsk.
5o101.4↔	Plastická rekonštrukcia obličky:laparoskopicky	5o115.1x↔	Nefrektómia pre transpl.od živého darcu:ostatné
5o101.x↔	Plastická rekonštrukcia obličky:ostatné	5o116.1↔	Nefrektómia bez ďalších výkonov:lpt.
5o102.1↔	Uzavretie fistuly obličky:laparotomicky	5o116.2↔	Nefrektómia bez ďalších výkonov:lumbt.
5o102.2↔	Uzavretie fistuly obličky:lumbotomicky	5o116.4↔	Nefrektómia bez ďalších výkonov:lsk.
5o102.4↔	Uzavretie fistuly obličky:laparoskopicky	5o116.5↔	Nefrektómia bez ďalších výkonov:roboticky
5o102.x↔	Uzavretie fistuly obličky:ostatné	5o116.x↔	Nefrektómia bez ďalších výkonov:ostatné
5o103.1↔	Oddelenie podkovovitej obličky:laparotomicky	5o117.1↔	Nefrektómia s ureterektómiou:lpt.
5o103.2↔	Oddelenie podkovovitej obličky:lumbotomicky	5o117.2↔	Nefrektómia s ureterektómiou:lumbt.
5o103.4↔	Oddelenie podkovovitej obličky:laparoskopicky	5o117.4↔	Nefrektómia s ureterektómiou:lsk.
5o103.x↔	Oddelenie podkovovitej obličky:ostatné	5o117.5↔	Nefrektómia s ureterektómiou:roboticky
5o104.1↔	Plastika obličkovej panvičky:laparotomicky	5o117.x↔	Nefrektómia s ureterektómiou:ostatné
5o104.2↔	Plastika obličkovej panvičky:lumbotomicky	5o11x.1↔	Iná nefrektómia:laparotomicky
5o104.4↔	Plastika obličkovej panvičky:laparoskopicky	5o11x.2↔	Iná nefrektómia:lumbotomicky
5o104.5↔	Plastika obličkovej panvičky:roboticky	5o11x.3↔	Iná nefrektómia:torakoabd.
5o104.x↔	Plastika obličkovej panvičky:ostatné	5o11x.4↔	Iná nefrektómia:lsk.
5o105.1↔	Ureterokalikostómia:laparotomicky	5o11x.5↔	Iná nefrektómia:roboticky
5o105.2↔	Ureterokalikostómia:lumbotomicky	5o11x.x↔	Iná nefrektómia:ostatné
5o105.4↔	Ureterokalikostómia:laparoskopicky	5o120.1↔	Parciálna resekcia obličky:lpt.
5o105.5↔	Ureterokalikostómia:roboticky	5o120.2↔	Parciálna resekcia obličky:lumbt.
5o105.x↔	Ureterokalikostómia:ostatné	5o120.4↔	Parciálna resekcia obličky:lsk.
5o106.1↔	Ureteropyelostómia:laparotomicky	5o120.5↔	Parciálna resekcia obličky:roboticky
5o106.2↔	Ureteropyelostómia:lumbotomicky	5o120.x↔	Parciálna resekcia obličky:ostatné
5o106.4↔	Ureteropyelostómia:laparoskopicky	5o121.1↔	Parciálna resekcia obličky s ureterektómiou:lpt.
5o106.5↔	Ureteropyelostómia:roboticky	5o121.2↔	Parc.res.obličky s ureterektómiou:lumbt.
5o106.x↔	Ureteropyelostómia:ostatné	5o121.4↔	Parciálna resekcia obličky s ureterektómiou:lsk.
5o107.1↔	Pyelopyelostómia pri zdvoj.syst:lpt.	5o121.5↔	Parciálna resekcia obličky s ureterektómiou:rob.
5o107.2↔	Pyelopyelostómia pri zdvoj.syst:lumbt.	5o121.x↔	Parc.resekcia obličky s ureterektómiou:ostatné
5o107.4↔	Pyelopyelostómia pri zdvoj.syst:lsk.	5o122.1↔	Parc.res.obličky s chladiacou perfúziou:lpt.
5o107.x↔	Pyelopyelostómia pri zdvoj.syst:ostatné	5o122.2↔	Parc.res.obličky s chladiacou perfúziou:lumbt.
5o108.1↔	Transureteropyelostómia:lpt.	5o122.4↔	Parc.res.obličky s chladiacou perfúziou:lsk.
5o108.2↔	Transureteropyelostómia:lumbt.	5o122.x↔	Parc.res.obličky s chladiacou perfúziou:ostatné
5o108.4↔	Transureteropyelostómia:lsk.	5o12x.1↔	Iná parciálna resekcia obličky:lpt.
5o108.x↔	Transureteropyelostómia:ostatné	5o12x.2↔	Iná parciálna resekcia obličky:lumbt.
5o109.1↔	Uzavretie nefrostómie:lpt.	5o12x.4↔	Iná parciálna resekcia obličky:lsk.
5o109.2↔	Uzavretie nefrostómie:lumbt.	5o12x.5↔	Iná parciálna resekcia obličky:roboticky
5o109.4↔	Uzavretie nefrostómie:lsk.	5o12x.x↔	Iná parciálna resekcia obličky:ostatné
5o109.x↔	Uzavretie nefrostómie:ostatné	5o131.1↔	Nefrostómia:lpt.
5o10a.1↔	Dilatácia zúž.nefrostom.kanála:lpt.	5o132.0↔	Odstránenie konkrementu z obličky:otv.ch.
5o10a.2↔	Dilatácia zúž.nefrostom.kanála:lumbt.	5o143↔	Autotransplantácia obličky
5o10a.4↔	Dilatácia zúž.nefrostom.kanála:lsk.	5o144↔	Autotransplantácia obličky po extrakorporálnej res.
5o10x.1↔	Iná rekonštrukcia obličky:lpt.	5o14x↔	Transplantácia obličky:ostatné
5o10x.2↔	Iná rekonštrukcia obličky:lumbt.	5o150↔	Nefrotómia otvor.chir.
5o10x.4↔	Iná rekonštrukcia obličky:lsk.	5o151↔	Nefrostómia otvor.chir.
5o10x.x↔	Iná rekonštrukcia obličky:ostatné	5o152↔	Pyelotómia otvor.chir.

5o153.1↔	Endopyelotómia perkutánna	5o20b.0↔	Uret-vezikoneoimpl,zdvoj.močovod,antirefl.plast:o.ch
5o153.2↔	Endopyelotómia retrográdna	5o20b.4↔	Uret-vezikoneoimpl,zdvoj.močov,antirefl.plast:lsk
5o154↔	Pyelostómia otv.chir.	5o20b.x↔	Uret-vezikoneoimpl,zdvoj.močov,antirefl.plast:ostat
5o155↔	Pyelokalikotómia otvor.chir	5o20c.0↔	Transpoz.vlast.močovod.na transplant.oblič:otv.chir
5o156↔	Kalikotómia perkutánna	5o20d.0↔	Totál/čiasť.náhr.močovod.použ.čr.segm:otv.chir
5o157↔	Nefropyelokalikotómia otvor.chir.	5o20d.4↔	Totál/čiasť.náhr.močovod.použ.čr.segm:lsk
5o158↔	Nefrotómia,-stómia,pyelotómia,-stómia otv.ch:punkcia cysty	5o20d.x↔	Totál/čiasť.náhr.močovod.použ.čr.segm:ostatné
5o15x↔	Nefrotómia,-stómia,pyelotómia,-stómia otv.pr:ostatné	5o20x.0↔	Iná rekonštr.močovodu:otv.chir.
5o162.1↔	Excízia chorého tkaniva obličky:lpt.	5o20x.4↔	Iná rekonštr.močovodu:lsk.
5o162.4↔	Excízia chorého tkaniva obličky:lsk.	5o20x.x↔	Iná rekonštr.močovodu:ostatné
5o163.1↔	Deštrukcia chorého tkaniva obličky:lpt.	5o210.0	Vytvorenie ileálneho rezervoáru (pouchu):otv.ch.
5o163.4↔	Deštrukcia chorého tkaniva obličky:lsk.	5o210.4	Vytvorenie ileálneho rezervoáru (pouchu):lsk.
5o165.0↔	Marsupializácia cysty obličky	5o210.x	Vytvorenie ileálneho rezervoáru (pouchu):ostatné
5o165.4↔	Marsupializácia cysty obličky laparoskopicky	5o211.0	Vytvorenie ileocekálného rezervoáru(pouchu):otv.ch.
5o190↔	Operácie na obličkových cievach	5o211.4	Vytvorenie ileocekálného rezervoáru(pouchu):lsk.
5o191.1↔	Obnaženie obličky (pre exploráciu):lpt.	5o211.x	Vytvorenie ileocekálného rezervoáru(pouchu):ostatné
5o191.2↔	Obnaženie obličky (pre exploráciu):lumbt.	5o212.0	Vytvorenie rezervoáru z hrubého čreva(pouchu):otv.ch.
5o191.3↔	Obnaženie obličky (pre exploráciu):torakoabd.	5o212.4	Vytvorenie rezervoáru z hrubého čreva(pouchu):lsk.
5o191.4↔	Obnaženie obličky (pre exploráciu):lsk.	5o212.x	Vytvorenie rezervoáru z hrubého čreva(pouchu):ostatné
5o191.x↔	Obnaženie obličky (pre exploráciu):ostatné	5o213.0	Vytvorenie rezervoáru zo žalúdka(pouchu):otv.ch.
5o192.1↔	Dekapsulácia obličky:lpt.	5o213.4	Vytvorenie rezervoáru zo žalúdka(pouchu):lsk.
5o192.2↔	Dekapsulácia obličky:lumbt.	5o213.x	Vytvorenie rezervoáru zo žalúdka(pouchu):ostatné
5o192.4↔	Dekapsulácia obličky:lsk.	5o214.0	Revízia kontinentnej stómie:otv.ch.
5o192.x↔	Dekapsulácia obličky:ostatné	5o214.4	Revízia kontinentnej stómie:lsk.
5o193.1↔	Nefropexia:lpt.	5o214.x	Revízia kontinentnej stómie:ostatné
5o193.2↔	Nefropexia:lumbt.	5o215.0	Revízia kontinenčného ventilu:otv.
5o193.4↔	Nefropexia:lsk.	5o215.4	Revízia kontinenčného ventilu:lsk.
5o193.x↔	Nefropexia:ostatné	5o215.x	Revízia kontinenčného ventilu:ostatné
5o194.1↔	Operačná revízia obličky:lpt.	5o216.0	Revízia črevného rezervoáru(pouchu):otv.ch.
5o194.2↔	Operačná revízia obličky:lumbt.	5o216.4	Revízia črevného rezervoáru(pouchu):lsk.
5o194.3↔	Operačná revízia obličky:torakoabd.	5o216.x	Revízia črevného rezervoáru(pouchu):ostatné
5o194.4↔	Operačná revízia obličky:lsk.	5o217.0	Konv.i.supravez.deriv-na deriv.s.vytv.črev.rezerv:otv.ch
5o194.x↔	Operačná revízia obličky:ostatné	5o217.4	Konv.i.supravez.deriv-na deriv.s.vytv.črev.rezerv:lsk.
5o195↔	OP pre lymfokélu transplantovanej obličky:lsk.	5o217.x	Konv.i.supravez.deriv-na deriv.s.vytv.črev.rezerv:ost.
5o19x.1↔	Iné OP na obličke:lpt.	5o21a.0	Reviz.ureteroenter.anast.kontin.črev.rzv.vyúst.na kožu:o.ch.
5o19x.2↔	Iné OP na obličke:lumbt.	5o21a.4	Reviz.ureteroenter.anast.kontin.črev.rzv.vyúst.na kožu:lsk.
5o19x.3↔	Iné OP na obličke:torakoabd.	5o21a.x	Reviz.ureteroenter.anast.kontin.črev.rezerv.vyúst.na kožu:ost
5o19x.4↔	Iné OP na obličke:lsk.	5o21b.0	Kut.der.moču s čr.rez.(kont.st.):apendikostómiou:otv.
5o19x.x↔	Iné OP na obličke:ostatné	5o21b.4	Kut.der.moču s čr.rez.(kont.st.):apendikostómiou:lsk.
5o200.0↔	Sutúra močovodu po poranení:otv.chir.	5o21b.x	Kut.der.moču s čr.rez.(kont.st.):apendikostómiou:ostatné
5o200.4↔	Sutúra močovodu po poranení:lsk.	5o21c.0	Kut.der.moču s čr.rez.(kont.st.):detubuliz.segm.TČ:otv.chir.
5o200.x↔	Sutúra močovodu po poranení:ostatné	5o21c.4	Kut.der.moču s čr.rez.(kont.st.):detubuliz.segm.TČ:lsk.
5o201.0↔	Reanastomóza močovodu:otv.chir.	5o21c.x	Kut.der.moču s čr.rez.(kont.st.):detubuliz.segm.TČ:ostatné
5o201.4↔	Reanastomóza močovodu:lsk.	5o21x.0	Kont.črev.rezer.vyúst.na k.[kontin.stóm],iné:otv.ch.
5o201.x↔	Reanastomóza močovodu:ostatné	5o21x.4	Kont.čr.rezer.vyúst.na kožu[kont.st],iné:lsk.
5o202.0↔	Uzavretie ureterokutánnej fistuly:otv.chir.	5o21x.x	Kont.čr.rezer.vyúst.na k.[kont.st],iné:ostatné
5o202.4↔	Uzavretie ureterokutánnej fistuly:lsk.	5o220.0	Inkont.ureteroileokutaneost.[ileál.konduit]:otv.ch
5o202.x↔	Uzavretie ureterokutánnej fistuly:ostatné	5o220.4	Inkont.ureteroileokutaneost.[ileál.konduit]:lsk.
5o203.0↔	Uzavretie ureteroenterálnej fistuly:otv.chir.	5o220.x	Inkont.ureteroileokutaneost.[ileál.konduit]:ostatné
5o203.4↔	Uzavretie ureteroenterálnej fistuly:lsk.	5o221.0	Inkont.ureterokolokutaneost.[kolon/sigma kond]:otv.ch.
5o203.x↔	Uzavretie ureteroenterálnej fistuly:ostatné	5o221.4	Inkont.ureterokolokutaneost.[kolon/sigma kond]:lsk.
5o204.0↔	Ureterovezikoneoimplantácia s modelážou močovodu:otv.ch	5o221.x	Inkont.ureterokolokutaneost.[kolon/sigma kond]:ost.
5o204.4↔	Ureterovezikoneoimplantácia s modelážou močovodu:lsk.	5o222.0	Revízia inkontinentnej stómie:otvor.chir.
5o204.x↔	Ureterovezikoneoimplantácia s modelážou močovodu:ost.	5o222.4	Revízia inkontinentnej stómie:lsk.
5o205.0↔	Protireflux.plastika močovodu:otv.chir.	5o222.x	Revízia inkontinentnej stómie:ostatné
5o205.4↔	Protireflux.plastika močovodu:lsk.	5o223.0	Reviz.ureteroenterál.anastomózy inkontinent.stómie:otv.ch.
5o205.x↔	Protirefluxová plastika močovodu:ost.	5o223.4	Reviz.ureteroenterál.anastomózy inkontinent.stómie:lsk.
5o206.0↔	Trans-ureteroureterostómia:otv.chir.	5o223.x	Reviz.ureteroenterál.anastomózy inkontinent.stómie:ost.
5o206.4↔	Trans-ureteroureterostómia:lsk.	5o224.0	Reviz.črevného interponátu inkontinentnej stómie:otv.ch.
5o206.x↔	Trans-ureteroureterostómia:ostatné	5o224.4	Reviz.črevného interponátu inkontinentnej stómie:lsk.
5o207.0↔	Čiastočná náhrada močovodu:otv.chir.	5o224.x	Reviz.črevného interponátu inkontinentnej stómie:ostatné
5o207.4↔	Čiastočná náhrada močovodu:lsk.	5o225.0	Konv.i.supravez.deriv.moču na deriv.s.čr.interponát:o.ch
5o207.x↔	Čiastočná náhrada močovodu:ostatné	5o225.4	Konv.i.supravez.deriv.moču na deriv.s.čr.interponát:lsk
5o208↔	Náhrada časti močovodu lalokom z moč.mech.	5o225.x	Konv.i.supravez.deriv.moču na deriv.s.čr.interponát:ost.
5o209.0↔	Totálna náhrada močovodu:otv.chir.	5o22x.0	Kut.der.moču s pou.črev.interp:inkontin.stómia:iná:otv.ch.
5o209.4↔	Totálna náhrada močovodu:lsk.	5o22x.4	Kutánná deriv.moču s pou.čr.interpon:ink.stómia:iná:lsk.
5o209.x↔	Totálna náhrada močovodu:ostatné	5o22x.x	Kut.derivácia moču s pou.črev.interpon:ink.stómia:iná:ost.
5o20a.0↔	Uret-vezikoneoimpl.vr.antirefl.plast.močovod:otv.chir	5o230.1	Kruhovú ureterokutaneostómia:lpt.
5o20a.4↔	Uret-vezikoneoimpl.vr.antirefl.plast.močovod:lsk.	5o230.2	Kruhovú ureterokutaneostómia:lumbt.
5o20a.x↔	Uret-vezikoneoimplantácia vrát.antirefl.plast.močovod:ost.	5o230.4	Kruhovú ureterokutaneostómia:lsk.

5o230.x	Kruhová ureterokutaneostómia:ostatné	5o294.0↔	Ureterolýza s intraperitoneálnou transpozíciou:otv.chir.
5o231.1	Transureteroureterokutaneostómia:lpt.	5o294.4↔	Ureterolýza s intraperitoneálnou transpozíciou:lsk.
5o231.2	Transureteroureterokutaneostómia:lumbt.	5o294.x↔	Ureterolýza s intraperitoneáln.transpozíciou:ostatné
5o231.4	Transureteroureterokutaneostómia:lsk.	5o295.0↔	Ureterolýza s obalením omentom:otv.chir.
5o231.x	Transureteroureterokutaneostómia:ost.	5o295.4↔	Ureterolýza s obalením omentom:lsk.
5o232.1	Revízia ureterokutaneostómie:lpt.	5o295.x↔	Ureterolýza s obalením omentom:ostatné
5o232.2	Revízia ureterokutaneostómie:lumbt.	5o296.0↔	Podslizič.instilácia pri insuf.ústia močovodu:o.chir
5o232.4	Revízia ureterokutaneostómie:lsk.	5o297.0↔	Operačná revízia na močovode:otv.chir.
5o232.x	Revízia ureterokutaneostómie:ost.	5o297.4↔	Operačná revízia na močovode:lsk.
5o233.1	Uzavretie ureterokutaneostómie:lpt.	5o297.t↔	Operačná revízia na močovode:transuretrálne
5o233.2	Uzavretie ureterokutaneostómie:lumbt.	5o297.x↔	Operačná revízia na močovode:ostatné
5o233.4	Uzavretie ureterokutaneostómie:lsk.	5o29x.0↔	Iné OP na močovode:otv.chir.
5o233.x	Uzavretie ureterokutaneostómie:ost.	5o29x.4↔	Iné OP na močovode:lsk.
5o234.1	Konv.supravez.deriv.moč/ureterostómia:lpt	5o29x.t↔	Iné OP na močovode:transuretrálne
5o234.2	Konverzia.supravez.deriv.moč/ureterost:lumbt	5o29x.x↔	Iné OP na močovode:ostatné
5o234.4	Konv.supravez.deriv.moč/ureterost:lsk	5o303.0	Uzavr.vezikoenterál.fistuly:otv.chir.
5o234.x	Konv.supravez.deriv.moč/ureterost:ost.	5o303.4	Uzavr.vezikoenterál.fistuly:lsk.
5o235.1	Ureterokutaneostómia:lpt.	5o303.x	Uzavr.vezikoenterál.fistuly:ostatné
5o235.2	Ureterokutaneostómia:lumbt.	5o307.4	Sakropexia močového mechúra:laparoskopicky
5o235.4	Ureterokutaneostómia:lsk.	5o307.x	Sakropexia močového mechúra:ostatné
5o235.x	Ureterokutaneostómia:ost.	5o308.1	Augmentácia močového mechúra, otv.chir.
5o23x.1	Iná kut.der.m.ureterokutaneostómioi[ink.st.]:lpt.	5o308.4	Augmentácia moč.mech:lsk.
5o23x.2	Iná kut.der.m.ureterokutaneostómioi[ink.st.]:lumbt.	5o308.x	Augmentácia moč.mech:ost.
5o23x.4	Iná kut.der.m.ureterokutaneostómioi[ink.st.]:lsk.	5o30a.0	Uzavretie extrofie močového mechúra:otv.chir.
5o23x.x	Iná kut.der.m.ureterokutaneostómioi[ink.st.]:ost.	5o30a.4	Uzavretie extrofie močového mechúra:lsk.
5o250.0↔	Ureterolitotómia pre ureterolitiázu:otv.ch.	5o30a.x	Uzavretie extrofie močového mechúra:ost.
5o250.4↔	Ureterolitotómia pre ureterolitiázu:lsk.	5o311.0	Jednoduchá cystektómia u muža:otv.chir.
5o260.1↔	Parciálna resekcia močovodu:otv.ch.abdomin.	5o311.4	Jednoduchá cystektómia u muža:lsk.
5o260.2↔	Parciálna resekcia močovodu:lumbt	5o311.x	Jednoduchá cystektómia u muža:ostatné
5o260.4↔	Parciálna resekcia močovodu:lsk	5o312.0	Radik.cystektómia u muža bez uretrektóm:otv.chir
5o260.x↔	Parciálna resekcia močovodu:ost.	5o312.4	Radikálna cystektómia u muža bez uretrektómie:lsk.
5o261.1↔	Ureterektómia:otv.ch.abd	5o312.x	Radik.cystektómia u muža bez uretrektómie:ost.
5o261.2↔	Ureterektómia:lumbt.	5o313.0	Rad.cystekt.b.uretrek,šetr.nerv-ciev.zv,zach.pot.muža:o.chir
5o261.4↔	Ureterektómia:lsk.	5o313.4	Rad.cystekt.b.uretrek,šetr.nerv-ciev.zv,zach.pot.,muž:lsk.
5o261.x↔	Ureterektómia:ost.	5o313.x	Rad.cystekt.b.uretrekt.,šetr.nerv-ciev.zv,zach.pot.,muž:ost.
5o262.1↔	Resekcia pahýľa močovodu:lpt	5o314.0	Rad.cystektómia s uretrektómiou,mož:otv.chir.
5o262.2↔	Resekcia pahýľa močovodu:lumbt	5o314.4	Rad.cystektómia s uretrektómiou,muž:lsk.
5o262.4↔	Resekcia pahýľa močovodu:lsk	5o314.x	Rad.cystektómia s uretrektómiou,muž:ost.
5o262.x↔	Resekcia pahýľa močovodu:ost.	5o315.0	Eviscerácia malej panvy u muža:otv.chir.
5o263↔	Exstirpácia pahýľa močovodu:otvorene chirurgicky	5o315.4	Eviscerácia malej panvy u muža:lsk.
5o264↔	Ureterorenoskopická excízia chorého tkaniva močovodu	5o315.x	Eviscerácia malej panvy u muža:ostatné
5o265↔	Ureterorenoskopická deštrukcia chorého tkaniva močovodu	5o31a.0	Jednoduchá cystektómia u ženy:otv.chir.
5o26x.1↔	Iná exc,deštr.chor.tk.m,res.močovodu a uretrekt:lpt.	5o31a.4	Jednoduchá cystektómia u ženy:lsk.
5o26x.2↔	Iná exc,deštr.chor.tk.m,res.močovodu a uretrekt:lumbt.	5o31a.x	Jednoduchá cystektómia u ženy:iný spôsob
5o26x.4↔	Iná exc,deštr.chor.tk.m,res.močovodu a uretrekt:lsk.	5o31b.0	Rad.cystektómia bez uretrektómie u ženy:otv.chir.
5o26x.x↔	Iná exc,deštr.chor.tk.m,res.močovodu a uretrekt:ost.	5o31b.4	Rad.cystektómia bez uretrektómie u ženy:lsk.
5o270.0↔	Incízia ústia močovodu:otv.chir.	5o31b.x	Rad.cystektómia bez uretrektómie u ženy:iný spôsob
5o271.0↔	Resekcia ústia močovodu:otv.ch.	5o31c.0	Rad.cystektómia bez uretrekt.,šetr.nerv-ciev.zv.,žena:otv.ch.
5o280.0	Ureterosigmoideost. bez antireflux.ureteroenteroanast.	5o31c.4	Rad.cystektómia bez uretrekt.,šetr.nerv-ciev.zv.,žena:lsk.
5o280.1	Ureterosigmoideost.s antireflux.ureteroenteroanast.	5o31c.x	Rad.cystektómia bez uretrektómie,šetr.nerv-ciev.zv.,žena:ost.
5o281.0	Vyúst.močovodov do hrub.čreva:otv.ch	5o31d.0	Rad.cystektómia s uretrektómiou u ženy:otv.chir.
5o281.4	Vyústenie močovodov do hrub.čreva:lsk.	5o31d.4	Radikálna cystektómia s uretrektómiou,žena:lsk.
5o282.0	Uretereileostómia s vytvor.rezervoáru z tenk.čr:otv.chir	5o31d.x	Radikálna cystektómia s uretrektómiou,žena:ost.
5o282.4	Uretereileostómia s vytvor.rezervoáru z tenk.čr:lsk.	5o31x.0	Iná cystektómia:otv.chir.
5o283	Konverzia inej.s-vez.der.moču na vnút.der.prostr.čreva	5o31x.4	Iná cystektómia:lsk.
5o284	Revízia ureteroenterálnej anastomózy	5o31x.x	Iná cystektómia:ostatné
5o28x	Vnúťorná derivácia moču prostr.čreva:ostatné	5o321.0	Parc.res.moč.mech.s 1-str.neoimpl.močovodu:otv.chir.
5o290.0↔	Obnaženie močovodu (k explorácii):otv.chir.	5o321.4	Parc.res.moč.mech.s 1-str.neoimplantáciou močovodu:lsk.
5o290.4↔	Obnaženie močovodu (k explorácii):lsk.	5o321.x	Parc.res.moč.mech.s 1-str.neoimplantáciou močovodu:ost.
5o290.x↔	Obnaženie močovodu (k explorácii):ostatné	5o322.0	Parc.res.moč.mech.s obojstr.implant.močovodov:otv.chir.
5o291.0↔	Ligatúra močovodu:otv.chir.	5o322.4	Parc.res.moč.mech.s obojstr.impl.močovodov:lsk.
5o291.4↔	Ligatúra močovodu:lsk.	5o322.x	Parc.res.moč.mech.s obojstr.impl.močovodov:ost
5o291.x↔	Ligatúra močovodu:ostatné	5o324.0	Supratrignon.res.moč.mech.s 1-str.neoimpl.močov:otv.ch
5o292.0↔	Uzavretie močovodu:otv.chir.	5o324.4	Supratrignon.res.moč.mech.s 1-str.neoimpl.močov:lsk.
5o292.4↔	Uzavretie močovodu:lsk.	5o324.x	Supratrignon.res.moč.mech.s 1-str.neoimpl.močov:ost.
5o292.t↔	Uzavretie močovodu:transuretrálne	5o325.0	Supratrignon.res.moč.m.s obojstr.neoimpl.močov:otv.ch
5o292.x↔	Uzavretie močovodu:ostatné	5o325.4	Supratrignon.res.moč.mech.s obojstr.neoimpl.močov:lsk.
5o293.0↔	Ureterolýza bez intraperitoneálnej transpozície:otv.chir	5o325.x	Supratrignon.res.moč.m.s obojstr.neoimpl.močov:ost.
5o293.4↔	Ureterolýza bez intraperitoneálnej transpozície:lsk	5o326.0	Subtot.res.moč.mech.s 1-str.neoimpl.močovodu:otv.ch
5o293.x↔	Ureterolýza bez intraperitoneálnej transpozície:osta.	5o326.4	Subtot.res.moč.m.s 1-str.neoimpl.močovodu:lsk.

5o326.x	Subtotál.res.moč.m.s 1-str.neoimpl.močovodu:ost.	5o90x.2	Iná incízia a excízia retroperit.tk:lumbt.
5o327.0	Subtot.res.moč.m.s obojstr.neoimpl.močov.otv.ch	5o90x.3	Iná incízia a excízia retroperit.tk:torakoabd.
5o327.4	Subtot.res.moč.mech.s obojstr.neoimpl.močov:isk.	5o90x.4	Iná incízia a excízia retroperit.tk:isk.
5o327.x	Subtotál.res.moč.m.s obojstr.neoimpl.močov:ost.	5o920.1	Bulbárna implantácia umelého zvierača, jeden prstenec
5o360	Epicystostómia otv.chir	5o920.2	Bulbárna implantácia umelého zvierača, dva prstence
5o390	Vezikopexia suprapubická	5o920.3	Bulbár. implant.umelého zvierača,hrdlo moč.mechúra
5o413	Jednoduchá uretrektómia u muža ako samostat.výkon	5o920.x	Implantácia umelého zvierača, ostatné
5o414	Radikálna uretrektómia u muža ako samostat.výkon	5o921	Odstránenie umelého zvierača
5o41c	Jednoduchá uretrektómia u ženy ako samostat.výkon	5o922.1	Bulbárna výmena umelého zvierača,1 prstenec
5o41d	Radikálna uretrektómia u ženy ako samostat.výkon	5o922.2	Bulbárna výmena umelého zvierača,2 prstence
5o41x	Uretrektómia ako samostat.výkon, ostatné	5o922.3	Bulbár.výmena umelého zvierača,hrdlo moč.mechúra
5o490	TIP-Snodgrassova plastika	5o922.x	Výmena umelého zvierača, ostatné
5o900.1	Perirenál.incízia retroperitoneál.tk:otv.ch.abd.	5o923	Revízia zákroku pri umelom zvierači
5o900.2	Perirenál.incízia retroperitoneál.tk:lumbt.	5o92x	Iné zákroky pri umelom zvierači
5o900.4	Perirenál.incízia retroperitoneál.tk:isk.	5p121.1	Prostatektómia:suprapubicky-transvezikálne,lpt.
5o901.1	Perirenál.drenáž retroperitoneál.tk:otv.ch.abd.	5p121.2	Prostatektómia retropubicky:laparotomicky
5o901.2	Perirenál.drenáž retroperitoneál.tk:lumbt.	5p122.2	Rad.prostatektómia bez reg.LNE:retropubicky
5o901.4	Perirenál.drenáž retroperitoneál.tk:isk.	5p122.3	Rad.prostatektómia bez reg.LNE:perineálne
5o902.1	Retroperitoneál.drenáž retroperitoneál.tk:lpt.	5p122.4	Radikál.prostatektómia bez reg.LNE:isk.
5o902.2	Retroperitoneál.drenáž retroperitoneál.tk:lumbt.	5p122.8	Rad.prostatektómia bez reg.LNE:rob.
5o902.4	Retroperitoneál.drenáž retroperitoneál.tk:isk.	5p123.2	Rad.prostatekt.b.reg.LNE,šetr.nervovociev.zv:retropub
5o903.1	Panvová drenáž retroperitoneál.tk:lpt.	5p123.3	Rad.prostatekt.b.reg.lymfadenekt,šetr.nerv-ciev.zv:perineál
5o903.2	Panvová drenáž retroperitoneál.tk:lumbt.	5p123.4	Rad.prostatektómia bez reg.LNE,šetr.nervovociev.zv:isk.
5o903.4	Panvová drenáž retroperitoneál.tk:isk.	5p123.8	Rad.prostatekt.bez reg.LNE,šetr.nervovociev.zv:robot.
5o905.1	Excízia perirenálneho tkaniva:lpt.	5p124.2	Rad.prostatektómia s regionál.LNE:retropubicky
5o905.2	Excízia perirenálneho tkaniva:lumbt.	5p124.3	Rad.prostatekt.s reg.lymfadenekt:perineál,isk.lymfadenekt
5o905.4	Excízia perirenálneho tkaniva:isk.	5p124.4	Radikál.prostatektómia s reg.LNE:isk.
5o906.1	Excízia retroperitoneálneho tkaniva:lpt.	5p124.8	Rad.prostatektómia s reg.LNE:robot.
5o906.2	Excízia retroperitoneálneho tkaniva:lumbt.	5p125.2	Rad.prostatekt.s reg.LNE,šetr.nervovociev.zv:retropub
5o906.4	Excízia retroperitoneálneho tkaniva:isk.	5p125.3	Rad.prostatekt.s r.LNE,šetr.n-c.zv:perin,isk.lymfadenekt
5o907.1	Radikál.paraaortál.lymfadenektómia v kombi.s inými OP:lpt.	5p125.4	Rad.prostatektómia s reg.LNE,šetr.nervovociev.zv:isk.
5o907.2	Radikál.paraaortál.lymfadenekt.kombi.s inými OP:lumbt.	5p125.5	Rad.prostatektómia s reg.LNE,šetr.nervovociev.zv:rob.
5o907.4	Radikál.paraaortál.lymfadenekt.kombi.s inými OP:isk.	5p126.2	Radik. prostatekt.s rozšír.LNE:retropubicky
5o907.x	Radikál.paraaortál.lymfadenekt.kombi.s inými OP:ost.	5p126.3	Radik.prostatekt.s rozš.LNE:perineál.a Isk.lymfadenekt.
5o908.1	Radik.panvová lymfadenektómia v kombi.s i.OP:lpt.	5p126.4	Radik. prostatekt. s rozšír.lymfadenekt:laparoskopicky
5o908.2	Radik.panvová lymfadenektómia v kombi.s i.OP:lumbt.	5p126.8	Radik. prostatekt. s rozš.lymfadenekt: roboticky
5o908.4	Radik.panvová lymfadenektómia v kombi.s i.OP:isk.	5p127.2	Radik.prostatekt.s rozš.LNE,šetr.nerv-ciev.zváz:retropub
5o908.x	Radik.panvová lymfadenektómia v kombi.s i.OP:iné	5p127.3	Rad.prostatekt.s rozš.LNE,šetr.nerv-c.zváz:perineál.a Isk.LNE
5o909.1	Res.tkaniva bez presného urč.vzťahu k org:lpt.	5p127.4	Radik.prostatekt.s rozš.LNE,šetr.nerv-ciev.zváz:isk.
5o909.2	Res.tkaniva bez presného urč.vzťahu k org:lumbt.	5p127.5	Radik.prostatekt.s rozš.LNE,šetr.nerv-ciev.zváz:robot.
5o909.4	Res.tkaniva bez presného urč.vzťahu k org:isk.	5p12x	Iná radikálna prostatektómia
5o90x.1	Iná incízia a excízia retroperit.tk:lpt.		

ADRG L04 Výkony na obličke, močovode, veľké výkony na močovom mechúre okrem pri nádore, bez veľmi ťažkých CC, bez kombinovaného výkonu

Výk. v tabuľke L03-4 a HDg nie je v L02-1

DRG L04A Výkony na obličke, močovode, veľké výkony na močovom mechúre okrem pri nádore, bez veľmi ťažkých CC, bez kombinovaného výkonu, vek < 3 roky

Vek < 3 r.

DRG L04B Výkony na obličke, močovode, veľké výkony na močovom mechúre okrem pri nádore, bez veľmi ťažkých CC, bez kombinovaného výkonu, vek > 2 roky a vek < 16 rokov

Vek < 16 r.

DRG L04C Výkony na obličke, močovode, veľké výkony na močovom mechúre okrem pri nádore, bez kombinovaného výkonu vek > 15 rokov**Hlavná diagnóza L02-1**

Pozri stranu 324.

Výkon L03-4

Pozri stranu 330.

ADRG L05 Transuretrálna resekcia prostaty

Výk. v tabuľke L05-1

DRG L05A Transuretrálna resekcia prostaty s veľmi ťažkými CC

PCCL > 3

DRG L05B Transuretrálna resekcia prostaty bez veľmi ťažkých CC**Výkon L05-1**

5p121.4	Prostatektómia transperineálne:lpt.	5p140.1	Transuretr.endores.tk.prostaty:elektrores.TURP
5p121.x	Prostatektómia:ost.	5p140.2	Transuretr.endores.tk.prost:elektrores s epicystostóm.trok.

ADRG L06 Malé výkony na močovom mechúre

Výk. v tabuľke L06-1

DRG L06A Malé výkony na močovom mechúre s liečbou inkontinencie alebo veľmi ťažkých CC

PCCL > 3 alebo výk. v tabuľke L06-2

DRG L06B Malé výkony na močovom mechúre bez liečby inkontinencie, bez veľmi ťažkých CC**Výkon L06-1**

13o00.1↔	Biopsia s incíziou perirenálneho tkaniva	5o320.x	Parc.res.moč.mech.bez neoimplantácie močovodu:ost.
13o00.5↔	Biopsia s incíziou periureterálneho tkaniva	5o323.0	Supratrigon.res.moč.mech.bez neoimpl.močovod:otv.ch.
13o00.6	Biopsia s incíziou močového mechúra	5o323.4	Supratrigon.res.moč.mech.bez neoimpl.močovod:lsk.
13o00.7	Biopsia s incíziou perivezikálneho tkaniva	5o323.x	Supratrigon.res.moč.mech.bez neoimpl.močovod:ost.
13o00.x	Biopsia s incíziou ostat.orgánov močovopohl.systému	5o32x.0	Iná parciálna resekcia močového mechúra:otv.chir.
5a311.6	Impl./vým.neurost.stim.pred.kor.miechy s im/vým.subara.el.	5o32x.4	Iná parciálna resekcia močového mechúra:lsk.
5a311.7	Výmena neurost.stim.pred.kor.miechy bez /vým.subarach.el.	5o32x.x	Iná parciálna resekcia močového mechúra:ost.
5a311.8	Reviz.imp.neurost.epidurál.stim.mie.a.stim.pred.koreň.mie	5o341	Transuretrál.incízia chor.tk.hrdla moč.mechúra
5a311.9	Odstr.imp.neurost.epid.st.mie.a.stim.pred.kor.miechy	5o353	OP evakuácia tamponády moč.mech:transuretr.
5o296.t↔	Podslizič.institácia pri insuf.ústia močovodu:transuret	5o354	Cystotómia[sectio alta]:OP evakuácia tamponády moč.mech
5o296.x↔	Podslizič.institácia pri insuf.ústia močovodu:ostatné	5o355	Cystotómia [sectio alta] bez ďalších výkonov
5o300.0	Sutúra močového mechúra po poranení:otv.chir.	5o356	Cystotómia [sectio alta]:odstr.konkrementu
5o300.4	Sutúra močového mechúra po poranení:lsk.	5o357	Cystotómia [sectio alta]:odstr.cudz.telesa
5o300.x	Sutúra močového mechúra po poranení:ostatné	5o361.0	Cystostómia:otv.chir.
5o301.0	Uzavr.cystostómie:otv.chir.	5o362.0	Vezikokutaneostómia:s nekontinentnou stómou
5o301.4	Uzavretie cystostómie:lsk.	5o362.1	Vezikokutaneostómia:s kontinentnou stómou
5o301.x	Uzavretie cystostómie:ostatné	5o363	Revízia cystostómie
5o302.0	Uzavr.vezikokután.fistuly:otv.chir.	5o364	OP dilatácia cystostom.kan.nalož.hrubost.epicystost.ciev
5o302.4	Uzavr.vezikokután.fistuly:lsk.	5o370.0	Iná exc,chor.tk.m.mech.vr.divertikulektomie:o.chir
5o302.x	Uzavr.vezikokután.fistuly:ostatné	5o370.4	Iná exc,chor.tk.m.mech.vr.divertikulektomie:lsk
5o305.0	Redukčná plastika močového mechúra:otv.chir.	5o371.0	Iná deštr.chor.tk.moč.mech:otv.chir.
5o305.4	Redukčná plastika močového mechúra:lsk.	5o371.4	Iná deštr.chor.tk.moč.mech:lsk.
5o305.x	Redukčná plastika močového mechúra:ostatné	5o372	Myektómia močového mechúra
5o30b.0	Uzavr.otv.urachu:otv.chir.	5o37x	Iná excízia a deštr.chor.tk.moč.mech:ost
5o30b.4	Uzavr.otv.urachu:lsk.	5o391.0	Odstr.konkrementu z náhr.moč.mech:otv.chir.
5o30b.x	Uzavretie otvoreného urachu:ost.	5o391.4	Odstr.konkrementu z náhr.moč.mechúra:lsk
5o30c	Uzavretie vezikovaginálnej fistuly	5o392.0	Odstr.cudz.zieho telesa z náhradného mechúra:otv.chir.
5o30x.0	Ost.plast.rekonštr.moč.mechúra:otv.chir.	5o392.4	Odstr.cudz.zieho telesa z náhradného mechúra:lsk.
5o30x.4	Ost.plast.rekonštr.moč.mechúra:lsk.	5o393.0	Odstránenie hlienov z náhradného mechúra:otv.chir.
5o30x.x	Ost.plast.rekonštr.moč.mechúra:ostatné	5o393.4	Odstránenie hlienov z náhradného mechúra:lsk.
5o310	Epicystostómia perkutánna	5o394.0	Excízia chor.tkaniva z náhradného mechúra:otv.chir.
5o320.0	Parc.res.moč.mech.bez neoimplantácie močovodu:otv.chir.	5o394.1	Excízia chor.tkaniva z náhradného mechúra:perkutánne
5o320.4	Parc.res.moč.mech.bez neoimplantácie močovodu:lsk.	5o394.4	Excízia chor.tkaniva z náhradného mechúra:lsk.

50395.0	OP zastavenie krvácania na moč.mechúri:otv.chir.	5095d	Adjustovateľná th.inkontinencie moču:vým.umel.zvierača
50395.1	OP zastavenie krvácania na moč.mechúri:perkutánne	5095x	Iné operácie pre inkontinenciu moču, ost.
50395.3	OP zastavenie krvácania na moč.mechúri:cez stómu	50960	Uretropubopexia
50395.4	OP zastavenie krvácania na moč.mechúri:lsk.	50961	Uretrokolposuspenzia
50395.t	OP zastavenie krvácania na moč.mechúri:transuretr.	50962	Uretrokolposuspenzia s laterálnou fixáciou pošvy
50395.x	OP zastavenie krvácania na moč.mechúri:ost.	50963	Parauretrálna ihlová suspenzia
50396.0	Operačná dilatácia na močovom mechúri:otv.chir.	5096x	Abdomin.retropubická a parauretrálna závesná OP:ost.
50396.4	Operačná dilatácia na močovom mechúri:lsk.	50990	Zriasnenie uretrovezikálneho prechodu
50397.0	Injekčná liečba na moč.mechúri:otv.chir.	50992.10	Pelvic organ prolaps[POP] pred.diel bez synt.mat:lpt.
50397.3	Injekčná liečba na moč.mechúri:cez stómiu	50992.11	Pelvic organ prolaps [POP], pred.diel lpt s použ.syntet.mat
50397.4	Injekčná liečba na moč.mechúri:lsk.	50992.40	Pelvic organ prolaps[POP] pred.diel bez synt.mat:lsk.
50397.t	Injekčná liečba na moč.mechúri:transuretr.	50992.41	Pelvic organ prolaps [POP], pred. diel lsk s použ.syntet.mat
50398.0	Revízia na močovom mechúri:otv.chir.	50992.70	POP predný diel bez synt.mat:vaginál.
50398.4	Revízia na močovom mechúri:lsk.	50992.71	POP predný diel so syntet.mat:vag.
5039x.0	Iné OP na moč.mech:otv.chir.	50993.10	Pelvic organ prolaps [POP], stred.diel lpt bez použ.syntet. mat
5039x.4	Iné OP na močovom mechúri:lsk.	50993.11	Pelvic organ prolaps [POP] stred.diel so synt.mat:lpt.
50491	OP cystouretero-enterokély rekonštr./s plastikou sfinkteru	50993.40	Pelvic organ prolaps [POP], stred.diel lsk bez použ.syntet. mat
50911	Incizia perivezikálneho tkaniva	50993.41	Pelvic organ prolaps [POP] stred.diel so synt.mat:lsk
50912	Excizia perivezikálneho tkaniva	50993.70	Pelvic organ prolaps [POP] stred.diel bez synt.mat:vag.
5091x	Incizia a excizia perivezikálneho tkaniva:ost.	50993.71	Pelvic organ prolaps [POP],stred.diel vaginál.s pou.syntet.mat
50930.1	Transvag.závesná OP s použ.autolog.m:plastika levátorov	50994.10	Pelvic organ prolaps [POP],zadný diel lpt bez použ.synt.mat
50930.2	Transvag.závesná OP s pou.autolog.m:pubokolokocygeál.pl	50994.11	Pelvic organ prolaps [POP] zadný diel lpt s použ.syntet.mat.
50930.3	Transvag.závesná OP s použ.autolog.m:fasciová závesná OP	50994.40	Pelvic organ prolaps [POP], zadný diel lsk bez použ.syntet.mat
50930.x	Transvag.závesná OP s použ.autolog.m:ost.	50994.41	Pelvic organ prolaps [POP] zadný diel lsk s použ.syntet.mat
50931.1	Transvag.závesná OP dury s použ.alogen.m	50994.70	Pelvic organ prolaps[POP] zadný diel bez synt.mat:vag.
50931.2	Transvag.závesná OP fascie s použ.alogen.m	50994.71	Pelvic organ prolaps [POP] zadný diel so synt.mat:vag.
50931.x	Transvag.závesná OP s použ.alogen.m:ost.	50995.1	Res/prer.alopl.p/sieťky-reviz.po OP inkont/prol:perineál
50932.1	Transvag.závesná OP s použitím alopl.mat:TVT/TOT	50995.2	Res/prer.alopl.p/sieťky-reviz.po OP inkont/prol:abd.
50932.x	Transvag.závesná OP s použitím alopl.mat:iné	50995.3	Res/prer.alopl.p/sieťky-reviz.po OP inkont/prol:komb.vag-abd
5093x	Transvaginálna závesná operácia:iná	50995.4	Res/prer.alopl.p/sieťky-rev.po OP inkont/prol:komb.abd-perin
50941.1	Suprapub.uretrovezik.slučková OP dury s použ.alogén.mat.	50995.7	Res/prer.alopl.p/sieťky-reviz.po OP inkont/prolaps:vag.
50941.2	Suprapub.uretrovezik.slučková OP fascie s použ.alogén.m.	50995.x	Res/prer.alopl.pás./sief'-rev.po OP pre inkont/prolaps:ost.
50941.3	Suprapub.uretrovezik.slučk.OP svalstva s použ.alogén.m.	5099x	Iné OP na močovopohlavnom systéme:ost
50942.0	Suprap.uretrovez.sluč.OP použ.aloplast.mat:neadjustovateľ.	5q427.21	Vaginálna hysterektómia s prednou pošvovou plastikou
50942.1	Suprap.uretrovez.sluč.OP použ.aloplast.mat:adjustovateľ.	5q427.22	Vaginálna hysterektómia so zadnou pošvovou plastikou
5094x	Suprapub.uretrovezik.slučková OP [sling]:ost.	5q597.0	Ventrosuspenzia maternice:lpt.
50953	Uretropexia bez bližšieho určenia	5q597.4	Ventrosuspenzia maternice:lsk.
50954	Interpozičné operácie pre inkontinenciu moču	5q597.7	Ventrosuspenzia maternice:vag.
50955	Uretrocystolyza u ženy	5q597.8	Ventrosuspenzia maternice:robot.
50956.1	Suspenz.OP(závesná OP)pri inkont.muža použ.aloplast.mat	5q640	Predná vaginálna plastika s plastikou panvového dna
50956.x	Suspenzná OP(závesná OP) pri inkontinencii u muža:ost.	5q641	Zadná vaginálna plastika s plastikou panvového dna
5095a	Adjustovateľná th.inkontinencie moču:implant.um.zv.	5q642	Vaginál.plastika s elev.maternice s plast.panv.dna,vaginál.
5095b	Adjustovateľná th.inkontinencie moču:explant.um.zv.	5q690	Fistulektómia a plastika
5095c	Adjustovateľná th.inkontinencie moču:revízia um.zvierača	8r222.2	Autolónna parauretrálna terapia kmeňovými bunkami

Výkon L06-2

50942.0	Suprap.uretrovez.sluč.OP použ.aloplast.mat:neadjustovateľ.	5095a	Adjustovateľná th.inkontinencie moču:implant.um.zv.
50942.1	Suprap.uretrovez.sluč.OP použ.aloplast.mat:adjustovateľ.	5095d	Adjustovateľná th.inkontinencie moču:vým.umel.zvierača
50956.1	Suspenz.OP(závesná OP)pri inkont.muža použ.aloplast.mat		

ADRG L08**Komplexné výkony na močovej rúre**

Výk. v tabuľke L08-1

DRG L08A**Komplexné výkony na močovej rúre vek < 6 rokov**

Vek < 6 r.

DRG L08B**Komplexné výkony na močovej rúre > 5 rokov****Výkon L08-1**

50304.0	Plastika moč.mechúra:otv.chir.	50400	Rekonštr.prostat/membranóz.časti moč.rúry po poran.
50304.4	Plastika moč.mechúra:lsk.	50401	Uzavretie uretrostómie
50304.x	Plastika moč.mechúra:ostatné	50402	Uzavretie uretrokutánnej fistuly
50309	Appendikovezikostómia:laparotomicky	50404	Uzavretie uretrorektálnej fistuly

5o405	Reanastomóza močovej rúry po poranení	5o412.0	Uretrotómia:otv.chir.
5o406	Reanastomóza močovej rúry s resekciou striktúry	5o412.1	Uretrotómia perineálna
5o407	End to end anastomóza uretry	5o49b	Posunutie vonkajšieho ústia moč.rú.a glanduloplastika
5o408.1	Onlay plastika pri striktúre uretry	5o49c	Duckettova plastika
5o408.2	Onlay plastika so štepom z bukálnej sliznice	5o951	Jednodobé vytvorenie neomočovej rúry
5o408.x	Onlay plastika	5o952.1	Dvojdobé vytvorenie neomočovej rúry, prvá doba
5o409.1	Inlay Onlay plastika pri striktúre moč.rúry	5o952.2	Dvojdobé vytvorenie neomočovej rúry, druhá doba
5o409.x	Inlay Onlay plastika, ost.	5p541	Plast.rek.epispád,muž:narovnanie tela penisu a chordektóm
5o40a.1	1-dobá plast.rekonštr.moč.rúry s použ.kože predkožky	5p542	Plast.rek.episp.muž:uvoľ.kaver.tel,ventr.transpoz.moč.rúry
5o40a.2	1-dobá plast.rekonštr.moč.rúry s použ.kože penisu	5p543.0	Plast.rekonštr.epispádie,muž:vytv.moč.rúry pou.kože predkož
5o40a.3	1-dobá plast.rekonštr.moč.rúry s použ.transpl.slizn.dut.úst.	5p543.1	Plast.rekonštr.epispádie,muž:vytv.moč.rúry pou.kože penisu
5o40a.4	1-dobá plast.rekonštr.moč.rúry s použ.sliznice moč.mech.	5p543.2	Plast.rekonštr.epispádie,muž:vytv.moč.rúry pou.bukál.slizn.
5o40a.5	1-dobá plast.rekonštr.moč.rúry s použ.okolítých tk.	5p543.3	Plast.rekonštr.epispád,muž:vytv.moč.rúry pou.slizn.m.mech
5o40a.x	1-dobá plast.rekonštr.moč.rúry:ost.	5p543.x	Plast.rekonštr.epispádie,muž:vytv.moč.rúry:ost.
5o40b.1	2-dobá plast.rekonštr.moč.rúry:1.doba s použ.kože predkožky	5p54x	Plastická rekonštrukcia epispádie u muža:ost
5o40b.2	2-dobá plast.rekonštr.moč.rúry:1.doba s použ.kože penisu	5p551	Plast.rekonštr.hyospádie,muž:meatoglandulárna plast.
5o40b.3	2-dobá plast.rekonštr.moč.rú:1.doba pou.transpl.sliz.DÚ	5p552	Plast.rek.hyosp.muž:narovnanie tela pen,chordekt
5o40b.4	2-dobá plast.rekonštr.moč.rúry:1.doba s použ.sliznice moč.m.	5p553.0	Plast.rekonštr.hyospádie,muž:vytv.moč.rúry:s kože predkožky
5o40b.5	2-dobá plast.rekonš.moč.rú.s použ.okol.tk.pri striktúre moč.r.	5p553.1	Plast.rekonštr.hyospádie,muž:vytv.moč.rúry:s kože penisu
5o40b.6	2-d. plast.moč.rú.s použ.bukálnej sliznice pri striktúre moč.rú	5p553.2	Pl.rekonštr.hyospádie,muž:vytv.moč.rúry:transpl.bukál.sl
5o40b.x	Dvojdobá plastická rekonštr.moč.rúry,ost.	5p553.3	Pl.rekonštr.hyospád,muž:vytv.moč.rúry:transpl.sl.m.mech
5o40c	Plastická rekonštrukcia ženskej epispádie	5p553.x	Plast.rekonštr.hyospádie,muž:vytv.moč.rúry:iné
5o40d	Plastická rekonštr.ženskej hyospádie	5p554	King-Duplay plastika
5o40x	Iné rekonštrukcie na močovej rúre	5p555	Plastická rekonštr.hyospádie u muža:sekundárny výkon
5o411.0	Uretrotómia:otv.chir.	5p556	Mathieau plastika
5o411.1	Optická uretrotómia	5p55x	Plastická rekonštr.hyospádie u muža:ost.
5o411.2	Laserová uretrotómia		

ADRG L09 Iné výkony pri ochoreniach močových ciest

Výk. v tabuľke L09-2 alebo výk. v tabuľke L09-3

DRG L09A Iné výk. pri ochoreniach moč. ciest so zavedením dialyz. shuntu pri akút. ren. insuficiencii alebo pri chron. ren. insuficiencii s dialýzou alebo bez zavedenia dialyz. shuntu, s kalcifylaxiou komplex. OP výk., alebo komplexný výk., vek < 2 r. alebo v.t.CC

(HDg v tabuľke L02-2 alebo HDg v tabuľke L02-3 a (minimálne 3 výk. v tabuľke L02-6 alebo výk. v tabuľke L02-7)) a výk. v tabuľke L09-3 alebo výk. v tabuľke L09-2 a diagnóza v tabuľke L09-1) a (Vek < 2 r. alebo PCCL > 3) alebo (Vek < 2 r. alebo PCCL > 3) a výk. v tabuľke L09-2 a (Komplexné OP-výkony alebo výk. v tabuľke L09-4)

DRG L09B Iné výk. pri ochoreniach moč. ciest so zavedením dialyz. shuntu pri akút. ren. insuficiencii alebo pri chron. ren. insuficiencii s dialýzou alebo bez zavedenia dialyz. shuntu, s kalcifylaxiou komplex. OP výk. alebo komplexný výk., vek > 1 rok, bez v.t.CC

(HDg v tabuľke L02-2 alebo HDg v tabuľke L02-3 a (minimálne 3 výk. v tabuľke L02-6 alebo výk. v tabuľke L02-7)) a výk. v tabuľke L09-3 alebo výk. v tabuľke L09-2 a diagnóza v tabuľke L09-1

DRG L09C Iné výkony pri ochoreniach močových ciest okrem zavedenia dialyzacného shuntu bez kalcifylaxie, vek < 2 roky alebo veľmi ťažké CC, resekciami komplexným OP výkonom alebo komplexným výkonom, vek > 1 rok, bez veľmi ťažkých CC, s resekciami štítnej žľazy

(Vek < 2 r. alebo PCCL > 3) a výk. v tabuľke L09-2 alebo výk. v tabuľke L09-5

DRG L09D Iné výkony pri ochoreniach močových ciest okrem zavedenia jedného dialyzacného shuntu pri akútnej renálnej insuficiencii alebo pri chronickej renálnej insuficiencii s dialýzou, bez kalcifylaxie bez resekcii štítnej žľazy**Hlavná diagnóza L02-2**

Pozri stranu 324.

Hlavná diagnóza L02-3

Pozri stranu 324.

Diagnóza L09-1

E83.50 Kalcifylaxia

Výkon L09-2

12m11.0↔	Perkut.(ihl.)biopsia lymf.uzlín krku	5a311.01	Impl.viac dočas.stimul.epidurál.elektrod na testovanie
12m11.1↔	Perkut.(ihl.)biopsia suprakl.lymf.uzlín(Virchow u)	5a311.02	Impl./vým.1 perkut.epidurál.elekt. na trv.stimul.miechy
12m11.2↔	Perkut.(ihl.)biopsia axilárnych lymf.uzlín	5a311.03	Impl./vým.viac perkut.epidur.elekt. na trv.stimul.miechy
12m11.3	Perkut.(ihl.)biopsia mediastinál.lymf.uzlín	5a311.04	Impl./vým.1 chir.epidurál.elekt. na trv.stimul.miechy
12m11.4	Perkut.(ihl.)biopsia paraaortál.lymf.uzlín	5a311.05	Impl./vým.viac chir.epidurál.elekt. na trv.stimul.miechy
12m11.5↔	Perkut.(ihl.)biopsia iliakálnych lymf.uzlín	5a311.06	Imp.multif.elek.do epid./subarachn.pr.perkut.pulz.rádiofr.oš.
12m11.6↔	Perkut.(ihl.)biopsia mediastin.LU s použ.zobr.met.	5a311.1	Impl./vým.subarachn.elekt. na stimul.pred. koreňov miechy
12m11.7↔	Perkut.(ihl.)biopsia inguinál.lymf.uzlín	5a311.20	Odstránenie 1 perkut.stimulač.epidurál.elektrody
12m1x↔	Perkut.(ihl.)biops.lymf.u.slez.a týmusu,ostatné	5a311.21	Odstrán.viac perkut.stimul.epidurál.elektrod
12m21.0↔	Perk.(ihl.)biopsia LU krku s použ.zobr.met.	5a311.22	Odstrán.1 chir.stimul.epidurál.elektrody
12m21.1↔	Perk.(ihl.)biopsia suprakl.LU(Virchow u.)s použ.zobr.met.	5a311.23	Odstrán.viac chir.stimul.epidurál.elektrod
12m21.2↔	Perk.(ihl.)biopsia axilár.LU s použ.zobr.met.	5a311.24	Odstrán.1 stimul.subarachnoideál.elektrody
12m21.3	Perk.(ihl.)biopsia mediastin.LU s použ.zobr.met.	5a311.25	Odstrán.viac stimul.subarachnoideál.elektrod
12m21.4	Perk.(ihl.)biopsia paraaortál.LU s použ.zobr.met.	5a311.31	Revízia 1 perkut.stimul.epidurál.elektrody
12m21.5↔	Perk.(ihl.)biopsia iliakál.LU s použ.zobr.met.	5a311.32	Revízia viac perkut.stimul.epidurál.elektrod
12m21.6↔	Perk.(ihl.)biopsia LU panvy s použ.zobr.met.	5a311.33	Revízia 1 chir.stimul.epidurál.elektrody
12m21.7↔	Perk.(ihl.)biopsia inguin.LU s použ.zobr.met.	5a311.34	Revízia viac chir.stimul.epidurál.elektrod
12m2x↔	Perk.(ihl.)biops.LU,slez.týmusu zobr.met.,ostatné	5a311.35	Revízia 1 stimul.subarachnoid.elektrody
12q11.2	Biopsia endometria bez incízie, frakcion.kyretáž	5a311.36	Revízia viac stimul.subarachnoid.elektrod
12t10.4	Perkutátna (ihlová) biopsia chrbtice	5a311.40	Impl./vým.neurost.epid.stim.mie:impl/vým.elek.,1-k.p.i.sy b.d
12t20.4	Biopsia bez incízie s použ.zobr.metód v obl.chrbtice	5a311.41	Imp./vým.neurost.epid.st.mie:impl./vým.elek.,viac-k p.i.sy b.d
13a10.7	Biops.s incíziou klenby lebky s trepanáciou lebkových kostí	5a311.42	Imp/vým.neurost.epid.st.mie:impl./vým.elek.,viac-k p.i.sy.dob
13a10.8	Biops.s incí.lebeč. bázy s trepanáciou lebkových kostí	5a311.50	Vým.neurost.epid.st.mie.bez potr.výmeny elek.,1-k.p.i.sy b.d.
13a10.9	Biops.s incí.tvár.časti lebky s trepanáciou lebkových kostí	5a311.51	Vým.neurost.epid.st.mie.bez potr.vým.elekt,viac-k p.i.sy b.d
13j03↔	Biopsia s incíziou pľúc	5a311.52	Vým.neurost.epid.st.mie.bez potr.vým.elek,viac-k p.i.sy.dob.
13m10.0↔	Biopsia s incíziou cervikál.lymfatických uzlín	5a311.x	Iné operácie na mieche a miechových štruktúrach
13m10.1↔	Biopsia s incíziou supraklavikul.lymfatických uzlín	5b210.0	Parciálna resekcia prístítnych teliesok,štand.
13m10.2↔	Biopsia s incíziou axilár.lymfatických uzlín	5b210.1	Parciálna resekcia príst.tel.,miniinv.videoas.
13m10.3	Biopsia s incíziou mediastinál.lymfatických uzlín	5b210.2	Parciálna resekcia príst.tel.,miniinv.radioas.
13m10.4	Biopsia s incíziou paraaortál.lymfatických uzlín	5b210.3	Parciálna res.príšt.tel.,miniinv.video-radioas.
13m10.5↔	Biopsia s incíziou iliakál.lymfatických uzlín	5b210.4	Parciálna res.príšt.tel.,endoskop.asist.
13m10.6↔	Biopsia s incíziou inguinál.lymfatických uzlín	5b210.5	Parciálna res.príšt.tel.,endoskop.radioasist.
13m10.7↔	Biopsia s incíziou lymfatických uzlín panvy	5b210.6	Parciálna res.príšt.tel.,elektro-neurostim.
13m10.x↔	Biopsia s incíziou ostatných lymfatických uzlín	5b210.x	Parciálna resekcia príst.tel.,ostatné
13n00.0	Biopsia s incíziou pečene s excíziou	5b211.0	Opak.revízia s čiastoč.resek.príšt.tel.,štand.
13n00.1	Ihlová biopsia s incíziou pečene	5b211.1	Opak.revízia s čiastoč.resek.príšt.tel.,miniinv.videoas.
13n09.2	Biopsia s incíziou mezenteria	5b211.2	Opak.revízia s čiastoč.resek.príšt.tel.,miniinv.radioas.
13n09.3	Biopsia s incíziou omentá	5b211.3	Opak.revízia s čiastoč.resek.príšt.tel.,miniinv.video-radioas.
13n09.4	Biopsia s incíziou peritonea	5b211.4	Opak.revízia s čiastoč.resek.príšt.tel.,endoskop.as.
13n09.5	Biopsia s incíziou retroperitoneálneho tkaniva	5b211.5	Opak.revízia s čiastoč.resek.príšt.tel.,endoskop.radioasist.
13n09.x	Biopsia s incíziou ostat.org. tráviaceho systému	5b211.6	Opak.revízia s čiastoč.resek.príšt.tel.,elektro-neurostim.
13t20.0	Biopsia s incízie.skapuly, klavikuly, costae, sterna	5b211.x	Opak.revízia s čiastoč.resek.príšt.tel.,ostatné
13t20.1↔	Biopsia s incíziou humeru	5b21x.0	Iná parciál.res.príšt.tel.,štand.
13t20.2↔	Biopsia s incíziou radia a ulny	5b21x.1	Iná parciál.res.príšt.tel.,miniinv.videoas.
13t20.3↔	Biopsia s incízie.karpál., MTC a falangeál.kostí ruky	5b21x.2	Iná parciál.res.príšt.tel.,miniinv.radioas.
13t20.4	Biopsia s incíziou chrbtice	5b21x.3	Iná parciál.res.príšt.tel.,miniinv.video-radioas.
13t20.5	Biopsia s incíziou panvy	5b21x.4	Iná parciál.res.príšt.tel.,endoskop.as.
13t20.6↔	Biopsia s incíziou femuru a pately	5b21x.5	Iná parciál.res.príšt.tel.,endoskop.radioasist.
13t20.7↔	Biopsia s incíziou tibie a fibuly	5b21x.6	Iná parciál.res.príšt.tel.,elektro-neurostim.
13t20.8↔	Biopsia s incízie. tarzál., MTT a falangeál.kostí nohy	5b21x.x	Iná parciál.res.príšt.tel.,ostatné
14n30	Diagnostická laparoscopia	5b220.0	Paratyreoidektómia bez reimplantácie, štand.
31314.9	Endosonografia brucha, laparoskopická sonografia	5b220.1	Paratyreoidektómia bez reimpl.,miniinv.videoas.
5a19t	Stereotaktická implantácia rádioaktívneho izotopu	5b220.2	Paratyreoidektómia bez reimpl.,miniinv.radioas.
5a302	Iné protibolestivé operačné výkony na mieche	5b220.3	Paratyreoidektómia bez reimpl.,miniinv.video-radioas.
5a30f	Impl.liek.pumpy na intratekál.aplik.liečiva do miech.kanála	5b220.4	Paratyreoidektómia bez reimpl.,endoskop.asistovaná
5a310.10	Impl.liek.pumpy intrat/epidurál.pod.liek:l.pum.s konš.priet.	5b220.5	Paratyreoidektómia bez reimpl.,endoskop.radioasist.
5a310.11	Impl.liek.pump.intratek/epidurál.pod.liek:progr.liek.pumpa	5b220.6	Paratyreoidektómia bez reimpl.,elektro-neurostim.
5a310.1x	Impl.liek.pumpy a intratek./epidurál.podávanie liek:ost.	5b220.x	Paratyreoidektómia bez reimplantácie:ostatné
5a310.2	Vytvorenie podkožného rezervoára	5b221.0	Paratyreoidektómia s reimplant(autotranspl),štand.
5a311.00	Impl.1 dočas.stimul.epidurál.elektrody na testovanie	5b221.1	Paratyreoidektómia s reimpl.,miniinv.videoas.

5b221.2	Paratyroidektómia s reimpl.,miniinv.radioas.	5i146.4↔	Res.aneur. a. renalis(okr.aneur.aor)s interpoz.
5b221.3	Paratyroidektómia s reimpl.,miniinv.video-radioas.	5i146.5	Res.ane. a. mesenterica super.(okr.aneur.aor)s interpoz.
5b221.4	Paratyroidektómia s reimpl(autotranspl):ESK asus.	5i146.6	Res.aneur. a. mesenterica infer.(okr.aneur.aor)s interpoz.
5b221.5	Paratyroidektómia s reimpl.,endoskop.radioasist.	5i146.x↔	Res.aneur. visceral.tepien(okr.aneur.aor)s interpoz.,ost.
5b221.6	Paratyroidektómia s reimpl.,elektroreostim.	5i149.g↔	Res.ane. v. iliaca communis (okr.aneur.aor)s interpoz.
5b221.x	Paratyroidektómia s reimplantáciou(autotranspl),ost	5i149.h↔	Res.ane. v. iliaca externa(okr.aneur.aor)s interpoz.
5j902	Retorakotómia,resternotómia,reoperácia v torakochirurgii	5i149.i↔	Res.ane. v. iliaca interna(okr.aneur.aor)s interpoz.
5i013.3	Embolektómie a trombektómie abdominál.aorty	5i153.3	Resekcia pseudoaneuryziem abdominálnej aorty
5i013.4	Embolektómie a trombektómie aorty, použitie stentu	5i153.4	Resekcia pseudoaneur.aorty s pou.stentgraftu,endovask.
5i013.5	Embolektómie a trombektómie aorty, cievna protéza	5i153.5	Resekcia pseudoaneur.aorty s pou.stentgraftu,hybrid
5i013.x	Embolektómie a trombektómie aorty, ostatné	5i153.x	Resekcia pseudoaneuryziem aorty, ostatné
5i015.1↔	Embolektómie a trombektómie b.n.č. a.iliaca	5i155.1↔	Resekcia pseudoaneuryziem b.n.časti a. iliaca
5i015.2↔	Embolektómie a trombektómie a. iliaca communis	5i155.2↔	Resekcia pseudoaneuryziem a. iliaca communis
5i015.3↔	Embolektómie a trombektómie a. iliaca externa	5i156.0	Resekcia pseudoaneuryziem truncus coeliacus
5i015.4↔	Embolektómie a trombektómie a. iliaca interna	5i156.1	Resekcia pseudoaneuryziem a. hepatica
5i015.5↔	Embolekt. a trombekt. tepny panvy a trupu,ciev.protéza	5i156.2	Resekcia pseudoaneuryziem a. gastrica
5i015.x↔	Embolektómie a trombektómie tepny panvy a trupu,ost.	5i156.3	Resekcia pseudoaneuryziem a. lienalis
5i016.0	Embolektómie a trombektómie truncus coeliacus	5i156.4↔	Resekcia pseudoaneuryziem a. renalis
5i016.1	Embolektómie a trombektómie a. hepatica	5i156.5	Resekcia pseudoaneuryziem a. mesenterica superior
5i016.2	Embolektómie a trombektómie a. gastrica	5i156.6	Resekcia pseudoaneuryziem a. mesenterica inferior
5i016.3	Embolektómie a trombektómie a. lienalis	5i156.x↔	Resekcia pseudoaneur.viscerál.tepien,ost.
5i016.4↔	Embolektómie a trombektómie a. renalis	5i159.g↔	Resekcia pseudoaneuryziem v. iliaca communis
5i016.5	Embolektómie a trombektómie a. mesenter.super.	5i159.h↔	Resekcia pseudoaneuryziem a. iliaca externa
5i016.6	Embolektómie a trombektómie a. mesenterica inf.	5i159.i↔	Resekcia pseudoaneuryziem v. iliaca interna
5i016.7	Embolekt. a trombekt.viscerál.tepny,ciev.protéza	5i166.0	Sutúra truncus coeliacus
5i016.x↔	Embolektómie a trombektómie visceral.tep.,ost.	5i166.1	Sutúra a. hepatica
5i019.g↔	Embolektómie a trombektómie v. iliaca communis	5i166.2	Sutúra a. gastrica
5i019.h↔	Embolektómie a trombektómie v. iliaca externa	5i166.3	Sutúra a. lienalis
5i019.i↔	Embolektómie a trombektómie v. iliaca interna	5i166.4↔	Sutúra a. renalis
5i01b.01↔	Embolektómie a trombektómie na ciev.transpl.obličky,chir.	5i166.5	Sutúra a. mesenterica superior
5i01b.02↔	Embolekt. a trombekt.na ciev.transpl.org.obličky,endov.	5i166.6	Sutúra a. mesenterica inferior
5i01b.11	Embolektómie a trombektómie na ciev.transpl.pečene,chir.	5i166.x↔	Sutúra visceralných tepien, ostatné
5i01b.12	Embolekt. a trombekt.na ciev.transpl.pečene,endov.	5i175.0↔	Ligatúra aa. lumbales
5i120.4x	Endarterekt. a trombendarterekt. a.vertebralis,ost.	5i175.1↔	Ligatúra bližšie neurčenej časti a. iliaca
5i120.8↔	Selektívna endarterektómia arteria carotis externa	5i175.2↔	Ligatúra a. iliaca communis
5i125.1↔	Endarterekt. a trombendarterekt. a.iliaca b.n.č.	5i175.3↔	Ligatúra a. iliaca externa
5i125.2↔	Endarterekt. a trombendarterekt. a.iliaca com.	5i175.4↔	Ligatúra a. iliaca interna
5i125.3↔	Endarterekt. a trombendarterekt. a.iliaca ext.	5i175.x↔	Ligatúra tepien panvy a trupu, ostatné
5i125.4↔	Endarterekt. a trombendarterekt. a.iliaca int.	5i176.0	Ligatúra truncus coeliacus
5i126.0	Endarterekt. a trombendarterekt.truncus coeliacus	5i176.1	Ligatúra a. hepatica
5i126.1	Endarterekt. a trombendarterekt.a.hepatica	5i176.2	Ligatúra a. gastrica
5i126.2	Endarterekt. a trombendarterekt.a.gastrica	5i176.3	Ligatúra a. lienalis
5i126.3	Endarterekt. a trombendarterekt.a.lienalis	5i176.4↔	Ligatúra a. renalis
5i126.4↔	Endarterekt. a trombendarterekt.a.renalis	5i176.5	Ligatúra a. mesenterica superior
5i126.5	Endarterekt. a trombendarterekt. a.mesenter.sup.	5i176.6	Ligatúra a. mesenterica inferior
5i126.6	Endarterekt. a trombendarterekt. a.mesenter.inf.	5i176.x↔	Ligatúra visceralných tepien, ostatné
5i126.7	Endarterekt. a trombendarterekt.viscerál.tepny,ciev.protéza	5i179.3↔	Ligatúra v. gastrica
5i126.x↔	Endarterekt. a trombendarterekt.viscerál.tepny,ost.	5i179.g↔	Ligatúra v. iliaca communis
5i135.0↔	Res.aneuryzmy a.iliaca comm. bez použ.prot.mat.	5i179.h↔	Ligatúra v. iliaca externa
5i135.1↔	Res.aneuryzmy a.iliaca ext. b.použ.prot.mat.	5i179.i↔	Ligatúra v. iliaca interna
5i135.2↔	Res.aneuryzmy a.iliaca int. b.použ.prot.mat.	5i519	Bajpas.OP vény pomocou žily
5i136.0	Res.aneuryzmy truncus coeliacus bez použ.prot.mat.	5i529	Bajpas.OP žily pomocou protézy
5i136.1	Res.aneuryzmy a.hepatica bez použ.prot.mat.	5i52a	Bajpas.OP p.protézy:dočas.arterio-arteriálny shunt (perop.)
5i136.2	Res.aneuryzmy a.gastrica bez použ.prot.mat.	5i530.0↔	Plast.záplatou[patch plastika]:a.carotis,bližš.neurč.časti
5i136.3	Res.aneuryzmy a.lienalis bez použ.prot.mat.	5i530.1↔	Plast.záplatou[patch plastika]:a.carot.comm.,sin.caroticus
5i136.4↔	Res.aneuryzmy a.renalis bez použ.prot.mat.	5i530.2↔	Plast.záplatou[patch plastika]:a.carotis inter.extrakran.č.
5i136.5	Res.aneuryzmy a. mesenterica super. bez použ.prot.mat.	5i530.3↔	Plast.záplatou[patch plastika]:a.carotis externa
5i136.6	Res.aneuryzmy a. mesenterica inf. bez použ.prot.mat.	5i530.4↔	Plast.záplatou[patch plastika]:a.vertebralis extrakran.č.
5i136.x↔	Res.aneuryzmy visceral.tepny bez použ.prot.mat.,ost.	5i530.x↔	Plastika záplatou[patch plastika]tepny hlavy a krku,ost.
5i139.g↔	Res.aneuryzmy v. iliaca communis bez použ.protet.mat.	5i531.0↔	Plastika záplatou[patch plastika]:a.axillaris
5i139.h↔	Res.aneuryzmy v. iliaca externa bez použ.protet.mat.	5i531.1↔	Plastika záplatou[patch plastika]:a.brachialis
5i139.i↔	Res.aneuryzmy v. iliaca interna bez použ.protet.mat.	5i531.x↔	Plastika záplatou[patch plastika] aa.ramena:ost.
5i145.0↔	Res.ane.b.n.č. a. iliaca(okr.aneur.aor)s interpoz.	5i532.0↔	Plastika záplatou[patch plastika]:a.ulnaris
5i145.1↔	Res.aneur. a. iliaca communis(okr.aneur.aor)s interpoz.	5i532.1↔	Plastika záplatou[patch plastika]:arcus palmaris profundus
5i145.2↔	Res.aneur. a. iliaca externa(okr.aneur.aor)s interpoz.	5i532.2↔	Plastika záplatou[patch plastika]:arcus palmaris superficialis
5i145.3↔	Res.aneur. a. iliaca interna(okr.aneur.aor)s interpoz.	5i532.3↔	Plast.záplatou[patch plastika]:aa.digitales palmares comm.
5i146.0	Res.aneur. trunc.coeliacus(okr.aneur.aor)s interpoz.	5i532.4↔	Plastika záplatou[patch plastika]:a.radialis
5i146.1	Res.aneur. a. hepatica(okr.aneur.aor)s interpoz.	5i532.x↔	Plastika záplatou[patch plastika]aa.predl.a ruky:ost.
5i146.2	Res.aneur. a. gastrica(okr.aneur.aor)s interpoz.	5i533.0	Plastika záplatou [patch plastika] torakálnej aorty
5i146.3	Res.aneur. a. lienalis(okr.aneur.aor)s interpoz.	5i533.1	Plastika záplatou [patch plastika] abdominálnej aorty

51533.x	Plastika záplatou [patch plastika] aorty, ostatné	51548.2↔	Transpozícia a. fibularis
51534.0↔	Plastika záplatou[patch plastika]:a.subclavia	51548.x↔	Transpozícia tepny predkol.a nohy, ostatné
51534.1↔	Plastika záplatou[patch plastika]:truncus brachioceph.	51554.0↔	Iné plastické rekonštrukcie a. subclavia
51534.2↔	Plastika záplatou[patch plastika]:a.pulmonalis	51554.1↔	Iné plast.rekonštr.truncus brachiocephalicus
51534.x↔	Plastika záplatou[patch plastika]aa.hrudnika:ost.	51554.2↔	Iné plastické rekonštrukcie a. pulmonalis
51535.0↔	Plastika záplatou[patch plastika]:a.iliaca, b.n.časti	51554.x↔	Iné plastické rekonštrukcie tepny hrudnika,ostatné
51535.1↔	Plastika záplatou[patch plastika]:a.iliaca communis	51555.0↔	Iné plastické rekonštrukcie aa. lumbales
51535.2↔	Plastika záplatou[patch plastika]:a.iliaca externa	51555.1↔	Iné plastické rekonštrukcie b.n.časti a. iliaca
51535.3↔	Plastika záplatou[patch plastika]:a.iliaca interna	51555.2↔	Iné plastické rekonštrukcie a. iliaca communis
51535.4↔	Plast.záplatou(patch plast):cievna protéza aa.panvy a trupu	51555.3↔	Iné plastické rekonštrukcie a. iliaca externa
51535.x↔	Plast.záplatou(patch plast)aa.panvy a trupu:ost.	51555.4↔	Iné plastické rekonštrukcie a. iliaca interna
51536.0	Plastika záplatou[patch plastika]:truncus coeliacus	51555.x↔	Iné plastické rekonštrukcie tepny panvy a trupu,ost.
51536.1	Plastika záplatou[patch plastika]:a.hepatica	51556.0	Iné plastické rekonštrukcie truncus coeliacus
51536.2	Plastika záplatou[patch plastika]:a.gastrica	51556.1	Iné plastické rekonštrukcie a. hepatica
51536.3	Plastika záplatou[patch plastika]:a.lienalis	51556.2	Iné plastické rekonštrukcie a. gastrica
51536.4↔	Plastika záplatou[patch plastika]:a.renalis	51556.3	Iné plastické rekonštrukcie a. lienalis
51536.5	Plastika záplatou[patch plastika]:mesenterica superior	51556.4↔	Iné plastické rekonštrukcie a. renalis
51536.6	Plastika záplatou[patch plastika]:mesenterica inferior	51556.5	Iné plastické rekonštrukcie a. mesenterica super.
51536.x↔	Plastika záplatou[patch plastika]viscerálne aa.:ost.	51556.6	Iné plastické rekonštrukcie a. mesenterica infer.
51537.0↔	Plastika záplatou[patch plastika]:a.femoralis	51556.x↔	Iné plast.rekonštrukcie viscerál.tepien, ostatné
51537.1↔	Plastika záplatou[patch plastika]:a.profunda femoris	51557.0↔	Iné plastické rekonštrukcie a. femoralis
51537.2↔	Plastika záplatou[patch plastika]:a.poplitea	51557.1↔	Iné plastické rekonštrukcie a. profunda femoris
51537.3↔	Plastika záplatou[patch plastika]:cievna protéza aa.stehna	51559.0↔	Iné plastické rekonštrukcie v. femoralis
51537.x↔	Pl.zápl.[patch plastika]aa.stehna:ost.	51559.9↔	Iné plastické rekonštrukcie v. jugularis
51538.0↔	Plastika záplatou[patch plastika]:a.tibialis anterior	51559.a↔	Iné plastické rekonštrukcie v. pulmonalis
51538.1↔	Plastika záplatou[patch plastika]:a.dorsalis pedis	51559.b↔	Iné plastické rekonštrukcie v. subclavia
51538.2↔	Plastika záplatou[patch plastika]:a.tibialis posterior	51559.c↔	Iné plastické rekonštrukcie v. axillaris
51538.3↔	Plastika záplatou[patch plastika]:a.fibularis	51559.d↔	Iné plastické rekonštrukcie v. brachiocephalica
51538.4↔	Plast.zápl[patch plastika]:cievna protéza aa.predkol a nohy	51559.e	Iné plastické rekonštrukcie v. cava superior
51538.x↔	Plast.záplatou[patch plastika]aa.predkol.a nohy:ost.	51559.f	Iné plastické rekonštrukcie v. cava inferior
51539.0↔	Plastika záplatou[patch plastika]:v.femoralis	51559.g↔	Iné plastické rekonštrukcie v. iliaca communis
51539.1↔	Plastika záplatou[patch plastika]:v.poplitea	51559.h↔	Iné plastické rekonštrukcie v. iliaca externa
51539.2	Plastika záplatou[patch plastika]:v.portae	51559.i↔	Iné plastické rekonštrukcie v. iliaca interna
51539.3↔	Plastika záplatou[patch plastika]:v.gastrica	51570.1	Rev.v cie.v.chir.pre krvác.revizia anastomóz
51539.4	Plastika záplatou[patch plastika]:v.lienalis	51570.6	Rev.v cie.v.chir.pre krv:uzáver arterio-venózneho shuntu
51539.5	Plast. záplatou[patch plastika]:v.mesenterica superior	51570.x	Revizia v cie.v.chir.pre krvácanie:ostatné
51539.6	Plastika záplatou[patch plastika]:v.mesenterica inferior	51571.1	Rev.v cie.v.chir.pre infekciu:revizia anastomóz
51539.7	Plastika záplatou[patch plastika]:vv.hepaticae	51591.8	Adheziolýza a dekompresia na cievmach
51539.8↔	Plastika záplatou[patch plastika]:v.renalis	51591.9	Venózne valvuloplastiky
51539.9↔	Plastika záplatou[patch plastika]:v.jugularis	5m130	Exstirpácia viacerých LU z toho istého miesta
51539.a↔	Plastika záplatou[patch plastika]:v.pulmonalis	5m131	Selektívna disekcia cervikálnych LU jednostranne
51539.b↔	Plastika záplatou[patch plastika]:v.subclavia	5m132	Bloková disekcia supraklavikulárných LU jednostranne
51539.c↔	Plastika záplatou[patch plastika]:v.axillaris	5m133↔	Bloková disekcia axilárných LU jednostranne
51539.d↔	Plastika záplatou[patch plastika]:v.brachiocephalica	5m134↔	Exenterácia axily,disekcia axily jednostranne
51539.e	Plastika záplatou[patch plastika] v. cava superior	5m136.0	Disekcia supramezokolických lymfatických uzlín:laparot.
51539.f	Plastika záplatou[patch plastika] v. cava inferior	5m136.3	Disekcia supramezokolických lymfatických uzlín:laparos.
51539.g↔	Plastika záplatou[patch plastika]:v.iliaca communis	5m137.0	Disekcia infraezokolických lymfatických uzlín:laparot.
51539.h↔	Plastika záplatou[patch plastika]:v.iliaca externa	5m137.3	Disekcia infraezokolických lymfatických uzlín:laparos.
51539.i↔	Plastika záplatou[patch plastika]:v.iliaca interna	5m138.0	Disekcia iliakálnych lymfatických uzlín:laparot.
51539.x↔	Plastika záplatou[patch plastika]hlbkové žily:ost.	5m138.3	Disekcia iliakálnych lymfatických uzlín:laparos.
5153a.1↔	Plast.zápl.[patch plastika]povrch.žil ramena	5m139	Disekcia inguinálnych LU (príp.ilioinguinálna disekcia)
5153a.2↔	Plast.zápl.[patch plastika]povrch.žil predlaktia a ruky	5m13c	Bloková disekcia iných lymfatických uzlín
5153a.3↔	Plast.zápl.[patch plastika]povrch.žil stehna	5m13d.0	Paraaortálna lymfadenektómia:laparot.
5153a.x↔	Plastika záplatou[patch plastika]na cievmach:ost.	5m13d.3	Paraaortálna lymfadenektómia:laparos.
51545.0↔	Transpozícia bližšie neurčenej časti a. iliaca	5m13d.8	Paraaortálna lymfadenektómia:roboticky
51545.1↔	Transpozícia a. iliaca externa	5m13e.0	Pelvickej lymfadenektómia:laparotomicky
51545.2↔	Transpozícia a. iliaca interna	5m13e.3	Pelvickej lymfadenektómia:laparoskopicky
51545.x↔	Transpozícia aa.panvy a trupu:ostatné	5m13e.8	Pelvickej lymfadenektómia:roboticky
51546.0	Transpozícia a. hepatica	5n590.0	Biopsia pečene, laparotomicky
51546.1	Transpozícia a. gastrica	5n590.2	Biopsia pečene, laparoskopicky
51546.2	Transpozícia a. lienalis	5n910	Biopsia peritonea:laparotomicky
51546.3↔	Transpozícia a. renalis	5n911	Exploratívna laparotómia
51546.4	Transpozícia a. mesenterica superior	5n912	Laparotómia s drenážou
51546.5	Transpozícia a. mesenterica inferior	5n913	Relaparotómia
51546.x↔	Transpozícia viscerálnej tepny, ostatné	5n914	Second-look-laparotómia
51547.0↔	Transpozícia a. femoralis	5n91x	Laparotómia a lumbotómia, ostatné
51547.1↔	Transpozícia a. profunda femoris	5n993	Odstránenie cudzieho telesa z brušnej dutiny
51547.x↔	Transpozícia tepny stehna, ostatné	5n997	Odstránenie katérového systému z brušnej dutiny
51548.0↔	Transpozícia a. tibialis anterior	5n998.0	Laparoskopia s drenážou
51548.1↔	Transpozícia a. tibialis posterior	5n998.1	Laparoskopia s adheziolýzou

5n998.2	Laparotómia s adheziolýzou	5v151.4	Chir.vyčist.rany s odstr.chor.t.na k.a podk:veľká pl:ost.č.hlavy
5o10a.x↔	Dilatácia zúž.nefrostom.kanála:ostatné	5v151.5	Chir.vyč.rany s odstr.chor.tk.na koži a podk:veľká plocha:krk
5p503	Cirkumcizia	5v151.6↔	Chir.vyč.rany s odstr.chor.tk.na k.a podk:veľká pl:ram,axila
5p504	Frenuloplastika a plastika predkožky	5v151.7↔	Chir.vyčis.rany s odstr.chor.tk.na k.a podk:veľká pl:ram,lak.
5p505.1	Krvavá repozícia na predkožke pre parafimózu v celk.anestézii	5v151.8↔	Chir.vyčist.rany s odstr.chor.tk.na k.a podk:veľká pl:predlakt.
5p505.2	Nekrvavá repoz.na predkožke pre parafimózu v CA	5v151.9↔	Chir.vyčist.rany s odstr.chor.tk.na koži a podk:veľká pl:ruka
5p506	Uvoľn.prepuciálnych zravost na predkožke[synechiolýza]	5v151.a	Chir.vyč.rany s odstr.chor.tk.na k.a podk:veľká pl:hrud.st.,chrb
5p595.1	Implantácia semirigidnej penilnej protézy	5v151.b	Chir.vyč.rany s odstr.chor.tk.na koži a podk:veľká pl:bruš.o
5p595.2	Implantácia hydraulickéj penilnej protézy	5v151.c	Chir.vyčis.rany s odstr.chor.tk.na k.a podk:veľká pl:ingv.genit.o
5p595.x	Implantácia penilnej protézy,ost.	5v151.d	Chir.vyčist.rany s od.chor.tk.na koži a podk:veľká pl:glut.obl.
5p596	Revízia penilnej protézy	5v151.e↔	Chir.vyč.rany s odstr.chor.tk.na k.a podk:veľká pl:stehn,kol
5p597.1	Výmena penilnej protézy na semirigidnú protézu	5v151.f↔	Chir.vyč.rany s odstr.chor.tk.na koži a podk:veľká pl:predkol
5p597.2	Výmena penilnej protézy na hydraulickú protézu	5v151.g↔	Chir.vyč.rany s ods.chor.tk.na koži a podk:veľká plocha:noha
5p597.x	Výmena penilnej protézy, ostatné	5v151.x	Chir.vyč.rany s odstr.chor.tk.na koži a podk:veľká plocha:ost.
5p598	Odstránenie penilnej protézy	5v152.0	Chir.vyč.rany ods.ch.tk.na k.a podk:veľ.pl,vlož.liek.nosič:pera
5q596	Adheziolýza vaginálne	5v152.4	Ch.vyčis.rany ods.chor.tk.na k.a podk:veľ.pl,vl.liek.nosič:i.č.hl
5q620.2	Exstirpácia nádoru pošvy	5v152.5	Chir.vyčis.rany ods.chor.tk.na k.a podk:veľ.pl,vl.liek.nosič:krk
5q720.2	Extirpácia nádoru vulvy	5v152.6↔	Ch.vyčist.rany ods.chor.tk.k.a podk:veľ.pl,vl.liek.nosič:ram,axi
5t80b.0↔	Debridement svalu v obl.hlavy a krku	5v152.7↔	Chi.vyčis.rany ods.ch.tk.koži a podk:veľ.pl,vl.liek.nosič:ram,lak
5t80b.1↔	Debridement svalu v obl.ramena,axily	5v152.8↔	Chi.vyč.rany ods.chor.tk.k.a podk:veľ.pl,vl.liek.nosič:predlakt
5t80b.2↔	Debridement svalu v obl.ramena a lakt'a	5v152.9↔	Chir.vyč.rany ods.chor.tk.k.a podk:veľ.pl,vlož.liek.nosič:ruka
5t80b.3↔	Debridement svalu v obl.predlaktia	5v152.a	Chi.vyč.rany odst.ch.tk.k.a podk:veľ.pl,vl.liek.nosič:hr.st.,chrb
5t80b.4↔	Debridement svalu v obl.hrud.steny a chrbta	5v152.b	Ch.vyč.rany.odst.chor.tkan.na k.a podk:veľ.pl.,vlož.l.n:bruš.o
5t80b.5↔	Debridement svalu v obl.bruš.steny	5v152.c	Ch.vyč.rany ods.chor.tk.k.a podk:veľ.pl,vl.liek.nosič:ingv,gen.o
5t80b.6↔	Debridement svalu v inguinál.,genit.a gluteál.obl.	5v152.d	Chir.vyč.rany ods.chor.tk.k.a podk:veľ.pl,vlož.liek.nosič:glut.o
5t80b.7↔	Debridement svalu v obl.stehna a kolena	5v152.e↔	Ch.vyč.rany ods.chor.tk.k.a podk:veľ.pl,vl.liek.nosič:stehno,kol
5t80b.8↔	Debridement svalu v obl.predkolenia	5v152.f↔	Chir.vyč.rany ods.chor.tk.k.a podk:veľ.pl,vl.liek.nosič:predkol
5t80b.9↔	Debridement svalu v obl.nohy	5v152.g↔	Ch.vyč.rany ods.chor.tk.koži a podk:veľ.pl,vlož.liek.nosič:noha
5t80b.x	Debridement svalu:ostatné	5v152.x	Chi.vyčist.rany odst.chor.tk.k.a podk:veľ.pl,vlož.liek.nosič:ost
5t80c.0↔	Debridement šľachy v obl.hlavy a krku	5v153	Minitoraktómia a debridement pri empyéme
5t80c.1↔	Debridement šľachy v obl.ramena,axily	5v15x.x	Chir.vyč.rany s odstr.chor.tk.na kož.a podk:ost.
5t80c.2↔	Debridement šľachy v obl.ramena a lakt'a	5v295	Revízia operačnej rany po OP vo všetkých chir.odboroch
5t80c.3↔	Debridement šľachy v obl.predlaktia	8f101.0	Terapeutická drenáž pečene
5t80c.4↔	Debridement šľachy v obl.hrud.steny a chrbta	8f101.1	Terapeutická drenáž žľonika
5t80c.5↔	Debridement šľachy v obl.bruš.steny	8f101.2	Terapeutická drenáž pankreasu
5t80c.6↔	Debridement šľachy v inguinál.,genit.a gluteál.obl.	8f101.x	Terapeutická drenáž ostatných org.dutiny brušnej
5t80c.7↔	Debridement šľachy v obl.stehna a kolena	8f102.0↔	Terapeutická drenáž obličky
5t80c.8↔	Debridement šľachy v obl.predkolenia	8f103.0	Terapeutická drenáž peritonea
5t80c.9↔	Debridement šľachy v obl.nohy	8f103.1	Terapeutická drenáž retroperitonea
5t80c.x	Debridement šľachy:ostatné	8f103.2	Frekventná maloobjemová drenáž ascitu [FMODA]
5t80d.0↔	Debridement fascie v obl.hlavy a krku	8f103.x	Terapeutická drenáž, iná
5t80d.1↔	Debridement fascie v obl.ramena,axily	8g113	Ošetrovanie a previaz popáleniny
5t80d.2↔	Debridement fascie v obl.ramena a lakt'a	8g114	Ošetrovanie a previaz popáleniny prsta
5t80d.3↔	Debridement fascie v obl.predlaktia	8g115	Ošetrovanie a previaz popáleniny dorzy ruky alebo nohy
5t80d.4↔	Debridement fascie v obl.hrud.steny a chrbta	8g121.0	Ošetr.a previaz popáleniny: do 1% povrchu tela
5t80d.5↔	Debridement fascie v obl.bruš.steny	8g121.1	Ošetr.a previaz popáleniny:do 5% povrchu tela
5t80d.6↔	Debridement fascie v inguinál.,genit.a gluteál.obl.	8g121.2	Ošetr.a previaz popáleniny:od 6% do 10% povrchu tela
5t80d.7↔	Debridement fascie v obl.stehna a kolena	8g121.3	Ošetr.a previaz popáleniny:od 11% do 15% povrchu tela
5t80d.8↔	Debridement fascie v obl.predkolenia	8g121.4	Ošetr.a previaz popáleniny:od 15% do 20% povrchu tela
5t80d.9↔	Debridement fascie v obl.nohy	8g121.5	Ošetr.a previaz popáleniny:nad 20% povrchu tela
5t80d.x	Debridement fascie:ostatné	8g210	Biologická nekrektómia [Maggot therapy]
5t991	Debridement mäkk.č.pohyb.aparátu, viacvrstvový	8r303.03↔	Perkutánná balónová angioplastika ciev predlaktia
5u122	Parciálna mastektómia s disekciou lymfatických uzlín	8r303.0a	Perkutánná balónová angioplastika viscerálnych ciev
5u123.1	Madenova mastektómia s disekciou axilárnych LU	8r303.0g	Perkutánná balónová angioplastika v. portae
5v150.0	Chir.vyčist.rany s odstr.chor.tk.na koži a podk:malá plocha:pery	8r303.79↔	Perkut.transl.interv.iných ciev brucha:sel.emb.s kov.špir.
5v150.4	Chir.vyč.rany s odstr.chor.tk.na kož.a podk:m.pl:ost.č.hl.	8r303.7a	Perkut.transl.interv.viscerál.ciev:sel.emb.s kov.špir.
5v150.5	Chir.vyčist.rany s odstr.chor.tk.na koži a podk:m.plocha:krk	8r303.7d	Perkut.transl.interv.ciev malformácie:selekt.emb.s kov.špir.
5v150.6↔	Chir.vyč.rany s odstr.chor.tk.na k.a podk:m.plocha:ram,axila	8r303.7g	Perkut.transl.interv. v.portae:selekt.embol.s kov.špirálami
5v150.7↔	Chir.vyčist.rany s odstr.chor.tk.na k.a podk:m.pl:ram,lak.	8r311.1	Perkutánná translum.angioplastika brušnej aorty
5v150.8↔	Chir.vyčist.rany s odstr.chor.tk.na k.a podk:malá pl.predlakt.	8r317	Perkutánná translum.angioplastika a. renalis
5v150.9↔	Chir.vyč.rany s odstr.chor.tk.na koži a podk:malá plocha:ruka	8r318	Perkut.translum.angioplastika celiakálnej/mezent.tepny
5v150.a	Chir.vyč.rany s odstr.chor.tk.na k.a podk:m.pl:hr.st.a chrb.	8r410	Perkutánná impl.stentu do celiakálnej/mezenterickej tepny
5v150.b	Chir.vyčist.rany s odstr.chor.tk.na k.a podk:malá pl:bruš.obl.	8r414.1	Perkutánná impl.stentu do brušnej aorty
5v150.c	Chir.vyč.r.any s odstr.chor.tk.na k.a podk:malá pl:ingv.genit.o.	8r430.1a	Perkut.transl.impl.sten.neuv.lieky:1 stent do viscerál.ciev
5v150.d	Chir.vyčist.rany s odstr.chor.tk.na k.a podk:malá pl:glut.obl.	8r430.1g	Perkut.transl.impl.sten.neuv.lieky:1 stent do v.portae
5v150.e↔	Chir.vyč.rany s odstr.chor.tk.na koži a podk:malá pl:stehn,kol	8r430.2a	Perkut.transl.impl.sten.neuv.lieky:2 stenty do viscerál.ciev
5v150.f↔	Chir.vyčist.rany s odst.chor.tk.na k.a podk:malá pl:predkol.	8r430.2g	Perkut.transl.impl.sten.neuv.lieky:2 stenty do v.portae
5v150.g↔	Chir.vyčist.rany s odstr.chor.tk.na koži a podk:malá pl:noha	8r430.3a	Perkut.transl.impl.sten.neuv.lieky:3 stent.do viscerál.ciev
5v150.x	Chir.vyč.rany s odstr.chor.tk.na koži a podk:malá plocha:ost.	8r430.3g	Perkut.transl.impl.sten.neuv.lieky:3 stenty do v.portae
5v151.0	Chir.vyč.rany s odstr.chor.tk.na koži a podk:veľká plocha:pery	8r430.4a	Perkut.transl.impl.sten.neuvol.liek:4 stenty do viscerál.ciev

8r430.4g	Perkut.transl.impl.sten.neuof.liek:4 stenty do v.portae	8r432.6a	Perk.tr.impl.pokr.sten.neuv.l.(stentgrf):6-v.do viscerál.ciev
8r430.5a	Perkut.transl.impl.sten.neuv.liek:5 sten.do viscerál.ciev	8r432.6g	Perk.tr.impl.pokr.sten.neuv.l.(stentgrf):6-v.do v portae
8r430.5g	Perkut.transl.impl.sten.neuofluj.liek:5 sten.do v.portae	8r433.1a	Perkut.transl.impl.biorezorb.stentu:1 do viscerál.ciev
8r430.6a	Perk.transl.impl.stentu neuof.liek:6 a viac do viscer.ciev	8r433.1g	Perkut.transl.impl.biorezorb.stentu:1 do v.portae
8r430.6g	Perk.transl.impl.stentu neuof.liek:6 a viac do v.portae	8r433.2a	Perkut.transl.impl.biorezorb.stentu:2 do viscerál.ciev
8r431.1a	Perkut.transl.impl.stentu uvoľn.liek:1stent do viscer.ciev	8r433.2g	Perkut.transl.impl.biorezorb.stentu:2 do v.portae
8r431.1g	Perkut.transl.impl.stentu uvoľn.liek:1stent do v.portae	8r433.3a	Perkut.transl.impl.biorezorb.stentu:3 do viscerál.ciev
8r431.2a	Perkut.transl.impl.stentu uvoľn.liek:2stenty do viscer.ciev	8r433.3g	Perkut.transl.impl.biorezorb.stentu:3 do v.portae
8r431.2g	Perkut.transl.impl.stentu uvoľn.liek:2stenty do v.portae	8r433.4a	Perkut.transl.impl.biorezorb.stentu:4 do viscerál.ciev
8r431.3a	Perkut.transl.impl.stentu uvoľn.liek:3stenty do viscer.ciev	8r433.4g	Perkut.transl.impl.biorezorb.stentu:4 do v.portae
8r431.3g	Perkut.transl.impl.stentu uvoľn.liek:3stenty do v.portae	8r433.5a	Perkut.transl.impl.biorezorb.stentu:5 do viscerál.ciev
8r431.4a	Perkut.transl.impl.stentu uvoľn.liek:4sten.do viscer.ciev	8r433.5g	Perkut.transl.impl.biorezorb.stentu:5 do v. portae
8r431.4g	Perkut.transl.impl.stentu uvoľn.liek:4sten.do v.portae	8r433.6a	Perkut.transl.impl.biorezorb.stentu:6 a viac do viscerál.ciev
8r431.5a	Perkut.transl.impl.stentu uvoľn.liek:5sten.do viscer.ciev	8r433.6g	Perkut.transl.impl.biorezorb.stentu:6 a viac do v. portae
8r431.5g	Perkut.transl.impl.stentu uvoľn.liek:5sten.do v.portae	8r434.0a	Perkut.transl.impl.nepokryt.CP-stentu:1 do viscerál.ciev
8r431.6a	Perkut.translum.impl.stent uvoľn.liek:6 a viac do viscer.ciev	8r434.0g	Perkut.transl.impl.nepokryt.CP-stentu:1 do v.portae
8r431.6g	Perkut.transl.impl.stentu uvoľn.liek:6 a viac st.do v.portae	8r434.1a	Perkut.transl.impl.nepokryt.CP-stentu:2 a viac do viscerál.ciev
8r432.1a	Perk.transl.impl.pokr.sten.neuv.l.(stentgr):1 do viscerál.ciev	8r434.1g	Perkut.transl.impl.nepokryt.CP-stentu:2 a viac do v.portae
8r432.1g	Perk.transl.impl.pokr.sten.neuv.l.(stentgr):1 do v.portae	8r435.0a	Perkut.translum.impl.pokryt.CP-stentu:1 do viscerál.ciev
8r432.2a	Perkut.transl.impl.pokr.sten.neuv.l.(stentgr):2 do viscerál.ciev	8r435.0g	Perkut.translum.impl.pokryt.CP-stentu:1 do v.portae
8r432.2g	Perkut.transl.impl.pokr.sten.neuv.l.(stentgr):2 do v.portae	8r435.1a	Perkut.translum.impl.pokr.CP-stentu:2 a viac do viscerál.ciev
8r432.3a	Perk.transl.impl.pokryt.sten.neuv.liek(sttgr):3 do viscerál.ciev	8r435.1g	Perk.translum.impl.pokrytého CP-stentu:2 a viac do v.portae
8r432.3g	Perk.transl.impl.pokr.sten.neuof.liek(stentgr):3 do v.portae	8r514	Perk.embol.prip.sklerotiz.varikokély-muž/panv.konges.sy-žena
8r432.4a	Perk.transl.impl.pokr.sten.neuv.l.(stentgr):4 do viscerál.ciev	8r515	Perkutánná embolizácia v oblasti abdomenu
8r432.4g	Perk.transl.impl.pokr.sten.neuv.l.(stentgr):4 do v.portae	8r518	Perkutánná embolizácia v oblasti malej panvy
8r432.5a	Perk.transl.impl.pokr.sten.neuv.l.(stentgr):5 do viscerál.ciev	8r61b	Katétrová perkutánná renálna denervácia
8r432.5g	Perkut.transl.impl.pokr.sten.neuv.l.(stentgr):5 do v.portae	8r741.5	Parciálna embolizácia sleziny

Výkon L09-3

5i502.10	Vytv.radiocefalickej A-V fistuly(Cimino - Brescia)	5i502.72	Vytv.A-V fistuly na DK s transpozíciou žily
5i502.11	Vytv.radiocefal.A-V fistuly(fossa tabatiere- snuff box)	5i502.73	Vytv.A-V fistuly na DK pom. cievnjej protézy
5i502.2	Vytv.A-V fistuly na predlaktí HK (R-C, R-B, U-C, U-B)	5i502.8	Vytvorenie vonkajšieho A-V shuntu
5i502.30	Vytv.brachiokubitál.A-V fistuly (sec.Gracz sec. Konner)	5i502.a0	Ciev.rekonštrukcia A-V fistuly[PAI,RUDI,DRAL,DRIL,PRAL..]
5i502.31	Vytv.brachiokubitál.A-V fistuly na v.basilica	5i502.a1	Ciev.rekonšt.A-V fistuly s použitím interpozitu
5i502.32	Vytv.brachiokubitál.A-V fistuly na v.cephalica	5i502.a2	Ciev.rekonšt.A-V fistuly,aneurizmorafia bez protet.mat.
5i502.40	Vytv.A-V fistuly s transpozíciou v. basilica na predlaktí	5i502.a3	Ciev.rekonšt.A-V fistuly,aneurizmorafia s protet.mat.
5i502.41	Vytv.A-V fistuly s transpozíciou v. basilica na axile	5i502.a4	Cievnna rekonštrukcia A-V fistuly, banding
5i502.50	Vytvorenie A-V fistuly pomocou autológnej cievy	5i502.a5	Cievnna rekonštrukcia A-V fistuly,ligatúra vetiev
5i502.51	Vytvorenie A-V fistuly pomocou allogénnej cievy	5i502.ax	Cievnna rekonštrukcia arterio-venózneho fistuly,ost.
5i502.6	Vytv. A-V fistuly na HK pom.protetického materiálu	5i502.x	Vytvorenie arterio-venózneho fistuly:ostatné
5i502.70	Vytv.A-V fistuly na DK pom. protetického materiálu	5i570.5	Rev.v cievy.chir.pre krv:revízia arterio-venózneho shuntu
5i502.71	Vytv.A-V fistuly na DK s transpozíciou VFS		

Výkon L02-6

Pozri stranu 325.

Výkon L02-7

Pozri stranu 325.

Výkon L09-4

5a300	Perkutánná chordotómia a traktotómia	5a311.41	Impl./vým.neurost.epid.st.mie:impl./vým.elek.,viac-k p.i.sy b.d
5a301	Trigemínová miechová traktotómia	5a311.42	Impl./vým.neurost.epid.st.mie:impl./vým.elek.,viac-k p.i.sy.dob
5a307	Dekompresia intramedulárneho nádoru miechy	5a311.50	Vým.neurost.epid.st.mie.bez potr.výmeny elek.,1-k.p.i.sy b.d
5a308	Evakuácia spontánneho hematómu miechového kanála	5a311.51	Vým.neurost.epid.st.mie.bez potr.vým.elektr,viac-k p.i.sy b.d
5a309	Evakuácia epidurálneho hematómu miechového kanála	5a311.52	Vým.neurost.epid.st.mie.bez potr.vým.elektr,viac-k p.i.sy.dob.
5a30a	Pred./zad.rizotóm.miech.koreň./drez miech.léz.pre bolesť	5a311.6	Impl./vým.neurost.stim.pred.kor.miechy s im/vým.subara.el.
5a30b	Dorzálna rizotómia pre neurogénny močový mechúr	5a311.7	Výmena neurost stim.pred.kor.miechy bez /vým.subarach.el.
5a311.00	Impl.1 dočas.stimul.epidurál.elektrody na testovanie	5b120.00	HemiTE. bez ods.prišt.tel.bez dis.kompartmentu (bez ďal.op.)
5a311.01	Impl.viac dočas.stimul.epidurál.elektrod na testovanie	5b120.01	HeTE. bez ods.prišt.tel.bez disek.kompartm,miniinv.videoas.
5a311.02	Impl./vým.1 perkut.epidurál.elekt.r na trv.stimul.miechy	5b120.02	HemiTE. bez ods.prišt.tel.bez disek.kompartm,miniinv.radioas
5a311.03	Impl./vým.viac perkut.epidur.elekt.r na trv.stimul.miechy	5b120.03	HemiTE. bez ods.prišt.tel.bez disek.kompartm,miniinv.v-radioa
5a311.04	Impl./vým.1 chir.epidurál.elekt.r na trv.stimul.miechy	5b120.04	HemiTE. bez ods.prišt.tel.bez disekcie kompartm.,esk.asist.
5a311.05	Impl./vým.viac chir.epidurál.elekt.r na trv.stimul.miechy	5b120.05	HemiTE. bez ods.prišt.tel.bez disekcie kompartm.,esk.radioas
5a311.06	Imp.multif.elek.do epid./subarachn.pr.perkut.pulz.rádiofr.oš.	5b120.06	HeTE. bez ods.prišt.tel.bez disek.kompartm,s elektroneuros.
5a311.1	Impl./vým.subarachn.elekt.r na stimul.pred. koreňov miechy	5b120.10	HemiTE. bez ods.prišt.tel.,disekc.cent.r.kompart.(bez ďal.op.)
5a311.40	Impl./vým.neurost.epid.stim.mie:impl/vým.elek.,1-k.p.i.sy b.d	5b120.16	HemiTE. bez ods.prišt.tel.,disekc.ce.k.,s použ.elektroneuros.

5b120.20	HeTE.bez ods.prišt.t.,dis.ce.k. a krč.dis.laterál.komp.LU,štanđ.	5b136.5	Subtotálna resekcia štitnej žľ.,esk.radioasist.
5b120.21	HeTE.bez ods.prišt.t.,dis.ce.k. a krč.dis.lat.k.LU,miniinv.video	5b136.6	Subtotálna resekcia štitnej žľ.,elektroneurostim.
5b120.22	HeTE.bez ods.prišt.t.,dis.ce.k. a krč.dis.lat.k.LU,miniinv.radio	5b136.x	Subtotálna resekcia štitnej žľ.,azy:ostatné
5b120.23	HeTE.bez ods.prišt.t.,dis.ce.k. a krč.dis.lat.k.LU,miniinv.v-r.	5b140.70	Tyreoidektómia b.odstr.prištít.tel.bez disek.komp.art,štanđ
5b120.24	HeTE.bez ods.prišt.tel.s dis.ce.k. a krč.dis.lat.komp.LU,esk.as	5b140.71	Tyreoidekt.b.ods.prištít.tel.bez dis.komp.art,miniinv.videoas
5b120.25	HeTE.b.ods.prišt.t.,dis.ce.k. a krč.dis.lat.komp.LU,esk.radioa	5b140.72	Tyreoidekt.b.odst.prištít.tel.bez dis.komp.art,miniinv.radioas
5b120.26	HeTE.b.ods.prišt.tel.,dis.ce.k. a krč.dis.lat.komp.LU,el-neuros	5b140.73	Tyreoidekt.b.ods.prištít.tel.bez dis.komp.art,miniinv.v-radio.
5b120.2x	HeTE.bz ods.prišt.tel.,disekc.ce.k. a krč.dis.lat.komp.LU,iný sp.	5b140.74	Tyreoidekt.bez odstr.prištít.tel.bez dis.komp.art,esk.asist.
5b120.x	Hemityreoidekt.bez odstr.prišt.t,ostatné	5b140.75	Tyreoidekt.bez odstr.prištít.tel.bez dis.komp.art,esk.radioas.
5b122.00	HemiTE.s odstr.prišt.tel.bez disekcie kompartmentu, štanđ.	5b140.76	Tyreoidekt.b.odstr.prištít.tel.bez dis.komp.art,s el-neuros.
5b122.01	HemiTE.s odstr.prišt.tel.bez disek.komp.artm.,miniinv.videoa	5b140.80	Tyreoidekt.bez odstr.prištít.tel.s disekciou ce.k,s el-neurost.
5b122.02	HemiTE.s odstr.prišt.tel.bez disek.komp.artm.,miniinv.radioa	5b140.81	Tyreoidekt.b.ods.prišt.tel.s disek.ce.k. a krč.disek.later.komp
5b122.03	HeTE.s odstr.prišt.tel.bez dis.komp.artm.,miniinv.v-r	5b140.8x	Tyreoidekt.bez odstr.prištít.tel.s disek.ce.k.,ostatné
5b122.04	HemiTE.s odstr.prišt.tel.bez dis.komp.artm.,esk.asist.	5b140.x	Tyreoidektómia bez odstr.prišt.t:ostatné
5b122.05	HemiTE.s odstr.prišt.tel.bez dis.komp.artm.,esk.radioas.	5b141.70	Tyreoidekt.s odst.prištít.tel.bez disekcie kompart.,štanđard.
5b122.06	HemiTE.s odstr.prišt.tel.bez dis.komp.artm.,s elektroneuros.	5b141.71	TTE s odst.prištít.tel.bez disek.komp.art,miniinv.videoas
5b122.0x	HemiTE.s odstr.prišt.tel.a s dis.ce.k.,krč.dis.lat.komp.LU,esk.r-as	5b141.72	TTE s odst.prištít.tel.bez disekcie kompart.,miniinv.radioas.
5b122.10	HemiTE.s odst.prišt.t.a s dis.ce.k. a krč.dis.lat.kom.LU, štanđ	5b141.73	TTE s odst.prištít.tel.bez disekcie kompart.,miniinv.v-radioas.
5b122.11	HeTE.s odst.prišt.t.a s dis.ce.k. a krč.dis.lat.k.LU,miniinv.video	5b141.74	Tyreoidekt.s odst.prištít.tel.bez disekcie kompart.,esk.asist.
5b122.12	HeTE.s odst.prišt.t.a s dis.ce.k. a krč.dis.lat.k.LU,miniinv.radio	5b141.75	TTE s odst.prištít.tel.bez disekcie kompart.,esk.radioas.
5b122.13	HeTE.s odst.prišt.t.a s dis.ce.k. a krč.dis.lat.k.LU,miniinv.v-r	5b141.76	TTE s odst.prištít.tel.bez disekcie kompart.,s elektroneuros.
5b122.14	HeTE.s ods.prišt.tel.a s dis.ce.k. a krč.dis.lat.komp.LU,esk.as	5b141.7x	Tyreoidekt.s odst.prištít.tel.bez disekcie kompart., ostatné
5b122.15	HeTE.s odst.prišt.tel.a s dis.ce.k.,krč.dis.lat.komp.LU,esk.r-as	5b141.80	TTE s ods.prišt.t. a s dis.ce.k. a krč.dis.lat.komp.LU, štanđ.
5b122.16	HeTE.s odst.prišt.t.,s dis.ce.k. a krč.dis.lat.komp.LU,s el.neur	5b141.81	TTE s ods.prišt.t.a s dis.ce.k. a krč.dis.lat.komp.LU,miniinv.v.
5b122.1x	HeTE.s odst.prišt.tel.a s dis.ce.k. a krč.dis.lat.komp.LU,iný sp.	5b141.82	TTE s ods.prišt.t.a s dis.ce.k. a krč.dis.lat.komp.LU, miniinv.r.
5b12x.0	Iná hemityreoidektómia,štanđardná	5b141.83	TTE s ods.prišt.t.a s dis.ce.k. a krč.dis.lat.k.LU, miniinv.v-radioa
5b12x.1	Iná hemityreoidektómia,miniinvazívna videoasistovaná	5b141.84	TTE s ods.prišt.t.a s dis.ce.k. a krč.dis.lat.komp.LU, esk.asist.
5b12x.2	Iná hemityreoidektómia,miniinvazívna radioasistovaná	5b141.85	TTE s ods.prišt.t.a s dis.ce.k. a krč.dis.lat.komp.LU, esk.radioas.
5b12x.3	Iná hemityreoidektómia,miniinvazívna video a radioasistovaná	5b141.86	TTE s ods.prišt.t.a s dis.ce.k. a krč.dis.lat.komp.LU, s el.neuros.
5b12x.4	Iná hemityreoidektómia,endoskopicky asistovaná	5b141.8x	TTE s ods.prišt.t.a s dis.ce.k. a krč.dis.lat.komp.LU, ostatné
5b12x.5	Iná hemityreoidektómia,endoskopicky radioasistovaná	5b143.0	Opakovaná revízia krku s tyreoidektómiou,štanđ.
5b12x.6	Iná hemityreoidektómia,s použitím elektroneurostimulátora	5b143.1	Opak.revízia krku s tyreoidekt.,miniinv.videoas.
5b12x.x	Iná hemityreoidektómia,ostatné	5b143.2	Opak.revízia krku s tyreoidekt.,miniinv.radioas.
5b132.0	Subtot.res.št.žľ.1-str.s exciz.uzla na protistr.,štanđ.	5b143.3	Opak.revízia krku s tyreoidekt.,miniinv.video-radioas.
5b132.1	Subtot.res.št.žľ.1-str.s exciz.uzla na protistr.,minii.v-as.	5b143.4	Opak.revízia krku s tyreoidekt.,endoskop.as.
5b132.2	Subtot.res.št.žľ.1-str.s exciz.uzla na protistr.,minii.v-r-as.	5b143.5	Opak.revízia krku s tyreoidekt.,endoskop.radioas.
5b132.3	Subtot.res.št.žľ.1-str.s exciz.uzla na protistr.,minii.v-r-as.	5b143.6	Opak.revízia krku s tyreoidekt.,s elektroneurostim.
5b132.4	Subtot.res.št.žľ.1-stranne s exciz.uzla na protistr.,esk.as.	5b143.x	Opak.revízia krku s tyreoidekt.,ostatné
5b132.5	Subtot.res.št.žľ.1-str.s exciz.uzla na protistr.,esk.radioas.	5b144.0	Opak.rev.krku s TTE,dis.ce.k.a krč.dis.lat.k.LU,štanđ.
5b132.6	Subtot.res.št.žľ.1-str.s exciz.uzla na protistr.,elektroneur.	5b144.1	Opak.rev.krku s TTE,dis.ce.k.a krč.dis.lat.k.LU,miniinv.v-as.
5b132.x	Subtot.res.št.žľ.1-stranne s exciz.uzla na protistr.,ostatné	5b144.2	Opak.rev.krku s TTE,dis.ce.k.a krč.dis.lat.k.LU,miniinv.r-as.
5b133.0	Subtot.res.št.žľ.1-stranne s hemiTE protistr.,štanđ.	5b144.3	Opak.r.krku s TTE,dis.ce.k.a krč.dis.lat.k.LU,miniinv.v-r-as.
5b133.1	Subtot.res.št.žľ.1-stranne s hemiTE protistr.,minii.videoas	5b144.4	Opak.rev.krku s TTE,dis.ce.k.a krč.dis.lat.k.LU,esk.as.
5b133.2	Subtot.res.št.žľ.1-stranne s hemiTE protistr.,minii.radioas	5b144.5	Opak.rev.krku s TTE,dis.ce.k.a krč.dis.lat.k.LU,esk.r-as.
5b133.3	Subtot.res.št.žľ.1-stranne s hemiTE protistr.,minii.video-r.	5b144.6	Opak.r.krku s TTE,dis.ce.k.krč.dis.lat.k.LU,elektroneurost.
5b133.4	Subtot.res.št.žľ.1-stranne s hemiTE protistr.,esk.as.	5b144.x	Opak.rev.krku s TTE,dis.ce.k.a krč.dis.lat.k.LU,ost.
5b133.5	Subtot.res.št.žľ.1-stranne s hemiTE protistr.,esk.radioas.	5b14x.0	Iná tyreoidektómia,štanđardná
5b133.6	Subtot.res.št.žľ.1-stranne s hemiTE protistr.,elektroneurost.	5b14x.1	Iná tyreoidektómia,miniinv.videoas.
5b133.x	Subtot.res.št.žľ.1-stranne s hemiTE protistr.,ostatné	5b14x.2	Iná tyreoidektómia,miniinv.radioas.
5b134.0	Opak.revízia štitnej žľazy s čiastočnou resekcíou,štanđ.	5b14x.3	Iná tyreoidektómia,miniinv.video a radioas.
5b134.1	Opak.revízia štitnej žľ.s čiastoč.res.,miniinv.videoas.	5b14x.4	Iná tyreoidektómia,endoskopicky asistovaná
5b134.2	Opak.revízia štitnej žľ.s čiastoč.res.,miniinv.radioas.	5b14x.5	Iná tyreoidektómia,endoskop.radioas.
5b134.3	Opak.revízia štitnej žľ.s čiastoč.res.,miniinv.video-radioas.	5b14x.6	Iná tyreoidektómia,elektroneurostim.
5b134.4	Opak.revízia štitnej žľ.s čiastoč.res.,endoskop.asist.	5b14x.x	Iná tyreoidektómia,ostatné
5b134.5	Opak.revízia štitnej žľ.s čiastoč.res.,endoskop.radioasist.	5b150	Excizia chorého tkan.štitnej žľazy prostredníctvom sternotómie
5b134.6	Opak.revízia štitnej žľ.s čiastoč.res.,s použ.elektroneurost.	5b151	Exc.chor.tk.št.žľ.sternotóm.dis.ce.kom.a krč.dis.lat.k.LU
5b134.x	Opak.revízia štitnej žľ.s čiastoč.res.,ostatné	5b152	Hemityreoidektómia prostredníctvom sternotómie
5b135.0	Resekcia istmu,štanđardná	5b153	Hemityre.stern.s disek.cent.komp.a krč.disek.later.komp.LU
5b135.1	Resekcia istmu,miniinv.videoas.	5b154	Tyreoidektómia prostredníctvom sternotómie
5b135.2	Resekcia istmu,miniinv.radioas.	5b155	Tyreoidekt.sternotómiou s dis.ce.k.a krč.dis.lat.k.LU
5b135.3	Resekcia istmu,miniinv.video-radioas.	5b156	Subtotálna resekcia štit.žľ.sternotómiou
5b135.4	Resekcia istmu,endoskopicky asistovaná	5b15x	Iné OP na štitnej žľaze prostr.sternotómie
5b135.5	Resekcia istmu,endoskopicky radioasistovaná	5j514.2	Transcervik.extenzív.mediaštinálna lymfadenektómia
5b135.6	Resekcia istmu,elektroneurostim.	5k770	Implantácia bližšie neurčeného kardiostimulátora
5b135.x	Resekcia istmu,ostatné	5k771	Implantácia kardiostimulátora, jednodutinový
5b136.0	Subtotálna resekcia štitnej žľazy,štanđ.	5k772	Impl.kardiostimul.,2-dutin.sy. s 1 kardiostimul.sondou
5b136.1	Subtotálna resekcia štitnej žľ.,miniinv.videoas.	5k773.0	Impl.kardiostim., 2-dut.sys. s 2 kardiost.elektrod.
5b136.2	Subtotálna resekcia štitnej žľ.,miniinv.radioas.	5k774	Impl.kardiostim.,biventrikulár.resynchron.systém
5b136.3	Subtotálna resekcia štitnej žľ.,miniinv.video-radioas.	5k775.0	Impl.defibr.s 1-dut.stimuláciou bez AV-sekvenč.stimul.
5b136.4	Subtotálna resekcia štitnej žľ.,esk.as.	5k776	Impl.defibrilátora s 2- dutin.stimuláciou

5k777	Impl.defibr.s biventrik.resynchr.stimuláciou	5I016.5	Embolektómie a trombektómie a. mesenter.super.
5k77c.0	Otv.chir.izol.impl.epikardiálnej sondy, ľavoventrikulár.	5I016.6	Embolektómie a trombektómie a. mesenterica inf.
5k77c.1	Otv.chir.izol.impl.epikardiálnej sondy, pravoventrikulár.	5I016.7	Embolekt. a trombekt.viscerál.tepny,ciev.protéza
5k77h.0	Implantácia bezelektrodového kardiostimulátora	5I016.x↔	Embolektómie a trombektómie viscerál.tep.,ost.
5k77h.1	Implant.ľvym.defibril.s podkož.elekt.bez vnútrošrdc.elekt.	5I017.0↔	Embolektómie a trombektómie a. femoralis
5k77h.2	Podkož.impl.slučkov.EKG rekordéra[LR]	5I017.1↔	Embolektómie a trombektómie a. profunda femoris
5k77x	Implantácia kardiostimulátora/defibrilátora:ostatné	5I017.2↔	Embolektómie a trombektómie a. poplitea
5k785.0	Vým.prístr.bez zm.elekt:kardiosim.b.n.	5I017.3↔	Embolektómie a trombektómie tepny stehna,ciev.protéza
5k785.1	Vým.prístr.bez zm.elekt:kardios.1-dut.systém	5I017.x↔	Embolektómie a trombektómie tepny stehna,ost.
5k785.2	Vým.prístr.bez zm.elekt:kardios.2-dut.sys.	5I018.0↔	Embolektómie a trombektómie a. tibialis ant.
5k785.3	Vým.prístr.bez zm.elekt:kardios.biven.sys.	5I018.1↔	Embolektómie a trombektómie aa. recurrentes
5k785.4	Vým.prístr.bez zm.elekt:defi.s 1-dut.sys.	5I018.2↔	Embolektómie a trombektómie a. dorsalis pedis
5k785.5	Vým.prístr.bez zm.elekt:defi.s 2-dut.stimul.	5I018.3↔	Embolektómie a trombektómie a. tibialis post.
5k785.6	Vým.prístr.bez zm.elekt:defibril.biventr.stim.	5I018.4↔	Embolektómie a trombektómie a. fibularis
5k785.9	Výmena prístroja bez zmeny elektródy:ost.	5I018.5↔	Embolektómie a trombektómie a. plantaris medial.
5k785.a	Vým.prístroja b.zmeny elektródy,defibril.s podkož.elektrodou	5I018.6↔	Embolektómie a trombektómie a. plantaris lateral.
5k786.1	Vým.prístroja a elektródy:kardist.s 1-dut.s.	5I018.7↔	Embolekt.a trombektómie tepny predkol.a nohy,ciev. protéza
5k786.2	Vým.prístroja a elektródy:kardist.2-dut.s.	5I018.x↔	Embolektómie a trombektómie tepny predkol.a nohy,ost.
5k786.3	Vým.prístroja a elektródy:kardist.biventr.resynchr.stim.	5I019.0↔	Embolektómie a trombektómie v. femoralis
5k786.4	Vým.prístroja a elektródy:defib.s 1-dut.stim.	5I019.1↔	Embolektómie a trombektómie v. poplitea
5k786.5	Vým.prístroja a elektródy:defib.s 2-dut.stim.	5I019.2	Embolektómie a trombektómie v.portae
5k786.6	Vým.prístroja a elektródy:defib.biventr.resynchr.stim.	5I019.3↔	Embolektómie a trombektómie v. gastrica
5k786.8	Vým.prístroja a elektródy,defibrilátor s podkož.elektrodou	5I019.4	Embolektómie a trombektómie v. lienalis
5k786.x	Výmena prístroja a elektródy:ostatné	5I019.5	Embolektómie a trombektómie v. mesenterica sup.
5I010.0↔	Embolektómie a trombektómie bližš.neurč.č.a.carotis	5I019.6	Embolektómie a trombektómie v. mesenterica inf.
5I010.1↔	Embolektóm.a trombekt. a.carotis com.a sinus carotic.	5I019.7	Embolektómie a trombektómie vv. hepaticae
5I010.2↔	Embolekt.a trombekt. a. carotis int., extrakraniál.č.	5I019.8↔	Embolektómie a trombektómie v. renalis
5I010.3↔	Embolekt.a trombekt. a.carotis externa	5I019.9↔	Embolektómie a trombektómie v. jugularis
5I010.4↔	Embolekt.a trombekt. a.vertebralis,extrakr.č.	5I019.a↔	Embolektómie a trombektómie v. pulmonalis
5I010.5↔	Embolekt. a trombekt. a.carotis,použitie stentu	5I019.b↔	Embolektómie a trombektómie v. subclavia
5I010.6↔	Embolekt. a trombekt.tepny hl.a krku,cievna protéza	5I019.c↔	Embolektómie a trombektómie v. axillaris
5I010.x↔	Embolektómie a trombektómie tepny hl. a krku,ost.	5I019.d↔	Embolektómie a trombektómie v. brachiocephalica
5I011.0↔	Embolektómie a trombektómie a.axillaris	5I019.e	Embolektómie a trombektómie v. cava superior
5I011.1↔	Embolektómie a trombektómie a.brachialis	5I019.f	Embolektómie a trombektómie v. cava inferior
5I011.2↔	Embolekt. a trombekt.tepny ramena,cievna protéza	5I019.g↔	Embolektómie a trombektómie v. iliaca communis
5I011.x↔	Embolektómie a trombektómie tepny ramena,ostatné	5I019.h↔	Embolektómie a trombektómie v. iliaca externa
5I012.0↔	Embolektómie a trombektómie a.ulnaris	5I019.i↔	Embolektómie a trombektómie v. iliaca interna
5I012.1↔	Embolektóm.a trombektómie arcus palmar.profund.	5I019.x↔	Embolektómie a trombektómie hlbkových žil, ostatné
5I012.2↔	Embolektómie a trombektómie arcus palm.superfic.	5I01b.01↔	Embolektómie a trombektómie na ciev.transpl.obličky,chir.
5I012.3↔	Embolektóm.a trombektómie aa.digit.palm.commun.	5I01b.02↔	Embolekt. a trombekt.na ciev.transpl.org.obličky,endov.
5I012.4↔	Embolektómie a trombektómie a.radialis	5I01b.11	Embolektómie a trombektómie na ciev.transpl.pečene,chir.
5I012.5↔	Embolektómie a trombektómie r.carpalis palm.	5I01b.12	Embolekt. a trombekt.na ciev.transpl.pečene,endov.
5I012.6↔	Embolektómie a trombektómie r.carpalis dorsal.	5I120.0↔	Endarterektómia a trombekt. bližš.neur.č. a.carotis
5I012.7↔	Embolektómie a trombektómie a.princeps pollic.	5I120.1↔	Endarterekt. a trombekt.arterektómia a.carot.com.a sin.car.
5I012.8↔	Embolekt. a trombekt.tepny predl.a ruky,cievna protéza	5I120.20↔	Endarterekt.a trombekt.arterekt. a.carot.int.ext.č.
5I012.x↔	Embolekt. a trombekt.tepny predlaktia a ruky,ost.	5I120.22↔	Direkt.enderektómia a.carotis int.s angioplast.protet.mat.
5I013.0	Embolektómie a trombektómie ascendent.aorty	5I120.23↔	Direktná endarterekt. a.carotis int. s angioplast.žilou
5I013.1	Embolektómie a trombektómie oblúka aorty	5I120.24↔	Direktná endarterektómia a.carotis int. s prim.sutúrou
5I013.2	Embolektómie a trombektómie torakál.aorty	5I120.25↔	Everzná endarterektómia a.carotis interna
5I013.3	Embolektómie a trombektómie abdominál.aorty	5I120.3↔	Endarterekt.a trombekt.arterekt. a.carotis ext.
5I013.4	Embolektómie a trombektómie aorty, použitie stentu	5I120.40↔	Endarterekt.a trombekt.arterekt. a.vertebral.extrakr.č
5I013.5	Embolektómie a trombektómie aorty, cievna protéza	5I120.4x	Endarterekt.a trombekt.arterekt. a.vertebralis,ost.
5I013.x	Embolektómie a trombektómie aorty, ostatné	5I120.5↔	Endarterekt.a trombekt.arterekt. a.carotis s použ.stentu
5I014.0↔	Embolektómie a trombektómie a. subclavia	5I120.6↔	Endarterekt.a trombekt.arterekt.tepny hl.a krku,ciev.protéza
5I014.1↔	Embolekt.a trombekt.truncus brachioceph.	5I120.8↔	Selektívna endarterektómia arteria carotis externa
5I014.2↔	Embolektómie a trombektómie a. pulmonalis	5I120.x↔	Endarterekt.a trombekt.arterekt.tepny hl.a krku,ostat.
5I014.3↔	Embolekt. a trombektómie tepny hrudníka,ciev.protéza	5I121.0↔	Endarterekt.a trombekt.arterekt. a.axillaris
5I014.x↔	Embolektómie a trombektómie tepny hrudníka,ost.	5I121.1↔	Endarterekt.a trombekt.arterekt. a.brachialis
5I015.0↔	Embolektómie a trombektómie aa. lumbales	5I121.2↔	Endarterekt.a trombekt.arterekt.tepny ramena,ciev.protéza
5I015.1↔	Embolektómie a trombektómie b.n.č. a.iliaca	5I121.x↔	Endarterekt.a trombekt.arterekt.tepny ramena,ostat.
5I015.2↔	Embolektómie a trombektómie a. iliaca communis	5I122.0↔	Endarterekt.a trombekt.arterekt. a.ulnaris
5I015.3↔	Embolektómie a trombektómie a. iliaca externa	5I122.1↔	Endarterekt.a trombekt.arterekt. a.radialis
5I015.4↔	Embolektómie a trombektómie a. iliaca interna	5I122.2↔	Endarterekt.a trombekt.arterekt.tepny predlk.a ruky,ciev.prot.
5I015.5↔	Embolekt.a trombekt.tepny panvy a trupu,ciev.protéza	5I122.x↔	Endarterekt.a trombekt.arterekt.tepny predlk.a ruky,ost.
5I015.x↔	Embolektómie a trombektómie tepny panvy a trupu,ost.	5I123.0	Endarterektómia a trombekt.arterektómia ascendent.aorty
5I016.0	Embolektómie a trombektómie truncus coeliacus	5I123.1	Endarterektómia a trombekt.arterektómia oblúka aorty
5I016.1	Embolektómie a trombektómie a. hepatica	5I123.2	Endarterektómia a trombekt.arterektómia torakál.aorty
5I016.2	Embolektómie a trombektómie a. gastrica	5I123.3	Endarterektómia a trombekt.arterektómia abdomin.aorty
5I016.3	Embolektómie a trombektómie a. lienalis	5I123.4	Endarterekt.a trombekt.arterektómia aorty,ciev.protéza
5I016.4↔	Embolektómie a trombektómie a. renalis	5I123.x	Endarterektómia a trombekt.arterektómia aorty, ostatné

51124.0↔	Endarterekt.a.trombendarterekt. a.subclavia	51137.2↔	Res. aneurizmy a. poplitea bez použ.protet.mat.
51124.1↔	Endarterekt.a.trombendarterekt. truncus brachioceph.	51137.x↔	Res.aneurizmy tep.stehna bez použ.prot.mat.;ost.
51124.2↔	Endarterekt.a.trombendarterekt a.pulmonalis	51138.0↔	Res. aneurizmy a. tibialis anterior bez použ.prot.mat.
51124.3↔	Endarterekt.a.trombendarterekt.tepny hrudníka,ciev.protéza	51138.1↔	Res. aneurizmy a. dorsalis pedis bez použ.protet.mat.
51124.x↔	Endarterekt.a.trombendarterekt.tepny hrudníka,ost.	51138.2↔	Res. aneurizmy a. tibialis posterior bez použ.protet.mat.
51125.0↔	Endarterekt.a.trombendarterekt. aa.lumbales	51138.3↔	Res. aneurizmy a. fibularis bez použ.protet.mat.
51125.1↔	Endarterekt.a.trombendarterekt. a.iliaca b.n.č.	51138.x↔	Res.aneur.tepien predkol.a.nohy b.použ.prot.mat.,ostat.
51125.2↔	Endarterekt.a.trombendarterekt. a.iliaca com.	51139.0↔	Res.aneurizmy v. femoralis bez použ.protet.mat.
51125.3↔	Endarterekt.a.trombendarterekt. a.iliaca ext.	51139.1↔	Res.aneurizmy v. poplitea bez použ.protet.mat.
51125.4↔	Endarterekt.a.trombendarterekt. a.iliaca int.	51139.2	Res.aneurizmy v. portae bez použ.protet.mat.
51125.5↔	Endarterekt.a.trombendarterekt.aa.panvy a.trupu,ciev.prot.	51139.3↔	Res.aneurizmy v. gastrica bez použ.protet.mat.
51125.x↔	Endarterekt.a.trombendarterekt.tepny panvy a.trupu,ost.	51139.4	Res.aneurizmy v. lienalis bez použ.protet.mat.
51126.0	Endarterekt.a.trombendarterekt.truncus coeliacus	51139.5	Res.aneurizmy v. mesenterica super. bez použ.protet.mat.
51126.1	Endarterekt.a.trombendarterekt.a.hepatica	51139.6	Res.aneurizmy v. mesenterica inf. bez použ.protet.mat.
51126.2	Endarterekt.a.trombendarterekt.a.gastrica	51139.7	Res.aneurizmy vv. hepaticae bez použ.protet.mat.
51126.3	Endarterekt.a.trombendarterekt.a.lienalis	51139.8↔	Res.aneurizmy v. renalis bez použ.protet.mat.
51126.4↔	Endarterekt.a.trombendarterekt.a.renalis	51139.9↔	Res.aneurizmy v. jugularis bez použ.protet.mat.
51126.5	Endarterekt.a.trombendarterekt. a.mesenter.sup.	51139.a↔	Res.aneurizmy v. pulmonalis bez použ.protet.mat.
51126.6	Endarterekt.a.trombendarterekt. a.mesenter.inf.	51139.b↔	Res.aneurizmy v. subclavia bez použ.protet.mat.
51126.7	Endarterekt.a.trombendarterekt.viscerál.tepny,ciev.protéza	51139.c↔	Res.aneurizmy v. axillaris bez použ.protet.mat.
51126.x↔	Endarterekt.a.trombendarterekt.viscerál.tepny,ost.	51139.d↔	Res.aneurizmy v. brachiocephalica bez použ.protet.mat.
51127.0↔	Endarterekt.a.trombendarterekt. a.femoralis	51139.e	Res.aneurizmy v. cava superior bez použ.protet.mat.
51127.1↔	Endarterekt.a.trombendarterekt. a.prof.femoris	51139.f	Res.aneurizmy v. cava inferior bez použ.protet.mat.
51127.2↔	Endarterekt.a.trombendarterekt. a.poplitea	51139.g↔	Res.aneurizmy v. iliaca communis bez použ.protet.mat.
51127.3↔	Endarterekt.a.trombendarterekt.tepny stehna,ciev.protéza	51139.h↔	Res.aneurizmy v. iliaca externa bez použ.protet.mat.
51127.x↔	Endarterekt.a.trombendarterekt.tepny stehna,ost.	51139.i↔	Res.aneurizmy v. iliaca interna bez použ.protet.mat.
51128.0↔	Endarterekt.a.trombendarterekt. a.tibialis anter.	51139.x↔	Res.aneurizmy hĺbkových žíl bez použ.prot.mat.,ost.
51128.1↔	Endarterekt.a.trombendarterekt. aa.recurrentes	5113x↔	Res. aneurizmy bez použ.protetického materiálu;ostatné
51128.2↔	Endarterekt.a.trombendarterekt. a.dorsalis pedis	51140.0↔	Res.ane.a.carotis.b.n.č.(okr.aneur.aor.)s intpoz.
51128.3↔	Endarterekt.a.trombendarterekt. a.tibialis poster.	51140.1↔	Res.ane.a.carotis.com.a.sinus car.(okr.aneur.aor.)s intpoz.
51128.4↔	Endarterekt.a.trombendarterekt. a.fibularis	51140.2↔	Res.ane.a.carotis.int.extra.č.(okr.aneur.aor.)s intpoz.
51128.5↔	Endarterekt.a.trombendarterekt. a.plantaris medial.	51140.3↔	Res.ane.a.carotis ext.(okr.aneur.aor.)s intpoz.
51128.6↔	Endarterekt.a.trombendarterekt. a.plantaris later.	51140.x↔	Res.aneur.tepien hlavy a krku(okr.aneur.aor.)s intpoz.,ost.
51128.7↔	Endarterekt.a.trombendarterekt.aa.predkol.a.nohy,ciev.prot.	51141.0↔	Res.ane.a.axillaris(okr.aneur.aor.)s intpoz.
51128.x↔	Endarterekt.a.trombendarterekt.tepny predk.a.nohy,ost.	51141.1↔	Res.ane.a.brachialis(okr.aneur.aor.)s intpoz.
5112x↔	Endarterekt.a.trombendarterekt.ost.	51141.x↔	Res.aneurizmy tepien ramena(okr.aneur.aor.)s intpoz.,ost.
51130.0↔	Res.aneurizmy.a.car.bliž.neur.č. bez použ.protet.mat.	51142.0↔	Res.ane.a.ulnaris(okr.aneur.aor.)s intpoz.
51130.1↔	Res.aneur.a.carotis.com.a.sinus car.bez použ.prot.mat.	51142.1↔	Res.ane.a.radialis(okr.aneur.aor.)s intpoz.
51130.2↔	Resek.aneurizy.a.carotis.int.extrakr.č. bez použ.prot.mat.	51142.x↔	Res.ane.tepien predlaktia a ruky(okr.aneur.aor.)s intpoz.,ost.
51130.3↔	Res.aneur.a.carotis ext. bez použ.prot.mat.	51143.01	Res.ascendent.aorty s interpozitom, lineárna protéza
51130.4↔	Res.aneur.a.vertabr.extrakr.č. bez použ.prot.mat.	51143.02	Res.ascendent.aorty s interpoz., lineár.protéza pri aneur.
51130.x↔	Res.aneurizmy tepny hlavy a krku bez použ.protet.mat.,ost.	51143.0x	Res.ascendent.aorty s interpozitom, ostatné
51131.0↔	Res.aneurizmy a.axillaris bez použ.protetic.mat.	51143.11	Res.ascend.aorty s interp. s reimpl.koron.tepien, lineár.prot.
51131.1↔	Res.aneurizmy a.brachialis bez použ.protet.mat.	51143.12	Res.asc.aor.s interp.s reimpl.koron.aa.,lin.protéza p.aneur
51131.x↔	Res.aneurizmy tepny ramena bez použ.prot.mat.,ost.	51143.1x	Res.ascend. aorty s interpoz. s reimpl.koronár.tepien, ost.
51132.0↔	Res.aneurizmy a.ulnaris bez použ.protetic.mat.	51143.21	Resekcia torakálnej aorty s interpozitom, lineár. protéza
51132.1↔	Res.aneurizmy a.radialis bez použ.prot.mat.	51143.22	Res.torak.aorty s interp.,lineár.protéza pri aneurizme
51132.x↔	Res.aneurizmy tepny predi.a.ruky bez použ.prot.mat.,ost.	51143.2x	Resekcia torakálnej aorty s interpozitom, ostatné
51133.0	Res.aneurizmy ascendent.aorty bez použ.prot.mat	51143.31	Res.torakoabdom.aorty s interp. lineárna protéza
51133.1	Res.aneurizmy torakál.aorty bez použ.prot.mat.	51143.32	Res.torakoabdom.aorty s interp., lin.protéza pri aneurizme
51133.2	Res.aneurizmy abdominál.aorty bez použ.prot.mat.	51143.3x	Resekcia torakoabdom.aorty s interpozitom, ostatné
51133.x	Res.aneurizmy aorty bez použ.prot.mat.,ost.	51143.42	Res.abdom.aorty s interpoz.suprarenál.,lin.prot. pri aneur.
51134.0↔	Res.aneurizmy a.subclavia bez použ.prot.mat.	51143.43	Res.abdominál.aorty s aortobilickým interp.suprarenálne
51134.1↔	Res.aneurizmy truncus brachioceph.bez použ.prot.mat.	51143.44	Res.abdominál.aorty s aortobifemorál.interp.,bajp.supraren.
51134.2↔	Res.aneurizmy a.pulmonalis bez použ.prot.mat.	51143.4x	Res.abdomin.aorty s interpoz.suprarenálne,ostatné
51134.x↔	Res.aneurizmy tepny hrudníka bez použ.protetic.mat.,ost.	51143.52	Res.abdomin.aorty s interpoz.infrarenál.,lin.prot.pri aneur.
51135.0↔	Res.aneurizmy a.iliaca comm. bez použ.prot.mat.	51143.53	Res.abdominál.aorty s aortobil.interpozitom infrarenálne
51135.1↔	Res.aneurizmy a.iliaca ext. b.použ.prot.mat.	51143.54	Res.abdomin.aorty s aortobifemor.interpozit,bajp.infraren.
51135.2↔	Res.aneurizmy a.iliaca int. b.použ.prot.mat.	51143.5x	Res.abdomin.aorty s interpoz.infrarenálne,ostatné
51135.x↔	Res.aneurizmy tepny panvy a.trupu b.použ.prot.mat,ost.	51143.62	Res.abdom.aorty bez b.u. s interp.,lineár.protéza p.aneur.
51136.0	Res.aneurizmy truncus coeliacus bez použ.prot.mat.	51143.6x	Res.abdom.aorty bez bližš.urč. s interp. ostatné
51136.1	Res.aneurizmy a.hepatica bez použ.prot.mat.	51143.7	Res.ascend.aor.,aort.oblúka/descend.aor.s interpoz.,hybrid
51136.2	Res.aneurizmy a.gastrica bez použ.prot.mat.	51143.80	Res.asc.aort.aort.obl/tor.aor.s interp:hybr.endov.impl1 st.-pr
51136.3	Res.aneurizmy a.lienalis bez použ.prot.mat.	51143.81	Res.asc.aort.aort.obl/tor.aor.s interp:hybr.endov.impl2 st.-pr
51136.4↔	Res.aneurizmy a.renalis bez použ.prot.mat.	51143.82	Res.asc.aort.aort.obl/tor.aor.s interp:hybr.endov.impl3a vi.st
51136.5	Res.aneurizmy a. mesenterica super. bez použ.prot.mat.	51143.90	Res.torakoabd.aorty s interp:hybrid.endov.impl1 st.-pr.
51136.6	Res.aneurizmy a. mesenterica inf. bez použ.prot.mat.	51143.91	Res.torakoabd.aorty s interp:hybrid.endov.impl2 st.-pr.
51136.x↔	Res.aneurizmy viscerál.tepny bez použ.prot.mat.,ost.	51143.92	Res.torakoabd.aorty s interp:hybrid.endov.impl3 a viac st
51137.0↔	Res.aneurizmy a. femoralis bez použ.protet.materiálu	51143.x	Res.aorty s interpozitom,ostatné
51137.1↔	Res. neurizmy a. profunda femoris bez použ. protet.mat.	51144.0↔	Res.aneur.a.subclavia(okr.aneur.aor.)s intpoz.

5144.1↔	Res.ane.truncus brachioceph.(okr.aneur.aor.)s intpoz.	51514.5	Bajpasové OP aorty pom.žily:aortofemorálny bajp.
5144.2↔	Res.ane.a.pulmonalis(okr.aneur.aor.)s intpoz.	51514.6	Bajpasové OP aorty pom.žily:aortopopliteálny bajp.
5144.x↔	Res.ane.tepien hrudníka(okr.aneur.aor.)s intpoz.,ost.	51514.x	Bajpasové OP aorty pomocou žily:ostatné
5145.0↔	Res.ane.b.n.č. a. iliaca(okr.aneur.aor)s interpoz.	51515.0	Bajpas.OP a.iliaca a viscerál.aa.pom.žily:iliakoiliakál.bajp
5145.1↔	Res.aneur. a. iliaca communis(okr.aneur.aor)s interpoz.	51515.1	Bajpas.OP a.iliaca a viscerál.aa.pom.žily:iliakoifemorál.bajp
5145.2↔	Res.aneur. a. iliaca externa(okr.aneur.aor)s interpoz.	51515.2	Bajp.OP a.iliaca a viscer.aa.pom.žily:iliakopoplit.bez špecif.
5145.3↔	Res.aneur. a. iliaca interna(okr.aneur.aor)s interpoz.	51515.3	Bajp.OP a.iliaca a viscer.aa.pom.žily:iliakopoplit.nad kolen.
5145.x↔	Res.aneur.tepien panvy a trupu(okr.aneur.aort.)s inter.,ost.	51515.4	Bajpas.OP a.iliaca a visce.aa.pom.žily:iliakopoplit.pod kol.
5146.0	Res.aneur. trunc.coeliacus(okr.aneur.aor)s interpoz.	51515.5	Bajpas.OP a.iliaca a viscerál.aa.pom.žily:iliakokurál.bajp.
5146.1	Res.aneur. a. hepatica(okr.aneur.aor)s interpoz.	51515.6	Bajpas.OP a.iliaca a visce.aa.pom.žily:obturát.bajp,extraan
5146.2	Res.aneur. a. gastrica(okr.aneur.aor)s interpoz.	51515.7	Bajpas.OP a.iliaca a viscerál.aa.pom.žily:a. renalis
5146.3	Res.aneur. a. lienalis(okr.aneur.aor)s interpoz.	51515.8	Bajpas.OP a.iliaca a viscerál.aa.pom.žily:iné viscerál.tepny
5146.4↔	Res.aneur. a. renalis(okr.aneur.aor)s interpoz.	51515.x	Bajpas.OP a.iliaca a viscerál.tepny pom.žily:ostatné
5146.5	Res.ane. a. mesenterica super.(okr.aneur.aor)s interpoz.	51516.0	Bajpas.OP a.femoralis pom.žily:femorofemorál.bajp.
5146.6	Res.aneur. a. mesenterica infer.(okr.aneur.aor)s interpoz.	51516.1	Bajpas.OP a.femoral.pom.žily:femoropopliteál.bez špecif.
5146.x↔	Res.aneur. viscerál.tepien(okr.aneur.aor)s interpoz.,ost.	51516.2	Bajp.OP a.femoral.pom.žily:femoropopliteál.nad kolenom
5147.0↔	Res.ane. a. femoralis(okr.aneur.aor)s interpoz.	51516.3	Bajp.OP a.femoralis pom.žily:popliteotrunkál.bajp
5147.1↔	Res.aneur. a. profunda femoris(okr.aneur.aor)s interpoz.	51516.4	Bajpas.OP a.femoralis pom.žily:femorokurál.bajp.
5147.2↔	Res.aneur. a. poplitea(okr.aneur.aor)s interpoz.	51516.5	Bajpas.OP a.femoralis pom.žily:femoropedálny bajp.
5147.x↔	Res.aneur.tepien stehna(okr.aneur.aort)s interpoz.,ost.	51516.6	Bajp.OP a.femoralis pom.žily:femorofemorál.,extraanat.
5148.0↔	Res.ane. a. tibialis anterior(okr.aneur.aor)s interpoz.	51516.x	Bajpas.OP a.femoralis pom.žily: ostatné
5148.1↔	Res.ane. a. tibialis posterior(okr.aneur.aor)s interpoz.	51517.0	Bajpas.OP a.poplitea pom.žily:popliteopopliteál.bajp.
5148.2↔	Res.ane. a. fibularis(okr.aneur.aor)s interpoz.	51517.1	Bajpas.OP a.poplitea pom.žily:popliteotrunkál.bajp.
5148.x↔	Res.aneur.tepien predkol.a nohy(okr.aneur.aor)s interpo.,ost.	51517.2	Bajpas.OP a.poplitea pom.žily:popliteokurál.bajp.
5149.0↔	Res.ane. v. femoralis(okr.aneur.aor)s interpoz.	51517.3	Bajpas.OP a.poplitea pom.žily:popliteopedál.bajp.
5149.1↔	Res.ane. v. poplitea(okr.aneur.aor)s interpoz.	51517.x	Bajpas.OP a.poplitea pom.žily:ostatné
5149.2	Res.ane. v. portae(okr.aneur.aor)s interpoz.	51518	Bajpas.OP artérie nohy pom.žily
5149.3↔	Res.ane. v. gastrica (okr.aneur.aor)s interpoz.	51519	Bajpas.OP vény pomocou žily
5149.4	Res.aneuryzmy v. lienalis(okr.aneur.aor)s interpoz.	51521.0↔	Bajpas.OP aa.hlavy a krku pom.protézy:a. carotis-interpoz.
5149.5	Res.ane. v. mesenterica super.(okr.aneur.aor)s interpoz.	51521.1↔	Bajpas.OP aa.hlavy,krku p.protézy:karotic.bajp.extraanat.
5149.6	Res.ane. v. mesenterica infer.(okr.aneur.aor)s interpoz.	51521.2↔	Bajpas.OP aa.hlavy,krku p.protézy:karot-subklaviál.bajp
5149.7	Res.ane. vv. hepaticae(okr.aneur.aor)s interpoz.	51521.3↔	Bajpas.OP aa.hlavy,krku p.protézy:karot.-vertebr.bajp.
5149.8↔	Res.ane. v. renalis(okr.aneur.aor)s interpoz.	51521.4	Bajpas.OP aa.hlavy,krku p.prot:karot.-subklaviál.extraanat.
5149.9↔	Res.ane. v. jugularis(okr.aneur.aor)s interpoz.	51521.5	Bajp.OP aa.hlavy,krku p.protézy:aorto-karotický extraanat
5149.a↔	Res.ane. v. pulmonalis (okr.aneur.aor)s interpoz.	51521.x↔	Bajpas.OP artérie hlavy a krku pom.protézy:ost.
5149.b↔	Res.ane. v. subclavia(okr.aneur.aor)s interpoz.	51522.0↔	Bajpas.OP tepny ramena pomocou protézy:a.subclavia
5149.c↔	Res.aneuryzmy v. axillaris(okr.aneur.aor)s interpoz.	51522.1↔	Bajp.OP aa.ramena p.protézy:a.subcl-a.subclavia,extraanat.
5149.d↔	Res.ane. v. brachiocephalica(okr.aneur.aor)s interpoz.	51522.2↔	Bajpas.OP tepny ramena pom.protézy:subclaviofemorál.
5149.e	Res.ane.v. cava superior(okr.aneur.aor)s interpoz.	51522.3↔	Bajpas.OP aa.ramena pom.protézy:subclaviobifemorálny
5149.f	Res.aneur.v. cava inferior (okr.aneur.aor)s interpoz.	51522.4↔	Bajpas.OP tepny ramena pomocou protézy:a.axillaris
5149.g↔	Res.ane. v. iliaca communis (okr.aneur.aor)s interpoz.	51522.5↔	Bajpas.OP aa.ram.p.protézy:a.axillaris-a.axillaris,extraanat.
5149.h↔	Res.ane. v. iliaca externa(okr.aneur.aor)s interpoz.	51522.6↔	Bajpas.OP tepny ramena pom.protézy:axillofemorál.bajp.
5149.i↔	Res.ane. v. iliaca interna(okr.aneur.aor)s interpoz.	51522.7↔	Bajpas.OP aa.rame.p.protézy:axillofemor.,extraanat.
5149.x↔	Res.ane. hĺbkových žíl (okr.aneur.aor)s interpoz., ostatné	51522.x↔	Bajpas.OP tepny ramena pomocou protézy:ostatné
514x↔	Resekcia aneuryzmy (okr.aneur.aor)s interpoz.,ostatné	51523↔	Bajpas.OP tepny hornej končatiny pomocou protézy
5163.3	Sutúra abdominálnej aorty	51524.0↔	Bajpas.OP aorty pomocou protézy:aorta-a.carotis
5175.2↔	Ligatúra a. iliaca communis	51524.1↔	Bajpas.OP aorty pomocou protézy:aorta-a.subclavia
51a1.70↔	Korekcia kinkingu a. carotis interna	51524.2	Bajpas.OP aorty pomocou protézy:aortoortál.bajp
51a1.71↔	Korekcia kinkingu a. vertebralis	51524.3↔	Bajpas.OP aorty pomocou protézy:aortoiliakálny b.
51a1.7x↔	Korekcia kinkingu, iná	51524.4	Bajpas.OP aorty pomocou protézy:aortoiliofemorálny b.
51511.0	Bajpas.OP tepny hlavy a krku pom.žily:a.carotis	51524.5↔	Bajpas.OP aorty pomocou protézy:aortofemorálny bajp.
51511.1	Bajpas.OP aa.hlavy a krku pom.žily:a.carotis-a. carotis	51524.6↔	Bajpas.OP aorty pomocou protézy:aortopopliteálny
51511.2	Bajpas.OP aa.hlavy a krku pom.žily:a.carotis-a.subclavia	51524.7	Bajpas.OP aorty pom.protézy:aorto-viscerálny bajpas
51511.3	Bajpas.OP aa.hlavy a krku pom.žily:a.carotis-a.vertebralis	51524.8↔	Bajpas.OP aorty pomocou protézy, aortoiliakál.bajpas
51511.x	Bajpas.OP artérie hlavy a krku pom.žily:ostatné	51524.9↔	Bajpas.OP aorty pom.protézy:aortobifemorál.bajpas
51512.0	Bajpas.OP tepny ramena pomocou žily: a. subclavia	51524.x↔	Bajpas.OP aorty pomocou protézy: ostatné
51512.1	Bajpas.OP aa.ramena pom.žily:a.subclavia,extraanat.	51525.0↔	Bajpas.OP a.iliaca,viscerál.aa.p.protézy:iliakoiliakálny bajp.
51512.2	Bajpas.OP aa.ramena pom.žily:subclaviofemorálny bajp.	51525.00	Bajpas.OP pomocou protézy:cross-bajpas iliakoiliakálny
51512.3	Bajpas.OP aa.ramena pom.žily:subclaviobifemor.bajp.	51525.1↔	Bajpas.OP a.iliaca,viscerál.aa.p.protézy:iliakoifemorálny baj.
51512.4	Bajpas.OP aa.ramena pom.žily: a.axillaris	51525.10	Bajpas.OP pomocou protézy:cross-bajpas iliakofemorálny
51512.5	Bajpas.OP aa.ramena pom.žily:a.axillaris,extraanat.	51525.2↔	Bajpas.OP a.iliaca,viscerál.aa.p.protézy:iliakopopl.b.špecif.
51512.6	Bajpas.OP aa.ramena pom.žily:axillofemorál.bajp.	51525.3↔	Bajpas.OP a.iliaca,viscerál.aa.p.protézy:iliakopopl.nad kol.
51512.7	Bajpas.OP aa.ramena pom.žily:axillobifemor.,extraanat.	51525.4↔	Bajpas.OP a.iliaca,viscerál.aa.p.protézy:iliakopopl.pod kol.
51512.x	Bajpas.OP aa.ramena pom.žily:ostatné	51525.5↔	Bajpas.OP a.iliaca,viscerál.aa.p.protézy:iliakokurálny bajp.
51513	Bajpas.OP tepny hornej končatiny pomocou žily	51525.6↔	Bajp.OP a.iliaca,visce.aa.p.protézy:obturátor.baj.extraanat.
51514.0	Bajpasové OP aorty pomocou žily:aorta -a.carotis	51525.7↔	Bajpas.OP a.iliaca,viscerál.aa.p.protézy:a.renalis
51514.1	Bajpasové OP aorty pomocou žily:aorta -a.subclavia	51525.8↔	Bajpas.OP a.iliaca,viscerál.aa.p.protézy:iné viscerál.tepny
51514.2	Bajpasové OP aorty pom.žily:aortoortálny bajp.	51525.x↔	Bajpas.OP a.iliaca a viscerálne aa. pom.protézy:ost.
51514.3	Bajpasové OP aorty pom.žily:aortoiliakálny bajp.	51526.0↔	Bajpas.OP a.femoralis pom.protézy:femorofemorál.bajp.
51514.4	Bajpasové OP aorty pom.žily:aortoiliofemorál.bajp.	51526.1↔	Bajpas.OP a.femoral.p.protézy:femoropopliteálny bez špec.

51526.2↔	Bajp.OP a.femoralis p.protézy:femoropopliteál.nad kolenom	5f61c.2	Reoperácia medzistavc.platn.s radikulózou pri recidíve
51526.3↔	Bajp.OP a.femoralis p.protézy:femoropopliteál.pod kolenom	5f61c.3	Reviz.OP medzistavc.plat.pre poop.kompl.v rane(hem., inf)
51526.4↔	Bajpas.OP a.femoralis pom.protézy:femorokrurál.bajp.	5f61d	Perkutánná redukcia objemu platničky
51526.5↔	Bajpas.OP a.femoralis pomocou protézy:femoropedálny	5f61x	Ost.OP z poškodenej medzistavcovej platničky
51526.6↔	Bajpas.OP a.femoralis p.protézy:femorofemoral.extraanar.	5f620	Excizia spondylofytu (osteofytu)
51526.x↔	Bajpas.OP s. femoralis pomocou protézy:ostatné	5f621	Parciálna excizia tela stavca chrčtice
51527.0↔	Bajpas.OP a.poplitea pom.protézy:popliteopoplit.bajp.	5f622	Totálna excizia tela stavca chrčtice
51527.1	Bajpas.OP a.poplitea pom.protézy:popliteotrunkálny b.	5f623	Resekcia Dens epistrophei pošk.kost.a kĺb.tkaniva chrčtice
51527.2	Bajpas.OP a.poplitea pom.protézy:popliteokrurál.bajp.	5f624	Parciálna artrektómia
51527.3↔	Bajpas.OP a.poplitea pom.protézy:popliteopedálny b.	5f625	Totálna artrektómia
51527.x↔	Bajpas.OP a.poplitea pom.protézy:ostatné	5f626	Foraminektómia
51528↔	Bajpas.OP tepny nohy pomocou protézy	5f627	Exc.z pošk.kost.a kĺb.tkan.viac.segm.stavcov a nalieh.štrukt
51529	Bajpas.OP žily pomocou protézy	5f628	Exc.z pošk.kost.a kĺb.tkan.stavc.oblúka
5152a	Bajpas.OP p.protézy:dočas.arterio-arteriálny shunt (perop.)	5f629	Exc.z pošk.kost.a kĺb.tkan.chrb:stav.oblúk a nalieh.štr.
5m124	Rozšírená disekcia cervikálnych LU;jednostranne	5f62x	Exc.z pošk.kost.a kĺb.tkan.chrb:ostatné
5n300.0	Vytv.dvojložk.jejunostómie ako samost.v:lpt.	5f690	Odstránenie osteosyntetického materiálu z chrčtice
5n300.2	Vytv.dvojložk.jejunostómie ako samost.v:lsk.	5f691.1	Implantácia platničkovej endoprotézy:1 segment
5n300.4	Vytv.dvojložk.jejunostómie ako samost.v:konver.lsk-lpt	5f691.2	Implantácia platničkovej endoprotézy:2 segmenty
5n301.0	Vyt.dvojložk.ileostómie ako sam.v:lpt.	5f691.3	Implantácia platničkovej endoprotézy: 3 segmenty
5n301.2	Vyt.dvojzl.ileostómie ako sam.výk:lsk.	5f691.4	Implantácia platničkovej endoprotézy:4 a viac segm.
5n301.4	Vyt.dvojzl.ileostómie ako sam.v: konver.lsk-lpt	5f692	Revízia náhrady medzistavcovej platničky (bez výmeny)
5n302.0	Vyt.dvojzl.ascendostómie ako sam.výk:lpt.	5f693	Výmena endoprotézy medzistavcovej platničky
5n302.2	Vyt.dvojložk.ascendostómie ako sam.v:lsk.	5f694	Odstránenie endoprotézy medzistavcovej platničky
5n302.4	Vyt.dvojzl.ascendostómie ako sam.v:konver.lsk-lpt.	5f695	Revízia po operácii chrčtice
5n303.0	Vyt.dvojzl.transverzostómie ako sam.výk:lpt.	5f696.1	Dekompresia miešneho kanála uvoľnením kosti:1 segment
5n303.2	Vyt.dvojložk.transverzostómie ako sam.v:lsk.	5f696.2	Dekompresia miešneho kanála uvoľnením kosti:2 segmenty
5n303.4	Vyt.dvojzl.transverzostómie ako sam.v:konver.lsk-lpt.	5f696.3	Dekompresia miešneho kanála uvoľnením kosti:3 segmenty
5n304.0	Vyt.dvojzl.descendostómie ako sam.výk:lpt.	5f696.4	Dekompresia mieš.kanála uvoľnením kosti:4 a viac segm.
5n304.2	Vyt.dvojložk.descendostómie ako sam.v:lsk.	5f697	Uvoľnenie mieš.kanála po korekcii deformít v prvom sedení
5n304.4	Vyt.dvojzl.descendostómie ako sam.v:konver.lsk-lpt	5f698	Kompex.kombi.ventr.a dorz.rekonšt.chrbt.s fúziou(360st.)
5n305.0	Vyt.dvojzl.sigmoideostómie ako sam.v:lpt.	5f699.1	Vertebroplastika:1stavce
5n305.2	Vyt.dvojzl.sigmoideostómie ako sam.výk:lsk.	5f699.2	Vertebroplastika:2stavce
5n305.4	Vyt.dvojzl.sigmoideostómie ako sam.v:konver.lsk-lpt	5f699.3	Vertebroplastika:3stavce
5n30x.0	Vytv.dvojložk.enterost.ako samost.v:ost:lpt.	5f699.4	Vertebroplastika:4 a viac stavcov
5n30x.2	Vytv.dvojzl.enterost.ako samost.výk:ost:lsk.	5f69a.1	Kyfoplastika:1stavce
5n30x.4	Vytv.dvojzl.enterost.ako samost.v:ost:konver.lsk-lpt.	5f69a.2	Kyfoplastika:2stavce
5n332.0	Reimplantácia na enterostómii duodenum - duodenum	5f69a.3	Kyfoplastika:3stavce
5n332.1	Reimplantácia na enterostómii jejunum - jejunum	5f69a.4	Kyfoplastika:4 a viac stavcov.
5n332.2	Reimplantácia na enterostómii ileum - ileum	5f69b.1	Impl.medzitřňového rozvierača na chrčtici:1 segment
5n332.3	Reimplantácia na enterostómii hrubé črevo - hrubé črevo	5f69b.2	Impl.medzitřňového rozvierača na chrčtici:2 segm.
5n335.0	Korektúra parastomiál.hernie duodena	5f69b.3	Impl.medzitřňového rozvierača na chrčtici:3 a viac segm.
5n335.1	Korektúra parastomiál.hernie jejuna	5f69c.1	Vým.medzitřň.rozvierača na chrčtici:1 segm.
5n335.2	Korektúra parastomiál.hernie ilea	5f69c.2	Vým.medzitřň.rozvierača na chrčtici:2 segm.
5n335.3	Korektúra parastomiál.hernie hrub.čreva	5f69c.3	Vým.medzitřň.rozvierača na chrčtici:3 a v.segm.
5n33a.0	Obn.kontin.čr.pri dvojlz.jejunostómii	5f69d.1	Odstr.medzitřň.rozvierača z chrčtice:1 segm.
5n33a.1	Obn.kontin.čr.pri dvojlz.ileostómii	5f69d.2	Odstr.medzitřň.rozvierača z chrčtice:2 segm.
5n33a.2	Obnov.kontinuity.čr.pri dvojlz.kolostómii	5f69d.3	Odstr.medzitřň.rozvierača z chrčtice:3 a v.segm.
5n33b.1	Obn.kontinuity čr.pri terminál.ileostómii	5f69e	Odobr.chondrocyt.z chrčtice na kultiváciu ako samost.základ
5n33b.2	Obn.kontin.čreva pri terminál.kolostómii	5f69f.1	Impl.in vitro vypest.tk.kult.do medzist.platničky:1seg.
5n92b	Resekcia mesentéria	5f69f.2	Impl.in vitro vypest.tk.kult.do medzist.platničky:2seg.
5n92c	Omentektómia peritoneálneho tkaniva	5f69f.3	Impl.in vitro vypest.tk.kult.do medzist.platničky:3 a viac seg.
5n92d.0	Parciál.parietálna peritoneálna ektómia peritoneál.tk.	5f900↔	Replantácia v oblasti nad laktom
5n92d.2	Lok.parietálna peritoneálna ektómia peritoneál.tk.	5f901↔	Replantácia v oblasti lakťa
5n92e	Res.tk.z bruš.reg.bez orgán.priadenia:intraperit.	5f902↔	Replantácia v oblasti predlaktia
5n933	Plastická rekonštrukcia omenta	5f903↔	Replantácia v oblasti zápästia
5f600	Incízie pri chorob.zmen.kost.a kĺb.tk.chrb:debridem.	5f904↔	Replantácia v oblasti strednej časti ruky
5f601	Incízie pri chorob.zmen.kost.a kĺb.tk.chrb:sekvester.	5f905↔	Replantácia palca ruky
5f602	Incízie pri chorob.zmen.kost.a kĺb.tk.chrb:denerv.faciet	5f906↔	Replantácia v oblasti prstov ruky
5f603	Incízie pri chorob.zmen.kost.a kĺb.tk.chrb:odstr.cudz.tel.	5f90x↔	Replantácia v oblasti HK, ostatné
5f604	Incízie pri chorob.zmen.kost.a kĺb.tk.chrb:drenáž	5f910↔	Replantácia v oblasti stehna
5f605	Incízie pri chorob.zmen.kost.a kĺb.tk.chrb:rev.fist.	5f911↔	Replantácia v oblasti kolena
5f606	Incízie pri chorob.zmen.kost.a kĺb.tk.chrb:rev.fist.sekvestrot.	5f912↔	Replantácia v oblasti predkolena
5f60x	Incízie pri chorob.zmen.kost.a kĺb.tk.chrb:ostatné	5f913↔	Replantácia v oblasti členka
5f61a.1	Excizia z poškod.medzistavc.platničky(bez ďalších op.)	5f914↔	Replantácia v oblasti stredy šlapy
5f61a.2	Exc.z poškod.medzistavc.platn.,odstr.volného sekvestra	5f915↔	Replantácia prstu nohy
5f61a.3	Exc.z poškod.medzistavc.plat. s radikulár.dekompresiou	5f91x↔	Replantácia v oblasti DK,ostatné
5f61a.4	Exc.z poškod.extraforaminál.ulož.medzistavc.platničky	5f920↔	Amputácia intertorakoskopulárna
5f61b.1	Perkut.exc.z poškod.medzistavc.platničky bez esk	5f921↔	Exartikulácia v ramennom kĺbe
5f61b.2	Perkut.exc.z poškod.medzistavc.platničky s esk	5f922↔	Amputácia v oblasti ramena
5f61c.1	Reoperácia medzistavcovej platničky pri recidíve	5f923↔	Exartikulácia v laktovom kĺbe

5f924↔	Amputácia v oblasti predlaktia	5u124.0	Subkutánná mastektómia
5f930↔	Exartikulácia v oblasti zápästia	5u124.1	Subkutánná mastektómia s excíziou mamiily
5f940↔	Hemipelvektómia	5u210.1↔	Korekcia asymetrie prsníka vloženími implantátů
5f941↔	Nekompletná hemipelvektómia	5u210.2↔	Korekcia asymetrie prsníka vloženími implantátů-expandéru
5f942↔	Exartikulácia v bedrovom kĺbe	5u210.7↔	Korekcia asymetrie prsníka aplikáciou autológneho tuku
5f943↔	Amputácia v oblasti stehna	5u211.3↔	Rekonštrukcia prsníka muskulokutánnym lalokom
5f944↔	Amputácia v oblasti proximálneho stehna	5u211.4↔	Rek.prsníka musk-kut.lal.m.laticsimus dorsi a protet.mat.
5f945↔	Amputácia v oblasti stredného a distálneho stehna	5u211.5↔	Rek.prsníka musk-kut.lal.m.rectus abdominis a protet.mat.
5f946↔	Amputácia v oblasti kolena	5u211.7↔	Rekonštr.prsníka aplik.autológ.tuku a exter.expanz.systému
5f947↔	Exartikulácia kolena	5u211.x↔	Rekonštr.prsníka i.musk-kut.lal.a protetickým mat.
5f948↔	Amputácia v oblasti predkolena	5u212.1↔	Rekonštr.prsníka aplik.autológ.tuku/kmeň.buniek
5f949↔	Amputácia v oblasti proximálneho predkolena	5u213.1↔	Rekonštrukcia prsníka s použitím kožného transplantátu
5f94a↔	Amputácia v oblasti stredného predkolena	5u213.2↔	Rekonštrukcia prsníka miestnymi lalokmi
5f990	Borggreveplastika na pohybovom aparáte	5u213.3↔	Rek.prsníka s pou.miestnej lalok.plast.a kož.transplantátu
5f991	Debridement mäkk.č.pohyb.aparátu, viacvrstvový	5u213.4↔	Rekonštr.prsníka s použitím štepu/lalokovej plastiky
5f993	Implantácia konektora na endo-exo-protézu pohyb.aparátu	5u213.5↔	Rekonštr.prsníka mikrochir.prenosom z iných lokalít tela
5u121↔	Simplexná mastektómia bez axilár.lymfadenektómie	5u214.2↔	Redukčná mamoplastika s transplantáciou areoly
5u123.01	Radikálna mastektómia bez resekcii mm.pectorales	5u216.1↔	Zväčšenie prsníka vloženími implantátů
5u123.02	Radikálna mastektómia s resekciami mm.pectorales	5u216.7	Zväčšenie prsníka aplikáciou autológneho tuku
5u123.2	Resekcia lokálnej recidívy karcinómu prsníka	8f606.4	RF ablácia stavca transpedikulárnym prístupom
5u123.x	Radikálna mastektómia:ostat.	8r925	Perkutánná fenestrácia aortálnej disekcie

Výkon L09-5

5b120.00	HemiTE. bez ods.prišt.tel.bez dis.kompartentu (bez ďal.op.)	5b130.4	Excízia chorého tkan.na štítnej žľaze,esk.as.
5b120.01	HeTE. bez ods.prišt.tel.bez disek.kompartm.,miniinv.videoas.	5b130.5	Excízia chorého tkan.na štítnej žľaze,esk.radioasist.
5b120.02	HemiTE. bez ods.prišt.tel.bez disek.kompart.,miniinv.radioas	5b130.6	Excízia chorého tkank.na štítnej žľaze,elektroneurostim.
5b120.03	HemiTE. bez ods.prišt.tel.bez disek.kompart.,miniinv.v-radioa	5b130.x	Excízia chorého tkan.na štítnej žľaze,ostatné
5b120.04	HemiTE. bez ods.prišt.tel.bez disekcie kompartm.,esk.asist.	5b131.0	Excízia uzla na štítnej žľaze,štandardná
5b120.05	HemiTE. bez ods.prišt.tel.bez disekcie kompartm.,esk.radioas	5b131.1	Excízia uzla na štítnej žľaze,miniinv.videoas.
5b120.06	HeTE. bez ods.prišt.tel.bez disek.kompartm.,s elektroneuros.	5b131.2	Excízia uzla na štítnej žľaze,miniinv.radioas.
5b120.10	HemiTE. bez ods.prišt.tel.,disekc.cent.r.kompart.(bez ďal.op.)	5b131.3	Excízia uzla na štítnej žľaze,miniinv.video-radioas.
5b120.16	HemiTE. bez ods.prišt.tel.,disekc.ce.k.,s použ.elektroneuros.	5b131.4	Excízia uzla na štítnej žľaze,esk.as.
5b120.20	HeTE.bez ods.prišt.t.,dis.ce.k. a krč.dis.laterál.komp.LU,štand.	5b131.5	Excízia uzla na štítnej žľaze,esk.radioasist.
5b120.21	HeTE.bez ods.prišt.t.,dis.ce.k. a krč.dis.lat.k.LU,miniinv.video	5b131.6	Excízia uzla na štítnej žľaze,elektroneurostim.
5b120.22	HeTE.bez ods.prišt.t.,dis.ce.k. a krč.dis.lat.k.LU,miniinv.radio	5b131.x	Excízia uzla na štítnej žľaze,ostatné
5b120.23	HeTE.bez ods.prišt.t.,dis.ce.k. a krč.dis.lat.k.LU,miniinv.v-r.	5b132.0	Subtot.res.št.ž.1-str.s exciz.uzla na protistr.,štand.
5b120.24	HeTE.bez ods.prišt.tel.s dis.ce.k. a krč.dis.lat.komp.LU,esk.as	5b132.1	Subtot.res.št.ž.1-str.s exciz.uzla na protistr.,minii.v-as.
5b120.25	HeTE.b.ods.prišt.t.,dis.ce.k. a krč.dis.lat.komp.LU,esk.radioa	5b132.2	Subtot.res.št.ž.1-str.s exciz.uzla na protistr.,minii.r-as.
5b120.26	HeTE.b.ods.prišt.tel.,dis.ce.k. a krč.dis.lat.komp.LU,el-neuros	5b132.3	Subt.res.št.ž.1-str.s exciz.uzla na protistr.,minii.v-r-as.
5b120.2x	HeTE.bz ods.prišt.tel.,disekc.ce.k. a krč.dis.lat.komp.LU,iný sp.	5b132.4	Subtot.res.št.ž.1-stranne s exciz.uzla na protistr.,esk.as.
5b120.x	Hemityreoidekt.bez odstr.prišt.t,ostatné	5b132.5	Subtot.res.št.ž.1-str.s exciz.uzla na protistr.,esk.radioas.
5b122.00	HemiTE.s odstr.prišt.tel.bez disekcie kompartentu, štand.	5b132.6	Subtot.res.št.ž.1-str.s exciz.uzla na protistr.,elektroneur.
5b122.01	HemiTE.s odstr.prišt.tel.bez disek.kompartm.,miniinv.videoa	5b132.x	Subtot.res.št.ž.1-stranne s exciz.uzla na protistr.,ostatné
5b122.02	HemiTE.s odstr.prišt.tel.bez disek.kompartm.,miniinv.radioa	5b133.0	Subtot.res.št.ž.1-stranne s hemiTE protistr.,štand.
5b122.03	HeTE.s odstr.prišt.tel.bez dis.kompartm.,miniinv.v-r	5b133.1	Subtot.res.št.ž.1-stranne s hemiTE protistr.,minii.radioas
5b122.04	HemiTE.s odstr.prišt.tel.bez dis.kompartm.,esk.asist.	5b133.2	Subtot.res.št.ž.1-stranne s hemiTE protistr.,minii.radioas
5b122.05	HemiTE.s odstr.prišt.tel.bez dis.kompartm.,esk.radioas.	5b133.3	Subtot.res.št.ž.1-stranne s hemiTE protistr.,minii.video-r.
5b122.06	HemiTE.s odstr.prišt.tel.bez dis.kompartm.,s elektroneuros.	5b133.4	Subtot.res.št.ž.1-stranne s hemiTE protistr.,esk.as.
5b122.0x	HemiTE.s odstr.prišt.tel.bez dis.kompartm., ostatné	5b133.5	Subtot.res.št.ž.1-stranne s hemiTE protistr.,esk.radioas.
5b122.10	HemiTE.s odst.prišt.t.a s dis.ce.k. a krč.dis.lat.komp.LU, štand	5b133.6	Subtot.res.št.ž.1-stranne s hemiTE protistr.,elektroneurost.
5b122.11	HeTE.s odst.prišt.t.a s dis.ce.k. a krč.dis.lat.k.LU,miniinv.video	5b133.x	Subtot.res.št.ž.1-stranne s hemiTE protistr.,ostatné
5b122.12	HeTE.s odst.prišt.t.a s dis.ce.k. a krč.dis.lat.k.LU,miniinv.radio	5b134.0	Opak.revízia štítnej žľazy s čiastočnou resekciov,štand.
5b122.13	HeTE.s odst.prišt.t.a s dis.ce.k. a krč.dis.lat.k.LU,miniinv.v-r	5b134.1	Opak.revízia štítnej žľ.s čiastoč.res.,miniinv.videoas.
5b122.14	HeTE.s ods.prišt.tel.a s dis.ce.k. a krč.dis.lat.komp.LU.,esk.as	5b134.2	Opak.revízia štítnej žľ.s čiastoč.res.,miniinv.radioas.
5b122.15	HeTE.s odst.prišt.tel.a s dis.ce.k.,krč.dis.lat.komp.LU,esk.r-as	5b134.3	Opak.revízia štítnej žľ.s čiastoč.res.,miniinv.video-radioas.
5b122.16	HeTE.s odst.prišt.t.,s dis.ce.k. a krč.dis.lat.komp.LU,s el.neur	5b134.4	Opak.revízia štítnej žľ.s čiastoč.res.,endoskop.asist.
5b122.1x	HeTE.s odst.prišt.tel.a s dis.ce.k. a krč.dis.lat.komp.LU,iný sp.	5b134.5	Opak.revízia štítnej žľ.s čiastoč.res.,endoskop.radioasist.
5b12x.0	Iná hemityreoidektómia,štandardná	5b134.6	Opak.revízia štítnej žľ.s čiastoč.res.,s použ.elektroneurost.
5b12x.1	Iná hemityreoidektómia,miniinv.vazívna videoasistovaná	5b134.x	Opak.revízia štítnej žľ.s čiastoč.res.,ostatné
5b12x.2	Iná hemityreoidektómia,miniinv.vazívna radioasistovaná	5b135.0	Resekcia istmu,štandardná
5b12x.3	Iná hemityreoidektómia,miniinv.vazívna video a radioasistovaná	5b135.1	Resekcia istmu,miniinv.videoas.
5b12x.4	Iná hemityreoidektómia,endoskopicky asistovaná	5b135.2	Resekcia istmu,miniinv.radioas.
5b12x.5	Iná hemityreoidektómia,endoskopicky radioasistovaná	5b135.3	Resekcia istmu,miniinv.video-radioas.
5b12x.6	Iná hemityreoidektómia,s použitím elektroneurostimulátora	5b135.4	Resekcia istmu,endoskopicky asistovaná
5b12x.x	Iná hemityreoidektómia,ostatné	5b135.5	Resekcia istmu,endoskopicky radioasistovaná
5b130.0	Excízia chorého tkan.na štítnej žľazy,štand.	5b135.6	Resekcia istmu,elektroneurostim.
5b130.1	Excízia chorého tkan.na štít.žľ.,miniinv.videoas.	5b135.x	Resekcia istmu,ostatné
5b130.2	Excízia chorého tkan.na štítnej žľ.,miniinv.radioas.	5b136.0	Subtotálna resekcia štítnej žľazy,štand.
5b130.3	Excízia chorého tkan.na štítnej žľ.,miniinv.video-radioas.	5b136.1	Subtotálna resekcia štítnej žľ.,miniinv.videoas.

5b136.2	Subtotálna resekcia štítnej žľ.,miniinv.radioas.	5b155	Tyreoidex.sternotómou s dis.ce.k.a krč.dis.lat.k.LU
5b136.3	Subtotálna resekcia štítnej žľ.,miniinv.video-radioas.	5b156	Subtotálna resekcia štít.žľ.sternotómou
5b136.4	Subtotálna resekcia štítnej žľ.,esk.as.	5b15x	Iné OP na štítnej žľaze prostr.sternotómie
5b136.5	Subtotálna resekcia štítnej žľ.,esk.radioasist.	5b210.0	Parciálna resekcia prístítnych teliesok,štand.
5b136.6	Subtotálna resekcia štítnej žľ.,elektroneurostim.	5b210.1	Parciálna resekcia príst.tel.,miniinv.videoas.
5b136.x	Subtotálna resekcia štítnej žľ.,azy:ostatné	5b210.2	Parciálna resekcia príst.tel.,miniinv.radioas.
5b13x.0	Iná parciálna resekcia štítnej žľazy,štand.	5b210.3	Parciálna res.príšt.tel.,miniinv.video-radioas.
5b13x.1	Iná parciálna resekcia štítnej žľazy,miniinv.videoas.	5b210.4	Parciálna res.príšt.tel.,endoskop.asist.
5b13x.2	Iná parciálna resekcia štítnej žľazy,miniinv.radioas.	5b210.5	Parciálna res.príšt.tel.,endoskop.radioasist.
5b13x.3	Iná parciálna resekcia štít.žľazy,miniinv.video-radioas.	5b210.6	Parciálna res.príšt.tel.,elektroneurostim.
5b13x.4	Iná parciálna resekcia štítnej žľazy,endoskop.as.	5b210.x	Parciálna resekcia príst.tel.,ostatné
5b13x.5	Iná parciálna resekcia štítnej žľazy,endoskop.radioasist.	5b211.0	Opak.revízia s čiastoč.resek.príšt.tel.,štand.
5b13x.6	Iná parciálna resekcia štítnej žľazy,elektroneurostim.	5b211.1	Opak.revízia s čiastoč.resek.príšt.tel.,miniinv.videoas.
5b13x.x	Iná parciálna resekcia štítnej žľazy,ostatné	5b211.2	Opak.revízia s čiastoč.resek.príšt.tel.,miniinv.radioas.
5b140.70	Tyreoidektómia b.odstr.príštít.tel.bez disek.kompart,štand	5b211.3	Opak.revízia s čiastoč.resek.príšt.tel.,miniinv.video-radioas.
5b140.71	Tyreoidekt.b.odst.príštít.tel.bez dis.kompart,miniinv.videoas	5b211.4	Opak.revízia s čiastoč.resek.príšt.tel.,endoskop.as.
5b140.72	Tyreoidekt.b.odst.príštít.tel.bez dis.kompart.,miniinv.radioas	5b211.5	Opak.revízia s čiastoč.resek.príšt.tel.,endoskop.radioasist.
5b140.73	Tyreoidekt.b.odst.príštít.tel.bez dis.kompart.,miniinv.v-radio.	5b211.6	Opak.revízia s čiastoč.resek.príšt.tel.,elektroneurostim.
5b140.74	Tyreoidekt.bez odstr.príštít.tel.bez dis.kompart,esk.asist.	5b211.x	Opak.revízia s čiastoč.resek.príšt.tel.,ostatné
5b140.75	Tyreoidekt.bez odstr.príštít.tel.bez dis.kompart.,esk.radioas.	5b21x.0	Iná parciál.res.príšt.tel.,štand.
5b140.76	Tyreoidekt.b.odstr.príštít.tel.bez dis.kompart.,s el-neuros.	5b21x.1	Iná parciál.res.príšt.tel.,miniinv.videoas.
5b140.80	Tyreoidekt.bez odstr.príštít.tel.s disekciou ce.k.s el-neurost.	5b21x.2	Iná parciál.res.príšt.tel.,miniinv.radioas.
5b140.81	Tyreoidekt.b.odst.príštít.tel.s disek.ce.k.a krč.disek.later.komp	5b21x.3	Iná parciál.res.príšt.tel.,miniinv.video-radioas.
5b140.8x	Tyreoidekt.bez odstr.príštít.tel.s disek.ce.k.,ostatné	5b21x.4	Iná parciál.res.príšt.tel.,endoskop.as.
5b140.x	Tyreoidektómia bez odstr.príšt.t.ostatné	5b21x.5	Iná parciál.res.príšt.tel.,endoskop.radioasist.
5b141.70	Tyreoidekt.s odst.príštít.tel.bez disekcie kompart.,štandard.	5b21x.6	Iná parciál.res.príšt.tel.,elektroneurostim.
5b141.71	TTE s odst.príštít.tel.bez disek.kompart.,miniinv.videoas	5b21x.x	Iná parciál.res.príšt.tel.,ostatné
5b141.72	TTE s odst.príštít.tel.bez disekcie kompart.,miniinv.radioas.	5b220.0	Paratyreoidektómia bez reimplantácie, štand.
5b141.73	TTE s odst.príštít.tel.bez disekcie kompart.,miniinv.v-radioas.	5b220.1	Paratyreoidektómia bez reimpl.,miniinv.videoas.
5b141.74	Tyreoidekt.s odst.príštít.tel.bez disekcie kompart.,esk.asist.	5b220.2	Paratyreoidektómia bez reimpl.,miniinv.radioas.
5b141.75	TTE s odst.príštít.tel.bez disekcie kompart.,esk.radioas.	5b220.3	Paratyreoidektómia bez reimpl.,miniinv.video-radioas.
5b141.76	TTE s odst.príštít.tel.bez disekcie kompart.,s elektroneuros.	5b220.4	Paratyreoidektómia bez reimpl.,endoskop.asistovaná
5b141.7x	Tyreoidekt.s odst.príštít.tel.bez disekcie kompart.,ostatné	5b220.5	Paratyreoidektómia bez reimpl.,endoskop.radioasist.
5b141.80	TTE s ods.príšt.t.a s dis.ce.k.a krč.dis.lat.komp.LU, štand.	5b220.6	Paratyreoidektómia bez reimpl.,elektroneurostim.
5b141.81	TTE s ods.príš.t.a s dis.ce.k.a krč.dis.lat.komp.LU,miniinv.v.	5b220.x	Paratyreoidektómia bez reimplantácie:ostatné
5b141.82	TTE s ods.príš.t.a s dis.ce.k.a krč.dis.lat.komp.LU,miniinv.r.	5b221.0	Paratyreoidektómia s reimplant(autotranspl),štand.
5b141.83	TTE s ods.príš.t.a s dis.ce.k.a krč.dis.lat.k.LU, miniinv.v-radioa	5b221.1	Paratyreoidektómia s reimpl.,miniinv.videoas.
5b141.84	TTE s ods.príš.t.a s dis.ce.k.a krč.dis.lat.komp.LU, esk.asist.	5b221.2	Paratyreoidektómia s reimpl.,miniinv.radioas.
5b141.85	TTE s ods.príš.t.a s dis.ce.k.a krč.dis.lat.komp.LU, esk.radioas.	5b221.3	Paratyreoidektómia s reimpl.,miniinv.video-radioas.
5b141.86	TTE s ods.príš.t.a s dis.ce.k.a krč.dis.lat.komp.LU, s el-neuros.	5b221.4	Paratyreoidektómia s reimpl(autotranspl):ESK asus.
5b141.8x	TTE s ods.príš.t.a s dis.ce.k.a krč.dis.lat.komp.LU, ostatné	5b221.5	Paratyreoidektómia s reimpl.,endoskop.radioasist.
5b143.0	Opakovaná revízia krku s tyreoidektómou,štand.	5b221.6	Paratyreoidektómia s reimpl.,elektroneurostim.
5b143.1	Opak.revízia krku s tyreoidekt.,miniinv.videoas.	5b221.x	Paratyreoidektómia s reimplantáciou(autotranspl),ost
5b143.2	Opak.revízia krku s tyreoidekt.,miniinv.radioas.	5b230.0	Excízia chor.tk.príšt.t.sternotómou,štand.
5b143.3	Opak.revízia krku s tyreoidekt.,miniinv.video-radioas.	5b230.1	Excízia chor.tk.príšt.t.sternotómou,miniinv.videoas.
5b143.4	Opak.revízia krku s tyreoidekt.,endoskop.as.	5b230.2	Excízia chor.tk.príšt.t.sternotómou,miniinv.radioas.
5b143.5	Opak.revízia krku s tyreoidekt.,endoskop.radioas.	5b230.3	Excízia chor.tk.príšt.t.sternotóm.,miniinv.video-radioas.
5b143.6	Opak.revízia krku s tyreoidekt.,s elektroneurostim.	5b230.4	Excízia chor.tk.príšt.t.sternotómou,endoskop.asistovaná
5b143.x	Opak.revízia krku s tyreoidekt.,ostatné	5b230.5	Excízia chro.tk.príšt.t.sternotómou,endoskop.radioasist.
5b144.0	Opak.rev.krku s TTE,dis.ce.k.a krč.dis.lat.k.LU,štand.	5b230.6	Excízia chor.tk.príšt.t.sternotómou,elektroneurostim.
5b144.1	Opak.rev.krku s TTE,dis.ce.k.a krč.dis.lat.k.LU,mini.v-as.	5b230.x	Excízia chor.tk.príšt.t.sternotómou,ostatné
5b144.2	Opak.rev.krku s TTE,dis.ce.k.a krč.dis.lat.k.LU,mini.v-r-as.	5b231.0	Paratyreoidektómia stern.bez reimplantácie,štand.
5b144.3	Opak.r.krku s TTE,dis.ce.k.a krč.dis.lat.k.LU,mini.v-r-as.	5b231.1	Paratyreoidektómia stern.bez reimplantácie,miniinv.videoas
5b144.4	Opak.rev.krku s TTE,dis.ce.k.a krč.dis.lat.k.LU,esk.as.	5b231.2	Paratyreoidektómia stern.bez reimplantácie,miniinv.radioas
5b144.5	Opak.rev.krku s TTE,dis.ce.k.a krč.dis.lat.k.LU,esk.r-as.	5b231.3	Paratyreoidektómia stern.bez reimpl.,miniinv.video-radioas
5b144.6	Opak.r.krku s TTE,dis.ce.k.krč.dis.lat.k.LU,elektroneurost.	5b231.4	Paratyreoidektómia stern.bez reimplant.,endoskop.asist.
5b144.x	Opak.rev.krku s TTE,dis.ce.k.a krč.dis.lat.k.LU,ost.	5b231.5	Paratyreoidektómia stern.bez reimplant.,endoskop.radioas
5b14x.0	Iná tyreoidektómia,štandardná	5b231.6	Paratyreoidektómia stern.bez reimpl.,elektroneurostim.
5b14x.1	Iná tyreoidektómia,miniinv.videoas.	5b231.x	Paratyreoidektómia stern.bez reimplantácie,ostatné
5b14x.2	Iná tyreoidektómia,miniinv.radioas.	5b232.0	Paratyreoidektómia stern.s reimplantáciou,štand.
5b14x.3	Iná tyreoidektómia,miniinv.video a radioas.	5b232.1	Paratyreoidektómia stern.s reimpl.,miniinv.videoas.
5b14x.4	Iná tyreoidektómia,endoskopicky asistovaná	5b232.2	Paratyreoidektómia stern.s reimpl.,miniinv.radioas.
5b14x.5	Iná tyreoidektómia,endoskop.radioas.	5b232.3	Paratyreoidektómia stern.s reimpl.,miniinv.video-radioas.
5b14x.6	Iná tyreoidektómia,elektroneurostim.	5b232.4	Paratyreoidektómia stern.s reimpl.,endoskop.as.
5b14x.x	Iná tyreoidektómia,ostatné	5b232.5	Paratyreoidektómia stern.s reimpl.,endoskop.radioasist.
5b150	Excízia chorého tkan.štítnej žľazy prostredníctvom.sternotómie	5b232.6	Paratyreoidektómia stern.s reimpl.,elektroneurostim.
5b151	Exc.chor.tk.št.žľ.sternotóm.dis.ce.kom.a krč.dis.lat.k.LU	5b232.x	Paratyreoidektómia stern.s reimplantáciou,ostatné
5b152	Hemityreoidektómia prostredníctvom.sternotómie	5b233.1	Exstirpácia nádoru prístítného telieska, laparotomicky
5b153	Hemityre.stern.s disek.cent.komp.a krč.disek.later.komp.LU	5b23x.0	Iné OP na príst.t.sternotómou,štandard.
5b154	Tyreoidektómia prostredníctvom.sternotómie	5b23x.1	Iné OP na príst.t.sternotómou,miniinv.videoas.

5b23x.2	Iné OP na prišt.t.sternotómiiu,miniinv.radioas.	5b23x.5	Iné OP na prišt.t.sternotómiiu,endoskop.radioasist.
5b23x.3	Iné OP na prišt.t.sternotómiiu,miniinv.video-radioas.	5b23x.6	Iné OP na prišt.t.sternotómiiu,elektroneurostim.
5b23x.4	Iné OP na prišt.t.sternotómiiu,endoskop.as.	5b23x.x	Iné OP na prišt.t.sternotómiiu,ostatné

ADRG L10**Rekonštrukcia močového mechúra a kontinentný Pouch pri nádore bez multiviscerálneho výkonu alebo výkonov na obličkách, močovode a na močovom mechúre pri nádore, vek < 19 rokov alebo s veľmi ťažkými CC alebo kombinovaný výkon s veľkým výkonom na čreve**

Výk. v tabuľke L02-5 a HDg v tabuľke L02-1 alebo výk. v tabuľke L10-1 a (výk. v tabuľke L03-1 a výk. v tabuľke L03-2 alebo HDg v tabuľke L02-1 a výk. v tabuľke L03-3 a (Vek < 19 r. alebo PCCL > 3) alebo výk. v tabuľke L03-4 a PCCL > 3)

DRG L10Z**Rekonštrukcia močového mechúra a kontinentný Pouch pri nádore bez multiviscerálneho výkonu alebo výkonov na obličkách, močovode a na močovom mechúre pri nádore, vek < 19 rokov alebo s veľmi ťažkými CC alebo kombinovaný výkon s veľkým výkonom na čreve****Hlavná diagnóza L02-1**

Pozri stranu 324.

Výkon L02-5

Pozri stranu 324.

Výkon L10-1

5n230.0	Segmentárna resekcia duodena:lpt.	5n242.03	Parc.ileocek.res.hr.čr:lpt.s 2 enterostóm.
5n230.2	Segmentárna resekcia duodena:lsk.	5n242.04	Parc.ileocek.res.hr.čr:lpt.s anast.a an.praet.
5n230.4	Segmentárna resekcia duodena:konv.lsk.-lpt.	5n242.21	Parc.ileocekál.res.hr.čreva:laparoskop.s anast.
5n231.0	Segmentárna resekcia jejunu:lpt.	5n242.25	Parc.ileocekál.res.hr.čreva:laparoskop.s enterost.
5n231.2	Segmentárna resekcia jejunu:lsk.	5n242.4	Parc.ileocekál.res.hr.čreva:konv.lsk.-lpt.
5n231.4	Segmentárna resekcia jejunu:konv.lsk.-lpt.	5n242.x	Parc.ileocekál.resekcia.hr.čreva:ostatné
5n232.0	Segmentárna resekcia ilea:lpt.	5n243.0	Parciálna resekcia caeca:lpt.
5n232.2	Segmentárna resekcia ilea:lsk.	5n243.2	Parciálna resekcia caeca:lsk.
5n232.4	Segmentárna resekcia ilea:konv.lsk.-lpt.	5n243.4	Parciálna resekcia caeca:konv.lsk.-lpt.
5n233.0	Viacnásob.segmentárna resekcia tenk.čr:lpt.	5n244.01	Pravostr.hemikolektómia:laparotom.s anast.
5n233.2	Viacnásob.segmentárna resekcia tenk.čr:lsk.	5n244.02	Pravostr.hemikolektómia:lpt.s enterostóm.a slep.uz.
5n233.4	Viacnásob.segmentár.resekcia tenk.čr:konver.lsk.-lpt.	5n244.03	Pravostr.hemikolektómia:lpt.s 2 enterostóm.
5n234.0	Parciálna resekcia duodena:lpt.	5n244.04	Pravostr.hemikolektómia:lpt.s anast.a an.praet.
5n234.2	Parciálna resekcia duodena:lsk.	5n244.21	Pravostr.hemikolektómia:lsk s anast.
5n234.4	Parciálna resekcia duodena:konv.lsk.-lpt.	5n244.25	Pravostr.hemikolektómia:lsk s enterostómiiu
5n235.0	Parciálna resekcia jejunu:lpt.	5n244.4	Pravostr.hemikolektómia:konv.lsk.-lpt.
5n235.2	Parciálna resekcia jejunu:lsk.	5n244.x	Pravostr.hemikolektómia:ost.
5n235.4	Parciálna resekcia jejunu:konv.lsk.-lpt.	5n245.01	Parciál.res.colon transversum:laparotom.s anast.
5n236.0	Parciálna resekcia ilea:lpt.	5n245.02	Parciál.res.colon transversum:lpt.s enterostóm.a slep.uz.
5n236.2	Parciálna resekcia ilea:lsk.	5n245.03	Parciál.res.colon transversum:lpt.s 2 enterostóm.
5n236.4	Parciálna resekcia ilea:konv.lsk.-lpt.	5n245.04	Parciál.res.colon transversum:lpt.s anast.a an.praet.
5n238	Res.tenk.čr.,odstr.transplantátu použitého z tenk.čr.	5n245.21	Parciál.res.colon transversum:lsk s anast.
5n240.01	Parciál.segment.resekcia hr.čr:laparotomicky s anast.	5n245.25	Parciál.res.colon transversum:lsk s enterostómiiu
5n240.02	Parc.segm.res.hr.čr:laparotom.s enterostóm.a slep.uzav	5n245.4	Parciál.res.colon transversum:konv.lsk.-lpt.
5n240.03	Parc.segm.res.hr.čr:laparotom.s 2 enterostóm.	5n245.x	Parciál.resekcia colon transversum:ost.
5n240.04	Parc.segm.res.hr.čr:laparotom.s anast.a an.praet.natur	5n246.01	Lavostr.hemikolektómia:laparotom.s anast.
5n240.21	Parciál.segment.res.hr.čreva:laparoskop.s anast.	5n246.02	Lavostr.hemikolektómia:lpt.s enterostóm.a slep.uz.
5n240.25	Parciál.segment.res.hr.čreva:lsk s enterostóm.	5n246.03	Lavostr.hemikolektómia:lpt.s 2 enterostóm.
5n240.4	Parciál.segment.res.hr.čreva:konverzia lsk.-lpt.	5n246.04	Lavostr.hemikolektómia:lpt.s anast.a an.praet.
5n240.x	Parciál.segment.res.hr.čreva:ostatné	5n246.21	Lavostr.hemikolektómia:lsk s anast.
5n241.01	Parc.mnohopočet.segm.res.hr.čr:laparotom.s anast.	5n246.25	Lavostr.hemikolektómia:lsk s enterostómiiu
5n241.02	Parc.mnohopočet.segm.res.hr.čr:lpt.s enterostóm.a slep.uz.	5n246.4	Lavostr.hemikolektómia:konv.lsk.-lpt.
5n241.03	Parc.mnohopočet.segm.res.hr.čr:lpt.s 2 enterostóm.	5n246.x	Lavostr.hemikolektómia:ost.
5n241.04	Parc.mnohopočet.segm.res.hr.čr:lpt.s anast.a an.praet.	5n247.01	Parc.res.colon sigmoideum:laparotom.s anast.
5n241.21	Parc.mnohopočet.segm.res.hr.čr:laparoskop.s anast.	5n247.02	Parc.res.colon sigmoideum:lpt.s enterostóm.a slep.uz.
5n241.25	Parc.mnohopočet.segm.res.hr.čr:laparoskop.s enterost.	5n247.03	Parc.res.colon sigmoideum:lpt.s 2 enterostóm.
5n241.4	Parc.mnohopočet.segm.res.hr.čr:konv.lsk.-lpt.	5n247.04	Parc.res.colon sigmoideum:lpt.s anast.a an.praet.
5n241.x	Parc.mnohopočetná segmentárna resekcia hr.čr:ostatné	5n247.21	Parc.res.colon sigmoideum:lsk s anast.
5n242.01	Parc.ileocek.res.hr.čr:laparotom.s anast.	5n247.25	Parc.res.colon sigmoideum:lsk s enterostómiiu
5n242.02	Parc.ileocek.res.hr.čr:lpt.s enterostóm.a slep.uz.	5n247.4	Parc.res.colon sigmoideum:konv.lsk.-lpt.

5n247.x	Parc.res.colon sigmaideum:ost.	5n261.21	Rozš.sin.hmklkt s odstr.sused.org.:lsk.s anst.
5n248.01	Res.viac.sused.č.hr.čr[subst.res.hr.č.]:lpt.s anast.	5n261.4	Rozš.sin.hmklkt s odstr.sused.org.:zm.lsk.-lpt.
5n248.02	Res.viac.sused.č.hr.čr[subst.res.hr.č.]:lpt.s enterost.sl.u.	5n261.x	Rozš.sin.hemikolektómia s odstr.sused.org.:ost.
5n248.03	Res.viac.sused.č.hr.čr[subst.res.hr.č.]:lpt s 2 enterost.	5n262.01	Rozš.subt.resekcia hr.čreva s odstr.sused.org.:o.ch.s anst.
5n248.04	Res.viac.sused.č.hr.čr[subst.res.hr.č.]:lpt.s anast.a an.praet.	5n262.02	Rozš.subt.res.hr.čr.s odstr.sused.org.o.ch.s enterost.sl.uz.
5n248.21	Res.viac.sused.č.hr.čr[subst.res.hr.č.]:lsk s anast.	5n262.03	Rozš.subtot.res.hr.čreva s odstr.sused.org.o.ch.s 2 enterost
5n248.25	Res.viac.sused.č.hr.čr[subst.res.hr.č.]:lsk s enterost.	5n262.04	Rozš.subt.res.hr.čr.s odstr.sused.org.o.ch.s anas.An.praet.
5n248.4	Res.viac.sused.č.hr.čr[subst.res.hr.č.]:konv.lsk.-lpt.	5n262.20	Rozš.subt.res.s hr.čreva s odstr.sused.org.:lsk.bez anastom.
5n248.x	Res.viac.sused.č.hr.čr[subst.res.hr.č.]:ost.	5n262.21	Rozš.subt.resekcia hr.čr.s odstr.sused.org.:lsk.s anast.
5n24x.01	Iná parc.res.hr.čreva:lparot.s anast.	5n262.4	Rozš.subtot.res.hr.čreva s odstr.sused.org.:konver.lsk.-lpt.
5n24x.02	Iná parc.res.hr.čreva:lpt.s enterostóm.a slep.uz.	5n262.x	Rozš.subtot.resekcia hr.čreva s odstr.sused.org.:ost.
5n24x.03	Iná parc.res.hr.čreva:lparot s 2 enterost.	5n263.01	Rozš.ír.kolektómia s odstr.sused.org:otv.ch.s anast.
5n24x.04	Iná parciál.resekcia hr.čreva:lparot.s anast.a an.praet.	5n263.02	Rozš.ír.kolektómia s odstr.sused.org.o.ch.s enterost,sl.uzav.
5n24x.21	Iná parc.res.hr.čreva:lsk s anast.	5n263.03	Rozš.ír.kolektómia s odstr.sused.org.o.ch.s 2 enterost.
5n24x.25	Iná parc.res.hr.čreva:lsk s enterost.	5n263.04	Rozš.ír.kolektómia s odstr.sused.org.o.ch.s anast.An.praet.
5n24x.4	Iná parc.res.hr.čreva:konv.lsk.-lpt.	5n263.20	Rozš.ír.kolektómia s odstr.sused.org:lsk.bez anastom.
5n24x.x	Iná parciál.resekcia hrubého čreva:ost.	5n263.21	Rozš.ír.kolektómia s odstr.sused.org:lsk.s anast.
5n250.02	Tot.kolektómia:otv.chir.s ileorek.anast.a rz.(Pouch)	5n263.4	Rozš.ír.kolektómia s odstr.sused.org:konver.lsk.-lpt.
5n250.03	Tot.kolektómia:otv.chir.s ileorek.anast.bez rz.(Pouch)	5n263.x	Rozš.ír.kolektómia s odstr.sused.org:ost.
5n250.04	Tot.kolektómia:otv.chir.s ileoanál.anast.a rz.(Pouch)	5n264.01	Rozš.proktokolektómia s odstr.sus.org:o.ch.s anst.
5n250.05	Tot.kolektómia:otv.chir.s ileoanál.anast.bez rz.(Pouch)	5n264.02	Rozš.proktokolektómia s odstr.sus.org:o.ch.s enterost.sl.u
5n250.08	Tot.kolektómia:otv.ch.s ileostómiou	5n264.03	Rozš.proktokolektómia s odstr.sus.org:o.ch.s 2 enterostóm.
5n250.26	Tot.kolektómia:lsk. s anast.a rezervoárom(Pouch)	5n264.04	Rozš.proktokolektómia s odstr.sus.org:o.ch.s anst.An.praet.
5n250.27	Tot.kolektómia:lsk. s anast.bez rezervoáru (Pouch)	5n264.20	Rozš.proktokolektómia s odstr.sused.org:lsk.bez anst.
5n250.28	Tot.kolektómia:lparoskopicky s ileostómiou	5n264.21	Rozš.proktokolektómia s odstr.sused.org:lsk.s anast.
5n250.4	Tot.kolektómia:konverzia lsk.-lpt.	5n264.4	Rozš.proktokolektómia s odstr.sused.org:konver.lsk.-lpt.
5n250.x	Tot.kolektómia:ostatné	5n264.x	Rozš.proktokolektómia s odstr.sused.org:ost.
5n251.02	Tot. proktokolektómia:otv.chir.s ileorek.anst.a rz.(Pouch)	5n265.01	Rozš.res.colon sigmoid.s odstr.sused.org.o.ch.s anst.
5n251.03	Tot.proktokolekt.:otv.chir.s ileorek.anst.bez rz.(Pouch)	5n265.02	Rozš.res.c.sigmoid.s odstr.sused.org.o.ch.s enterost.sl.uz.
5n251.04	Tot.proktokolektómia:otv.chir.s ileoanál.anst.a rz.(Pouch)	5n265.03	Rozš.res.colon sigmoid.s odstr.sused.org.o.ch.s 2 enterost.
5n251.05	Tot.kolektómia:otv.chir.s ileoanál.anst.bez rz.(Pouch)	5n265.04	Rozš.res.c.sigmoid.s odstr.sused.org.o.ch.s anst.An.praet.
5n251.08	Tot.proktokolektómia:otv.ch.s ileostómiou	5n265.20	Rozš.res.col.sigmaideum s odstr.sus.org:lsk.bez anst.
5n251.26	Tot.proktokolektómia:lsk.s anast.a rezervoárom(Pouch)	5n265.21	Rozš.res.col.sigmaideum s odstr.sus.org:lsk.s anast.
5n251.27	Tot.proktokolekt.:lsk.s anast.bez rezervoáru (Pouch)	5n265.4	Rozš.res.col.sigmoid.s odstr.sus.org:konver.lsk.-lpt.
5n251.28	Tot.proktokolektómia:lparosk.s ileostómiou	5n265.x	Rozš.res.col.sigmoid.s odstr.sus.org:ost.
5n251.4	Tot.proktokolektómia:konverzia lsk.-lpt.	5n26x.x	Iná rozš.ír.resekcia hr.čreva s odstr.sused.org:ost.
5n251.x	Tot.proktokolektómia:ost.	5n300.0	Vytv.dvojložk.jejunostómie ako samost.v:lpt.
5n252.02	T.kolekt.s proktomusekt:o.ch.s ilrekt.anast.a rezerv.(Pouch)	5n300.2	Vytv.dvojložk.jejunostómie ako samost.v:lsk.
5n252.03	T.kolekt.s proktomusekt:o.ch.s ilrekt.anast.b.rez(Pouch)	5n300.4	Vytv.dvojložk.jejunostómie ako samost.v:konver.lsk-lpt
5n252.04	T.kolekt.s proktomusekt:o.ch.s ilan.anast.a rez.(Pouch)	5n301.0	Vyt.dvojložk.ileostómie ako sam.v:lpt.
5n252.05	T.kolekt.s proktomusekt:o.ch.s ilanal.anst.b.rez.(Pouch)	5n301.2	Vyt.dvojzl.ileostómie ako sam.výk:lsk.
5n252.08	Tot.kolektómia s proktomukosektómiou:otv.ch.s ileostómiou	5n301.4	Vyt.dvojzl.ileostómie ako sam.v: konver.lsk-lpt
5n252.26	Tot.kolekt.s proktomukosekt:lsk s anast.a rezerv.(Pouch)	5n302.0	Vyt.dvojzl.ascendostómie ako sam.výk:lpt.
5n252.27	Tot.kolekt.s proktomukosekt:lsk s anast.bez rzv.(Pouch)	5n302.2	Vyt.dvojložk.ascendostómie ako sam.v:lsk.
5n252.28	Tot.kolektómia s proktomukosekt:lsk s ileostómiou	5n302.4	Vyt.dvojzl.ascendostómie ako sam.v:konver.lsk-lpt.
5n252.4	Tot.kolektómia s proktomukosektómiou:konver.lsk.-lpt.	5n303.0	Vyt.dvojzl.transverzostómie ako sam.výk:lpt.
5n252.x	Tot.kolektómia s proktomukosektómiou:ost.	5n303.2	Vyt.dvojložk.transverzostómie ako sam.v:lsk.
5n25x.02	Iná tot.kolekt.a proktokolekt:otv.ch.s ileorek.anast.a rezerv.	5n303.4	Vyt.dvojzl.transverzostómie ako sam.v:konver.lsk-lpt.
5n25x.03	Iná tot.kolekt.a proktokolekt:otv.ch.s ileor.anast.bez rezerv.	5n304.0	Vyt.dvojzl.descendostómie ako sam.výk:lpt.
5n25x.04	Iná tot.kolekt.a proktokolekt:otv.ch.s ileoan.anast.a s rezerv	5n304.2	Vyt.dvojložk.descendostómie ako sam.v:lsk.
5n25x.05	Iná tot.kolekt.a proktokolekt:otv.ch.s ileoan.anast.bez rezerv	5n304.4	Vyt.dvojzl.descendostómie ako sam.v:konver.lsk-lpt
5n25x.08	Iná tot.kolektómia a proktokolektómia:otv.ch.s ileostómiou	5n305.0	Vyt.dvojzl.sigmoideostómie ako sam.v:lpt.
5n25x.26	Iná tot.kolekt.a proktokolekt:lsk.s anast.a rezerv.	5n305.2	Vyt.dvojzl.sigmoideostómie ako sam.výk:lsk.
5n25x.27	Iná tot.kolekt.a proktokolekt:lsk.s anast.bez rezerv.	5n305.4	Vyt.dvojzl.sigmoideostómie ako sam.v:konver.lsk-lpt
5n25x.28	Iná tot.kolekt.a proktokolekt:lsk.s ileost	5n30x.0	Vytv.dvojložk.enterost.ako samost.v.ost:lpt.
5n25x.4	Iná tot.kolektómia a proktokolektómia:konver.lsk.-lpt.	5n30x.2	Vytv.dvojzl.enterost.ako samost.výk.ost:lsk.
5n25x.x	Iná tot.kolektómia a proktokolektómia:ost.	5n30x.4	Vytv.dvojzl.enterost.ako samost.v:ost:konver.lsk-lpt.
5n260.01	Rozš.dx hemikolekt.s odstr.sused.org:otv.ch.s anast.	5n310.0	Vytv.terminál.caecumstómie ako samost.výk:lpt.
5n260.02	Rozš.dx hmklkt.s ods.sused.org:otv.ch.s eneterost.a sl.u.	5n310.2	Vytv.terminál.caecumstómie ako samost.výk:lsk.
5n260.03	Rozš.dx hmklkt.s ods.sused.org:otv.ch.s 2 eneterost.	5n310.4	Vytv.terminál.caecumstómie ako samost.v:konver.lsk.-lpt.
5n260.04	Rozš.dx hmklkt.s ods.sused.org:otv.ch.s anst.An.praet	5n311.0	Vytv.terminál.ascendostómie ako samost.v:lpt.
5n260.20	Rozš.dx hemikolekt.s odstr.sused.org:lsk.bez anast.	5n311.2	Vytv.terminál.ascendostómie ako samost.v:lsk.
5n260.21	Rozš.dx hemikolektómia s ods.sused.org:lsk.s anast.	5n311.4	Vytv.terminál.ascendostómie ako sam.v:konv.lsk.-lpt
5n260.4	Rozš.dx hmklkt.s odstr.sused.org:konver.lsk.-lpt.	5n312.0	Vytv.terminál.transverzostómie ako samost.v:lpt.
5n260.x	Rozš.dx hemikolektómia s odstr.sused.org:anov:ost.	5n312.2	Vytv.terminál.transverzostómie ako samost.v:lsk.
5n261.01	Rozš.sin.hemikolektómia s odstr.sused.org:o.ch.s anast.	5n312.4	Vytv.termin.transverzostómie ako sam.v:konv.lsk.-lpt
5n261.02	Rozš.sin.hmklkt s odstr.sused.org:o.ch.s eneterost.sl.u.	5n313.0	Vytv.termin.descendostómie ako samost.v:lpt.
5n261.03	Rozš.sin.hmklkt s odstr.sused.org:o.ch.s 2 eneterost	5n313.2	Vytv.termin.descendostómie ako samost.v:lsk.
5n261.04	Rozš.sin.hemikolekt.s odstr.sused.org:o.ch.s anas.An.praet.	5n313.4	Vytv.terminál.descendostómie ako sam.v:konv.lsk.-lpt
5n261.20	Rozš.sin.hemikolektómia s odstr.sused.org:lsk.bez anst.	5n314.0	Vytv.termin.sigmoideostómie ako samost.v:lpt.

5n314.2	Vytv.termin.sigmoideostómie ako samost.v:lsk.	5n424.x	Vysoká predná resekcia konečníka pri uchovaní sfikteru:ost.
5n314.4	Vytv.termin.sigmoideostómie ako sam.v:konv.lsk.-lpt	5n425.01	Hlboká pred.res.konečn.s uch.sfin:otv.ch.s anast.
5n315.0	Vytv.termin.ileostómie ako samost.v:lpt.	5n425.02	Hlb.pred.res.konečn.s uch.sfin:otv.ch.s enterost.a sl.uz.
5n315.2	Vytv.termin.ileostómie ako samost.v:lsk.	5n425.21	Hlboká pred.res.konečn.s uch.sfin:lsk.s anst.
5n315.4	Vytv.terminál.ileostómie ako sam.v:konv.lsk.-lpt.	5n425.22	Hlb.pred.res.konečn.s uch.sfin:lsk.s enterost.a sl.uz.
5n31x.0	Vytvorenie terminálnej enterostómie ako samost.v:ost.lpt.	5n425.x	Hlboká predná resekcia konečníka pri uchovaní sfikteru:ost.
5n31x.2	Vytvorenie terminálnej enterostómie ako samost.v:ost.lsk.	5n426.01	Hlb.pred.rs.konečn.s uchov.sfin s peran.anst:otv.ch.s anst.
5n31x.4	Vytv.terminál.enterostómie-sam.v:ost.konver.lsk.-lpt.	5n426.21	Hlb.pred.res.konečn.s uchov.sfin s peran.anst:lsk.s anst.
5n34a.0	Longitudinálne predĺženie čreva podľa Bianchiho	5n426.22	Hlb.re.koneč.pri uch.sf.s peranál.anast.,lsk,esk [TaTME]
5n420.01	Pred.manžet.[segm]res.konečn.s uch.sfin:o.ch.s anast.	5n426.x	Hlboká pred.res.konečn.s uch.sfin s peranál.anstom:ost.
5n420.02	Pred.manžet.[segm]res.koneč.s uch.sfin:o.ch.s enterst.a sl.uz	5n427.01	Rozš.pred.rs.koneč.s uch.sfin s odstr.sused.org:otv.ch.s anast
5n420.21	Pred.manžet.[segm]res.koneč.s uch.sfin:lsk.s anst.	5n427.02	Rozš.pr.rs.koneč.s uch.sfin s ods.sused.o:otv.ch.s enterst,sl.uz
5n420.22	Pred.manžet.res.[seg]konečn.s uch.sfin:lsk.s eneterst.,sl.uz	5n427.21	Rozš.pred.res.konečn.s uch.sfin s odstr.sused.org:lsk.s anast.
5n420.x	Pred.manžet.[segm]res.konečn.s uch.sfin:lsk.ost.	5n427.22	Rozš.pred.rs.koneč.s uch.sfin s ods.ss.o:lsk.s enterost.,sl.uz
5n421.01	Zad.manžet.[segm]res.konečn.s uch.sfin:otv.ch.s anast.	5n427.x	Rozšír.pred.res.konečníka s uchov.sfin s odstr.od sused.o:ost.
5n421.02	Zad.manž.[seg]res.koneč.s uch.sfin:o.ch.s enterst.a sl.uz	5n429.01	Iná res.konečn.pri uchovaní sfikteru:otv.ch.s anast.
5n421.x	Zad.manžet.[seg]rs.koneč.s uchov.sfin:lsk.ost.	5n429.02	Iná res.koneč.pri uchov.sfin:otv.ch.s enterost.,sl.uzáv.
5n422.01	Tubul.rs.koneč.s uch.sfin.pri ponech.parapr:otv.ch.s anst.	5n429.21	Iná res.konečn.pri uchovaní sfikteru:lsk.s anast.
5n422.02	Tubul.rs.koneč.s uch.sfin.ponech.parapr:otv.ch.s entrst.a sl.uz	5n429.22	Iná res.konečn.pri uchovaní sfikteru:lsk.s enterost.,sl.uzáv.
5n422.21	Tubul.res.konečn.s uch.sfin.pri ponech.parapr:lsk.s anst.	5n429.x	Iná res.konečn.pri uchovaní sfikteru:ost.
5n422.22	Tubul.res.konečn.s uch.sfin.pri ponech.parapr:lsk.s enetrst.	5n42a.0	Abdominoperineál.res.konečn.bez zachovania sfinkteru:lpt.
5n422.7	Tubul.res.konečn.s uch.sfin.pri ponech.parapr:peranál.	5n42a.2	Abdominoperin.rs.koneč.b.zachov.sfin:otv.ch.s komb.otv.ch.s-lsk.
5n422.x	Tubul.res.koneč.s uch.sfin.pri ponech.parapr:ost.	5n42a.x	Abdominoperineál.rs.koneč.bez zachovania sfinkteru:ost
5n423.01	Pred.res.konečníka pri uchovaní sfinkteru:otv.ch.s anst.	5n42b	Abdominoper.res.konečn.bez zachov.sfin:otv.ch.s odstr.sus.org
5n423.02	Predná res.konečn.pri uchov.sfin:otv.ch.s enetrst.a sl.uz.	5n42c.1	Abdominosakr.res.koneč.bez zachov.sfin:lpt.abdmnsakr
5n423.21	Pred.res.konečn.pri uchovaní sfinkteru:lsk.s anast.	5n42c.2	Abdmnosakr.res.koneč.bez zach.sfin:otv.ch.s komb.lpt-lsk,abdmnsakr
5n423.22	Pred.res.konečn.pri uch.sfin:otv.ch.s enetrst.a sl.uz.	5n42c.x	Abdominosakr.res.koneč.bez zachov.sfin:otv.ch.s
5n423.x	Predná resekcia konečníka pri uchovaní sfinkteru:ost.	5n42d	Abdominosakr.res.koneč.bez zachov.sfin:otv.ch.s odstr.sused.org
5n424.01	Vysoká pred.res.konečníka s uch.sfin:otv.ch.s anast.	5n42e	Sakroperineálna res.konečn.bez zachovania sfinkteru
5n424.02	Vys.pred.res.koneč.s uch.sfin:otv.ch.s enterost.a sl.uzáv.	5n42f	Perineálna res.konečn.bez zachovania sfinkteru
5n424.21	Vysoká predná res.konečn.pri uchov.sfin:lsk.s anast.	5n42x	Resekcia konečníka bez zachovania sfinkteru:ostatné
5n424.22	Vys.pred.res.konečn.pri uch.sfin:lsk.s enterost.a sl.uz.		

Výkon L03-1

Pozri stranu 326.

Výkon L03-2

Pozri stranu 326.

Výkon L03-3

Pozri stranu 327.

Výkon L03-4

Pozri stranu 330.

ADRG L11 Komplexné transuretrálne, perkutánne transrenálne a iné retroperitoneálne výkony pomocou extrakorporálnej nárazovovej litotripsie, bez veľmi ťažkých CC

Min. 1 výk. v tabuľke L11-1 a výk. v tabuľke L11-2

DRG L11Z Komplexné transuretrálne, perkutánne transrenálne a iné retroperitoneálne výkony pomocou extrakorporálnej nárazovovej litotripsie, bez veľmi ťažkých CC**Výkon L11-1**

5o130†↔	Nefrotómia	5o135†↔	Uvoľnenie fixovaného pyeloureterál.prechodu
5o131.0†↔	Nefrostómia punkčná	5o137†↔	OP dilat.nefrost.kan.s nalož.hrubost.nefrost.cievky
5o131.2†↔	Nefrostómia:perkut.	5o138†↔	Nefroureterocystostómia transpl.obličky perkut.
5o131.3†↔	Nefrostómia transpl.obličky perkutánna	5o13x†↔	OP na obličke bez/s odstr.kameňov:ostatné
5o132.1†↔	Odstránenie konkrémentu z obličky:perkut.	5o253.a†↔	Ureterotóm.a odstr.konkr.pre ureterolit:antegrádne
5o132.x†↔	Odstránenie konkrémentu z obličky:ostatné	5o256.a†↔	Ureterotóm.a odstr.konkr.em.s dezintegr:antegr.
5o133.1†↔	Odstr.konkr.em.z obličky dezintegr.[litotripsia]:perkut.	5o256.r†↔	Ureterotóm.a odstr.konkr.em.s dezintegr:retrogr.
5o133.x†↔	Odstr.konkr.z obličky dezintegr.[litotrips]:ost.	5o394.3	Excízia chor.tkaniva z náhradného mechúra:cez stómia
5o134†↔	Rozšírenie pelvioureterálneho prechodu	5o394.t	Excízia chor.tkaniva z náhradného mechúra:transuretr.

5o394.x	Excízia chor.tkaniva z náhradného mechúra:ost.	5o904‡	Rektálna incízia a drenáž panvového abscesu
5o900.3‡	Perirenál.incízia retroperitoneál.tk:perkut.	5o905.3‡	Excízia perirenálneho tkaniva:perkutánne
5o900.x‡	Perirenál.incízia retroperitoneál.tk:ost.	5o905.x‡	Excízia perirenálneho tkaniva:iné
5o901.3‡	Perirenál.drenáž retroperitoneál.tk:perkut.	5o906.3‡	Excízia retroperitoneálneho tkaniva:perkután.
5o901.x‡	Perirenál.drenáž retroperitoneál.tk:ost.	5o906.x‡	Excízia retroperitoneálneho tkaniva:ost.
5o902.3‡	Retroperitoneál.drenáž retroperitoneál.tk:perkutánne	5o90x.5‡	Iná incízia a excízia retroperit.tk:perkutánne
5o902.x‡	Retroperitoneál.drenáž retroperitoneál.tk:iné	5o90x.x‡	Iná incízia a excízia retroperit.tk:ost.
5o903.3‡	Panvová drenáž retroperitoneál.tk:perkutánne	5o910‡	Perkutánná drenáž retroperitoneálneho priestoru
5o903.x‡	Panvová drenáž retroperitoneál.tk:ost.		

Výkon L11-2

8c320.1‡↔	Litotripsia konkrementu extrakorporál.ráz.vlnou v močovode	8c323‡	Extrakorporálna litotripsia
8c320.2‡↔	Litotripsia konkrementu extrakorporál.ráz.vlnou v obličke	8c324‡↔	Perkutánná deštrukcia konkrementu v obličke laserom

ADRG L12**Liečba žiarením pri ochoreniach a poruchách močových orgánov, viac ako jeden ošetrovací deň**

Výk. v tabuľke L12-1 a Ošetrovacía doba > 1 d.

DRG L12Z**Liečba žiarením pri ochoreniach a poruchách močových orgánov, viac ako jeden ošetrovací deň****Výkon L12-1**

8m110	RTG terapia	8m164.2	Intravaskulárna brachyterapia v iných periférnych cievach
8m131.0	Ožarovanie kobaltom:do 2 samostatných polí	8m165.01	Interstic.brachyter:1 rovinná impl:nízky dávkový príkon [LDR]
8m131.1	Ožarovanie kobaltom:3-4 samostatné polia	8m165.02	Interstic.brachyter:1 rovinná impl:pulzny dávkový príkon [PDR]
8m131.2	Ožarovanie kobaltom:viac ako 4 samostatných polí	8m165.03	Interstic.brachyter:1 rovinná impl:vysoký dávkový príkon [HDR]
8m131.4	Ožarovanie kobaltom s 3D plánovaním	8m165.0x	Interstic.brachyterapia:1 rovinná implantácia:iné
8m132.00	Ož.úrý.do 6 MeV,fot./rých.e.,do 2 sam.ož.polí,bez obr.verif.nas	8m165.11	Interstic.brachyter:viacrovinná impl:nízky dávk.príkon[LDR]
8m132.01	Oža.úrý.do 6 MeV,fot./rých.e.do 2 sam.ož.polí,s obr.ver.nas.vr	8m165.12	Interstic.brachyter:viacrovinná impl:pulzny dávk.príkon[PDR]
8m132.10	Ožar.úrý.do 6 MeV,fot./rých.el.,>2 sam.ož.polia,bez obr.ver.n.	8m165.13	Interstic.brachyter:viacrovinná impl:vysoký dávk.príkon[HDR]
8m132.11	Ožar.úrý.do 6 MeV,fot./rých.e.,>2 sam.ož.polia,s obr.verif.nast	8m165.1x	Intersticiál.brachyterapia:viacrovinná implantácia,iné
8m133.00	Ožar.úrý.>6 MeV,fot./rých.el.,do 2 sam.ož.polí,bez obr.ver.nast	8m165.21	Interstic.brachyter.s perman.impl.rádioakt.zfn:do 10 zfn
8m133.01	Ožar.úrý.>6 MeV,fotóny/rých.e.,do 2 sa.ožar.polí,s obr.ver.nast	8m165.22	Interstic.brachyter.s perman.impl.rádioakt.zfn:viac ako 10 zfn
8m133.10	Ožar.úrý.>6 MeV,fot./rých.el.,>2 sa.oža.polia,bez obraz.ver.nast	8m166	Brachyterapia špeciál.aplikátormi
8m133.11	Ožar.úrý.>6 MeV,fotón/rýchl.e.,>2 sam.ož.polia,s obr.verif.nast	8m167	Odstr.uzavretých žiaričov/neaktív.aplikátorov v anestézii
8m134.0	Ožarovanie urýchľovačom [IMRT/VMAT]	8m16x	Iná brachyterapia uzavretými žiaričmi
8m134.1	Ožarovanie urýchľovač. [IMRT/VMAT]so sledovaním dých.cyklu	8m170.0	Zhotov.a aplikácia povrch.rádioakt.muláže:povrch.žiariče
8m13x	Iná vysokovoltová terapia žiarením	8m170.1	Zhotov.a apl.povrch.rádioakt.muláže:žiar.aplik.nie na povrchu
8m140.1	Jednorázové stereotaktické ožarovanie cerebrálne	8m170.2	Zhotovenie a aplikácia povrch.rádioakt.muláže:žiariče v oku
8m140.2	Jednorázové stereotaktické ožarovanie extracerebrálne	8m170.x	Zhotovenie a aplikácia povrch.rádioakt.muláže:iné
8m141.1	Frakcionované stereotaktické ožarovanie cerebrálne	8m171.1	Fixácia jednoduchá
8m141.2	Frakcionované stereotaktické ožarovanie extracerebrálne	8m171.2	Fixácia stredne náročná
8m143	Ožarovanie Gama-nožom	8m171.3	Fixácia komplexná
8m144	Polotelové ožarovanie	8m171.4	Nasadenie stereotaktického rámu
8m145.0	Celotelové ožiarovanie:celková dávka žiarenia do 4 Gy	8m171.x	Konštrukcia a nastavenie fixačných a lieč. pomôcok:ostatné
8m145.1	Celotelové ožiarovanie:celková dávka žiarenia od 4 do 10 Gy	8m172.0	1-razové lieč.pomôcky
8m145.2	Celotelové ožiarovanie:celková dávka žiarenia 10 a viac Gy	8m172.10	1-razové lieč.pomôcky:kontr.markery pre verifik.cief.obj.<3ks
8m146	Celokožné ožiarovanie	8m172.11	1-razové lieč.pomô:kontrast.markery pre verifik.cief.obj.>3ks
8m147	Intraoperačné ožarovanie	8m172.20	Jednorazové liečebné pomôcky:plastikové katétre do 10ks
8m148	Veľkoobjemové ožarovanie	8m172.21	Jednorazové liečebné pomôcky:plastikové katétre nad 10ks
8m14x	Iné vysokovoltové ožiarovanie	8m172.3	1-raz.lieč.pom:plast.ihly pre Fletcher aplik.pre uterovag.apl
8m150.00	Protón.th.do 2 samost.ožar.polí bez obraz.verifikácie	8m180.0	Simulácia ožar.pre exter.rádioterapiu pom.RTG simulátora
8m150.01	Protón.th.do 2 samost.ožar.polí s obraz.verifikáciou	8m180.1	Simulácia ožar.pre exter.rádioterapiu pomocou CT simulátora
8m150.10	Protón.th.viac ako 2 samost.ožar.polia bez obraz.verifikácie	8m180.x	Simulácia ožarovania pre externú rádioterapiu: iná
8m150.11	Protón.terapia > 2 samost.ožar.polia s obraz.verifikáciou	8m181.0	Simulácia ožarovania pre brachyterapiu pom.RTG simulátora
8m151	Terapia ožarovaním uhlíkovými iónmi	8m181.1	Simulácia ožar.pre brachyterapiu pomocou CT simulátora
8m152	Terapia ožarovaním inými ťažkými iónmi	8m181.x	Simulácia ožarovania pre brachyterapiu:ostatné
8m161.0	Intrakavitárna intrauterinná brachyterapia	8m183.1	Plánovanie ožarov.pre 3D-konformnú rádioterapiu(3D-CRT)
8m161.1	Intrakavitárna intravaginálna brachyterapia	8m183.2	Plánovanie ožarovania pre intenzitov modulovanú RAT
8m161.2	Intrakavitárna kombinovaná brachyterapia	8m183.3	Plánovanie ožarovanie s fúziou CT,MR resp.PET zobrazenia
8m161.x	Intrakavit.iná brachyter.,okrem inatrat.a intravagin.brachyt.	8m183.4	Plánovanie ožarovania pre 2D brachyterapiu(RTG snímky)
8m162	Intraluminálna brachyterapia	8m183.5	Plánovanie ožarovania pre 3D brachyterapiu(CT,MR,USG)
8m163.0	Povrch.brachyterapia s využ.štan.aplikátorov	8m183.7	Rádiobiologický výpočet
8m163.1	Povrchová brachyter.s využ.individuál.zhotov.aplikátorov	8m183.x	Plánovanie ožarovania,ostatné
8m164.1	Perkutánná translúmenová koronárna brachyterapia	8m400.0	Lieč.rádioak.jódom do 1,0 Gbq 131I:b.pod.rekomb.thyreotrop

8m400.1	Lieč.rádioak.jódom do 1,0 GBq 131I:s pod.rekomb.thyreotrop	8m416.1	Rádionukl.liečba kost.metastáz s rádiofarm.obsah.223Ra
8m401.0	Lieč.rád.jód.od1,0 GBq do5 GBq 131I:b.p.rekombi.thyreotrop	8m416.2	Rádionukl.liečba kost.metastáz s rádiofarm.obsah.153Sm
8m401.1	Lieč.rád.jód.od1,0 GBq do5 GBq 131I:s pod.rekombi.thyreotr	8m416.3	Rádionukl.liečba kost.metastáz s rádiofarm.obsah.89Sr
8m402.0	Lieč.rádioak.jód.nad 5 GBq 131I:bez pod.rekombin.thyreotrop	8m416.x	Rádionuklidová liečba kostných metastáz:iná
8m402.1	Lieč.rádioak.jódom nad 5 GBq 131I:s pod.rekom.thyreotrop	8m417	Liečba metajodobenzylguanidínom značeným 131-I
8m403	Liečba hyperfunkcie štít.zl.rádiofarmakom frakcion.	8m418.0	Liečba somatostatínovým analógom značeným 90-Y
8m411	Rádionuklidová liečba polycytémie vera	8m418.1	Liečba somatostatínovým analógom značeným 177-Lu
8m412	Liečba nádorov značkovými monoklonálnymi protilátkami	8m418.2	Th.otv.rá:i.v.lieč.rá-akt.subs.zamer.rcpt:radrcp.DOTA-konj.an.s
8m414.1	Rádionuklidová synoviotéza:jedna aplikácia rádiofarmaka	8m418.30	Liečba 177Lu- PSMA [Lutecium]
8m414.2	Rádionuklidová synoviotéza:viac aplikácií rádiofarmaka	8m418.31	Liečba 225Ac- PSMA [Actinium]
8m415	Liečba nádorov pečene rádionuklidmi	8m419	Intrakavitárna rádionuklidová liečba
8m416.01	Selektív.liečba intravaskul.rádionuklid[SIRT]:90-ytrium	8m41a	Intracerebrálna rádionuklidová liečba
8m416.02	Selektív.liečba intravaskul.rádionuklid[SIRT]:188-rénium		

ADRG L13**Výkony na obličke a močovode a veľké výkony na močovom mechúre pri nádore, vek > 18 rokov, bez kombinovaného výkonu, bez veľmi ťažkých CC**

HDg v tabuľke L02-1 a výk. v tabuľke L03-3

DRG L13A**Výkony na obličke a močovode a veľké výkony na močovom mechúre pri nádore, vek > 18 rokov, bez kombinovaného výkonu, s CC**

PCCL > 1

DRG L13B**Výkony na obličke a močovode a veľké výkony na močovom mechúre pri nádore, vek > 18 rokov, bez kombinovaného výkonu, bez CC****Hlavná diagnóza L02-1**

Pozri stranu 324.

Výkon L03-3

Pozri stranu 327.

ADRG L17**Iné výkony na močovej rúre okrem para-/tetraplégie**

Výk. v tabuľke L17-1

DRG L17A**Iné výkony na močovej rúre okrem para-/tetraplégie, vek < 16 rokov**

Vek < 16 r.

DRG L17B**Iné výkony na močovej rúre okrem para-/tetraplégie, vek > 15 rokov****Výkon L17-1**

5o29c↔	Ureterorenoskopia s odstr.nádoru, retrográd.	5o442	Meatotómia
5o421	Excízia karunkuly chor.tkaniva moč.rúry	5o443	MA- meatal advancement
5o422.2	Resekcia chorého tkaniva močovej rúry:perk-transv.	5o44x	Plastická meatotómia moč.rúry:ost.
5o422.t	Resekcia chorého tkaniva močovej rúry:transuretr.	5o451	Sondáž močovej rúry
5o430.0	Transuretr.inciz.chor.tk.moč.rú.:vn.uretrotóm.b.opt.kontr.	5o452	Dilatácia striktúry močovej rúry
5o430.1	Transuretr.inciz.chor.tk.moč.rú.:vn.uretrotóm.s opt.kontr.	5o45x	Iná operačná dilatácia močovej rúry
5o430.2	Transuretr.inciz.chor.tk.moč.r.:vnút.uretrotómia,laserom	5o496	Incízia periuretrálneho tkaniva
5o431	Transuretr.inciz.chor.tk.moč.r.:inciz.vonk.zvierača moč.r.	5o497	Excízia periuretrálneho tkaniva
5o432	Resekcia 1 al.viac nádorov na vonk.ústí moč.rúry	5o498	Adheziolýza na močovej rúre a periuretrálnom tkanive
5o43x	Transuretr.incízia chor.tk.moč.rúry:ost.	5o950.1	Parauret.instilač.metódy s použ.dextr-hyalur.gél
5o440	Plastická meatotómia moč.rú:incízia močovej rúry	5o950.2	Parauretrál.instilač.metódy s použ.i.mat.
5o441	Plastická meatotómia moč.rú:meatoplastika		

ADRG L18 Komplexné transuretrálne, perkutánno-transrenálne a iné retroperitoneálne výkony alebo transuretrálne výkony okrem resekcie prostaty a komplexnej ureterorenoskopie pri para/tetraplégii s veľmi ťažkými CC

Min. 1 výk. v tabuľke L11-1 alebo min. 1 výk. v tabuľke L18-2 a VDg v tabuľke L18-1 a PCCL > 3

DRG L18A Komplexné transuretrálne, perkutánno-transrenálne a iné retroperitoneálne výkony s veľmi ťažkými CC

Min. 1 výk. v tabuľke L11-1 a PCCL > 3

DRG L18B Komplexné transuretrálne, perkutánno-transrenálne a iné retroperitoneálne výk. bez litotripsie s rázovými vlnami, bez veľmi ťažkých CC alebo transuretrálny výkon bez resekcie prostaty a kompletnej ureteroskopie pri para/tetraplégii s v. ťažkými CC

Vedľajšia diagnóza L18-1

G04.1	Tropická spastická paraplégia	G82.42	Spast.tetrap.a tetrapl.chron.komplet.prieč.pošk.miechy
G82.02	Chabá parapar.a parapl.,chron.komplet.prieč.pošk.miechy	G82.43	Spast.tetrap.a tetrapl.chron.nekomplet.prieč.pošk.miechy
G82.03	Chabá parapar.a parapl.,chron.nekomplet.prieč.pošk.miechy	G82.49	Spastická tetraparéza a tetraplégia,blížšie neurč.
G82.09	Chabá tetraparéza a paraplégia,blížšie neurčená	G82.52	Tetrapar.a tetrapl.b.n.chron.komplet.prieč.pošk.miechy
G82.12	Spast.parapar.a parapl.,chron.komplet.prieč.pošk.miechy	G82.53	Tetrapar.a tetrapl.b.n.chron.nekomplet.prieč.pošk.miechy
G82.13	Spast.parapar.a parapl.,chron.nekomplet.prieč.pošk.miechy	G82.59	Tetraparéza a tetraplégia, blížšie neurčená
G82.19	Spastická tetraparéza a paraplégia,blížšie neurčená	G95.1	Cievna myelopatia
G82.22	Parapar.a parapl.blíž.neu.chron.komplet.prieč.pošk.miechy	G95.2	Kompresia miechy,blížšie neurčená
G82.23	Parapar.a parapl.blíž.neu.chron.nekomplet.prieč.pošk.miechy	G95.80	Obrna moč.mechúra pri poškodení horného motoneurónu
G82.29	Paraparéza a paraplégia,blížšie neurčená	G95.81	Obrna moč.mechúra pri poškodení dolného motoneurónu
G82.32	Chabá tetrap.a tetrapl.chron.komplet.prieč.pošk.miechy	G95.88	Iná choroba miechy,blížšie určená
G82.33	Chabá tetrap.a tetrapl.chron.nekomplet.prieč.pošk.miechy	G95.9	Choroba miechy,blížšie neurčená
G82.39	Chabá tetraparéza a tetraplégia, blížšie neurčená	P11.51	Pôrodné poran.chrbtice a miechy s chron.ochnutím

Výkon L11-1

Pozri stranu 352.

Výkon L18-2

12o01.0†↔	Transuretrálna biopsia obličkovej panvičky	5o345.2	Transuretr.res.chor.tk.m.mech:fluorescenc,použ.iných látok
12o01.1†↔	Transuretrálna biopsia močovodu	5o346	Resekcia divertikla močového mechúra
12o01.2	Transuretrálna biopsia močového mechúra	5o34x	Transuretr.incízi,excízi,deštr.res.chor.tk.m.mech:ost.
13p00.0	Biopsia s incíziou prostaty	5o350.2†	Esk odstr.konkrementu z moč.m.:perk-transvezik.
13p00.1	Biopsia s incíziou periprostatického tkaniva	5o350.t†	Esk odstr.konkrem.z moč.m.dezintegr.[litotripsia]transuretr
5o163.6†↔	Deštrukcia chor.tkaniva obličky:ureterorenosk.	5o351.2†	Esk odstr.konkrem.dezintegr.[litotripsia],perkut-transv
5o163.7†↔	Deštrukcia chorého tkaniva obličky:termoabl.perkut.	5o352†	Cystolitotripsia endoskopicky
5o166†↔	Sklerotizácia cysty obličky	5o391.1†	Odstr.konkrementu z náhr.moč.mech:perkutánne
5o16x†↔	Excízia a deštr.chor.tk.obličky:ostatné	5o391.3†	Odstr.konkrementu z náhr.moč.mech:cez stómiu
5o240.a†↔	Incí.močov.pri transuretr.a antegr.dil.močovod:antegrád.	5o391.t†	Odstr.konkrementu z náhr.moč.mech:transuretr.
5o240.r†↔	Incí.močov.pri transuretr.a antegr.dil.močovod:retrográd.	5o391.x†	Odstr.konkrementu z náhr.moč.mech:ost.
5o251↔	Odstránenie konkrementu pre ureterolitíazu slučkou	5o492	Zavedenie stentu do moč.rúry
5o252↔	Založenie dlhodobej slučky pre ureterolitíazu	5o493	Zavedenie uretrálnej endoprotézy transuretr.
5o253.6↔	Ureterotóm.a odstr.konkr.pre ureterolit:ureterorenosk.	5o494†	Odstránenie uretrálnej endoprotézy transuretr.
5o254↔	Ureterotóm a odstr.konkr.pre ureterolit.Dormio.slučka	5o495†	Odstránenie stentu z močovej rúry
5o255↔	Ureterotóm. a repoz.konkr.pre ureterolit.,push back	5o499†	Divulzia močovej rúry
5o256.6↔	Ureterotóm.a odstr.konkrem.s dezintegr:ureterorenosk	5o49a.1†	Endoskop.submukózna aplikácia látok do moč.rúry u muža
5o270.2†↔	Incízia ústia močovodu:perkut-transvezikál.	5o49a.2†	Endoskop.submukózna aplikácia látok do moč.rúry u ženy
5o270.t†↔	Incízia ústia močovodu:transuretrál.	5o49x†	Iné OP na moč.úre a periuretrál.tkanive,ost.
5o271.2↔	Resekcia ústia močovodu:perkut-transvezikál.	5p192	Dilatácia prostatickej močovej rúry
5o271.t↔	Resekcia ústia močovodu:transuretr.	5p193	Zavedenie stentu do prostatickej močovej rúry
5o274.4↔	Resekcia ústia močovodu:lsk.	5p194	Výmena stentu v prostatickej močovej rúre
5o298†↔	Ureterorenosk.s rozdr.konkr.laser.flex.ureterorenosk.retrogr	5p195†	Odstránenie stentu z prostatickej močovej rúry
5o299†↔	Ureterorenoskopia s odstr.konkr.flex.ureterorenosk.retrogr	5p197	Zavedenie prostatickej endoprotézy
5o29a↔	Implantácia double pigtailu do močových ciest	5p198†	Odstránenie prostatickej endoprotézy
5o29b↔	Implantácia stentu do močových ciest	5p19x†	Iné operácie na prostate:ost
5o340	Transuretrál. incízia chor.tk.moč.mechúra	8f608.40	Perk.term.abl.TU peč,oblič,pl,skelet,léz.v i.lok.-RF ablác.pod CT
5o342	Transuretrál.excízia chor.tk.moč.mechúra	8f608.41	Perk.term.abl.TU peč,oblič,pl,sk,léz.v i.lokal.-RF abl.pod skiask
5o343	Transuretrál. resekcia nádoru moč.mechúra	8f608.42	Perk.term.abl.TU peč,oblič,pl,skel,léz.v i.lok.-RF ablác.pod USG
5o344	Transuretrál.deštrukcia chor.tk.moč.mechúra	8f608.50	Perk.term.abl.TU peč,oblič,pl,skel,léz.v i.l.-mikrovl.abl. pod CT
5o345.0	Transuretr.res.chor.tk.moč.mech:bez fluorescencie	8f608.51	Perk.term.abl.TU peč,oblič,pl,sk,léz.v i.lok.-mv.abl.pod skiask
5o345.1	Transuretr.res.tk.m.mech:fluorescenc.s hexaminolevulan.kys.	8f608.52	Perk.term.abl.TU peč,oblič,pl,sk,léz.v i.l.-mikrovl.abl. pod USG

8f608.60	Perk.term.abl.TU peč,oblič,pl,sk,léz.v i.lok.-kryoabl.pod CT	8f608.71	Perk.term.abl.TU peč,oblič,pl,sk,léz.v i.lok.-laser.abl.pod skiask
8f608.61	Perk.term.abl.TU peč,oblič,pl,sk,léz.v i.lok.-kryoabl.pod skiask	8f608.72	Perk.term.abl.TU peč,oblič,pl,sk,léz.v i.lok.-laser.abl. pod USG
8f608.62	Perk.term.abl.TU peč,oblič,pl,sk,léz.v i.lok.-kryoabl.pod USG	8f608.8	Endovask.RF rekanal.chron.centráln.venóz.uzáveru
8f608.70	Perk.term.abl.TU peč,oblič,pl,sk,léz.v i.lok.-laser.abl.pod CT		

ADRG L19**Transuretrálne výkony okrem resekcie prostaty a komplexnej ureteroskópie s extrakorporálnou litotripsiou s rázovými vlnami, bez veľmi ťažkých CC alebo perkutánou termoabláciou obličky**

Min. 1 výk. v tabuľke L19-1 a výk. v tabuľke L11-2 alebo výk. v tabuľke L19-2

DRG L19Z**Transuretrálne výkony okrem resekcie prostaty a komplexnej ureteroskópie s extrakorporálnou litotripsiou s rázovými vlnami, bez veľmi ťažkých CC alebo perkutánou termoabláciou obličky****Výkon L19-1**

12o01.0†↔	Transuretrálna biopsia obličkovej panvičky	5o34x	Transuretr. inciz, exciz, deštr, res. chor. tk. m. mech: ost.
12o01.1†↔	Transuretrálna biopsia močovoľdu	5o350.2†	Esk odstr.konkrementu z moč.m.:perk-transvezik.
12o01.2	Transuretrálna biopsia močového mechúra	5o350.t†	Esk odstr.konkrem.z moč.m.dezintegr.[litotripsia]transuretr
13p00.0	Biopsia s incíziou prostaty	5o351.2†	Esk.odstr.konkrem.dezintegr.[litotripsia],perkut-transv
13p00.1	Biopsia s incíziou periprostatického tkaniva	5o352†	Cystolitotripsia endoskopicky
5o132.6†↔	Odstránenie konkrementu z obličky:ureterorenosk.	5o391.1†	Odstr.konkrementu z náhr.moč.mech:perkutánne
5o133.6†↔	Odstr.konkr.z obličky dezintegr.[litotrips]:ureterorenosk.	5o391.3†	Odstr.konkrementu z náhr.moč.mech:cez stómiu
5o139†↔	Ureterorenoskopia retrogr.s extr.konkrementu	5o391.t†	Odstr.konkrementu z náhr.moč.mech:transuretr.
5o163.6†↔	Deštrukcia chor.tkaniva obličky:ureterorenosk.	5o391.x†	Odstr.konkrementu z náhr.moč.mech:ost.
5o163.7†↔	Deštrukcia chorého tkaniva obličky:termoabl.perkut.	5o492	Zavedenie stentu do moč.rúry
5o166†↔	Sklerotizácia cysty obličky	5o493	Zavedenie uretrálnej endoprotézy transuretr.
5o16x†↔	Excízia a deštr.chor.tk.obličky:ostatné	5o494†	Odstránenie uretrálnej endoprotézy transuretr.
5o240.a†↔	Incí.močov.pri transuretr.a antegr.dil.močovod:antegrád.	5o495†	Odstránenie stentu z močovej rúry
5o240.r†↔	Incí.močov.pri transuretr.a antegr.dil.močovod:retrográd.	5o499†	Divulzia močovej rúry
5o251↔	Odstránenie konkrementu pre ureterolitíazu slučkou	5o49a.1†	Endoskop.submukózna aplikácia látok do moč.rúry u muža
5o252↔	Založenie dlhodobej slučky pre ureterolitíazu	5o49a.2†	Endoskop.submukózna aplikácia látok do moč.rúry u ženy
5o253.6↔	Ureterotóm.a odstr.konkr.pre ureterolit:ureterorenosk.	5o49x†	Iné OP na moč.úre a periuretrál.tkanive,ost.
5o254↔	Ureterotóm a odstr.konkr.pre ureterolit.Dormio.slučka	5p192	Dilatácia prostatickej močovej rúry
5o255↔	Ureterotóm. a repoz.konkr.pre ureterolit.,push back	5p193	Zavedenie stentu do prostatickej močovej rúry
5o256.6↔	Ureterotóm.a odstr.konkrem.s dezintegr:ureterorenosk	5p194	Výmena stentu v prostatickej močovej rúre
5o270.2†↔	Incízia ústia močovoľdu:perkut-transvezikál.	5p195†	Odstránenie stentu z prostatickej močovej rúry
5o270.t†↔	Incízia ústia močovoľdu:transuretrál.	5p197	Zavedenie prostatickej endoprotézy
5o271.2↔	Resekcia ústia močovoľdu:perkut-transvezikál.	5p198†	Odstránenie prostatickej endoprotézy
5o271.t↔	Resekcia ústia močovoľdu:transuretr.	5p19x†	Iné operácie na prostate:ost
5o274.4↔	Resekcia ústia močovoľdu:lsk.	8f608.40	Perk.term.abl.TU peč,oblič,pl,skelet,léz.v i.lok.-RF ablác.pod CT
5o298†↔	Ureterorenosk.s rozdr.konkr.laser.flex.ureterorenosk.retrogr	8f608.41	Perk.term.abl.TU peč,oblič,pl,sk,léz.v i.lokal.-RF abl.pod skiask
5o299†↔	Ureterorenoskopia s odstr.konkr.flex.ureterorenosk.retrogr	8f608.42	Perk.term.abl.TU peč,oblič,pl,skel,léz.v i.lok.-RF ablác.pod USG
5o29a↔	Implantácia double pigtailu do močových ciest	8f608.50	Perk.term.abl.TU peč,oblič,pl,skel,léz.v i.l.-mikrovl.abl. pod CT
5o29b↔	Implantácia stentu do močových ciest	8f608.51	Perk.term.abl.TU peč,oblič,pl,sk,léz.v i.lok.-mv.abl.pod skiask
5o340	Transuretrál. incízia chor.tk.moč.mechúra	8f608.52	Perk.term.abl.TU peč,oblič,pl,sk,léz.v i.l.-mikrovl.abl. pod USG
5o342	Transuretrál.excízia chor.tk.moč.mechúra	8f608.60	Perk.term.abl.TU peč,oblič,pl,sk,léz.v i.lok.-kryoabl.pod CT
5o343	Transuretrál. resekcia nádoru moč.mechúra	8f608.61	Perk.term.abl.TU peč,oblič,pl,sk,léz.v i.lok.-kryoabl.pod skiask
5o344	Transuretrál.deštrukcia chor.tk.moč.mechúra	8f608.62	Perk.term.abl.TU peč,oblič,pl,sk,léz.v i.lok.-kryoabl.pod USG
5o345.0	Transuretr.res.chor.tk.moč.mech:bez fluorescencie	8f608.70	Perk.term.abl.TU peč,oblič,pl,sk,léz.v i.lok.-laser.abl.pod CT
5o345.1	Transuretr.res.tk.m.mech:fluorescenc.s hexaminolevulan.kys.	8f608.71	Perk.term.abl.TU peč,oblič,pl,sk,léz.v i.lok.-laser.abl.pod skiask
5o345.2	Transuretr.res.chor.tk.m.mech:fluorescenc.použ.iných látok	8f608.72	Perk.term.abl.TU peč,oblič,pl,sk,léz.v i.lok.-laser.abl. pod USG
5o346	Resekcia divertikla močového mechúra	8f608.8	Endovask.RF rekanal.chron.centráln.venóz.uzáveru

Výkon L11-2

Pozri stranu 353.

Výkon L19-2

5o163.7†↔ Deštrukcia chorého tkaniva obličky:termoabl.perkut.

ADRG L20 Transuretrálne výkony okrem resekcie prostaty a komplexnej ureteroskopie alebo iné výkony na močovej rúre pri para/tetraplégii

Min. 1 výk. v tabuľke L20-2 alebo výk. v tabuľke L17-1 a VDg v tabuľke L18-1

DRG L20A Transuretrálne výkony okrem resekcie prostaty a komplexnej ureteroskopie, okrem para-/tetraplégii alebo iné výkony na močovej rúre pri para/tetraplégii s veľmi ťažkými CC

PCCL > 3

DRG L20B Transuretrálne výkony okrem resekcie prostaty a komplexnej ureteroskopie bez ESWL, s komplexným výkonom alebo fluorescenciou vedeným TUR výkonom na močovom mechúre alebo iné výkony na močovej rúre pri para-/tetraplégii bez veľmi ťažkých CC

Min. 1 výk. v tabuľke L20-3 a (výk. v tabuľke L20-4 alebo diagnóza v tabuľke L20-1) alebo VDg v tabuľke L18-1 alebo výk. v tabuľke L20-5 alebo výk. v tabuľke L20-6

DRG L20C Transuretrálne výk. okrem resekcie prostaty a komplex. ureteroskopie bez ESWL, bez komplex. výk., bez fluorescenciou ved. TUR výk. na moč. m., alebo iné výk. na moč.r. okrem para-/tetraplégie alebo iné výk. na moč.r. pri para-/tetraplégii bez v. ťažk. CC**Vedľajšia diagnóza L18-1**

Pozri stranu 355.

Diagnóza L20-1

N20.0 Konkrement obličky N20.2 Konkrement obličky s konkrementom močovodu

Výkon L20-2

12o01.0†↔	Transuretrálna biopsia obličkovej panvičky	5o340	Transuretrál. incízia chor.tk.moč.mechúra
12o01.1†↔	Transuretrálna biopsia močovodu	5o342	Transuretrál.excízia chor.tk.moč.mechúra
12o01.2	Transuretrálna biopsia močového mechúra	5o343	Transuretrál. resekcia nádoru moč.mechúra
13p00.0	Biopsia s incíziou prostaty	5o344	Transuretrál.deštrukcia chor.tk.moč.mechúra
13p00.1	Biopsia s incíziou periprostatického tkaniva	5o345.0	Transuretr.res.chor.tk.moč.mech.bez fluorescencie
5o132.6†↔	Odstránenie konkrementu z obličky:ureterorenosk.	5o345.1	Transuretr.res.tk.m.mech.fluorenc.s hexaminolevulan.kys.
5o133.6†↔	Odstr.konkr.z obličky dezintegr.[litotrips]:ureterorenosk.	5o345.2	Transuretr.res.chor.tk.m.mech.fluorenc.použ.iných látok
5o139†↔	Ureterorenoskopia retrogr.s extr.konkrementu	5o346	Resekcia divertikla močového mechúra
5o163.6†↔	Deštrukcia chor.tkaniva obličky:ureterorenosk.	5o34x	Transuretr.incízia,excízia,deštr.res.chor.tk.m.mech:ost.
5o163.7†↔	Deštrukcia chorého tkaniva obličky:termoabl.perkut.	5o350.2†	Esk odstr.konkrementu z moč.m.:perk-transvezik.
5o166†↔	Sklerotizácia cysty obličky	5o350.t†	Esk odstr.konkrem.z moč.m.dezintegr.[litotripsia]transuretr
5o16x†↔	Excízia a deštr.chor.tk.obličky:ostatné	5o351.2†	Esk odstr.konkrem.dezintegr.[litotripsia],perkut-transv
5o240.a†↔	Incí.močov.pri transuretr.a antegr.dil.močovod:antegrád.	5o352†	Cystolitotripsia endoskopicky
5o240.r†↔	Incí.močov.pri transuretr.a antegr.dil.močovod:retrográd.	5o391.1†	Odstr.konkrementu z náhr.moč.mech:perkutánne
5o243.a1†	Zaved.trvalého kov.stentu do močovod,transuretr.antegrád.	5o391.3†	Odstr.konkrementu z náhr.moč.mech:cez stómiu
↔		5o391.t†	Odstr.konkrementu z náhr.moč.mech:transuretr.
5o243.r1†↔	Zaved.trvalého kov.stentu do močovod,transuretr.retrogr.	5o391.x†	Odstr.konkrementu z náhr.moč.mech:ost.
5o246.a1†	Zav.trval.kov.stentu do močovodu,perkután-transren.antegr.	5o492	Zavedenie stentu do moč.rúry
↔		5o493	Zavedenie uretrálnej endoprotézy transuretr.
5o246.r1†↔	Zav.trval.kov.stentu do močovodu,perkután-transren.retrogr	5o494†	Odstránenie uretrálnej endoprotézy transuretr.
5o251↔	Odstránenie konkrementu pre ureterolitiázu slučkou	5o495†	Odstránenie stentu z močovej rúry
5o252↔	Založenie dlhodobej slučky pre ureterolitiázu	5o499†	Divulzia močovej rúry
5o253.6↔	Ureterotóm.a odstr.konkr.pre ureterolit:ureterorenosk.	5o49a.1†	Endoskop.submukózna aplikácia látok do moč.rúry u muža
5o254↔	Ureterotóm a odstr.konkr.pre ureterolit.Dormio.slučka	5o49a.2†	Endoskop.submukózna aplikácia látok do moč.rúry u ženy
5o255↔	Ureterotóm. a repoz.konkr.pre ureterolit.,push back	5o49x†	Iné OP na moč.úre a periuretrál.tkanive,ost.
5o256.6↔	Ureterotóm.a odstr.konkrem.s dezintegr:ureterorenosk	5p192	Dilatácia prostatickej močovej rúry
5o270.2†↔	Incízia ústia močovodu:perkut-transvezikál.	5p193	Zavedenie stentu do prostatickej močovej rúry
5o270.t†↔	Incízia ústia močovodu:transuretrál.	5p194	Výmena stentu v prostatickej močovej rúre
5o271.2↔	Resekcia ústia močovodu:perkut-transvezikál.	5p195†	Odstránenie stentu z prostatickej močovej rúry
5o271.t↔	Resekcia ústia močovodu:transuretr.	5p197	Zavedenie prostatickej endoprotézy
5o274.4↔	Resekcia ústia močovodu:lsk.	5p198†	Odstránenie prostatickej endoprotézy
5o298†↔	Ureterorenosk.s rozdr.konkr.laser.flex.ureterorenosk.retrogr	5p19x†	Iné operácie na prostate:ost
5o299†↔	Ureterorenoskopia s odstr.konkr.flex.ureterorenosk.retrogr	8f608.40	Perk.term.abl.TU peč,oblič,pl,skelet,léz.v i.lok.-RF ablác.pod CT
5o29a↔	Implantácia double pigtailu do močových ciest	8f608.41	Perk.term.abl.TU peč,oblič,pl,sk,léz.v i.lokal.-RF abl.pod skiask
5o29b↔	Implantácia stentu do močových ciest	8f608.42	Perk.term.abl.TU peč,oblič,pl,skel,léz.v i.lok.-RF ablác.pod USG

8f608.50	Perk.term.abl.TU peč,oblič,pl,skel,léz.v i.l.-mikrovl.abl. pod CT	8f608.62	Perk.term.abl.TU peč,oblič,pl,sk,léz.v i.lok-kryoabl.pod USG
8f608.51	Perk.term.abl.TU peč,oblič,pl,sk,léz.v i.lok-mv.abl.pod skiask	8f608.70	Perk.term.abl.TU peč,oblič,pl,sk,léz.v i.lok-laser.abl.pod CT
8f608.52	Perk.term.abl.TU peč,oblič,pl,sk,léz.v i.l.-mikrovl.abl. pod USG	8f608.71	Perk.term.abl.TU peč,oblič,pl,sk,léz.v i.lok-laser.abl.pod skiask
8f608.60	Perk.term.abl.TU peč,oblič,pl,sk,léz.v i.lok.-kryoabl.pod CT	8f608.72	Perk.term.abl.TU peč,oblič,pl,sk,léz.v i.lok.-laser.abl. pod USG
8f608.61	Perk.term.abl.TU peč,oblič,pl,sk,léz.v i.lok-kryoabl.pod skiask	8f608.8	Endovask.RF rekanal.chron.centráln.venóz.uzáveru

Výkon L17-1

Pozri stranu 354.

Výkon L20-3

12o01.1†↔	Transuretrálna biopsia močovodu	5o240.a†↔	Inci.močov.pri transuretr.a antegr.dil.močovod:antegrád.
5o132.6†↔	Odstránenie konkrementu z obličky:ureterorenosk.	5o240.r†↔	Inci.močov.pri transuretr.a antegr.dil.močovod:retrográd.
5o133.6†↔	Odstr.konkr.z obličky dezintegr.[litotrips]:ureterorenosk.	5o251↔	Odstránenie konkrementu pre ureterolitiázu slučkou
5o139†↔	Ureterorenoskopia retrogr.s extr.konkrementu	5o252↔	Založenie dlhodobej slučky pre ureterolitiázu
5o162.6†↔	Excízia chor.tkaniva obličky:ureterorenosk.	5o253.6↔	Ureterotóm.a odstr.konkr.pre ureterolit:ureterorenosk.
5o163.6†↔	Deštrukcia chor.tkaniva obličky:ureterorenosk.	5o254↔	Ureterotóm a odstr.konkr.pre ureterolit.Dormio.slučka
5o163.7†↔	Deštrukcia chorého tkaniva obličky:termoabl.perkut.	5o255↔	Ureterotóm. a repoz.konkr.pre ureterolit..push back
5o166†↔	Sklerotizácia cysty obličky	5o256.6↔	Ureterotóm.a odstr.konkrem.s dezintegr:ureterorenosk
5o16x†↔	Excízia a deštr.chor.tk.obličky:ostatné		

Výkon L20-4

5z110.0‡	Použitie Argon alebo YAG-lasera	5z110.4‡	Použitie excimer-lasera
5z110.1‡	Použitie CO2-lasera	5z110.5‡	Použitie femtosekundového lasera
5z110.2‡	Použitie diódového-lasera	5z110.6‡	Použitie Neodym-YAG-lasera
5z110.3‡	Použitie Erbium-YAG-lasera	5z110.x‡	Použitie iného lasera

Výkon L20-5

5o345.1 Transuretr.res.tk.m.mech:fluorescenc.s hexaminolevulan.kys.

Výkon L20-6

5o243.a1‡	Zaved.trvalého kov.stentu do močovod,transuretr.antegrád.	5o246.a1‡	Zav.trval.kov.stentu do močovodu,perkután-transren.antegr.
↔		↔	
5o243.r1†↔	Zaved.trvalého kov.stentu do močovod,transuretr.retrogr.	5o246.r1†↔	Zav.trval.kov.stentu do močovodu,perkután-transren.retrogr

ADRG L33**Komplexné OP výkony na viac sedení alebo vysokonákladný implantát pri ochoreniach a poruchách močových orgánov**

Minimálne v [minimálne 2 výk. v tabuľke L33-1] 2 výk. v časovom odstupe min. 1 d. alebo min. 1 výk. v tabuľke L33-2

DRG L33Z**Komplexné OP výkony na viac sedení alebo vysokonákladný implantát pri ochoreniach a poruchách močových orgánov****Výkon L33-1**

5a110	Resekcia nádoru klivu (Blumenbachi)	5a115.m	Res.intrakr.neuroep.TU z elokvent.obl,neuro-esk.s neuronav.
5a111	Resekcia nádoru klenby lebky	5a115.n	Res.intrakr.neuroep.TU z elokvent.obl,neuro-esk.b.neuronav.
5a112.2	Res.intrakraniál.meningeómu z konvexity mozgu	5a116.j	Res.intrakr.neuroepit.TU boč.kom.a IV.mozg.k,mikroch.s neuron
5a112.d	Res.intrakraniálneho parasagitálneho meningeómu	5a116.k	Res.intrakr.neuroepit.TU boč.kom.a IV.mozg.k,mi-ch.b.neuronav
5a112.e	Res.intrakraniálneho meningeómu spodiny lebečnej	5a116.m	Res.intrakr.neuroe.TU boč.k.a IV.mozg.k,neuro-esk.s neuronav
5a112.f	Resekcia intrakraniálneho meningeómu v obl.krídla	5a116.n	Res.intrakr.neuroe.TU boč.k.a IV.mozg.k,neuro-esk.b.neuron
5a112.g	Res.intrakraniálneho meningeómu mozgovej komory	5a117.j	Resekcia TU z hlb.štrukt.mozgu,mikroch.s neuronav.
5a112.h	Resek.intrakran.meningeómu rast.extraintrakraniál.	5a117.k	Resekcia TU z hlb.štrukt.mozgu,mikrochir.bez neuronav.
5a113.j	Resekcia gliomu z mozg.hemis,mikrochir.s neuronavig.	5a117.m	Resekcia TU z hlb.štrukt.mozgu,neuroendoskop.s neuronav.
5a113.k	Resekcia gliomu z mozg.hemis,mikroch.b.neuronavig.	5a117.n	Resekcia TU z hlb.štrukt.mozgu,neuroendoskop.bez neuronav.
5a113.m	Resekcia gliomu z mozg.hemis,neuro-esk.s neuronavig.	5a118.j	Resek.intrakran.metastázy,mikrochir.s neuronavigáciou
5a113.n	Resekcia gliomu z mozg.hemis,neuro-esk.b.neuronavig.	5a118.k	Resek.intrakran.metastázy,mikrochir.bez neuronavig.
5a114.j	Resekcia gliomu z mozočka,mikroch.s neuronavig.	5a118.m	Resek.intrakran.metastázy,neuroendoskop.s neuronavig.
5a114.k	Resekcia gliomu z mozočka,mikroch.b.neuronavig.	5a118.n	Resek.intrakraniál.metastázy,neuroendoskop.bez neuronavig.
5a114.m	Resekcia gliomu z mozočka,neuro-esk s neuronavig	5a119	Resekcia nádorov spodiny lebečnej
5a114.n	Resekcia gliomu z mozočka,neuro-esk.b.neuronav	5a11a.0	Resek.kontúz.lož.mozgu s kraniotómiou s ICP monitoringom
5a115.j	Resek.intrakr.neuroepit.TU z elokvent.obl,mikroch.s neuronav.	5a11a.1	Resek.kontúz.lož.mozgu s kraniotómiou bez ICP monitoringu
5a115.k	Res.intrakr.neuroep.TU z elokvent.obl,mikroch.bez neuronav.	5a11b.0	Resek.kontúz.lož.mozgu s kraniektómiou s ICP monitoringom

5a11b.1	Resek.kontúz.lož.mozgu s kraniektómiou bez ICP monitoringu	5a19f.8	Exstirpácia neurinómu n.VIII strednou jamou
5a11c.3	Resekcia schwanómu n. III. intrakraniálne cez labyrint	5a19g	Disekcia n. VIII. s labyrintektómiou
5a11c.4	Resekcia schwanómu n. IV. intrakraniálne cez labyrint	5a19s	Operácie mozgu pri epilepsii
5a11c.5	Resekcia schwanómu n. V. intrakraniálne cez labyrint	5a19t	Stereotaktická implantácia rádioaktívneho izotopu
5a11c.6	Resekcia schwanómu n. VI. intrakraniálne cez labyrint	5a202	Extra-intrakraniálna tepenná anastomóza
5a11c.7	Resekcia schwanómu n. VII. intrakraniálne cez labyrint	5a203	Implantácia antisifonu
5a11c.8	Resekcia schwanómu n. VIII. intrakraniálne cez labyrint	5a204.0	Ventrikulo.perit.drenáž.prog.sh,b.protisifon.jed
5a11c.9	Resekcia schwanómu n. IX. intrakraniálne cez labyrint	5a204.1	Ventrikuloperit.dren.program.shunt,s protisifon.jed
5a11c.a	Resekcia schwanómu n. X. intrakraniálne cez labyrint	5a204.2	Ventrikuloperit.dren.,neprogram.sh,b.protisifon.j.
5a11c.b	Resekcia schwanómu n. XI. intrakraniálne cez labyrint	5a204.3	Ventrikuloperit.drenáž,neprog.sh,s protisifon.j.
5a11c.c	Resekcia schwanómu n. IV. intrakraniálne cez labyrint	5a204.4	Ventrikuloatri.dren.,prog.shunt,b.protisifon.jedn.
5a11d.3	Resekcia schwanómu n. III. Intrakraniál.retrosigmoidálne	5a204.5	Ventrikuloatri.dren.,prog.sh,s protisifon.jedn.
5a11d.4	Resekcia schwanómu n. IV. intrakraniál.retrosigmoidálne	5a204.6	Ventrikuloatri.dren.,neprog.sh,b.protisifon.j.
5a11d.5	Resekcia schwanómu n. V. intrakraniál.retrosigmoidálne	5a204.7	Ventrikuloatri.dren.,neprog.sh,s protisifon.j.
5a11d.6	Resekcia schwanómu n. VI. intrakraniál.retrosigmoidálne	5a205.0	Zavedenie V-P shuntu
5a11d.7	Resekcia schwanómu n. VII. intrakraniál.retrosigmoidálne	5a205.1	Zavedenie V-A shuntu
5a11d.8	Resekcia schwanómu n. VIII. intrakraniál.retrosigmoidálne	5a206	Zavedenie dočasného intraluminálneho shuntu
5a11d.9	Resekcia schwanómu n. IX. intrakraniál.retrosigmoidálne	5a208	Implantácia kmeňová
5a11d.a	Resekcia schwanómu n. X. intrakraniál.retrosigmoidálne	5a209.0	Pripoj.vonk.test.p.pri kortik.mozg.stimul.Th.chr.neutiš.bol
5a11d.b	Resekcia schwanómu n. XI. intrakraniál.retrosigmoidálne	5a209.1	Defin.impl.neurostim.zar.do podkož.p.kort.mozg.stimul.
5a11d.c	Resekcia schwanómu n. XII. intrakraniál.retrosigmoidálne	5a20a	Endoskopická ventrikulostómia III.
5a11e.3	Resekcia schwanómu n. III. intrakraniál.kombinovane	5a20b.0	Implantácia ventrikulárnej komôrky,frontálne
5a11e.4	Resekcia schwanómu n. IV. intrakraniál.kombinovane	5a20b.1	Implantácia ventrikulárnej komôrky,okcipitálne
5a11e.5	Resekcia schwanómu n. V. intrakraniál.kombinovane	5a20b.2	Implantácia ventrikulárnej komôrky,temporálne
5a11e.6	Resekcia schwanómu n. VI. intrakraniál.kombinovane	5a20b.3	Implantácia ventr.komôrky,zaved.Ommayovho rezervoáru
5a11e.7	Resekcia schwanómu n. VII. intrakraniál.kombinovane	5a20c	Revízia operácia bázy lebky pre likvoreu
5a11e.8	Resekcia schwanómu n. VIII. intrakraniál.kombinovane	5a20d	Ventrikulo-cisternoanastomóza podľa Torkildsena
5a11e.9	Resekcia schwanómu n. IX. intrakraniál.kombinovane	5a20e.0	Prim.exstirp.kavernóz.malform.mozgu supratent.s neuronav.
5a11e.a	Resekcia schwanómu n. X. intrakraniál.kombinovane	5a20e.1	Prim.exstirp.kavernóz.malf.mozgu supratent.bez neuronav.
5a11e.b	Resekcia schwanómu n. XI. intrakraniál.kombinovane	5a20e.2	Prim.exstirpácia kavernóz.malf.mozgu infratent.s neuronavig.
5a11e.c	Resekcia schwanómu n. XII. intrakraniál.kombinovane	5a20e.3	Prim.exstirp.kavernóz.malf.mozgu infratent.bez neuronav.
5a11f.3	Resekcia schwanómu n. III. intrakraniál.strednou jamou	5a20e.4	Prim.exstirp.kaver.malf.mozgu v obl.mozg.kmeňa s neuronav.
5a11f.4	Resekcia schwanómu n. IV. intrakraniál.strednou jamou	5a20e.5	Prim.exstirp.kaver.malf.mozgu v obl.mozg.kmeňa bez neuron.
5a11f.5	Resekcia schwanómu n. V. intrakraniál.strednou jamou	5a20e.6	Exstirp.kaver.malform.mozgu pri recidive supratent.s neuron.
5a11f.6	Resekcia schwanómu n. VI. intrakraniál.strednou jamou	5a20e.7	Exstirp.kaver.malform.mozgu pri recidive supratent.bez neuron.
5a11f.7	Resekcia schwanómu n. VII. intrakraniál.strednou jamou	5a20e.8	Exstirp.kaver.malform.mozgu pri recidive infratent.s neuron.
5a11f.8	Resekcia schwanómu n. VIII. intrakraniál.strednou jamou	5a20e.9	Exstirp.kaver.malform.mozgu pri recid.infratent.bez neuron.
5a11f.9	Resekcia schwanómu n. IX. intrakraniál.strednou jamou	5a20e.a	Exstir.kaver.malf.mozgu pri rec.v obl.mozg.kmeňa s neuron.
5a11f.a	Resekcia schwanómu n. X. intrakraniál.strednou jamou	5a20e.b	Exstir.kaver.malf.mozgu pri rec.v obl.mozg.kmeňa bez neuron
5a11f.b	Resekcia schwanómu n. XI. intrakraniál.strednou jamou	5a20f.0	Ošetrovanie aneurizmu mozgovej tepny s krvácením:1 klip
5a11f.c	Resekcia schwanómu n. XII. intrakraniál.strednou jamou	5a20f.1	Ošetrovanie aneurizmu mozg.tepny s krvác:viac klipov
5a128.4	Evak.intracerebr.pouřaz.hemat.bez hemocefalu,supratent.	5a20f.2	Ošetrovanie aneurizmu mozg.tepny bez krvác:1 klip
5a128.5	Evak.intracerebr.pouřaz.hemat.s hemocefalom,supratent.	5a20f.3	Ošetrovanie aneurizmu mozg.tepny bez krvác:viac klipov
5a128.6	Evak.intracerebr.pouřaz.hemat.bez hemocefalu,infratent.	5a20g.4	Resek.arteriovenóz.malform.mozgu s krvác.s pouř.klipov
5a128.7	Evak.intracerebr.pouřaz.hemat.s hemocefalom, infratent.	5a20g.5	Resek.arteriovenóz.malform.mozgu s krvác.bez pouř.klipov
5a12d.4	Evak.intracerebr.spontán.hemat.bez hemocefalu,supratent.	5a20g.6	Resek.arterioven.malform.mozgu bez krvác.bez pouř.klipov
5a12d.5	Evak.intracerebr.spontán.hemat.s hemocefalom,supratent.	5a20g.7	Resek.arterioven.malform.mozgu bez krvác.s pouř.klipov
5a12d.6	Evak.intracerebr.spontán.hemat.bez hemocefalu,infratent.	5a20h.0	Dekompr.operácia v obl.kraniocer.prech:A.Ch.malf.s duropl.
5a12d.7	Evak.intracerebr.spontán.hemat.s hemocefalom,infratent.	5a20h.1	Dekompr.OP v obl.kraniocer.prech:A.Ch.malf.s duropl.a p.i.
5a132.7	Mikrovaskulár.dekompresia n.VII. v zad.jame lebečnej	5a20h.2	Dekompr.OP v obl.kraniocer.prech:iná ako A.Ch.malf.s duropl.
5a132.8	Mikrovaskulár.dekompresia n.VIII. v zad.jame lebečnej	5a20h.3	Dekomp.OP kraniocer.prech:iná ako A.Ch.malf.s duropl.s impl.
5a132.9	Mikrovaskulár.dekompresia n.IX. v zad.jame lebečnej	5a20j.0	Intrakr.rekonštr.OP bez pouř.biolog.lep.s pouř.alotranspl.
5a190.0	Exstirpácia nádoru klenby lebky v čelovej oblasti	5a20j.1	Intrakr.rekonštr.OP bez pouř.biolog.lep.s pouř.autológ.transpl.
5a190.1	Exstirpácia nádoru klenby lebky v okcipitoparietál.oblasti	5a20j.2	Intrakr.rekonštr.OP bez pouř.biolog.lep.s pouř.umel.implant.
5a190.2	Exstirpácia nádoru klenby lebky v subokcipitálnej oblasti	5a20k.0	Intrakr.rekonštr.OP s pouř.biolog.lep.s pouř.alotranspl.
5a190.3	Exstirpácia nádoru klenby lebky v oblasti orbity	5a20k.1	Intrakr.rekonštr.OP s pouř.biolog.lep.s pouř.autológ.transpl.
5a190.4	Exstirpácia nádoru klenby lebky v pterionálnej oblasti	5a20k.2	Intrakr.rekonštr.OP s pouř.biolog.lep.s pouř.umel.implant.
5a191	Subfrontálna kraniotómia s resekciov nádoru rinobázy	5a20m.0	Uzáv.tvr.pleny mozg/miechy bez biol.lep.s pouř.alotranspl
5a192	Exstirpácia iného nádoru zad.jamy retrosigmoid.prístupom	5a20m.1	Uzáv.tvr.pleny mozg/miechy bez biol.lep.s pouř.autol.transpl.
5a193	Exstirpácia nádoru infratemporálnej oblasti	5a20m.2	Uzáv.tvr.pleny mozg/miechy bez pou.biol.lep.s pou.umel.impl.
5a194.e	Operácia encefalokély spodiny lebečnej	5a20n.0	Uzáv.tvrd.pleny moz./miechy s biol.lep.s pouř.alotranspl.
5a194.f	Operácia encefalokély inej časti ako spodiny	5a20n.1	Uzáv.tvrd.pleny moz./miechy s biol.lep.s pouř.autol.transpl.
5a197	Externá komorová drenáž	5a20n.2	Uzáv.tvrd.pleny moz./miechy s biol.lep.s pouř.umel.impl.
5a198	Externá lumbálna drenáž	5a20o	Chirurgické ošetrovanie dury
5a198.1	Trepanopunkcia mozg.cysty/abscesu,supratent:1 ložisko	5a20p	Intrak.endarterektóm.a vertebr./a.carotis/ich hl.vetiev
5a198.9	Trepanopunkcia mozg.cysty/abscesu,supratent:viac ložísk	5a20s	Extrakcia ventrikulárnej komôrky
5a199.1	Trepanopunkcia mozg.cysty /abscesu,infratent:1 ložisko	5a20v	Extrakcia likvorového shuntu
5a199.9	Trepanopunkcia mozg.cysty/abscesu,infratent:viac ložísk	5a210.0	Dekomp.kraniekt.odst.č.kl.leb.k dos.d.dek.m.tk.s ul.k.d.k.b.
5a19c.81	Exstirpácia neurinómu n. VIII. cez labyrint	5a210.1	Dekomp.kraniekt.odst.č.kl.leb.k dos.dos.d.m.tk.s ul.k.d.b.
5a19c.82	Exstirpácia neurinómu n. VIII., retrosigmoidálne	5a211.2	Elevácia impres.jedn.zl.lebky s návrt.v obl.klenby b.kraniopl.

5a211.3	Elev.impr.jednod.zlom.lebky s návrt.v ob.klenby s kraniopl.	5c90x↔	Orbitotómia bez bližšieho upresnenia
5a211.4	Elev.impr.jednod.zlom.lebky s návrt.v ob.spod.bez p.kraniopl.	5c933.0↔	Exenterácia orbity bez zav.tk/alopl.m.so zach.kože viečka
5a211.5	Elev.impr.jednod.zlom.lebky s návrt.v ob.spod.s p.kraniopl.	5c933.1↔	Exenterácia orbity s transpl.kože so zachov.kože viečka
5a211.6	Elev.impr.jednod.zlom.lebky s návrt.v ob.zad.j.bez p.kraniopl.	5c933.2↔	Exenter.orb.s transpl./transpoz.ost.tk.so zach.kože viečka
5a211.7	Elev.impr.jednod.zlom.lebky s návrt.v ob.zad.j.s p.kraniopl.	5c933.3↔	Exenterácia orb.so zaved.alop.mat.so zach.kože viečka
5a212.2	Elev.impr.komplik.zlom.lebky v obl.klenby bez kraniopl.	5c933.x↔	Exenterácia orbity so zach.kože viečka,ost.
5a212.3	Elev.impres.komplik.zlom.lebky v obl.klenby s kraniopl.	5c934.0↔	Exenter.orb.bez zav.tk./aloplast.m.bez zach.kože vieč.
5a212.4	Elev.impr.komplik.zlom.lebky v obl.spod.bez p.kraniopl.	5c934.1↔	Exenterácia orbity s transpl.kože bez zachov.kože viečka
5a212.5	Elev.impr.komplik.zlom.lebky v obl.spod.s p.kraniopl.	5c934.2↔	Exenter.orb.s transpl/transpoz.ost.tk.bez zach.k.vieč.
5a212.6	Elev.impr.komplik.zlom.lebky v obl.zad.j.bez p.kraniopl.	5c934.3↔	Exenterácia orb.so so zaved.alop.mat.bez zach.kože viečka
5a212.7	Elev.impr.komplik.zlom.lebky v obl.zad.j.s p.kraniopl.	5c934.x↔	Exenterácia orbity bez zachovania kože viečka, ost.
5a213	Kraniektóm.a rekonštr.lebky pri zložitých diskrániach	5c973↔	Revízia dutiny orbity
5a214.10	Rekonštr.tvár.sk.el.bez lebky(od3reg) p.PC[CAD-implantát]	5c980↔	Rekonštrukcia steny orbity s orbitoplastikou
5a214.11	Rekon.mozg.lebky s orbit,temp.al.fr.sin.(do2reg),PC[CAD-imp]	5c981↔	Rekonštr.steny orbity s metalic.platňami/implantátmi
5a214.12	Rekon.mozg.leb.viac.obl.tvár.sk.el.(od3reg)p.PC[CAD-imp]	5c982↔	Rekonštrukcia steny orbity s aloplast.materiálom
5a214.20	Rekon.leb.bez tvár.sk.el.s alopl.m.jednoduchy implantát	5c983↔	Rekonšt.steny orbity s lalokmi z galea aponeurot.
5a214.21	Rekon.leb.bez tvár.sk.el.s alopl.m.p.PC[CAD-imp]jedn.defekt	5c984↔	Rekonštrukcia steny orbity s mikrovaskulár.lalokmi
5a214.22	Rek.lebky bez tvár.sk.el.s alopl.PC[CAD-imp]vel./kompl.def.	5c98x↔	Rekonštrukcia steny orbity,ostatné
5a214.8	Kranioplastika vlastnou kosťou	5c990.0↔	OP výkon na myelinovej pošve n.II.
5a214.9	Kranioplastika kostným cementom	5c991.0↔	Kostná dekompresia jednej steny orbity
5a214.a	Kranioplastika biokeramikou	5c991.1↔	Kostná dekompresia dvoch stien orbity
5a214.b	Kranioplastika titanovou sieťou	5c991.2↔	Kostná dekompresia troch stien orbity
5a214.c	Kranioplastika inými materiálmi	5c991.x↔	Kostná dekompresia orbity, ostatné
5a215.2	Kraniot.a elev.impres.zlom.lebky v obl.klenby b.kraniopl.	5f307.1	Endoskopická resekcia nádoru klívu (Blumenbachi)
5a215.3	Kraniot.a elev.impres.zlom.lebky v obl.klenby s kraniopl.	5f30a.1	Endoskop.duraplastika bez CT/MR navigácie
5a215.4	Kraniot.a elev.impres.zlom.lebky v obl.spod.bez použ.kraniopl	5f30a.2	Endoskop.duraplastika rinobázy s CT/MR navigáciou
5a215.5	Kraniot.a elev.impres.zlom.lebky v obl.spod.s použ.kraniopl.	5g916.2↔	Rekonštrukcia líca mikrovaskulárnym voľným lalokom
5a215.6	Kraniot.a elev.impres.zlom.leb.v obl.zad.jam.b.použ.kraniopl.	5h101	Endoskop.resekcia nádoru epifaryngu shaverom
5a215.7	Kraniot.a elev.impres.zlom.leb.v obl.zad.jam.s použ.kraniopl	5h102	Diagnostická excízia z nádoru epifaryngu
5a215.8a	Imp./vým.liek.p.intravent.inf.funkč.OP.leb,moz,m.bl.p.i.s k.pr	5h110	Parciálna resekcia hltana
5a215.8b	Imp./vým.liek.p.intrav.inf.:funkč.OP.leb,moz,m.bl.p.i.s p.v.d.p	5h111.1	Totálna resekcia hltana transmandibulárne
5a215.8x	Imp./vým.liek.p.intrav.infúziu p.funkč.OP.leb,moz,m.bl: iná	5h111.2	Totálna resekcia hltana transorálna
5a215.91	Impl.neurost.pre hlb.mozg.stim.s impl.neurost.el:nedobjij.sy	5h111.4	Cirkulárna totálna resekcia hltana
5a215.92	Impl.neurost.pre hlb.mozg.stim.s impl.neurost.el: dobijateľ.sy	5h111.x	Totálna resekcia hltana,iná
5a215.a1	Vým.n-stim.pre hlb.mzg.stim.s/bez vým.n-stimul.el:nedobjij.sy	5h112.1	Resek.juvenil.angiofibrómu epifaryngu cez ústa a mäkk.pod.
5a215.a2	Vým.n-stim.pre hlb.mzg.stim.s/bez vým.n-stimul.el:dobjijat.sy	5h112.2	Res.juv.angiofibr.epifaryng.cez nos a PD s asist.esk.inštrum.
5a215.b	Iné op.lebky,mozgu,m.blán:impl.al.vým.neuroprotézy	5h112.3	Res.juv.angiofibr.epifaryng.endonaz.prist.s asis.esk.inštrum
5a30j	Použ.stabilizač.osteosynt.mat.po plast.defektu neurál.rúry	5h115.1	Resekcia nádoru epifaryngu prist.cez laterálnu bázu lebky
5b411	Excízia a res.chor.tk.corp.pineale bez prep.infiltr.sused.tk.	5h115.2	Resekcia nádoru epifaryngu transmaxilárnym prístupom
5b412	Excízia a res.chor.tk.corp.pineale s preparáciou sused.tk.	5h119	Excízia z nádoru epifaryngu
5b41x	Excízia a resekcia chor.tk.corpus pineale,iná	5h121.3	Rekonštrukcia hltana jejunum
5b421.10	Tymektómia transcervikálna	5h121.4	"Rekonštrukcia hltana technikou""pull-up""
5b421.11	Tymektómia torakotomicky	5h123	Náhrada hltana jejunom na cievnej stopke
5b421.12	Tymektómia sternotomicky	5h190	Uvoľnenie adhezií hltana
5b421.13	Tymektómia torakoskopicky	5j122.00↔	Klin./atyp.res.plúc,torakot.bez lymfadenekt.s použ.svork.
5b421.21	Resekcia týmusu prostredníctvom kolárnej mediastinotómie	5j122.01↔	Klin./atyp.res.plúc,torakot.s lymfadenekt.s použ.svork.
5b421.2x	Resekcia týmusu, iná	5j123.00↔	Klinovitá resekcia plúc,torakotomicky bez lymfadenekt.
5b421.4	Maximálna miniinvazívna tymektómia [MMIT]	5j123.01↔	Klinovitá resekcia plúc,torakotomicky s lymfadenekt.
5b42x	Iné excízie a resekcie týmusu	5j123.20↔	Klin.resekcia plúc,torakosk.bez lymfadenekt.s pou.svork
5b492	Exstirpácia cysty týmusu	5j123.21↔	Klin.res.plúc, torakosk.s lymfadenekt.s pou.svork.
5b49x	Ostatné operácie na týmuse a corpus pineale	5j124.00↔	Enukleácia pľúcnej lézie,torakotomicky bez lymfadenekt.
5b510	Excízia a res.chor.tkan.hypofýzy intraselárne,parciálne	5j124.01↔	Enukleácia pľúcnej lézie,torakotomicky s lymfadenekt.
5b511	Excízia a res.chor.tkan.hypofýzy intraselárne,totálne	5j124.20↔	Enukleácia pľúcnej lézie,torakoskopicky bez lymfadenekt.
5b512.0	Mikrochir.res.adenómu hypofýzy kraniotómou b.neuronavig.	5j124.21↔	Enukleácia pľúcnej lézie,torakoskopicky s lymfadenekt.
5b512.1	Mikrochir. res.adenómu hypofýzy kraniotómou s neuronavig.	5j130.0	Objem redukujúca operácia plúc,torakotomicky
5b512.2	Esk.resekcia adenómu hypofýzy kraniotómou b.neuronavig.	5j130.1	Objem redukujúca operácia plúc,bronchoskopicky
5b512.3	Esk.resekcia adenómu hypofýzy kraniotómou s neuronavig.	5j130.2	Objem redukujúca operácia plúc,torakoskopicky
5b513.0	Mikrochir.res.adenómu hypofýzy transfedoidál.b.neuronavig.	5j131.00↔	Segment.res.plúc,torakotom.bez lymfadenekt.bez pou.svork
5b513.1	Mikrochir.res.adenómu hypofýzy transfedoidál.s neuronavig.	5j131.01↔	Segment.res.plúc,torakotom.s lymfadenekt.bez pou.svork
5b513.2	Endoskop.res.adenómu hypofýzy transfedoid.bez neuronavig.	5j131.20↔	Segment.res. plúc,torakoskop.bez lymfadenkt.bez pou.svork
5b513.3	Endoskop.res.adenómu hypofýzy transfedoid.s neuronavig.	5j131.21↔	Segment.res.plúc,torakoskop.s lymfadenekt.bez pou.svork
5b514	Excízia a resek.chor.tkan.hypofýzy extraselárne	5j132.00↔	Segment.res.plúc,torakot.bez lymfadenkt.s použ.svork
5b515	Excízia a resek.chor.tk.hypofýz.extrasel.s prep.infiltr.sused.tk.	5j132.01↔	Segment.res.plúc,torakot.s lymfadenkt.s použ.svork
5b516	Excízia a resek.chor.tkan.hypofýzy komb.intra-extraselárne	5j132.20↔	Segment.res.plúc,torakosk.bez lymfadenekt.s pou.svork
5b51x	Iná excízia a resekcia chorého tkaniva hypofýzy	5j132.21↔	Segment.res.plúc,torakosk.s lymfadenekt.s pou.svork
5c900↔	Orbitotómia transfrontálnym prístupom	5j140.00↔	Lobektómia bez bronchopl.,torakot.bez lymfadenkt.bez p.sv.
5c901↔	Orbitotómia transkonjunktívál.pred.prístupom	5j140.01↔	Lobektómia bez bronchopl.,torakotom.s lymfadenkt.bez p.sv.
5c902↔	Orbitotómia transkután.pred.prístupom	5j140.20↔	Lobektómia bez bronchopl.,torakosk.bez lymfadenkt.bez p.sv.
5c903↔	Orbitotómia transethmoidál.prístupom	5j140.21↔	Lobektómia bez bronchopl.,torakosk.s lymfadenkt.bez p.sv.
5c904↔	Orbitotómia,ostatné	5j141.00↔	Lobektómia bez bronchopl., tk.bez lymfad. s použ.sv.

5j141.01↔	Lobektómia bez bronchopl.,fkt.s.lymfadenkt.s.použ.sv.	5j547.1	Stabilizácia hrudníka bez použ.osteosynt.mat
5j141.20↔	Lobektómia bez bronchopl.,tsk.bez.lymfaden.s.použ.sv.	5j547.2	Stabilizácia hrudníka s použitím osteosyntetického materiálu
5j141.21↔	Lobektómia bez bronchopl.,tsk.s.lymfadenkt.s.použ.sv.	5j549	Torakoplastika
5j142.10↔	Lobektómia s bronchoplast.,torakotomicky bez.lymfadenkt.	5j54a	Reoperácia po operácii pectus excavatum
5j142.11↔	Lobektómia s bronchoplastikou,torakotomicky s.lymfadenkt.	5j54b	Reoperácia po operácii pectus carinatum
5j142.20↔	Lobektómia s bronchopl.,torakoskopicky bez.lymfadenkt.	5j550.0	Plikácia relaxácie bránice zrafovaním,torakotom.
5j142.21↔	Lobektómia s bronchopl.,torakoskopicky s.lymfadenkt.	5j550.2	Plikácia relaxácie bránice zrafovaním,torakoskop.
5j144.00↔	Rozšír.lobektómia,torakotom.bez.lymfadenektómie	5j553.1	Sutúra bránice,torakotomicky
5j144.01↔	Rozšír.lobektómia,torakotom.s.lymfadenektómiou	5j553.2	Sutúra bránice,torakoskopicky
5j14a.00↔	Bilobektómia bez bronchopl.,torakotomicky bez.lymfaden.	5j553.3	Sutúra bránice,laparotomicky
5j14a.01↔	Bilobektómia bez bronchopl.,torakotomicky s.lymfadenkt.	5j553.4	Sutúra bránice,laparoskopicky
5j14a.20↔	Bilobektómia bez bronchopl.,torakoskopicky bez.lymfaden.	5j554.0	Excízia chorého tkaniva na bránič bez uzáv.aloplastick.mat.
5j14a.21↔	Bilobektómia bez bronchopl.,torakoskopicky s.lymfadenkt.	5j554.1	Excízia chorého tkaniva na bránič s uzáv.aloplastickým mat.
5j14b.00↔	Bilobek.bez bronchopl.,torakot.bez.lymfad.s.použ.svork.	5j555.10	Parciálna plastika bránice bez aloplastického materiálu
5j14b.01↔	Bilobek.bez bronchopl.,torakot.s.lymfade.s.použ.svork.	5j555.11	Parciálna plastika bránice s aloplastickým materiálom
5j14b.20↔	Bilobek.bez bronchopl.,torakosk.bez.lymfad.s.použ.svork.	5j555.20	Totálna plastika bránice bez aloplastického materiálu
5j14b.21↔	Bilobek.bez bronchopl.,torakosk.s.lymfad.s.použ.svork.	5j555.21	Totálna plastika bránice s aloplastickým materiálom
5j14c.11↔	Bilobektómia s bronchoplastikou,torakotom.s.lymfadenkt.	5j560.0	Pleurektómia(abrázia),torakotomicky
5j14c.20↔	Bilobektómia s bronchopl.,torakoskopicky bez.lymfaden.	5j560.2	Pleurektómia(abrázia),torakoskopicky
5j14c.21↔	Bilobektómia s bronchopl.,torakoskopicky s.lymfadenkt.	5j561.0	Pleurodéza a/alebo dekortikácia pľúc,torakotomicky
5j14e.00↔	Rozšírená bilobektómia,torakotom.bez.lymfadenekt.	5j561.2	Pleurodéza a/alebo dekortikácia pľúc,torakoskopicky
5j14e.01↔	Rozšírená bilobektómia,torakotomicky s.lymfadenekt.	5j561.x	Pleurodéza a/alebo dekortikácia pľúc, iná
5j14x↔	Iná lobektómia alebo bilobektómia	5j562	Pleurostómia
5j150.00↔	Pneumonektómia,torakotomicky bez.lymfadenektómie	5j902	Retorakotómia,resternotómia,reoperácia v torakochirurgii
5j150.01↔	Pneumonektómia,torakotomicky s.lymfadenektómiou	5k510.2	Náhrada aortál.chlopne xenotransplantátom-bioprotézou
5j151.00↔	Pneumonektómia,torakoskop.bez.lymfade.s.použ.svork.	5k510.3	Náhrada aortál.chlopne xenotransplantátom bez stentov
5j151.01↔	Pneumonektómia,torakoskopicky s.lymfade.s.použ.svork.	5k510.4	Náhrada aortál.chlopne umelou protézou
5j152↔	Pneumonektómia bez bronchoplastiky s použitím svorkovača	5k510.5	Náhrada aortál.chlopne samoexpan.xenotranspl.bez šitia
5j153↔	Pneumonektómia bez bronchopl.s ručnou sutúrou priedušky	5k510.x	Náhrada aortálnej chlopne, ostatné
5j154↔	Rozšírená pneumonektómia	5k512.1	Náhrada mitrálnej chlopne,otvorene alotransplantátom
5j155↔	Pneumonektómia s resekciovou tracheálnej kariny	5k512.2	Náhrada mitrál.chlopne,otvorene xenotranspl-bioprot.
5j401	Endoskopické zav.stentu do priedušky a veľkých bronchov	5k512.3	Náhr.mitrál.chlop,otvorene xenotransplantátom bez stent.
5j403	Excízia patolog.lézie tracheobronchiálneho stromu:bsk.	5k512.4	Náhrada mitrál.chlopne,otvorene umelou protézou
5j406.1	Esk liečba patol.lézií v tracheobronchiál.strome laser	5k512.x	Náhrada mitrál.chlopne, otvorene ostatné
5j406.2	Esk Th patol.lézií v tracheobr.strome elektrokaut.a/al.Ar plazma	5k513.1	Náhrada mitrál.chlopne,torakoskop.alotransplantátom
5j406.3	Esk Th patol.lézií v tracheobronch.strome kryoresekciov	5k513.2	Náhrada mitrál.chlopne,torakoskop.xenotranspl-bioprot.
5j410.0	Sutúra parenchýmu pľúc,torakotomicky	5k513.3	Náhrada mitrál.chlopne,torakoskop.xenotranspl.bez stentov
5j410.2	Sutúra parenchýmu pľúc,torakoskopicky	5k513.4	Náhrada mitrál.chlopne,torakoskopicky umelou protézou
5j411.00	Uz.bronchopleurál.fistuly,torakotomicky bez.použ.svork.	5k513.x	Náhrada mitrál.chlopne,torakoskopicky ostatné
5j411.01	Uz.bronchopleurál. fistuly,torakotomicky s.použ.svork.	5k514.1	Náhrada pulmonálnej chlopne alotransplantátom
5j411.1	Uzáver bronchopleurálnej fistuly,bronchoskopicky	5k514.2	Náhrada pulmonál.chlopne xenotranspl.-bioprot.
5j411.20	Uz.bronchopleurál.fistuly, torakoskopicky bez pou.svork.	5k514.3	Náhrada pulmonál.chlopne xenotranspl.bez stentov
5j411.21	Uzáver bronchopleurál.fistuly,torakoskop.s.použ.svork.	5k514.4	Náhrada pulmonálnej chlopne umelou protézou
5j491	Resekcia emfyzémovej buly/systému búl	5k514.x	Náhrada pulmonálnej chlopne,ostatné
5j494	Dekompresia tenzných pľúcnych búl,torakoskopicky	5k516.1	Náhrada trikuspidál.chlopne alotransplantátom
5j495.0	OP spontánneho pneumotoraxu,torakotomicky	5k516.2	Náhrada trikuspid.chlopne xenotransplantát-bioprotéz
5j495.2	OP spontánneho pneumotoraxu,torakoskopicky	5k516.3	Náhrada trikuspid.chlopne xenotransplantát.bez stentov
5j496.50	Impl./vým.endobronchiál.ventil.syst.,endosk.1ventil	5k516.4	Náhrada trikuspidálnej chlopne umelou protézou
5j496.51	Impl./vým.endobron.ventil.syst.,endosk.2vent	5k516.x	Náhrada trikuspidálnej chlopne,ostatné
5j496.52	Impl./vým.endobron.vent.syst.,endosk.3vent	5k51x.1	Iná náhrada srdcovej chlopne alotransplantátom
5j496.53	Impl./vým.endobron.vent.syst.,endosk.4vent	5k51x.2	Iná náhrada srdcovej chlopne xenotranspl.-bioprot.
5j496.54	Impl./vým.endobr.vent.syst.,endosk.5/viac vent	5k51x.3	Iná náhrada srdcovej chlopne xenotranspl.bez stent.
5j501	Torakotómia jednoduchá	5k51x.4	Iná náhrada srdcovej chlopne umelou protézou
5j514.0	Otvorená chirurgická mediastinálna lymfadenektómia	5k51x.x	Iná náhrada srdcovej chlopne,ostatné
5j514.1	Endoskopická mediastinálna lymfadenektómia	5k520.0	Vým.xenotransplant.aortál.chlopne umelou protézou
5j515.00	Resekcia nádoru mediastína sternotomicky bez.lymfadenek.	5k520.1	Vým.umelej protézy aortál.chlopne xenotransplantátom
5j515.01	Res.nádoru mediastína sternotomicky s.lymfadenektómiou	5k520.2	Vým.umelej protézy aortál.chlopne umelou protézou
5j515.c	Resekcia nádoru mediastína,cervikálny prístup	5k520.3	Vým.xenotransplantátu aortál.chlopne xenotransplantátom
5j515.d	Resekcia nádoru mediastína mediastinoskopicky	5k520.4	Vým.xenotr./um.prot.aort.ch.chlopn.ciev.protézu,mech.
5j515.e	Resekcia nádoru mediastína torakoskopicky	5k520.5	Vým.xenotr./um.prot.aort.ch.chlopn.ciev.prot.,biol.
5j515.f	Res.nádoru mediastína torakotomicky/zo sternotómie	5k520.6	Vým.xenotr./um.prot.aort.ch.samoexp.xenotranspl.b.šitia
5j515.x	Resekcia nádoru mediastína,ostatné prístupy	5k520.x	Výmena protézy aortálnej chlopne, ostatné
5j520.01↔	Resek.časti steny hrudníka,uzáv.defektu autológ.mat.	5k522.0	Vým.xenotransplantát.mitrálnej chlop.umel.protézu
5j520.02↔	Resek.časti steny hrudníka,uzáv.defektu alogén.mat.	5k522.1	Vým.um.protézy mitrálnej chlop.xenotransplantátom
5j540	Korekcia pectus excavatum s presternál.uloženou pelotou	5k522.2	Vým.um.protézy mitrálnej chlop.um.protézu
5j541	Korekcia pectus excavatum s retrosternál.uloženou pelotou	5k522.3	Vým.xenotransplant.mitrálnej chlop.xenotransplantátom
5j542	Korekcia pectus excavatum/pectus carinatum	5k522.x	Výmena protézy mitrálnej chlopne,ostatné
5j543	Korekcia pectus carinatum s presternál.uloženou pelotou	5k524.0	Vým.xenotranspl.pulmonálnej chlopne um.protézu
5j545	Plastika steny hrudníka	5k524.1	Vým.um.protézy pulmonál.chl. xenotransplantátom
5j546.1	Miniinv.korekcia pectus excavatum(Nuss) torakoskopicky	5k524.2	Vým.umelej protézy pulmonál.chlop.um.protézu

5k524.3	Vým.xenotranspl.pulmonálnej chlop.xenotransplantátom	5k578.1	OP pri vrod.anom.AV-chlopne,náhr.homograft
5k524.4	Vým.xenotranspl/um.prot.pulm.ch.chlopň.ciev.prot.,mechan.	5k578.2	OP pri vrod.anomál.AV-chlopne,náhr.bioprot.stentom
5k524.5	Vým.xenotranspl/um.prot.pulm.ch.chlopň.ciev.prot.,biolog.	5k578.3	OP pri vrod.anomál.AV-chlopne,náhr.biopr.bez stentu
5k524.x	Výmena pulmonálnej chlopne,ostatné	5k578.4	OP pri vrod.anomál.AV-chlopne,náhr.mechan.prot.
5k526.0	Vým.xenotransplantátu trikuspidál.chlop. um.protézou	5k578.x	OP pri vrod.anom.AV-chlopne,ostatné
5k526.1	Vým.umel.protézy trikuspidál.chlop. xenotransplantátom	5k57a.0	Valvuloplast/anuloplast.pri vrod.anomál.trunku chlopni
5k526.2	Vým.umelej protézy trikuspidál.chlop. umelou protézou	5k57a.1	OP pri vrod.anom.trunku chlopni,náhrada homograftom
5k526.3	Vým.xenotranspl.trikuspidál.chlop. xenotransplantátom	5k57a.2	OP pri vrod.anom.trunku chlopni,náhr.bioprot.so stentom
5k526.x	Výmena trikuspidálnej chlopne,ostatné	5k57a.3	OP pri vrod.anom.trunku chlopni,náhr.bioprot.bez stentu
5k530.0	Valvulopl.aortál.chlopne(okr.valv.pri vrod.anom.chl),otv.chir.	5k57a.4	OP pri vrod.anom.trunku chlopni,náhr.mechan.protéézou
5k530.1	Valvulopl.aortál.chlopne(okr.valv.pri vrod.anom.chl),perkutánne	5k57a.x	OP pri vrod.anomáliách trunku chlopni,ostatné
5k531	Anuloplastika aort.chlop.(okr.valv.pri vrod.anom.chl)	5k580	Totálna korektúra Fallotovej tetralógie
5k532	Mitrálna anuloplastika(okr.valvupl.pri vrod.anom.chl)	5k581.0	Korektúra transpozície veľkých ciev [TGA],arteriál.switch
5k533.0	Mitrál.valvuloplast(okr.valvulopl. pri VVCH chlopni),otv.chir	5k581.2	Korektúra transpozície veľkých ciev [TGA],double switch
5k533.1	Mitrál.valvuloplast(okr.valvulopl. pri VVCH chlopni),perkut.	5k581.3	Korektúra transpozície veľkých ciev [TGA],atriálny switch
5k534	Anuloplast.pulmon.chlopne(okr.valv.pri vrod.anom.chl)	5k581.x	Korektúra transpozície veľkých ciev [TGA],ostatné
5k535	Anuloplast.trikuspid.chlopne(okr.valv.pri vrod.anom.chl)	5k582.0	Korekcia totál.anomálneho pľúc.venózneho návratu
5k536.0	Valvuloplast.trikuspid.chl(okr.valv.pri vrod.anom.chl),otv.chir.	5k582.1	Korekcia parciálneho anomál.pľúc.venózneho návratu
5k536.1	Valvuloplast.trikuspid.chl(okr.valv.pri vrod.anom.chl),perkut.	5k583.2	Korektúra transpozície veľkých ciev [TGA], Nikaidoh OP
5k537.0	Valvuloplast.pulmonál.chl(okr.valv.pri vrod.anom.chl),otv.chir	5k584.0	Korekcia dvojitok.pravej komory, Fallot - typ
5k537.1	Valvuloplast.pulmonál.chl(okr.valv.pri vrod.anom.chl),perkut.	5k584.1	Korekcia dvojitok.pravej komory [DORV], nie Fallot - typ
5k53x	Valvuloplastika(okr.valv.pri vrod.anom.chl),ostatné	5k585	Korekcia dvojitokovej ľavej komory
5k540.0	Valvulotómia aortálnej chlopne,otvorene chirurgicky	5k586	Korekcia truncus arteriosus
5k540.2	Valvulotómia mitrálnej chlopne,otvorene chirurgicky	5k587.0	Glenn-OP funkč./morfolog.jednokomor.srdca,unidirekčne
5k540.4	Valvulotómia pulmonálnej chlopne,otvorene chirurgicky	5k587.1	Glenn-OP funkč./morfolog.jednokomor.srdca,bidirekčne
5k540.6	Valvulotómia trikuspidálnej chlopne,otvorene chirurgicky	5k587.2	Glenn-OP funkč./morfolog.jednokomor.srdca,bilaterál.
5k542.0	Zväčšenie už existujúceho defektu srdc.septa	5k587.3	Fontan-OP funk/morfolog.jednokom.srdca,intrakardiál.tunel
5k542.2	Vytvorenie defektu srdc.septa	5k587.4	Fontan-OP funk/morfolog.jednokom.srdca,extrakardiál. tunel
5k542.x	Vytvorenie a zväčšenie defektu srdcového septa,iné	5k587.5	Fontan-OP funkč./morfolog.jednokomorového srdca, iné
5k550.0	Rekonštr.vrod.defektu predsieň.septa čiastoč.uzáver	5k587.6	Damus-Kay-Stansel-OP funkčne/morfolog.jednokomor.srdca
5k550.1	Rekonštr.vrod.defektu predsieň.septa komplet.uzáver	5k587.7	Norwood-OP funkč./morfolog.jednokomorového srdca
5k550.x	Rekonštr.vrod.def.predsieň.septa bližš.nešpecif.uzáver	5k587.x	OP funkčne/morfolog.jednokomor.srdca,ostatné
5k551.0	Rekonštrukcia vrod.defektu komor.septa čiastoč.uzáver	5k588	Korekcia Cor triatriatum
5k551.1	Rekonštrukcia vrod.defektu komor.septa,komplet.uzáver	5k589	Korekcia syndrómu chýbajúcej pulmonálnej chlopne
5k551.x	Rekonštrukcia vrod.defektu komor.septa,bližš.nešpec.uzáver	5k58x	Iné OP na srdci pri vrod.anomáliách, iná korekcia
5k552.0	Rekonštr.vrod.častočného atrioventrikulárneho defektu	5k590.1	Explorácia aortálnej chlopne (s trombektómiou)
5k552.1	Rekonštr.vrodeného komplet.atriontrikulárneho defektu	5k590.2	Subvalvulárna fibrózna resekcia aortálnej chlopne
5k552.x	Rekonštr.vrod.atriontrik. defektu bližš.nešpec.korekciou	5k590.3	Subvalvulárna muskulárna resekcia aortálnej chlopne
5k559	Rekonštrukcia vrodeného defektu septa,iná	5k590.4	Supravalvulárna resekcia aortálnej chlopne
5k560	Operácia otvoreného ductus arteriosus (Botalli)	5k590.5	Refixácia protézy aortálnej chlopne
5k568	OP pri vrod.anomáliách kolaterál.ciev.unifikalizácia	5k590.6	Odvápnenie aortálnej chlopne
5k570.0	OP pri vrod.anomáliách aortál.chl.,rekonštr.chlopni	5k590.8	Implantácia mechanického aortálneho konduitu
5k570.1	OP pri vrod.anomáliách aortál.chlopne,náhrada homograft.	5k590.9	Implantácia biologického aortálneho konduitu
5k570.2	OP pri vrod.anomál.aortál.chl.,náhr.bioprotézou so stentom	5k590.a	Rekonštr.koreňa aorty s reimpl.aort.chl.podľa Davida
5k570.3	OP pri vrod.anomál.aortál.chl.,náhr.bioprotézou bez stentu	5k590.b0	Remodel.koreňa aorty s implant.ciev.protézy podľa Yacouba
5k570.4	OP pri vrod.anomál.aort.chlop.,náhr.mechan.protéézou	5k590.b1	Remod.koreň.aort s impl.cie.prot.Yacoub imp.anulopl.prsten
5k570.5	OP pri vrod.anomál.aort.chlop.,náhrada konduitom	5k590.c	Náhr.aortál.koreňa pulmonál.autograftom (Ross-OP)
5k570.6	OP pri vrod.anomál.aort.chlop.,náhr.autograft(Ross)	5k590.x	Iné operácie aortálnej chlopne, ostatné
5k570.7	OP pri vrod.anomál.aort.chl.,plast.výtok.LK(Ross-Konno)	5k592.1	Explorácia mitrálnej chlopne (s trombektómiou)
5k570.x	OP pri vrod.anomál.aortálnej chlopne,ostatné	5k592.2	Rekonštr.záver.aparátu mitrál.chlopne a cípov chlopne
5k572.0	OP pri vrod.anomál.mitrál.chlop.,rekonštruk.chlopni	5k592.3	Anuloplastika mitrálnej chlopne
5k572.1	OP pri vrod.anomál.mitrál.chlop.,náhrada homograftom	5k592.4	Dekalcifikácia mitrálnej chlopne
5k572.2	OP pri vrod.anomál.mitr.chlop.,náhr.bioprot.so stentom	5k592.x	Iné operácie mitrálnej chlopne, ostatné
5k572.3	OP pri vrod.anomál.mitr.chlop.,náhr.bioprot.bez stentu	5k594.1	Explorácia pulmonálnej chlopne (s trombektómiou)
5k572.4	OP pri vrod.anomál.mitr.chlop.,náhr.mechan.protéézou	5k594.2	Plastika subvalvulárnej stenózy pulmonálnej chlopne
5k572.x	OP pri vrod.anomáliách mitrálnej chlopne,ostatné	5k594.4	Plastika supravalvulárnej stenózy pulmonálnej chlopne
5k574.0	Valuloplas./anuloplast.pri vrod.anomál.pulmonál.chlopne	5k594.5	Refixácia protézy pulmonálnej chlopne
5k574.1	OP pri vrod.anomál.pulmonál.chl.,náhrada homograftom	5k594.6	Dekalcifikácia pulmonálnej chlopne
5k574.2	OP pri vrod.anomál.pulmonál.chl.,náhr.bioprot.so stentom	5k594.8	Implant.mechanického konduitu pulmonál.chlopne
5k574.3	OP pri vrod.anomál.pulmonál.chl.,náhr.bioprot.bez stentu	5k594.9	Implant.biologického konduitu pulmonál.chlopne
5k574.4	OP pri vrod.anomál.pulmonál.chl.,náhr.mech.protéézou	5k594.x	Iné operácie pulmonálnej chlopne, ostatné
5k574.5	OP pri vrod.anomál.pulmonál.chl.,náhrada konduitom	5k596.1	Explorácia trikuspidálnej chlopne (s trombektómiou)
5k574.x	OP pri vrod.anomáliách pulmonál.chlopne,ostatné	5k596.2	Valvuloplastika trikuspidálnej chlopne
5k576.0	Valvuloplast/anuloplast.pri vrod.anomál.trikuspid.chlopne	5k596.3	Anuloplastika trikuspidálnej chlopne
5k576.1	OP pri vrod.anomál.trikuspid.chl.,náhrada homograftom	5k596.4	Dekalcifikácia trikuspidálnej chlopne
5k576.2	OP pri vrod.anomál.trikusp.chlop.,náhr.bioprot.so stentom	5k596.x	Iné operácie trikuspidálnej chlopne, ostatné
5k576.3	OP pri vrod.anomál.trikusp.chlop.,náhr.bioprot.bez stentu	5k59x	Iné operácie srdcových chlopni, ostatné
5k576.4	OP pri vrod.anomál.trikusp.chlop.,náhr.mechan.protéézou	5k600	Otvorená endarterektómia bez záplaty
5k576.x	OP pri vrod.anomáliách trikuspidálnej chlopne,ostatné	5k601	Otvorená endarterektómia s použitím záplaty
5k578.0	OP pri vrod.anomál.AV-chlopne, valvuloplast/anuloplast	5k602	Otvor.endarterekt.so zaved.stentu do koronár.tepny

5k604	Otv.endarterekt.so zavedením stentov do viac.koronár.tep.	5k623.35	Vytv.4-nás.aortokor.bajp.miniinvazív.,torakosk.s protézou
5k60x	Iná endarterektómia	5k623.3x	Vytv.4-nás.aortokoronár.bajp.miniinvaz.,torakoskopicky ost.
5k610.0	Vytv.jednoduch.aortokoronár.bajpasu s autológ.žilami	5k624.20	Vytv.5-nás.aortokor.bajp.miniinv.,torakot.s autológ.ž.
5k610.1	Vytv.jednoduch.aortokoronár.bajpasu s autológ.tepnami	5k624.21	Vytv.5-nás.aortokor.bajp.miniinv.,torakot.s autológ.t.
5k610.2	Vytv.jednoduch.aortokoronár.bajpasu s heterológ.ž./t.	5k624.22	Vytv.5-nás.aortokor.bajp.miniinv.,torakot.heterológ.ž./t.
5k610.5	Vytvorenie jednoduch.aortokoronárneho bajpasu s protézou	5k624.25	Vytv.5-nás.aortokor.bajp.miniinvazív.,torakotom.s protézou
5k610.x	Vytvorenie jednoduchého aortokoronárneho bajpasu, ost.	5k624.2x	Vytv.5-nás.aortokoronár.bajp.miniinvaz.,torakotomicky ost.
5k611.0	Vytv.2-násob.aortokoronár.bajpasu s autológ.žilami	5k624.30	Vytv.5-nás.aortokor.bajp.miniinv.,torakosk.s autológ.ž.
5k611.1	Vytv.2-násob.aortokoronár.bajpasu s autológ.tepnami	5k624.31	Vytv.5-nás.aortokor.bajp.miniinv.,torakosk.s autológ.t.
5k611.2	Vytv.2-násob.aortokoronár.bajpasu s heterológ.ž./t.	5k624.32	Vytv.5-nás.aortokor.bajp.miniinv.,torakosk.heterológ.ž./t.
5k611.5	Vytv.2-násob.aortokoronár.bajpasu s protézou	5k624.35	Vytv.5-nás.aortokor.bajp.miniinvazív.,torakosk.s protézou
5k611.x	Vytv.2-násob.aortokoronár.bajpasu, ostatné	5k624.3x	Vytv.5-nás.aortokoronár.bajp.miniinvaz.,torakoskopicky ost.
5k612.0	Vytv.3-násob.aortokoronár.bajpasu s autológ.žilami	5k62x.0	Vytv.iného aortokoronár.bajpasu miniinv.s autológ.žilami
5k612.1	Vytv.3-násob.aortokoronár.bajpasu s autológnymi tepnami	5k62x.1	Vytv.iného aortokoronár.bajpasu miniinv.s autológ.tepn.
5k612.2	Vytv.3-násob.aortokoronár.bajpasu s heterológ.ž./t.	5k62x.2	Vytv.iného aortokoronár.bajpasu miniinv.s heterológ.ž./t.
5k612.5	Vytv.3-násob.aortokoronár.bajpasu s protézou	5k62x.5	Vytv.iného aortokoronár.bajpasu miniinv.s protézou
5k612.x	Vytv.3-násob.aortokoronár.bajpasu, ostatné	5k62x.x	Vytv.iného aortokoronárneho bajpasu miniinv.,iný mat.
5k613.0	Vytv.4-násob.aortokoronár.bajpasu s autológ.žilami	5k630	Patch koronárnych tepien
5k613.1	Vytv.4-násob.aortokoronár.bajpasu s autológ.tepnami	5k631	Revízia aortokoronárneho bajpasu
5k613.2	Vytv.4-násob.aortokoronár.bajpasu s heterológ.ž./t.	5k632	Reimplantácia aortokoronárneho bajpasu
5k613.5	Vytv.4-násob.aortokoronár.bajpasu s protézou	5k633	Transpozícia koronárnych tepien
5k613.x	Vytv.4-násob.aortokoronár.bajpasu, ostatné	5k634	Revasculariz.voľným transplant. a. mammaria interna [IMA]
5k614.0	Vytv. 5-násob.aortokoronár.bajpasu s autológ.žilami	5k636	Transmyokardiálna laserová revascularizácia [TMLR]
5k614.1	Vytv. 5-násob.aortokoronár.bajpasu s autológ.tepnami	5k643	Rekonšt.koronárneho sínusu na koronárnych cievach
5k614.2	Vytv. 5-násob.aortokoronár.bajpasu s heterológ.ž./t.	5k700	Perikardiotómia a kardiótómia:perikardiálna drenáž
5k614.5	Vytv. 5-násob.aortokoronár.bajpasu s protézou	5k701	Perikardiotómia a kardiótómia:perikardiotómia
5k614.x	Vytv. 5-násob.aortokoronár.bajpasu, ostatné	5k704	Perikardiotómia a kardiótómia:epikardiálna incízia
5k615.0	Vytv.6-násob.aortokoronár.bajpasu s autológ.žilami	5k705	Perikardiotómia a kardiótómia:endokardiálna incízia
5k615.1	Vytv.6-násob.aortokoronár.bajpasu s autológ.tepnami	5k706	Perikardiotómia a kardiótómia:epimyokardiálna incízia
5k615.2	Vytv.6-násob.aortokoronár.bajpasu s heterológ.ž./t.	5k720	Otvorená chirurgická perikardektómia, lokálna excízia
5k615.5	Vytv. 6 a viacnásob.aortokoronár.bajpasu s protézou	5k721	Torakoskopická perikardektómia, lokálna excízia
5k615.x	Vytv.6 a viacnásob.aortokoronár.bajpasu, ostatné	5k722.0	Čiastočná perikardektómia (perikardiálne okno), otv.chir.
5k620.20	Vytv.jedn.aortokor.bajp.miniinv.,torakot. s autológ.ž.	5k722.2	Čiastoč.perikardektómia (perikardiálne okno), Isk
5k620.21	Vytv.jedn.aortokor.bajp.miniinv.,torakot.s autológ.t.	5k722.3	Čiastočná perikardektómia (perikardiálne okno), torakosk.
5k620.22	Vytv.jedn.aortokor.bajp.miniinv.,torakot.heterológ.ž./t.	5k724	Subtotálna perikardektómia
5k620.25	Vytv.jedn.aortokor.bajp.miniinvazív.,torakotom.s protézou	5k725	Totálna perikardektómia (dekortikácia)
5k620.2x	Vytv.jednoduch.aortokoronár.bajp.miniinvaz.,torakot.ost.	5k72x	Perikardektómia:ostatné
5k620.30	Vytv.jedn.aortokor.bajp.miniinv.,torakoskop.s autológ.ž.	5k730	Excízia poškodeného tk.srdca v predsieni
5k620.31	Vytv.jednoduch.aortokor.bajp.miniinv.,torakosk.s autológ.t.	5k731	Excízia poškodeného tk.srdca v komore
5k620.32	Vytv.jedn.aortokor.bajp.miniinv.,torakosk.heterológ.ž./t.	5k732	Čiastoč.f.komor.redukčná plastika (Batista) poškod.tk.srdca
5k620.35	Vytv.jedn.aortokor.bajp.miniinvazív.,torakosk.s protézou	5k733	Resekcia aneurizmy poškodeného tkaniva srdca v predsieni
5k620.3x	Vytv.jedn.aortokoronár.bajp.miniinvaz.,torakoskopicky ost.	5k734	Resekcia aneurizmy poškodeného tkaniva srdca v komore
5k621.20	Vytv.2-nás.aortokor.bajp.miniinv.,torakot.s autológ.ž.	5k740	Sutúra perikardu po poranení
5k621.21	Vytv.2-nás.aortokor.bajp.miniinv.,torakot.s autológ.t.	5k741	Plastická rekonštr.perikardu bez implantátu
5k621.22	Vytv.2-nás.aortokor.bajp.miniinv.,torakot.heterológ.ž./t.	5k742	Plastická rekonštrukcia perikardu s implantátom
5k621.25	Vytv.2-nás.aortokor.bajp.miniinvazív.,torakotom.s protézou	5k743	Sutúra myokardu po poranení
5k621.2x	Vytv.2-nás.aortokoronár.bajp.miniinvaz.,torakotomicky ost.	5k744	Plastická rekonštr.myokardu bez implantátu
5k621.30	Vytv.2-nás.aortokor.bajp.miniinv.,torakosk.s autológ.ž.	5k745	Plastická rekonštr.myokardu s implantátom
5k621.31	Vytv.2-nás.aortokor.bajp.miniinv.,torakosk.s autológ.t.	5k746	Uzáver získaného defektu komorového septa
5k621.32	Vytv.2-nás.aortokor.bajp.miniinv.,torakosk.heterológ.ž./t.	5k762.0	Otv.chir.impl.extrakorporál.univentrikulár.pumpy
5k621.35	Vytv.2-nás.aortokor.bajp.miniinvazív.,torakoskop.s protézou	5k762.1	Otv.chir.explantácia extrakorporál.univentrikulár.pumpy
5k621.3x	Vytv.2-nás.aortokoronár.bajp.miniinvaz.,torakoskopicky ost.	5k762.2	Izol.výmena extrakorporál.univentrikulár.pumpy,nechirurg.
5k622.20	Vytv.3-nás.aortokor.bajp.miniinv.,torakot.s autológ.ž.	5k763.0	Otv.chir.implantácia extrakorporál.biventrikulár.pumpy
5k622.21	Vytv.3-nás.aortokor.bajp.miniinv.,torakot.s autológ.t.	5k763.1	Otv.chir.explantácia extrakorporál.biventrikulár.pumpy
5k622.22	Vytv.3-nás.aortokor.bajp.miniinv.,torakot.heterológ.ž./t.	5k763.2	Izolov.výmena extrakorporál.biventrikulár.pumpy, nechir.
5k622.25	Vytv.3-nás.aortokor.bajp.miniinvazív.,torakotom.s protézou	5k764.0	Otv.chir.implant.intrakorporál.univentrikulár.pumpy
5k622.2x	Vytv.3-nás.aortokoronár.bajp.miniinvaz.,torakotomicky ost.	5k764.1	Otv.chir.explantácia intrakorporál.univentrikulár.pumpy
5k622.30	Vytv.3-nás.aortokor.bajp.miniinv.,torakosk.s autológ.ž.	5k765.0	Otv.chir.implantácia intrakorporál.biventrikulár.pumpy
5k622.31	Vytv.3-nás.aortokor.bajp.miniinv.,torakosk.s autológ.t.	5k765.1	Otv.chir.explantácia intrakorporál.biventrikulár.pumpy
5k622.32	Vytv.3-nás.aortokor.bajp.miniinv.,torakosk.heterológ.ž./t.	5k766.0	Otv.chir.implantácia umelého srdca(totál.náhr.srdca)
5k622.35	Vytv.3-nás.aortokor.bajp.miniinvazív.,torakosk.s protézou	5k766.1	Otv.chir.explantácia umelého srdca(totál.náhr.srdca)
5k622.3x	Vytv.3-nás.aortokoronár.bajp.miniinvaz.,torakoskopicky ost.	5k767.0	Otv.chir.implant.parakorporál.univentrikulár.pumpy
5k623.20	Vytv.4-nás.aortokor.bajp.miniinv.,torakot.s autológ.ž.	5k767.1	Otv.chir.explant.parakorporál.univentrikulár.pumpy
5k623.21	Vytv.4-nás.aortokor.bajp.miniinv.,torakot.s autológ.t.	5k767.2	Izolov.výmena parakorporál.univentrikulár.pumpy, nechir.
5k623.22	Vytv.4-nás.aortokor.bajp.miniinv.,torakot.heterológ.ž./t.	5k768.0	Otv.chir.implant.parakorporál.biventrikulár.pumpy
5k623.25	Vytv.4-nás.aortokor.bajp.miniinvazív.,torakotom.s protézou	5k768.1	Otv.chir.explant.parakorporál.biventrikulár.pumpy
5k623.2x	Vytv.4-nás.aortokoronár.bajp.miniinvaz.,torakotomicky ost.	5k768.2	Izolov.výmena parakorporál.biventrikulár.pumpy,nechir.
5k623.30	Vytv.4-nás.aortokor.bajp.miniinv.,torakosk.s autológ.ž.	5k76x	Otv.chir.implant. a explant.podpor.systémov srdca, ost.
5k623.31	Vytv.4-nás.aortokor.bajp.miniinv.,torakosk.s autológ.t.	5k775.0	Impl.defibr.s 1-dut.stimuláciou bez AV-sekvenč.stimul.
5k623.32	Vytv.4-nás.aortokor.bajp.miniinv.,torakosk.heterológ.ž./t.	5k776	Impl.defibrilátora s 2- dutin.stimuláciou

5k777	Impl.defibr.s biventrik.resynchr.stimuláciou	51143.01	Res.ascendent.aorty s interpozitom, lineárna protéza
5k77h.1	Implant./vým.defibril.s podkož.elekt.bez vnútrošrdc.elekt.	51143.02	Res.ascendent.aorty s interpoz., lineár.protéza pri aneur.
5k785.4	Vým.prístr.bez zm.elekt.defi.s 1-dut.sys.	51143.0x	Res.ascendent.aorty s interpozitom, ostatné
5k785.5	Vým.prístr.bez zm.elekt.defi.s 2-dut.stimul.	51143.11	Res.ascend.aorty s interp. s reimpl.koron.tepien, lineár.prot.
5k785.6	Vým.prístr.bez zm.elekt.defibril.biventr.stim.	51143.12	Res.asc.aor.s interp.s reimpl.koron.aa.,lin.protéza p.aneur
5k785.a	Vým.prístroja b.zmeny elektródy,defibril.s podkož.elektrodou	51143.1x	Res.ascend. aorty s interpoz. s reimpl.koronár.tepien, ost.
5k786.4	Vým.prístroja a elektódy: defib.s 1-dut.stim.	51143.21	Resekcia torakálnej aorty s interpozitom, lineár. protéza
5k786.5	Vým.prístroja a elektódy: defib.s 2-dut.stim.	51143.22	Res.torak.aorty s interp.,lineár.protéza pri aneuryzme
5k786.6	Vým.prístroja a elektódy: defib.biventr.resynchr.stim.	51143.2x	Resekcia torakálnej aorty s interpozitom, ostatné
5k786.8	Vým.prístroja a elektródy,defibrilátor s podkož.elektrodou	51143.31	Res.torakoabdom.aorty s interp. lineárna protéza
5k789.7	Rozšírenie systému,kardiostim.na defibri.s 1-dutin.stim.	51143.32	Res.torakoabdom.aorty s interp.,lin.protéza pri aneuryzme
5k789.a	Rozšírenie syst.,kardiostim.na defibri. s 2-dutin.stimul.	51143.3x	Resekcia torakoabdom.aorty s interpozitom, ostatné
5k789.b	Rozšírenie sy.,kardiostim.na defibri.s biventrik.stim.	51143.7	Res.ascend.aor.,aort.oblúka/descend.aor.s interpoz.,hybrid
5k789.c	Rozš.syst., defibri.na defibri.s 2-dutin.stimul.	51143.80	Res.asc.aort,aort.obl./tor.aor.s interp:hybr,endov.impl1 st.-pr
5k789.d	Rozš.syst., defibri.na defibri. s biventrik.stimul.	51143.81	Res.asc.aort,aort.obl./tor.aor.s interp:hybr,endov.impl2 st.-pr
5k789.e	Zúženie systému, 2-dutinový ICD systém na jednodutinový ICD	51143.82	Res.asc.aort,aor.obl./tor.aor.s interp:hybr,endov.impl3a vi.st
5k789.f	Zúženie systému, biventrikulár.ICD syst.na 1-dutinový ICD	51143.90	Res.torakoabd.aorty s interp:hybrid,endov.impl1 st.-pr.
5k789.g	Zúženie systému, biventrikulár.ICD syst.na 2-dutinový ICD	51143.91	Res.torakoabd.aorty s interp:hybrid,endov.impl2 st.-pr.
5k790	Otvorená masáž srdca	51143.92	Res.torakoabd.aorty s interp:hybrid,endov.impl3 a viac st
5k791.1	Operačná ligatúra uška srdca	51144.0↔	Res.aneur.a.subclavia(okr.aneur.aor.)s intpoz.
5k791.2	Exklúzia uška srdca	51144.1↔	Res.ane.truncus brachioceph.(okr.aneur.aor.)s intpoz.
5k795	Reoperácia na srdci a perikarde	51144.2↔	Res.ane.a.pulmonalis(okr.aneur.aor.)s intpoz.
5k796	Kardiomyoplastika	51144.x↔	Res.ane.tepien hrudníka(okr.aneur.aor.)s intpoz.,ost.
5k797	Implant.alebo odstr.vonkaj.podpor.systému srdca	51149.a↔	Res.ane. v. pulmonalis (okr.aneur.aor)s interpoz.
5k798.0	Implant.a výmena syst.moduluj.myokard [CCM]	51149.b↔	Res.ane. v. subclavia(okr.aneur.aor)s interpoz.
5k798.1	Revízia systému modulujúceho myokard [CCM]	51149.d↔	Res.ane. v. brachiocephalica(okr.aneur.aor)s interpoz.
5k799.0	Implant. a vým.epikardiál.podpor.systému komory	51149.e	Res.ane.v. cava superior(okr.aneur.aor)s interpoz.
5k799.1	Explantácia epikardiál.podporného systému komory	51149.f	Res.aneur.v. cava inferior (okr.aneur.aor)s interpoz.
5k79a	Stentovanie predsieňového septa	51153.0	Resekcia pseudoaneuryziem ascendentnej aorty
5k79b	Resekcia nádoru srdca	51153.1	Resekcia pseudoaneuryziem oblúka aorty
5k79c	Ošetrovanie poranenia srdca	51153.2	Resekcia pseudoaneuryziem torakálnej aorty
5k79x	Iné operácie na srdci a perikarde, ostatné	51154.0↔	Resekcia pseudoaneuryziem a. subclavia
51013.0	Embolektómie a trombektómie ascendent.aorty	51154.1↔	Resekcia pseudoaneuryziem truncus brachioceph.
51013.1	Embolektómie a trombektómie oblúka aorty	51154.2↔	Resekcia pseudoaneuryziem a. pulmonalis
51013.2	Embolektómie a trombektómie torakál.aorty	51154.x↔	Resekcia pseudoaneuryziem tepien hrudníka, ostatné
51014.0↔	Embolektómie a trombektómie a. subclavia	51159.a↔	Resekcia pseudoaneuryziem v. pulmonalis
51014.1↔	Embolekt.a trombekt.truncus brachioceph.	51159.b↔	Resekcia pseudoaneuryziem v. subclavia
51014.2↔	Embolektómie a trombektómie a. pulmonalis	51159.d↔	Resekcia pseudoaneuryziem v. brachioceph.
51014.3↔	Embolekt. a trombektómie tepny hrudníka,ciev.protéza	51163.0	Sutúra ascendentnej aorty
51014.x↔	Embolektómie a trombektómie tepny hrudníka,ost.	51163.1	Sutúra oblúka aorty
51019.a↔	Embolektómie a trombektómie v. pulmonalis	51163.2	Sutúra torakálnej aorty
51019.b↔	Embolektómie a trombektómie v. subclavia	51164.0↔	Sutúra a. subclavia
51019.d↔	Embolektómie a trombektómie v. brachiocephalica	51164.1↔	Sutúra truncus brachiocephalicus
51019.e	Embolektómie a trombektómie v. cava superior	51164.2↔	Sutúra a. pulmonalis
51019.f	Embolektómie a trombektómie v. cava inferior	51164.x↔	Sutúra tepien hrudníka, ostatné
51124.0↔	Endarterekt.a trombendarterekt. a.subclavia	51165.0↔	Sutúra aa. lumbales
51124.1↔	Endarterekt.a trombendarterekt. truncus brachioceph.	51165.1↔	Sutúra bližšie neurčenej časti a. iliaca
51124.2↔	Endarterekt.a trombendarterekt.a.pulmonalis	51165.2↔	Sutúra a. iliaca communis
51124.3↔	Endarterekt.a trombendarterekt.tepny hrudníka,ciev.protéza	51165.3↔	Sutúra a. iliaca externa
51124.x↔	Endarterekt.a trombendarterekt.tepny hrudníka,ost.	51165.4↔	Sutúra a. iliaca interna
51133.0	Res.aneuryzmy ascendent.aorty bez použ.prot.mat	51165.x↔	Sutúra tepien panvy a trupu, ostatné
51133.1	Res.aneuryzmy torakál.aorty bez použ.prot.mat.	51166.0	Sutúra truncus coeliacus
51134.1↔	Res.aneuryzmy truncus brachioceph.bez použ.prot.mat.	51166.1	Sutúra a. hepatica
51134.2↔	Res.aneuryzmy a.pulmonalis bez použ.prot.mat.	51166.2	Sutúra a. gastrica
51134.x↔	Res.aneuryzmy tepny hrudníka bez použ.protet.mat.,ost.	51166.3	Sutúra a. lienalis
51135.0↔	Res.aneuryzmy a.iliaca comm. bez použ.prot.mat.	51166.4↔	Sutúra a. renalis
51135.1↔	Res.aneuryzmy a.iliaca ext. b.použ.prot.mat.	51166.5	Sutúra a. mesenterica superior
51135.2↔	Res.aneuryzmy a.iliaca int. b.použ.prot.mat.	51166.6	Sutúra a. mesenterica inferior
51136.0	Res.aneuryzmy truncus coeliacus bez použ.prot.mat.	51166.x↔	Sutúra viscerálnych tepien, ostatné
51136.1	Res.aneuryzmy a.hepatica bez použ.prot.mat.	51173.0	Ligatúra ascendentnej aorty
51136.2	Res.aneuryzmy a.gastrica bez použ.prot.mat.	51173.1	Ligatúra oblúka aorty
51136.3	Res.aneuryzmy a.lienalis bez použ.prot.mat.	51173.2	Ligatúra torakálnej aorty
51136.4↔	Res.aneuryzmy a.renalis bez použ.prot.mat.	51174.0↔	Ligatúra a. subclavia
51136.5	Res.aneuryzmy a. mesenterica super. bez použ.prot.mat.	51174.1↔	Ligatúra truncus brachiocephalicus
51136.6	Res.aneuryzmy a. mesenterica inf. bez použ.prot.mat.	51174.2↔	Ligatúra a. pulmonalis
51136.x↔	Res.aneuryzmy viscerál.tepny bez použ.prot.mat.,ost.	51174.x↔	Ligatúra tepien hrudníka, ostatné
51139.a↔	Res.aneuryzmy v. pulmonalis bez použ.protet.mat.	51179.a↔	Ligatúra v. pulmonalis
51139.d↔	Res.aneuryzmy v. brachiocephalica bez použ.protet.mat.	51179.b↔	Ligatúra v. subclavia
51139.e	Res.aneuryzmy v. cava superior bez použ.protet.mat.	51179.d↔	Ligatúra v. brachiocephalica
51139.f	Res.aneuryzmy v. cava inferior bez použ.protet.mat.	51500.3	Vytv.spojky pom. protézy medzi a.pulmonalis a aortou,centr.

51500.6	Umiestn. ventrikulo-pulmonár. arteriálneho konduitu	5n01x.0	Iná incízia na pažeráku:laparotomicky
51501.0	Vytvor.vnútrobr.žil.spojky:splenoren.venóz.shunt	5n01x.1	Iná incízia na pažeráku:torakotomicky
51501.1	Vytvor.vnútrobr.žil.spojky:portokavál.venóz.shunt	5n01x.2	Iná incízia na pažeráku:laparoskopicky
51501.2	Vytvor.vnútrobr.žil.spojky:mezokavál.ven.shunt	5n01x.3	Iná incízia na pažeráku:torakoskopicky
51501.3	Vyt.vnútr.bruš.žil.spojky:renoportálny ven.shunt	5n01x.4	Iná incízia na pažeráku:konv.lsk.-lpt.
51501.4	Vyt.vnútr.bruš.žil.spojky:mezenterik.jump	5n01x.5	Iná incízia na pažeráku:konv.torakosk.-lpt.
51501.x	Vytvor.vnútrobr.žil.spoj.(intraabd.venózny shunt):ostatné	5n020.1	Rekonštr.pas.paž.ako s.v:retrostern:„Gastr.p.up“ s int.an.
51511.3	Bajpas.OP aa.hlavy a krku pom.žily:a.carotis-a.vertebralis	5n020.2	Rek.pasáže paž.ako s.v:retrostern:„Gastr.p.up“a cervik.anast
51521.3↔	Bajpas.OP aa.hlavy,krku p.protézy:karot.-vertebr.bajp.	5n020.3	Rek.pas.paž.ako s.vyk:retrostern:voľ.interpoz.ten.čr.
51536.0	Plastika záplatou[patch plastika]:truncus coeliacus	5n020.4	Rek.pas.paž.ako samost.vyk:retrostern:s interpoz.hrub.čr.
51536.1	Plastika záplatou[patch plastika]:a.hepatica	5n020.x	Rekonštr.pasáže pažer.ako sam.vyk:retrostern.priestor:ost.
51536.2	Plastika záplatou[patch plastika]:a.gastrica	5n021.1	Rek.pas.paž.-sam.v:pôvod.lôžku pažer:„Gastr.p.up“s int.anst
51536.3	Plastika záplatou[patch plastika]:a.lienalis	5n021.2	Rek.pas.pažer-s.v:pôvod.lôžku paž:„Gastr.p.up“s cervik.anast
51536.5	Plastika záplatou[patch plastika]:mesenterica superior	5n021.3	Rek.pas.paž.-s.v:pôvod.lôžku pažer:voľn.interpoz.ten.čr.
51536.6	Plastika záplatou[patch plastika]:mesenterica inferior	5n021.4	Rek.pas.paž.-s.v:pôvod.lôžku pažer:s interpoz.hrub.čr.
51540.40↔	Transpozícia a. vertebralis extrakraniálnej časti	5n021.x	Rekonštr.pasáže pažer.ako sam.vyk:v pôvod.lôžku pažer:ost.
51540.41↔	Transpozícia a. vertebralis do a. carotis comunis	5n022.0	Ezofagostómia ako samost.vyk:cervikálna (slinná fistula)
51540.42↔	Transpozícia a. vertebralis do a. subclavia	5n022.x	Ezofagostómia ako samostatný výkon:ostatné
51544.00↔	Transpozícia a. subclavia	5n029.1	I.reknšt.pas.pažer.,sam.v.Gastr.pull up s intratorak.anast.
51544.1↔	Transpozícia truncus brachiocephalicus	5n029.2	I.rekonšt.pas.pažer.,sam.v.Gastr.pull up s cervik.anast.
51544.2↔	Transpozícia a. pulmonalis	5n029.3	I.rekonšt.pas.pažer.ako samost.vyk.s voľnou interpoz.tenk.čr
51544.x↔	Transpozícia aa.hrudníka:ostatné	5n029.4	Iná rekon.pasáže pažer.ako samost.v.s interpoziciou hr.čreva
51545.0↔	Transpozícia bližšie neurčenej časti a. iliaca	5n029.x	Iná rekonštr.pasáže pažeráka ako samost.v:ostatné
51545.1↔	Transpozícia a. iliaca externa	5n02a	Rkšt.pas.p.atr.pažer.a oš.1 vr.ezfgrach.fis.s ez-ez.anst.b.u.fis
51545.2↔	Transpozícia a. iliaca interna	5n02b	Rkšt.pas.p.atr.ž. a oš.1 vr.ezfgrach.fis.s ez-ez.anst.s uz.fis
51545.x↔	Transpozícia aa.panvy a trupu:ostatné	5n02c	Rknš.pas.p.atr.ž.paž.a oš.1 vr.ezfgrach.fis.s interpoz.b.u.f.
51546.0	Transpozícia a. hepatica	5n02d	Rkšt.pas.p.atr.paž.a oš.1 vr.ezfgrach.fis.s interpoz.s uz.fist.
51546.1	Transpozícia a. gastrica	5n02e	Rkšt.pas.p.atr.paž.a oš.1 vr.ezfgrach.fis:trmsmdst.náh.b.uz.f
51546.2	Transpozícia a. lienalis	5n02f	Rkšt.pas.p.atr.paž.a oš.1 vr.ezfgrach.fis:trmsmdst.náh.čr.fis.
51546.3↔	Transpozícia a. renalis	5n02g	Rkšt.pasáže p.atr.paž.a oš.1vr.ezfgrach.fis:elong.pažeráka
51546.4	Transpozícia a. mesenterica superior	5n02h	Rknš.pas.p.atr.paž.a oš.1 vr.ezfgrach.fis:podviaz.1 H-fist.
51546.5	Transpozícia a. mesenterica inferior	5n02x	Rknš.pas.pažer.atr.žii paž.a oš.1 vr.ezfgrach.fis:iná
51546.x↔	Transpozícia viscerálnej tepny, ostatné	5n030	Lok.excízia chor.tk.pažeráka:otvor.chir.
51553.0	Iné plast.rekonštrukcie na ascendentnej aorte	5n031	Lokálna excízia chor.tk.pažeráka:torakoskopicky
51553.1	Iné plast.rekonštrukcie oblúka aorty	5n033.0	Lok.otv.chir.deštr.ch.tk.pažer.elektrokoaguláciou
51553.2	Iné plast.rekonštrukcie torakálnej aorty	5n033.1	Lok.otv.chir.deštr.ch.tk.pažer.laser.koaguláciou
51554.2↔	Iné plastické rekonštrukcie a. pulmonalis	5n033.2	Lok.otv.chir.deštr.ch.tk.pažer.termokoaguláciou
51570.3	Rev.v cie.v.chir.pre krv:výmena cie.v.graftu	5n033.3	Lok.otv.chir.deštr.ch.tk.pažer.kryokoaguláciou
51570.4	Rev.v cie.v.chir.pre krv:odstr.cievneho graftu	5n033.4	Lok.otv.chir.deštr.ch.tk.pažer.fotodynamic.liečbou
51570.7	Rev.v cie.v.chir.pre krv:výmena kardiálneho konduitu	5n033.x	Lok.otv.chir.deštrukcia ch.tk.pažer:ost.
51571.3	Rev.v cie.v.chir.pre infekciu:výmena cievneho graftu	5n034.0	Lok.torakosk.deštr.chor.tk.pažer.elektrokoaguláciou
51571.4	Rev.v cie.v.chir.pre infekciu:odstránenie cievneho graftu	5n034.1	Lok.torakosk.deštr.chor.tk.pažeráka laser.koaguláciou
5m110.1	Podviazanie ductus thoracicus, torakoskop.	5n034.2	Lok.torakosk.deštr.chor.tk.pažer.termokoaguláciou
5m110.2	Podviazanie ductus thoracicus, torakotom.	5n034.3	Lok.torakosk.deštr.chor.tk.pažer.kryokoaguláciou
5m110.x	Podviazanie ductus thoracicus, iné	5n034.4	Lok.torakosk.deštr.chor.tk.pažer.fotodynam.liečbou
5m111	Podviazanie/kanylácia ductus thoracicus	5n034.x	Lok.torakosk.deštrukcia chor.tk.pažer:ostatné
5m120.0	Disekcia retroperitoneálnych LU:lpt.	5n040	Parc.cervikálna ezofagektómia bez obnovenia kont.
5m120.3	Disekcia retroperitoneálnych LU:lsk.	5n041	Parc.torakálna ezofagektómia bez obnovenia kont.
5m121	Bloková disekcia inguinálnych LU:lpt.	5n042	Parc.torakoabd.ezofagektómia bez obnovenia kont.
5n010.0	Ezofagomyotómia:laparotomicky	5n043	Parc.abdominálna ezofagektómia bez obnovenia kont.
5n010.1	Ezofagomyotómia:torakotomicky	5n049	Iná parc.ezofagektómia bez obnovenia kont.
5n010.2	Ezofagomyotómia:laparoskopicky	5n04a	Parc.torakálna ezofagektómia s obnovením kont.
5n010.3	Ezofagomyotómia:torakoskopicky	5n04b	Parc.torakoabdominál.ezofagektómia s obnov.kont.
5n010.4	Ezofagomyotómia:konverzia laparoskop.na otv.chir.	5n04c	Parc.abdominálna ezofagektómia s obnovením kont.
5n010.5	Ezofagomyotómia:konverzia torakosk.na otv.chir.	5n04x	Iná parc.ezofagektómia s obnovením kontinuity
5n010.x	Ezofagomyotómia:ostatné	5n054.1	Tot.abdmncrv.ezfgkt.bez obn.kont.,tupá disek, krčná ezofagost
5n011.x	Ezofagomyotómia faryngocervikálna:ostatné	5n054.2	Tot.torakoabdm.ezfgkt.bez obn.kont. bez ly-ekt.krč.ezofagost
5n012.0	Ezofago-gastromyotómia (kardiomyotómia):lpt.	5n054.3	Tot.torakoabdm.ezfgkt.bez obn.kont.s lymfadenekt.krč.ezofgst
5n012.1	Ezofago-gastromyotómia (kardiomyotómia):torakotom.	5n054.x	Iná totál.ezofagektómia bez obnov.kontinuity,krč.ezofagost
5n012.2	Ezofago-gastromyotómia (kardiomyotómia):laparos.	5n05a.10	Tot.abdmncrv.ezfgkt.s obn.kon.G.p.u.s intrat.an.,o.ch.sv
5n012.3	Ezofago-gastromyotómia (kardiomyotómia):torakosk.	5n05a.11	Tot.abdmncrv.ezfgkt.s obn.kon.G.p.u.s intrat.an.,hybrid so sv
5n012.4	Ezofago-gastromyotómia (kardiomyotómia):konv.lsk.-lpt.	5n05a.12	Tot.miniinv.abdmncrv.ezfgkt.s obn.kon.G.p.u.s intrat.an.,svor
5n012.5	Ezofago-gastromyotómia (kardiomyotómia):konv.torakosk.-lpt	5n05a.20	Tot.abdmncrv.ezfgkt.obn.kon.G.p.up s cervik.anst.,o.ch.svork
5n012.x	Ezofago-gastromyotómia (kardiomyotómia):ostatné	5n05a.21	Tot.abdmncrv.ezfgkt.obn.kon.G.p.up s cervik.anas.,hybrid sv
5n013.0	Divertikulektómia, ezofagomyotómia, laparotomicky	5n05a.22	Tot.mininv.abdmncrv.ezfgkt.obn.kon.G.p.up s cerv.ans.svork
5n013.1	Divertikulektómia, ezofagomyotómia, torakotomicky	5n05a.3	Tot.abdmncrv.ezfgkt.s obn.kontin.s voľ.interpoz.tenk.čr.
5n013.2	Divertikulektómia, ezofagomyotómia, laparoskopicky	5n05a.4	Tot.abdcerv.ezfgkt.s obn.kontinuity s interpoz.hr.č.
5n013.3	Divertikulektómia, ezofagomyotómia, torakoskopicky	5n05a.x	Tot.abdcerv.ezfgkt.s obnovením kontinuity:ost.
5n013.4	Divertikulektómia, ezofagomyotómia, cervikálny prístup	5n05b.10	Tot.thrkabdm.ezfgkt.obn.kont.b.LNE G.p.u.s intrat.an.,o.ch.sv
5n013.x	Divertikulektómia, ezofagomyotómia, ostatné	5n05b.11	Tot.thrkabdm.ezfgkt.obn.kont.b.LNE G.p.u.s intrat.an.,hyb sv

5n05b.12	T. miniinv. trkabd. ezfgkt. obn. kont. b. LNE G.p.u.s intrat. an. sv	5n12d	Revízia po. res. žal.: násl. resek. po Billroth-II resek.
5n05b.20	Tot. trkabd. ezfgkt. obn. kont. b. LNE G.p.u.s cervik. an., o. ch. sv	5n12e	Rev. po. res. žal.: premen. Billroth-II res. na Billroth-I rekonš.
5n05b.21	T. trkabd. ezfgkt. obn. kont. b. LNE G.p.u.s cervik. an., hybr. sv.	5n12f	Rev. po. res. žal.: prem. Billroth-II res. na Roux-Y anas.
5n05b.22	T. miniinv. torakabd. ezfgkt. obn. kont. b. LNE G.p.u.s cerv. an. sv.	5n12g	Rev. po. res. žal.: premena s interpozíciou ten. č.
5n05b.3	Tot. trkabd. ezfgkt. s obn. kont. b. LNE s voľ. interpoz. ten. č.	5n12h	Rev. po. res. žal.: revízia interponáciou ten. č./Roux-Y anas.
5n05b.4	Tot. trkabd. ezfgkt. s obn. kont. bez LNE s interpozíciou hr. č.	5n12x	Ostatná revízia po resekcii žalúdka
5n05b.x	Tot. trkabd. ezfgkt. s ob. kont. b. LNE: ost.	5n130	Parc. 2/3 resekcia žalúdka s gastroduodenostómou [B-I]
5n05c.10	T. trkabd. ezfgkt. obn. kont. s LNE G.p.up: intrat. an., o. ch. sv.	5n131	Parc. 2/3 resekcia žalúdka s gastrojejunostómou [B-II]
5n05c.11	T. trkabd. ezfgkt. obn. kont. s LNE G.p.up: intrat. an., hybr. sv.	5n132	Parc. 2/3 resekcia žalúdka s gastrojejunostómou cez Roux-Y
5n05c.12	T. miniinv. trkabd. ezfgkt. obn. kont. s LNE G.p.up: intrat. an. svork	5n139	Parciálna 2/3 resekcia žalúdka: ostatné
5n05c.20	T. trkabd. ezfgkt. obn. kont. s LNE, G.p.up" s cerv. an., o. ch. sv.	5n13a.0	Subt. res. ž(4/5): s gastrojejunost. analg. B-II bez LNE
5n05c.21	T. trkabd. ezfgkt. obn. kont. s LNE, G.p.up" s cerv. an., hybr. sv.	5n13a.1	Subt. res. ž(4/5): s gstrjinst. anlg. B-II so syst. čiast. odstr. LU
5n05c.22	T. miniinv. trkabd. ezfgkt. obn. kont. s LNE, G.p.up" cerv. an. svork	5n13a.2	Subt. res. žal(4/5) s gstrjinst. anlg. B-II s lymfaden.
5n05c.3	Tot. trkabd. ezfgkt. s obn. kont. s LNE: s voľ. interpoz. ten. č.	5n13b.0	Subt. res. žal(4/5): s gastrojejunost. Roux-Y anst: bez LNE
5n05c.4	Tot. trkabd. ezfgkt. s obn. kont. s LNE: s interpoz. hr. č.	5n13b.1	Subt. res. ž(4/5): s gstrjinst. Roux-Y anst: so syst. č. ods. LU
5n05c.x	Totál. trkabd. ezfgkt. s obn. kont. s LNE: ost.	5n13b.2	Subt. rs. žal(4/5): s gastrojejunost. Roux-Y anst: s LNE
5n05x.3	Iná tot. ezofagektómia s obnov. kont. s voľnou interpoz. ten. č.	5n13c.0	Subtot. res. žalúdka (4/5) s interpozíciou ten. č. bez LNE
5n05x.4	Iná tot. ezofagektómia s obnovením kont. s interpoz. hr. č.	5n13c.1	Subt. rs. žal(4/5) s interpoz. ten. č. so syst. čiast. odstr. LU
5n05x.5	Salvage ezofagektómia	5n13c.2	Subtot. res. žalúdka (4/5) s interpozíciou ten. č. s LNE
5n05x.x	Iná totálna ezofagektómia s obnovením kont. ost.	5n13x.0	Iné subt. res. žalúdka (4/5) bez lymfadenektómie
5n060.1	Subt. ezfgkt. torakofrenolaparotom. s náhradou žal.	5n13x.1	Iné subt. res. žal(4/5) so syst. čiast. odstr. LU
5n060.2	Subt. ezfgkt. torakofrenolaparot., voľnou interpoz. ten. č.	5n13x.2	Iné subt. res. žalúdka (4/5) s lymfadenektómou
5n060.3	Subt. ezfgkt. torakofrenolaparot., s interp. hr. č. reva	5n140.0	Tot. GE s ezfgjinnost. analg. B-II bez tv. rezerv. bez LNE
5n060.x	Subtotálna ezofagektómia torakofrenolaparotomicky, ost.	5n140.1	Tot. GE s ezfgjinnost. analg. B-II bez tv. rzv. so syst. čiast. ods. LU
5n092	Opich pažerák. varixov	5n140.2	Tot. GE s ezfgjinnost. analg. B-II bez tvorby rzv. s LNE
5n094.0	Primárna sutúra na pažeráku: laparotomicky	5n141.0	Tot. GE s ezfgjinnost. analg. B-II s tv. rzv. bez LNE
5n094.6	Primárna sutúra na pažeráku: endoskopicky	5n141.1	Tot. GE s ezfgjinnost. analg. BII s tv. rzv. so syst. č. odstr. LU
5n09j.00	Otv. chir. zav./vým. samoexp. protézy do paž.: 1 bez antirefl. vent	5n141.2	Tot. GE s ezfgjinnost. analg. BII s tv. rzv. s LNE
5n09j.01	Otv. chir. zav./vým. samoexp. pr. do pažer.: 2 bez antirefl. vent	5n142.0	Tot. GE s ezfgjinnost. Roux-Y anst bez tv. rezerv. bez LNE
5n09j.03	Otv. chir. zav./vým. samoexp. pr. do pažer.: >3 bez antirefl. ven	5n142.1	Tot. GE s ezfgjinnost. Roux-Y anst bez tv. rzv. so syst. č. odstr. LU
5n09k.02	Otv. chir. zav./vým. samexp. prot. do pažer.: 1 pr. s antireflu. ven.	5n142.2	Tot. GE s ezfgjinnost. Roux-Y anst bez tv. rzv. s LNE
5n09k.04	Otv. chir. zav./vým. samexp. prot. do pažer.: 1 pr. s antireflu. v. bez	5n143.0	Tot. GE s ezfgjinnost. Roux-Y anst s tv. rzv. bez LNE
5n09k.05	Otv. chir. zav./vým. samexp. prot. pažer.: >3, z toho 1 s antireflu. v.	5n143.1	Tot. GE s ezfgjinnost. Roux-Y anst s tv. rzv. so syst. č. odstr. LU
5n09l.0	Otv. chir. zav./vým. na neexpandovateľnej protéze do pažer.	5n143.2	Tot. GE s ezfgjinnost. Roux-Y anst s tv. rzv. s LNE
5n100	Gastrotómia (vrátane odstránenia cudz. t.) bez ďalš. výk.	5n144.0	Tot. GE s interpoz. ten. č. bez tvorby rzv. bez LNE
5n101	Gastrotómia so zavedením 1 ezofageálneho tubusu	5n144.1	Tot. GE s interpozíciou ten. č. bez tv. rzv. so syst. č. odstr. LU
5n103	Iná gastrotómia	5n144.2	Tot. GE s interpoz. ten. č. reva bez tvorby rzv. s LNE
5n110	Lok. otvorená excízia ch. zm. žalúdočného tk.	5n145.0	Tot. GE s interpoz. ten. č. s tvorbou zv. bez LNE
5n111	Lok. laparoskop. excízia ch. zm. žalúdočného tk.	5n145.1	Tot. GE s interpozíciou ten. č. s tv. rzv. so syst. čiast. ods. LU
5n113.0	Lok. otv. chir. deštr. chor. zmen. žalúdoč. tk. elektrokoaguláciou	5n145.2	Tot. GE s interpoz. ten. č. reva s tv. rzv. s LNE
5n113.1	Lok. otv. chir. deštr. ch. zm. žalúdoč. tk. laser. koaguláciou	5n146.0	Tot. GE, ektómia zvyškového žalúdka bez LNE
5n113.2	Lok. otv. chir. deštr. ch. zm. žalúdoč. tk. termokoaguláciou	5n146.1	Tot. GE, ektómia zvyškového žalúdka so syst. čiast. odstr. LU
5n113.3	Lok. otv. chir. deštr. ch. zm. žalúdoč. tk. kryokoaguláciou	5n146.2	Tot. GE, ektómia zvyškového žalúdka s LNE
5n113.4	Lok. otv. chir. deštr. ch. zm. žalúdoč. tk. fotodynam. liečbou	5n14a.0	Tot. GE so subt. res. pažer. s interpozíciou ten. č. bez LNE
5n113.x	Lok. otv. chir. deštrukcia chor. zm. žalúdoč. tk. iným spôs.	5n14a.1	Tot. GE so subt. rs. pažer. s interpoz. ten. č. so syst. čiast. odstr. LU
5n114.0	Lok. laparoskop. deštr. ch. zm. žalúdoč. tk. elektrokoaguláciou	5n14a.2	Tot. GE so subt. res. pažer. s interpozíciou ten. č. s LNE
5n114.1	Lok. laparoskop. deštr. ch. zm. žalúdoč. tk. laser. koaguláciou	5n14b.0	Tot. GE so subt. res. pažeráka s interpozíciou hr. č. bez LNE
5n114.2	Lok. laparoskop. deštr. ch. zm. žalúdoč. tk. termokoaguláciou	5n14b.1	Tot. GE so subt. rs. pažer. s interpoz. hr. č. so syst. čiast. odstr. LU
5n114.3	Lok. laparoskop. deštr. ch. zm. žalúdoč. tk. kryokoaguláciou	5n14b.2	Tot. GE so subt. resek. pažer. s interpozíciou hr. č. s LNE
5n114.4	Lok. laparoskop. deštr. ch. zm. žalúdoč. tk. fotodynam. liečbou	5n14x.00	Iná tot. GE bez subt. resekcie pažer. bez LNE
5n114.x	Lok. laparoskop. deštr. ch. zm. žalúdočného tk., ost.	5n14x.01	Iná tot. GE bez subt. resekcie pažer. so syst. čiast. odstr. LU
5n120	Atypická parc. res. žalúdka: segmentárna resekcia	5n14x.02	Iná tot. GE bez subt. resekcie pažer. s LNE
5n121	Atypická parc. res. žalúdka: resek. kardi. s vyťah. zvyš. žal.	5n14x.10	Iná tot. GE so subt. res. pažeráka bez lymfadenektómie
5n122	Atypická parc. res. žalúdka: antrektómia	5n14x.11	Iná tot. GE so subt. resek. pažer. so syst. čiast. odstr. LU
5n123.0	Biliopankr. diverzia (Scopinaro): laparotom.	5n14x.12	Iná tot. GE so subt. resekciou pažer. s lymfadenektómou
5n123.2	Biliopankreat. diverzia (Scopinaro): lsk.	5n150.0	Rozš. subt. res. žal. s gstrjinst. anlg. B-II bez LNE
5n123.4	Biliopankr. diverzia (Scopinaro): konverzia lsk.-lpt.	5n151.0	Rzš. sbt. rs. ž. s gstrjinst. Roux-Y anst. bez LNE
5n124.0	Biliopankreat. diverzia s duodenál. switchom: lpt.	5n152.0	Rozš. subt. res. žalúdka s interpoz. ten. č. bez LNE
5n124.2	Biliopankreat. diverzia s duodenál. switchom: lsk.	5n159	Rozš. subt. res. žalúdka bez syst. odstr. LU: ostatné
5n124.4	Biliopankreat. diverzia s duod. switch: konverzia lsk.-lpt.	5n15a.2	Rozš. sbt. rs. ž. s gstrjinst. anlg. B-II so systemat. LNE
5n125.0	Vytv. žal. s prípravou pre biliopankr. diver. s dd. sw(l. fáza): lpt.	5n15b.2	Rozš. sbt. res. žal. s gstrjinst. Roux-Y anst. so systemat. LNE
5n125.2	Vytv. žal. s prípr. pre biliopankr. diver. s duod. sw(l. fáza): lsk.	5n15c.2	Rozš. subt. res. žalúdka s interpoz. ten. č. so systemat. LNE
5n125.4	Vyt. žal. s prípr. pre biliop. diver. s dd. sw(l. fáza): konver. lsk.-lpt.	5n15x	Rozš. subt. res. žalúdka so syst. odstr. LU: ostatné
5n126.0	Duod. sw. s tv. 1 spol. kan. ten. č. po vytv. 1 žal. s(II. fáza): lpt.	5n160.0	Rozš. GE(s res. sused. org.) s ezfgjinst. anlg. B-II bez tv. rzv. bez LNE
5n126.2	Duod. sw. s tv. 1 spol. kan. ten. č. po v. 1 ž. sondy(II. f.): lsk.	5n160.2	Rozš. GE(s res. s. org.) s ezfgjinst. anlg. B-II bez tv. rzv. so syst. LNE
5n126.4	Duod. sw. s tv. 1 spol. kan. ten. č. po v. 1 ž. s(II. f.): konv. lsk.-lpt.	5n161.0	Rozš. GE(s res. sused. org.) s ezfgjinst. anlg. B-II stv. rzv. bez LNE
5n129	Iná atypická parciálna resekcia žalúdka	5n161.2	Rozš. GE(s res. s. org.) s ezfgjinst. anlg. B-II s tv. rzv. so syst. LNE
5n12a	Revízia po. res. žal.: násl. reviz. po Billroth-I res.	5n162.0	Rozš. GE(s res. sused. org.) s ezfgjinst. Roux-Y bez tv. rzv. bez LNE
5n12b	Rev. po. res. žal.: premena Billroth-I res. na Billroth-II rekonš.	5n162.2	Rozš. GE(s res. s. org.) s ezfgjinst. Roux-Y bez tv. rzv. so syst. LNE
5n12c	Rev. po. res. žal.: premen. Billroth-I res. na Roux-Y anast.		

5n163.0	Rozš.GE(s res.sused.o.)s ezfgjnst.Roux-Y s tv.rzv.bez LNE	5n18b.1	Impl/vým.nenastaviteľnej bandáže žalúdka:otv.ch.torakál.
5n163.2	Rozš.GE(s res.s.org.)s ezfgjnst.Roux-Y s tv.rzv.so syst.LNE	5n18b.2	Impl/vým.nenastaviteľnej bandáže žalúdka:lsk.
5n164.0	Rozš.GE(s res.sused.o.)s ezfgjnst.interp.t.č.bez tv.rzv.bez LNE	5n18b.4	Impl/vým.nenastaviteľnej bandáže žalúdka:zm.lsk.-lpt.
5n164.2	Rozš.GE(s res.s.org.)s ezfgjnst.interp.t.č.bez tv.rzv.so syst.LNE	5n18b.x	Impl/vým.nenastaviteľnej bandáže žalúdka:ost.
5n165.0	Rozš.GE(s res.sused.o.)s ezfgjnst.interp.t.č.s tv.rzv.bez LNE	5n18c.0	Impl/vým.nastaviteľnej bandáže žalúdka:otv.chir.abd.
5n165.2	Rozš.GE(s res.s.org.)s ezfgjnst.interp.t.č.s tv.rzv.so syst.LNE	5n18c.1	Impl/vým.nastaviteľnej bandáže žalúdka:otv.ch.torakál.
5n166.2	Rozš.GE,ektómia zbytk.časti žalúdka so syst.LNE	5n18c.2	Impl/vým.nastaviteľnej bandáže žalúdka:lsk.
5n16x	Rozš.GE (s res.iného sus.org.)so systematickou LNE:ost.	5n18c.4	Impl/vým.nastaviteľnej bandáže žalúdka:zm.lsk.-lpt.
5n16x.0	Rozš.GE (s res.iného sus.org.) bez lymfadenektómie:ost.	5n18c.x	Impl/vým.nastaviteľnej bandáže žalúdka:ost.
5n170.0	Gastroduodenostómia:laparotomicky	5n18d.0	Znovazafixovanie dislok.bandáže žalúdka:otv.chir.abd.
5n170.2	Gastroduodenostómia:laparoskopicky	5n18d.1	Znovazafix. dislok. bandáže žalúdka:otv.ch.torakálne
5n170.4	Gastroduodenostómia:konv.laparosk.-laparot.	5n18d.2	Znovazafixovanie dislokovanej bandáže žalúdka:lsk.
5n171.0	Predná gastroenterostómia:laparotomicky	5n18d.4	Znovazafixovanie dislok.bandáže žalúdka:zm.lsk.-lpt.
5n171.2	Predná gastroenterostómia:laparoskopicky	5n18d.x	Znovazafixovanie dislokovanej bandáže žalúdka:ost.
5n171.4	Predná gastroenterostómia:konv.laparosk.-laparot.	5n18e.0	Odstránenie jednej žalúdočnej bandáže:otv.chir.abd.
5n172.0	Zadná gastroenterostómia:laparotomicky	5n18e.1	Odstránenie jednej žalúdočnej bandáže:otv.ch.torakál.
5n172.2	Zadná gastroenterostómia:laparoskopicky	5n18e.2	Odstránenie jednej žalúdočnej bandáže: laparoskopicky
5n172.4	Zadná gastroenterostómia:konv.laparosk.-laparot.	5n18e.4	Odstránenie jednej žalúdočnej bandáže:zm.lsk.-lpt.
5n173.0	Revízia gastroenterostómie bez res.žalúdka:laparot.	5n18e.x	Odstránenie jednej žalúdočnej bandáže:ost.
5n173.2	Revízia gastroenterostómie bez res.žalúdka:laparos.	5n18x.0	Ost.rekonštrukč. OP na žalúdku:otv.chir.abd.
5n173.4	Revízia gastroenterostómie bez res.žalúdka:konv.lsk.-lpt.	5n18x.1	Ost. rekonštr.OP na žalúdku:otv.ch.torakálne
5n174.0	GEA b.res.ž.:zoš.stpl/trnss.,gastrojejnst.Roux-Y:lpt.	5n18x.2	Ost.rekonštrukč. OP na žalúdku:lsk.
5n174.2	GEA b.res.žal:zoš.stpl/trnss.gastrojejnst.,Roux-Y:lsk.	5n18x.4	Ost.rekonštrukč. OP na žalúdku:zm.lsk.-lpt.
5n174.4	GEA b.res.žal:zoš.stpl/trnss.gastrojejnst.Roux-Y:konv.lsk.-lpt.	5n18x.x	Ost.rekonštrukč. OP na žalúdku:ost.
5n175.0	GEA b.res.ž.:zoš.stapl./trnss,s gastrojejnst.analg.B-II:lpt	5n199	Pyloroplastika
5n175.2	GEA b.res.žal:zoš.stapl./trnss,s gastrojejnst.anlg.B-II:lsk.	5n19a	Resekcia pyloru s gastroduodenostómiou
5n175.4	GEA b.rs.ž.:zoš.stapl/trnss.s gastrojejnst.anlg.B-II:zm.lsk.-lpt.	5n20a	Bajpasové anastomózy:ten.č.k ten.č
5n17x.0	Iná GEA bez res.žalúdka:laparot.	5n20b	Bajpasové anastomózy:duodena k duodenu
5n17x.2	Iná GEA bez res.žalúdka:laparosk.	5n20c	Bajpasové anastomózy:tenk.čr. k hrubému čr.
5n17x.4	Iná GEA bez res.žalúdka:konv.lsk.-lpt.	5n20d	Bajpasové anastomózy:hrubého čr. k hrubému čr.
5n180.0	Sutúra žalúdka po poranení:otv.chirur.abdom.	5n20e	Bajpasové viacpočetné anastomózy čriev
5n180.1	Sutúra žalúdka po poranení:otv.chirur.torakál.	5n20x	Bajpasové anastomózy čriev:ost.
5n180.2	Sutúra žalúdka po poranení:laparoskopicky	5n230.0	Segmentárna resekcia duodena:lpt.
5n180.4	Sutúra žalúdka po poranení:konverz.laparosk-laparot.	5n230.2	Segmentárna resekcia duodena:lsk.
5n180.x	Sutúra žalúdka po poranení:ostatné	5n230.4	Segmentárna resekcia duodena:konv.lsk.-lpt.
5n182.0	Gastropexia:otv.chir.abdomin.	5n231.0	Segmentárna resekcia jejunu:lpt.
5n182.1	Gastropexia:otv.ch.torakálne	5n231.2	Segmentárna resekcia jejunu:lsk.
5n182.2	Gastropexia:laparoskopicky	5n231.4	Segmentárna resekcia jejunu:konv.lsk.-lpt.
5n182.4	Gastropexia:konverzia lsk.-lpt.	5n232.0	Segmentárna resekcia ilea:lpt.
5n182.x	Gastropexia:ostatné	5n232.2	Segmentárna resekcia ilea:lsk.
5n183.0	Kardioplastika žal(napr.Belsey):otv.chir.abd.	5n232.4	Segmentárna resekcia ilea:konv.lsk.-lpt.
5n183.1	Kardioplastika žal(napr.Belsey):otv.ch.torakálne	5n233.0	Viacnásob.segmentárna resekcia tenk.čr:lpt.
5n183.2	Kardioplastika žal(napr.Belsey):lsk.	5n233.2	Viacnásob.segmentárna resekcia tenk.čr:lsk.
5n183.4	Kardioplastika žal(napr.Belsey):konv.lsk.-lpt.	5n233.4	Viacnásob.segmentár.resekcia tenk.čr:konver.lsk.-lpt.
5n183.x	Kardioplastika žal(napr.Belsey):ost.	5n234.0	Parciálna resekcia duodena:lpt.
5n184.0	Fundoplikácia žalúdka:otv.chir.abdomin.	5n234.2	Parciálna resekcia duodena:lsk.
5n184.1	Fundoplikácia žalúdka:otv.ch.torakálne	5n234.4	Parciálna resekcia duodena:konv.lsk.-lpt.
5n184.2	Fundoplikácia žalúdka:laparoskopicky	5n235.0	Parciálna resekcia jejunu:lpt.
5n184.4	Fundoplikácia žalúdka:konv.lsk.-lpt.	5n235.2	Parciálna resekcia jejunu:lsk.
5n184.50	Fundoplikácia žalúdka s hiátovou sutúrou, otv.chir.abdomin	5n235.4	Parciálna resekcia jejunu:konv.lsk.-lpt.
5n184.51	Fundoplikácia žalúdka s hiátovou sutúrou, otv.chir.torakál.	5n236.0	Parciálna resekcia ilea:lpt.
5n184.52	Fundoplikácia žalúdka s hiátovou sutúrou, lsk	5n236.2	Parciálna resekcia ilea:lsk.
5n184.5x	Fundoplikácia žalúdka s hiátovou sutúrou, ostatné	5n236.4	Parciálna resekcia ilea:konv.lsk.-lpt.
5n184.x	Fundoplikácia žalúdka:ostatné	5n238	Res.tenk.čr.,odstr.transplantátu použitého z tenk.čr.
5n185.0	Hemifundoplikácia žalúdka:otv.chir.abd.	5n23x	Resekcia tenkého čreva:iná
5n185.1	Hemifundoplikácia žalúdka:otv.ch.torakálne	5n240.01	Parciál.segment.resekcia hr.čr:laparotomicky s anast.
5n185.2	Hemifundoplikácia žalúdka:laparoskopicky	5n240.02	Parc.segm.res hr.čr:laparotom.s enterostóm.a slep.uzav
5n185.4	Hemifundoplikácia žalúdka:konverz.lsk.-lpt.	5n240.03	Parc.segm.res hr.čr:laparotom.s 2 enterostóm.
5n185.x	Hemifundoplikácia žalúdka:ostatné	5n240.04	Parc.segm.res hr.čr:laparotom.s anast.a an.praet.natur
5n186.0	Hemifundoplik.žalúdka s hiátovou sut:otv.chir.abd.	5n240.21	Parciál.segment.res.hr.čreva:laparoskop.s anast.
5n186.1	Hemifundoplik.žalúdka s hiát.sutúrou:otv.ch.torakál.	5n240.25	Parciál.segment.res.hr.čreva:lsk.s enterostóm.
5n186.2	Hemifundoplik.žalúdka s hiát.sutúrou:lsk.	5n240.4	Parciál.segment.res.hr.čreva:konverzia lsk.-lpt.
5n186.4	Hemifundoplik.žalúdka s hiátovou sut:zm.lsk.-lpt.	5n240.x	Parciál.segment.res.hr.čreva:ostatné
5n186.x	Hemifundoplik.žalúdka s hiátovou sut:ost.	5n241.01	Parc.mnohopočet.segm.res.hr.čr:laparotom.s anast.
5n18a.0	Vertik.gastroplas.žal.podľa Masona:ot.chir.abd.	5n241.02	Parc.mnohopočet.segm.res.hr.čr:lpt.s enterostóm.a slep.uz.
5n18a.1	Vertik.gastroplas.žal.podľa Masona:ot.ch.torakál.	5n241.03	Parc.mnohopočet.segm.res.hr.čr:lpt.s 2 enterostóm.
5n18a.2	Vertikál.gastroplast.žal.podľa Masona:lsk.	5n241.04	Parc.mnohopočet.segm.res.hr.čr:lpt.s anast.a an.praet.
5n18a.4	Vertik.gastroplast.žal.podľa Masona:zm.lsk.-lpt.	5n241.21	Parc.mnohopočet.segm.res.hr.čr:laparosk.s anast.
5n18a.x	Vertik.gastropl.žal.podľa Masona:ost.	5n241.25	Parc.mnohopočet.segm.res.hr.čr:laparosk.s enterost.
5n18b.0	Impl/vým.nenastaviteľnej bandáže žalúdka:otv.chir.abd.	5n241.4	Parc.mnohopočet.segm.res.hr.čr:konv.lsk.-lpt.

5n241.x	Parc.mnohopočetná segmentárna resekcia hr.č.:ostatné	5n252.x	Tot.kolektómia s proktomukosektómiou:ost.
5n244.01	Pravostr.hemikolektómia:laparotom.s anast.	5n25x.02	Iná tot.kolekt.a proktokolekt.:otv.ch.s ileorek.anast.a rezerv.
5n244.02	Pravostr.hemikolektómia:lpt.s enterostóm.a slep.uz.	5n25x.03	Iná tot.kolekt.a proktokolekt.:otv.ch.s ileor.anast.bez rezerv.
5n244.03	Pravostr.hemikolektómia:lpt.s 2 enterostóm.	5n25x.04	Iná tot.kolekt.a proktokolekt.:otv.ch.s ileoan.anast.a s rezerv
5n244.04	Pravostr.hemikolektómia:lpt.s anast.a an.praet.	5n25x.05	Iná tot.kolekt.a proktokolekt.:otv.ch.s ileoan.anast.bez rezerv
5n244.21	Pravostr.hemikolektómia:lsk s anast.	5n25x.08	Iná tot.kolektómia a proktokolektómia:otv.ch.s ileostómiou
5n244.25	Pravostr.hemikolektómia:lsk s enterostómiou	5n25x.26	Iná tot.kolekt.a proktokolekt.:lsk.s anast.a rezerv.
5n244.4	Pravostr.hemikolektómia:konv.lsk.-lpt.	5n25x.27	Iná tot.kolekt.a proktokolekt.:lsk.s anast.bez rezerv.
5n244.x	Pravostr.hemikolektómia:ost.	5n25x.28	Iná tot.kolekt.a proktokolekt.:lsk.s ileost
5n245.01	Parciál.res.colon transversum:laparotom.s anast.	5n25x.4	Iná tot.kolektómia a proktokolektómia:konver.lsk.-lpt.
5n245.02	Parciál.res.colon transversum:lpt.s enterostóm.a slep.uz.	5n25x.x	Iná tot.kolektómia a proktokolektómia:ost.
5n245.03	Parciál.res.colon transversum:lpt.s 2 enterostóm.	5n260.01	Rozš.dx hemikolekt.s odstr.sused.org:otv.ch.s anast.
5n245.04	Parciál.res.colon transversum:lpt.s anast.a an.praet.	5n260.02	Rozš.dx hmkllt.s ods.sused.org:otv.ch.s eneterost.a sl.u.
5n245.21	Parciál.res.colon transversum:lsk s anast.	5n260.03	Rozš.dx hmkllt.s ods.sused.org:otv.ch.s 2 eneterost.
5n245.25	Parciál.res.colon transversum:lsk s enterostómiou	5n260.04	Rozš.dx hmkllt.s ods.sused.org:otv.ch.s anst.An.praet
5n245.4	Parciál.res.colon transversum:konv.lsk.-lpt.	5n260.20	Rozš.dx hemikolekt.s odstr.sused.org:lsk.bez anast.
5n245.x	Parciál.resekcia colon transversum:ost.	5n260.21	Rozš.dx hemikolektómia s ods.sused.org:otv.ch.s anas.An.praet.
5n246.01	Ľavostr.hemikolektómia:laparotom.s anast.	5n260.4	Rozš.dx hmkllt.s odstr.sused.org:konver.lsk.-lpt.
5n246.02	Ľavostr.hemikolektómia:lpt.s enterostóm.a slep.uz.	5n260.x	Rozš.dx hemikolektómia s odstr.sused.org:anov:ost.
5n246.03	Ľavostr.hemikolektómia:lpt.s 2 enterostóm.	5n261.01	Rozš.sin.hemikolektómia s odstr.sused.org:o.ch.s anast.
5n246.04	Ľavostr.hemikolektómia:lpt.s anast.a an.praet.	5n261.02	Rozš.sin.hmkllt.s odstr.sused.org:o.ch.s eneterost.sl.u.
5n246.21	Ľavostr.hemikolektómia:lsk s anast.	5n261.03	Rozš.sin.hmkllt.s odstr.sused.org:o.ch.s 2 eneterost
5n246.25	Ľavostr.hemikolektómia:lsk s enterostómiou	5n261.04	Rozš.sin.hemikolekt.s odstr.sused.org:o.ch.s anas.An.praet.
5n246.4	Ľavostr.hemikolektómia:konv.lsk.-lpt.	5n261.20	Rozš.sin.hemikolektómia s odstr.sused.org:lsk.bez anst.
5n246.x	Ľavostr.hemikolektómia:ost.	5n261.21	Rozš.sin.hmkllt.s odstr.sused.org.:lsk.s anst.
5n247.01	Parc.res.colon sigmoideum:laparotom.s anast.	5n261.4	Rozš.sin.hmkllt.s odstr.sused.org.:zm.lsk.-lpt.
5n247.02	Parc.res.colon sigmoideum:lpt.s enterostóm.a slep.uz.	5n261.x	Rozš.sin.hemikolektómia s odstr.sused.org.:ost.
5n247.03	Parc.res.colon sigmoideum:lpt.s 2 enterostóm.	5n262.01	Rozš.subt.resekcia hr.čreva s odstr.sused.org.:o.ch.s anst.
5n247.04	Parc.res.colon sigmoideum:lpt.s anast.a an.praet.	5n262.02	Rozš.subt.res.hr.čr.s odstr.sused.org:o.ch.s anast.sl.uz.
5n247.21	Parc.res.colon sigmoideum:lsk s anast.	5n262.03	Rozš.subtot.res.hr.čreva s odstr.sused.org:o.ch.s 2 enterost
5n247.25	Parc.res.colon sigmoideum:lsk s enterostómiou	5n262.04	Rozš.subt.res.hr.čr.s odstr.sused.org:o.ch.s anas.An.praet.
5n247.4	Parc.res.colon sigmoideum:konv.lsk.-lpt.	5n262.20	Rozš.subt.res.s hr.čreva s odstr.sused.org.:lsk.bez anastom.
5n247.x	Parc.res.colon sigmoideum:ost.	5n262.21	Rozš.subt.resekcia hr.čr.s odstr.sused.org.:lsk.s anast.
5n248.01	Res.viac.sused.č.hr.čr[subt.res.hr.č.]:lpt.s anast.	5n262.4	Rozš.subtot.res.hr.čreva s odstr.sused.org.:konver.lsk.-lpt.
5n248.02	Res.viac.sused.č.hr.čr[subt.res.hr.č.]:lpt.s enterost.sl.u.	5n262.x	Rozš.subtot.resekcia hr.čreva s odstr.sused.org.:ost.
5n248.03	Res.viac.sused.č.hr.čr[subt.res.hr.č.]:lpt.s 2 enterost.	5n263.01	Rozšír.kolektómia s odstr.sused.org:otv.ch.s anast.
5n248.04	Res.viac.sused.č.hr.čr[subt.res.hr.č.]:lpt.s anast.a an.praet.	5n263.02	Rozšír.kolektómia s odstr.sused.org:o.ch.s enterost,sl.uzav.
5n248.21	Res.viac.sused.č.hr.čr[subt.res.hr.č.]:lsk s anast.	5n263.03	Rozšír.kolektómia s odstr.sused.org:o.ch.s 2 enterost.
5n248.25	Res.viac.sused.č.hr.čr[subt.res.hr.č.]:lsk s enterost.	5n263.04	Rozšír.kolektómia s odstr.sused.org:o.ch.s anast.An.praet.
5n248.4	Res.viac.sused.č.hr.čr[subt.res.hr.č.]:konv.lsk.-lpt.	5n263.20	Rozšír.kolektómia s odstr.sused.org:lsk.bez anastom.
5n248.x	Res.viac.sused.č.hr.čr[subt.res.hr.č.]:ost.	5n263.21	Rozšír.kolektómia s odstr.sused.org:lsk.s anast.
5n250.02	Tot.kolektómia:otv.chir.s ileorek.anast.a rz.(Pouch)	5n263.4	Rozšír.kolektómia s odstr.sused.org:konver.lsk.-lpt.
5n250.03	Tot.kolektómia:otv.chir.s ileorek.anast.bez rz.(Pouch)	5n263.x	Rozšír.kolektómia s odstr.sused.org:ost.
5n250.04	Tot.kolektómia:otv.chir.s ileoanál.anast.a rz.(Pouch)	5n264.01	Rozš.proktokolektómia s odstr.sus.org:o.ch.s anst.
5n250.05	Tot.kolektómia:otv.chir.s ileoanál.anast.bez rz.(Pouch)	5n264.02	Rozš.proktokolektómia s odstr.sus.org:o.ch.s enterost.sl.u
5n250.08	Tot.kolektómia:otv.ch.s ileostómiou	5n264.03	Rozš.proktokolektómia s odstr.sus.org:o.ch.s 2 enterostóm.
5n250.26	Tot.kolektómia:lsk. s anast.a rezervoárom(Pouch)	5n264.04	Rozš.proktokolektómia s odstr.sus.org:o.ch.s anst.An.praet.
5n250.27	Tot.kolektómia:lsk. s anast.bez rezervoáru (Pouch)	5n264.20	Rozš.proktokolektómia s odstr.sused.org:lsk.bez anst.
5n250.28	Tot.kolektómia:laparoskopicky s ileostómiou	5n264.21	Rozš.proktokolektómia s odstr.sused.org:lsk.s anast.
5n250.4	Tot.kolektómia:konverzia lsk.-lpt.	5n264.4	Rozš.proktokolektómia s odstr.sused.org:konver.lsk.-lpt.
5n250.x	Tot.kolektómia:ostatné	5n264.x	Rozš.proktokolektómia s odstr.sused.org:ost.
5n251.02	Tot. proktokolektómia:otv.chir.s ileorek.anst.a rz.(Pouch)	5n265.01	Rozš.res.colon sigmoid.s odstr.sused.org:o.ch.s anst.
5n251.03	Tot.proktokolekt.:otv.chir.s ileorek.anst.bez rz.(Pouch)	5n265.02	Rozš.res.c.sigmoid.s odstr.sused.org:o.ch.s enterost.sl.uz.
5n251.04	Tot.proktokolektómia:otv.chir.s ileoanál.anst.a rz.(Pouch)	5n265.03	Rozš.res.colon sigmoid.s odstr.sused.org:o.ch.s2 enterost.
5n251.05	Tot.kolektómia:otv.chir.s ileoanál.anst.bez rz.(Pouch)	5n265.04	Rozš.res.c.sigmoid.s odstr.sused.org:o.ch.s anst.An.praet.
5n251.08	Tot.proktokolektómia:otv.ch.s ileostómiou	5n265.20	Rozš.res.col.sigmoid.s odstr.sus.org:lsk.bez anst.
5n251.26	Tot.proktokolektómia:lsk.s anast.a rezervoárom(Pouch)	5n265.21	Rozš.res.col.sigmoid.s odstr.sus.org:lsk.s anast.
5n251.27	Tot.proktokolekt.:lsk.s anast.bez rezervoáru (Pouch)	5n265.4	Rozš.res.col.sigmoid.s odstr.sus.org:konver.lsk.-lpt.
5n251.28	Tot.proktokolektómia:laparosk.s ileostómiou	5n265.x	Rozš.res.col.sigmoid.s odstr.sus.org:ost.
5n251.4	Tot.proktokolektómia:konverzia lsk.-lpt.	5n26x.x	Iná rozšír.resekcia hr.čreva s odstr.sused.org:ost.
5n251.x	Tot.proktokolektómia:ost.	5n290	Odstránenie črevného segm.duodena ako samost.výk.
5n252.02	T.kolekt.s proktomusekt.:o.ch.s ilrekt.anast.a rezerv.(Pouch)	5n291	Odstr.črevného segm.jejuna/ilea ako samost.výk.
5n252.03	T.kolekt.s proktomusekt.:o.ch.s ilrek.anast.b.rez(Pouch)	5n292	Odstránenie črevného segm.hrubého čreva ako samost.výk.
5n252.04	T.kolekt.s proktomusekt.:o.ch.s ilan.anast.a rez.(Pouch)	5n29x	Odstránenie črevného segm.ako samost.výk:ostat.
5n252.05	T.kolekt.s proktomusekt.:o.ch.s ilanal.anst.b.rez.(Pouch)	5n310.0	Vytv.terminál.caecumstómie ako samost.výk:lpt.
5n252.08	Tot.kolektómia s proktomukosektómiou:otv.ch.s ileostómiou	5n310.2	Vytv.terminál.caecumstómie ako samost.výk:lsk.
5n252.26	Tot.kolekt.s proktomukosekt.:lsk s anast.a rezerv.(Pouch)	5n310.4	Vytv.terminál.caecumstómie ako samost.v:konver.lsk.-lpt.
5n252.27	Tot.kolekt.s proktomukosekt.:lsk s anast.bez rzv.(Pouch)	5n311.0	Vytv.terminál.ascendostómie ako samost.v:lpt.
5n252.28	Tot.kolektómia s proktomukosekt.:lsk s ileostómiou	5n311.2	Vytv.terminál.ascendostómie ako samost.v:lsk.
5n252.4	Tot.kolektómia s proktomukosektómiou:konver.lsk.-lpt.	5n311.4	Vytv.terminál.ascendostómie ako sam.v:konv.lsk.-lpt

5n312.0	Vytv.terminál.transverzostómie ako samost.v:lpt.	5n43f	Grazilisova plastika anusu a sfinkterového aparátu
5n312.2	Vytv.terminál.transverzostómie ako samost.v:lsk.	5n510.0	Atyp.res.chor.tk. pečene, lokálna excízia:lpt.
5n312.4	Vytv.termin.transverzostómie ako sam.v:konv.lsk.-lpt	5n510.2	Atyp.res.chor.tk. pečene, lokálna excízia:lsk.
5n313.0	Vytv.termin.descendostómie ako samost.v:lpt.	5n510.4	Atyp.res.chor.tk. pečene, lokálna excízia:konv.lsk.-lpt.
5n313.2	Vytv.termin.descendostómie ako samost.v:lsk.	5n510.x	Atyp.res.chor.tk. pečene, lokálna excízia:ostatné
5n313.4	Vytv.terminál.descendostómie ako sam.v:konv.lsk.-lpt	5n511.0	Resekcia endocysty pečene (Echinokokovej cysty):lpt.
5n314.0	Vytv.termin.sigmoideostómie ako samost.v:lpt.	5n511.2	Resekcia endocysty pečene (Echinokokovej cysty):lsk.
5n314.2	Vytv.termin.sigmoideostómie ako samost.v:lsk.	5n511.4	Res.endocysty pečene (Echinokok.cysty):konv.lsk.-lpt.
5n314.4	Vytv.termin.sigmoideostómie ako sam.v:konv.lsk.-lpt	5n511.x	Res.endocysty pečene (Echinokok.cysty):ost.
5n315.0	Vytv.termin.ileostómie ako samost.v:lpt.	5n512.0	Klinovitá resekcia chorého tkaniva pečene:lpt.
5n315.2	Vytv.termin.ileostómie ako samost.v:lsk.	5n512.2	Klinovitá resekcia chorého tkaniva pečene:lsk.
5n315.4	Vytv.terminál.ileostómie ako sam.v:konv.lsk.-lpt.	5n512.4	Klinovitá resekcia chorého tkaniva pečene:konv.lsk.-lpt.
5n31x.0	Vytvorenie terminálnej enterostómie ako samost.v:ost.lpt.	5n512.x	Klinovitá resekcia chorého tkaniva pečene:ost.
5n31x.2	Vytvorenie terminálnej enterostómie ako samost.v:ost. lsk.	5n514.0	Lok.deš.chor.tk.pečene alk.inj.s navádz.zobraz.postup:lpt.
5n31x.4	Vytv.terminál.enterostómie-sam.v:ost.konver.lsk.-lpt.	5n514.2	Lok.deš.chor.tk.pečene alk.inj.s navádz.zobr.postup:lsk.
5n34a.0	Longitudinálne predĺženie čreva podľa Bianchiho	5n514.4	Lok.deš.chor.tk.pečene alk.inj.s nav.zobr.p:konv.lsk-lpt
5n420.01	Pred.manžet.[segm]res.konečn.s uch.sfin:o.ch.s anast.	5n514.x	Lok.deš.chor.tk.pečene alkohol.inj.s navádz.zobr.p:ost
5n420.02	Pred.manžet.[segm]res.koneč.s uch.sfin:o.ch.s enterst.a sl.uz	5n515.0	Lok.deštr.chor.tk.peč.induk.vysokofrekv.termoterap:lpt.
5n420.21	Pred.manžet.[segm]res.koneč.s uch.sfin:lsk.s anst.	5n515.2	Lok.deštr.chor.tk.pečene induk.vysokofrekv.termoterap:lsk
5n420.22	Pred.manžet.res.[seg]konečn.s uch.sfin:lsk.s enterst.,sl.uz	5n515.4	Lok.deštr.chor.tk.peč.induk.vysokofr.termoter.zm.lsk.-lpt.
5n420.x	Pred.manžet.[segm]res.konečn.s uch.sfin:lsk.ost.	5n515.x	Lok.deštr.chor.tk.peč.induk.vysokofrekv.termoterap:ost.
5n421.01	Zad.manžet.[segm]res.konečn.s uch.sfin:otv.ch.s anast.	5n51x.0	Iná lokálna deštr.chor.tk.pečene:lpt.
5n421.02	Zad.manž.[seg]res.koneč.s uch.sfin:o.ch.s enterst.a sl.uz	5n51x.2	Iná lokálna deštr.chor.tk.pečene:lsk.
5n421.x	Zad.manžet.[seg]rs.koneč.s uchov.sfin:lsk.ost.	5n51x.4	Iná lokálna deštr.chor.tk.pečene:konv.lsk.-lpt.
5n422.01	Tubul.rs.koneč.s uch.sfin.pri ponech.parapr:ot.ch.s anst.	5n51x.x	Iná lokálna deštr.chor.tk.pečene:ost.
5n422.02	Tubul.rs.koneč.s uch.sfin.ponech.parapr:ot.ch.s entrst.a sl.u	5n520.0	Anatom.resekcia 1segmentu pečene, laparotom.
5n422.21	Tubul.res.konečn.s uch.sfin.pri ponech.parapr:lsk.s anst.	5n520.2	Anatom.resekcia 1 segmentu pečene, laparoskopicky
5n422.22	Tubul.res.konečn.s uch.sfin.pri ponech.parapr:lsk.s enetrst.	5n521.10	Lavostranná hemihepatektómia (res.segm.2, 3, 4a a 4b), lpt
5n422.7	Tubul.res.konečn.s uch.sfin.pri ponech.parapr:peranál.	5n521.12	L-str.hemipehatektómia(res.segm.2, 3, 4a a 4b),lsk
5n422.x	Tubul.res.koneč.s uch.sfin.pri ponech.parapr:ost.	5n521.20	L-str.bisegmentekt.pečene(lobekt.l-str.,res.segm.2 a 3),lpt
5n423.01	Pred.res.konečnika pri uchovaní sfinkteru:otv.ch.s anst.	5n521.22	L-str.bisegmentekt.pečene(lobektómia l-str.res.segm.2a3),lsk
5n423.02	Predná res.konečn.pri uchov.sfin:otv.ch.s enetrst.a sl.uz.	5n521.3	Left medial sectionectomy (segment 4)
5n423.21	Pred.res.konečn.pri uchovaní sfinkteru:lsk.s anast.	5n522.10	Pravostranná hemihepatektómia (res.segm. 5 až 8), lpt
5n423.22	Pred.res.konečn.pri uch.sfin:lsk.s enetrst.a sl.uz.	5n522.12	P-str.hemipehatektómia(resekcia segmentov 5 až 8),lsk
5n423.x	Predná resekcia konečnika pri uchovaní sfinkteru:ost.	5n522.20	Trisegmentektómia pečene (res.segm.4 až 8), lpt
5n424.01	Vysoká pred.res.konečnika s uch.sfin:otv.ch.s anast.	5n522.22	Trisegmentektómia pečene (resekcia segm.4 až 8),lsk
5n424.02	Vys.pred.res.koneč.s uch.sfin:otv.ch.s enterost.a sl.uzáv.	5n522.3	Extended right hepatectomy (4,5,6,7,8) or trisectionectomy
5n424.21	Vysoká predná res.konečn.pri uchov.sfin:lsk.s anast.	5n522.4	Right posterior sectionectomy (segment 6,7)
5n424.22	Vys.pred.res.konečn.pri uch.sfin:lsk.s enterost.a sl.uz.	5n522.5	Right anterior sectionectomy (segment 5,8)
5n424.x	Vysoká predná resekcia konečnika pri uchovaní sfinkteru:ost.	5n523.20	Mesohepatektómia (segment 4a, 4b, 5,8), laparotomicky
5n425.01	Hlboká pred.res.konečn.s uch.sfin:otv.ch.s anast.	5n523.22	Mesohepatektómia (segment 4a, 4b, 5,8), laparoskopicky
5n425.02	Hlb.pred.res.konečn.s uch.sfin:otv.ch.s enterost.a sl.uz.	5n523.30	Anatom.(typ)res.pečene,ďalšie segm.kombi,lpt
5n425.21	Hlboká pred.res.konečn.s uch.sfin:lsk.s anst.	5n523.32	Anatom.(typ)resek.pečene,ďalšie segment.kombinácie,lsk
5n425.22	Hlb.pred.res.konečn.s uch.sfin:lsk.s enterost.a sl.uz.	5n52x.0	Anatom.(typ)res.pečene,ost,lpt
5n425.x	Hlboká predná resekcia konečnika pri uchovaní sfinkteru:ost.	5n52x.2	Anatomická (typická) resekcia pečene, ostatné, lsk
5n426.01	Hlb.pred.rs.konečn.s uchov.sfin s peran.anst:otv.ch.s anst.	5n531	Odstr.hepatál. transplantátu ako samostatný výkon
5n426.21	Hlb.pred.res.konečn.s uchov.sfin s peran.anst:lsk.s anst.	5n532	Odstr.vlast.tkaniva pečene ako samost.výk.
5n426.22	Hlb.re.koneč.pri uch.s.f. peranal.anast.,lsk,esk [TaTME]	5n533	L-str.bisegmentekt.pečene(res.sgm2,3),org.darc.počas.zivota
5n426.x	Hlboká pred.res.konečn.s uch.sfin s peranál.anstom:ost.	5n534	L-str.hemipehatekt.(res.sgm1,2,3,4a,4b)org.darc.počas.zivota
5n427.01	Rozš.pred.rs.koneč.s uch.sfin s odstr.sused.org:otv.ch.s anast	5n535	P-str.hemipehatekt.(res.sgm 5-8)org.darcovstvo počas.zivota
5n427.02	Rozš.pr.rs.koneč.s uch.sfin s ods.sused.o:ot.ch.s enterst,sl.uz	5n536	Res.časti peč., ďalšie segm.kombi.pre.org.darcov.poc.zivota
5n427.21	Rozš.pred.res.konečn.s uch.sfin s odstr.sused.org:lsk.s anast.	5n53x	Hepatektómia pre transplantáciu, ostatné
5n427.22	Rozš.pred.res.koneč.s uch.sfin s ods.ss.o:lsk.s enterost.,sl.uz	5n550.10	Sutúra a opich pečene-hemostáza v súvisl.s úrazom,lpt
5n427.x	Rozšír.pred.res.konečnika s uchov.sfin s odstr.od sused.o:ost.	5n550.11	Sutúra a opich pečene za účel.hemostázy v súvisl.s úrazom,lsk
5n429.01	Iná res.konečn.pri uchovaní sfinkteru:otv.ch.s anast.	5n550.20	Sutúra a opich pečene za účel.hemostázy v i.súvisl.ako úraz,lpt
5n429.02	Iná res.koneč.pri uchov.sfin:otv.ch.s enterost.,sl.uzáv.	5n550.22	Sutúra a opich pečene za účel.hemostázy v i.súvisl.ako úraz,lsk
5n429.21	Iná res.konečn.pri uchovaní sfinkteru:lsk.s anast.	5n552	Rekonštrukcia pečene, plastika omenta
5n429.22	Iná res.konečn.pri uchovaní sfinkteru:lsk.s enterost.,sl.uzáv.	5n591.0	Incizia pečene:bez ďalších výkonov
5n429.x	Iná res.konečn.pri uchovaní sfinkteru:ost.	5n591.1	Incizia pečene:drenáž
5n42a.0	Abdominoperineál.res.konečn.bez zachovania sfinkteru:lpt.	5n591.20	Fenestrácia cysty pečene, laparotomicky
5n42a.2	Abdominoperin.rs.koneč.b.zachov.sfin:otv.ch-lsk.	5n591.22	Fenestrácia cysty pečene, laparoskopicky
5n42a.x	Abdominoperineál.res.koneč.bez zachovania sfinkteru:ost	5n591.x	Incizia pečene:ost.
5n42b	Abdominoper.res.konečn.bez zachov.sfin:otv.ch-lsk.	5n613.1	Biliodigestívna anastomóza k duodenu
5n42c.1	Abdominosakr.res.koneč.bez zachov.sfin:lpt.abdmnsakr	5n613.2	Biliodigestívna anastomóza k jejunu
5n42c.2	Abdmosakr.res.koneč.bez zach.sfin:otv.ch-lsk.abdmnsakr	5n613.3	Biliodigestívna anastomóza k jejunu,interpoz.čr.klučky
5n42c.x	Abdominosakr.res.koneč.bez zachov.sfin:ost.	5n613.4	Biliodigestívna anastomóza k jejunu s Roux-Y
5n42d	Abdominosakr.res.koneč.bez zachov.sfin s odstr.sused.org	5n613.5	Biliodigestívna anastomóza:ostatné
5n42e	Sakroperineálna res.konečn.bez zachovania sfinkteru	5n623	Cholecystektómia:rozšírená
5n42f	Perineálna res.konečn.bez zachovania sfinkteru	5n651.0	Inciz.Oddi zvier.a papilla duodeni major[papilotómia]:lpt.
5n42x	Resekcia konečnika bez zachovania sfinkteru:ostatné	5n651.2	Inciz.Oddi zvier.a papilla duodeni major[papilotómia]:lsk.

5n651.4	Inciz.Oddi zv.a papilla d.major[papilotómia]konv.lsk.-lpt.	5n872	Uzavretie diafragmatickej hernie s autogen.m.
5n651.x	Inciz.Oddi zvier.a papilla d. major[papilotómia]:ost.	5n873	Uzavretie diafragmatickej hernie s alogén.m.
5n652.0	Ost.incizie (s duodenot) na Oddi zv.a papilla d.major:lpt.	5n874.0	Uzavr.diafragm.her.s alopl.mat:lpt.
5n652.2	Ost.incizie (s ddnt) na Oddi zv.a papilla d.major:lsk.	5n874.1	Uzavr.diafr.hernie s alopl.mat:lsk.transperit
5n652.4	Ost.incizie (s ddnt) na Oddi zv.a Pap.d.major:zm.lsk.-lpt.	5n874.2	Uzav.diafr.her.s alopl.mat.esk.totál.extaperit.prist.
5n652.x	Ost.incizie (s ddnt) na Oddi zv.a papilla d.major:ost.	5n874.3	Uzav.diafr.hernie s alopl.mat:transtorak.
5n716.1	Pankreatogastrotómia	5n874.4	Uz.diafragmat.her.s alopl.mat:torakoabd.
5n716.2	Pankreatoduodenostómia	5n874.5	Uzavr.diafr.her.s alopl.mat:torakoskop.
5n716.3	Pankreatojejunostómia	5n874.x	Uzavr.diafragm.her.s alopl.mat:ost.
5n716.40	Pseudocystogastrotómia, laparotomicky	5n875	Uzavr.diafragm.hernie pri recidive bez plast.
5n716.41	Pseudocystogastrotómia, laparoskopicky	5n876	Uzavr.diafragm.hernie pri recidive s plast.
5n716.x	Vnútor.drenáž pankreasu a derivácia pseudocysty pankr,ost.	5n877	Uzavr.diafragm.hernie pri recidive s autológ.m.
5n720.0	Enukleácia nádoru pankreasu:laparotomicky	5n878	Uzavr.diafragm.hernie pri recidive s alogén.m.
5n720.2	Enukleácia nádoru pankreasu:laparoskopicky	5n879.0	Uzavr.diafragm.her.pri recidive s alopl.mat:lpt.
5n721.0	Parciál.I-str.pankreatektómia bez anastomózy:lpt.	5n879.1	Uz.diafr.hernie pri recid.s alopl.mat:lsk,transperit.
5n721.2	Parciál.I-str.pankreatektómia bez anastomózy:lsk.	5n879.2	Uz.diafr.hernie pri recid.s alopl.mat:esk.tot.extperit.prist.
5n721.4	Parciál.I-str.pankreatektómia bez anastomózy:zm.lsk.-lpt.	5n879.3	Uzavr.diafr.hernie pri recid.s alopl.mat:esk.tot.transtorak.
5n722	Parc.res.hlavy pankreasu so zachov.pyloru	5n879.4	Uzavr.diafr.hernie pri recid.s alopl.mat:torakoabdom.
5n723	Parc.res.hlavy pankreasu so zachov.duodena	5n879.5	Uzavr.diafr.hernie pri recid.s alopl.mat:torakoskop.
5n724	Segmentárna pankreatektómia	5n879.x	Uzavretie diafragmat.hernie pri recidive s alopl.mat:ost.
5n725	Parciálna pankreaektómia s čiastočnou resekciou žalúdka	5n87x	Uzavretie diafragmatickej hernie:ostatné
5n72a	Tot.pankreatektómia s parciálnou resekciou žalúdka	5n994	Vsunutie peritoneovaskulárneho shuntu do bruš.dut
5n72b	Tot.pankreatektómia so zachov.pyloru	5o210.0	Vytvorenie ileálneho rezervoáru (pouchu):otv.ch.
5n72c	Tot.pankreatektómia so zachov.duodena	5o210.4	Vytvorenie ileálneho rezervoáru (pouchu):lsk.
5n72d	Tot.pankreatektómia:ostránenie transplantátu pankreasu	5o210.x	Vytvorenie ileálneho rezervoáru (pouchu):ostatné
5n72x.0	Parciálna pankreatektómia, ostatné	5o211.0	Vytvorenie ileocekálného rezervoáru(pouchu):otv.ch.
5n72x.1	Totálna pankreatektómia, ostatné	5o211.4	Vytvorenie ileocekálného rezervoáru(pouchu):lsk.
5n740	Anastomóza ductus pankreatikus k žalúdku	5o211.x	Vytvorenie ileocekálného rezervoáru(pouchu):ostatné
5n741	Anastomóza ductus pankreatikus k jejunu	5o212.0	Vytvorenie rezervoáru z hrubého čreva(pouchu):otv.ch.
5n742	Anastomóza ductus pankreatikus k duodenu	5o212.4	Vytvorenie rezervoáru z hrubého čreva(pouchu):lsk.
5n743	Anastom.d.pancreat k jejunu s Roux-Y-anastom.	5o212.x	Vytvorenie rezervoáru z hrubého čreva(pouchu):ostatné
5n74x	Anastomóza ductus pancreaticus:ostatné	5o213.0	Vytvorenie rezervoáru zo žalúdka(pouchu):otv.ch.
5n790.0	Incizia ductus pancreaticus:lpt.	5o213.4	Vytvorenie rezervoáru zo žalúdka(pouchu):lsk.
5n790.2	Incizia ductus pancreaticus:lsk.	5o213.x	Vytvorenie rezervoáru zo žalúdka(pouchu):ostatné
5n790.4	Incizia ductus pancreaticus:konv.lsk.-lpt.	5o214.0	Revízia kontinentnej stómie:otv.ch.
5n790.x	Incizia ductus pancreaticus:ostatné	5o214.4	Revízia kontinentnej stómie:lsk.
5n791.0	Incizia papily pankreasu [papilotómia]:lpt.	5o214.x	Revízia kontinentnej stómie:ostatné
5n791.x	Incizia papily pankreasu [papilotómia]:ostatné	5o215.0	Revízia kontinenčného ventilu:otv.
5n792.0	Odstr.konkrementu z ductus pancreat:lpt.	5o215.4	Revízia kontinenčného ventilu:lsk.
5n792.x	Odstr.konkrementu z ductus pancreat:ost.	5o215.x	Revízia kontinenčného ventilu:ostatné
5n793.0	Excizia ductus pancreaticus:lpt.	5o216.0	Revízia črevného rezervoáru(pouchu):otv.ch.
5n793.x	Excizia ductus pancreaticus:ostatné	5o216.4	Revízia črevného rezervoáru(pouchu):lsk.
5n794.0	Deštrukcia ductus pancreaticus:lpt.	5o216.x	Revízia črevného rezervoáru(pouchu):ostatné
5n794.x	Deštrukcia ductus pancreaticus:ostatné	5o217.0	Konv.i.supravez.deriv-na deriv.s vytv.črev.rezerv:otv.ch
5n795.0	Drenáž ductus pancreaticus:lpt.	5o217.4	Konv.i.supravez.deriv-na deriv.s vytv.črev.rezerv:lsk.
5n795.x	Drenáž ductus pancreaticus:ostatné	5o217.x	Konv.i.supravez.deriv-na deriv.s vytv.črev.rezerv:ost.
5n79a.0	Dilatácia pankreatických vývodov:lpt.	5o21a.0	Reviz.ureteroenter.anast.kontin.črev.rzv. vyúst.na kožu:o.ch.
5n79a.x	Dilatácia pankreatických vývodov:ostatné	5o21a.4	Reviz.ureteroenter.anast.kontin.črev.rzv. vyúst.na kožu:lsk.
5n79c.0	Hemostáza na pankrease a pankreatických cestách:lpt.	5o21a.x	Reviz.ureteroenter.anast.kontin.črev.rezerv.vyúst.na kožu:ost
5n79c.x	Hemostáza na pankrease a pankreatických cestách:ost.	5o21b.0	Kut.der.moču s čr.rez.(kont.st.):apendikostómiou:otv.
5n79d.0	Revízia na pankrease a pankr.c.ako samost.výk:lpt.	5o21b.4	Kut.der.moču s čr.rez.(kont.st.):apendikostómiou:lsk.
5n79d.x	Revízia na pankrease a pankr.c.ako samost.výk:ostatné	5o21b.x	Kut.der.moču s čr.rez.(kont.st.):apendikostómiou:ostatné
5n79g.0	Vsun.samoexp.protézy na pankrease a pankr.c:laparot.	5o21c.0	Kut.der.moču s čr.rez.(kont.st.):detubuliz.segm.TČ:otv.chir.
5n79g.x	Vsun.samoexp.protézy na pankrease a pankr.c:ost.	5o21c.4	Kut.der.moču s čr.rez.(kont.st.):detubuliz.segm.TČ:lsk.
5n79h.0	Vsun.protézy bez samoexp.schop.pankreas a pankr.c:lap	5o21c.x	Kut.der.moču s čr.rez.(kont.st.):detubuliz.segm.TČ:ostatné
5n79h.x	Vsun.protézy bez samoexp.schop.pankreas a pankr.c:ost.	5o21x.0	Kont.črev.rezer.vyúst.na k.[kontin.stóm],iné:otv.ch.
5n79j.0	Výmena samoexp.protézy na pankrease a pankr.c:laparot.	5o21x.4	Kont.čr.rezer.vyúst.na kožu[kont.st],iné:lsk.
5n79j.x	Výmena samoexp.protézy na pankrease a pankr.c:ost.	5o21x.x	Kont.čr.rezer.vyúst.na k.[kont.st],iné:ostatné
5n79k.0	Vým.protézy bez samoexp.schop.pankreas a pankr.c:lpt.	5o220.0	Inkont.ureteroileokutaneost.[ileál.konduit]:otv.ch
5n79k.x	Vým.protézy bez samoexp.schop.pankreas a pankr.c:ost.	5o220.4	Inkont.ureteroileokutaneost.[ileál.konduit]:lsk.
5n79m.0	Sutúra na pankrease a pankr.cestách po poranení:lpt.	5o220.x	Inkont.ureteroileokutaneost.[ileál.konduit]:ostatné
5n79m.2	Sutúra na pankrease a pankr.cestách po poranení:lsk.	5o221.0	Inkont.ureterokolokutaneost.[kolon/sigma kond]:otv.ch.
5n79m.4	Sutúra na pankrease a pankr.cestách po poran.:konv.lsk.-ltp.	5o221.4	Inkont.ureterokolokutaneost.[kolon/sigma kond]:lsk.
5n79m.x	Sutúra na pankrease a pankr.cestách po poranení:ost.	5o221.x	Inkont.ureterokolokutaneost.[kolon/sigma kond]:ost.
5n79x.0	Iné OP na pankrease a pankr.cest:lpt.	5o222.0	Revízia inkontinentnej stómie:otvor.chir.
5n79x.2	Iné OP na pankrease a pankr.cest:lsk.	5o222.4	Revízia inkontinentnej stómie:lsk.
5n79x.4	Iné OP na pankrease a pankr.cest:zm.lsk.-lpt.	5o222.x	Revízia inkontinentnej stómie:ostatné
5n79x.x	Iné OP na pankrease a pankr.cest:ostatné	5o223.0	Reviz.ureteroenterál.anastomózy inkontinent.stómie:otv.ch.
5n870	Uzavretie diafragmatickej hernie bez plastiky	5o223.4	Reviz.ureteroenterál.anastomózy inkontinent.stómie:lsk.
5n871	Uzavretie diafragmatickej hernie s plastikou	5o223.x	Reviz.ureteroenterál.anastomózy inkontinent.stómie:ost.

5o224.0	Reviz.črevného interponátu inkontinentnej stómie:otv.ch.	5o331.4	Vytv.rezervoáru moč.mech.s použ.hr.čreva:lsk.
5o224.4	Reviz.črevného interponátu inkontinentnej stómie:lsk.	5o331.x	Vytv.rezervoáru moč.mech.s použ.hr.čreva:ost.
5o224.x	Reviz.črevného interponátu inkontinentnej stómie:ostatné	5o332.0	Vytv.rezervoáru moč.mech.s použitím ileocéka:otv.chir.
5o225.0	Konv.i.supravez.deriv.moču na deriv.s.čr.interponát:o.ch	5o332.4	Vytv.rezervoáru moč.mech.s použitím ileocéka:lsk.
5o225.4	Konv.i.supravez.deriv.moču na deriv.s.čr.interponát:lpisk	5o332.x	Vytv.rezervoáru moč.mech.s použitím ileocéka:iné
5o225.x	Konv.i.supravez.deriv.moču na deriv.s.čr.interponát:ost.	5o333.0	Vytv.rezervoáru moč.mech.s použ.žalúdka:otv.chir.
5o22x.0	Kut.der.moču s pou.črev.interp:inkontin.stómia:iná:otv.ch.	5o333.4	Vytv.rezervoáru moč.mech.s použ.žalúdka:lsk.
5o22x.4	Kutánná deriv.moču s pou.čr.interpon:ink.stómia:iná:lsk.	5o333.x	Vytv.rezervoáru moč.mech.s použ.žalúdka,ost.
5o22x.x	Kut.derivácia moču s pou.črev.interpon:ink.stómia:iná:ost.	5o334	Náhrada močového mechúra ortotopická
5o230.1	Kruhová ureterokutaneostómia:lpt.	5o335.0	Konv.inej supra-vez.der.na náhr.rezerv.moč.mech:otv.chir.
5o230.2	Kruhová ureterokutaneostómia:lumbt.	5o335.4	Konv.inej supra-vez.der.na náhr.rezerv.moč.mech:lsk.
5o230.4	Kruhová ureterokutaneostómia:lsk.	5o335.x	Konv.inej supra-vez.der.na náhr.rezerv.moč.mech:ost.
5o230.x	Kruhová ureterokutaneostómia:ostatné	5o33x.0	Iná náhrada močového mechúra:otv.chir.
5o231.1	Transureteroureterokutaneostómia:lpt.	5o33x.4	Iná náhrada močového mechúra:lsk.
5o231.2	Transureteroureterokutaneostómia:lumbt.	5o33x.x	Iná náhrada močového mechúra:iné
5o231.4	Transureteroureterokutaneostómia:lsk.	5o414	Radikálna uretrektómia u muža ako samostat.výkon
5o231.x	Transureteroureterokutaneostómia:ost.	5o41d	Radikálna uretrektómia u ženy ako samostat.výkon
5o232.1	Revízia ureterokutaneostómie:lpt.	5o907.1	Radikál.paraaortál.lymfadenektómia v kombi.s.inými OP:lpt.
5o232.2	Revízia ureterokutaneostómie:lumbt.	5o907.2	Radikál.paraaortál.lymfadenekt.kombi.s.inými OP:lumbt.
5o232.4	Revízia ureterokutaneostómie:lsk.	5o907.4	Radikál.paraaortál.lymfadenekt.kombi.s.inými OP:lsk.
5o232.x	Revízia ureterokutaneostómie:ost.	5o907.x	Radikál.paraaortál.lymfadenekt.kombi.s.inými OP:ost.
5o233.1	Uzavretie ureterokutaneostómie:lpt.	5o908.1	Radik.panvová lymfadenektómia v kombi.s.i.OP:lpt.
5o233.2	Uzavretie ureterokutaneostómie:lumbt.	5o908.2	Radik.panvová lymfadenektómia v kombi.s.i.OP:lumbt.
5o233.4	Uzavretie ureterokutaneostómie:lsk.	5o908.4	Radik.panvová lymfadenektómia v kombi.s.i.OP:lsk.
5o233.x	Uzavretie ureterokutaneostómie:ost.	5o908.x	Radik.panvová lymfadenektómia v kombi.s.i.OP:iné
5o234.1	Konv.supravez.deriv.moč/ureterostómia:lpt	5q741	Radikálna vulvektómia (predná, zadná)
5o234.2	Konverzia supravez.deriv.moč/ureterost:lumbt	5t380	Artrodéza sakroiliakálneho spojenia
5o234.4	Konv.supravez.deriv.moč/ureterost:lsk	5t383↔	Artrodéza kolenného kĺbu
5o234.x	Konv.supravez.deriv.moč/ureterost:ost.	5t387.0↔	Artrodéza členkového kĺbu bez ďalšieho kĺbu
5o235.1	Ureterokutaneostómia:lpt.	5t387.1↔	Artrodéza členkového kĺbu so subtalárnym kĺbom
5o235.2	Ureterokutaneostómia:lumbt.	5t387.2↔	Artrodéza členk.kĺbu so subtalár.a Chopardovým kĺbom
5o235.4	Ureterokutaneostómia:lsk.	5t388.1↔	Artrodéza sub talo:1 časť subtalárneho kĺbu
5o235.x	Ureterokutaneostómia:ost.	5t388.2↔	Artrodéza sub talo:2 časti subtalárneho kĺbu
5o23x.1	Iná kut.der.m.ureterokutaneostómioiu[ink.st.]:lpt.	5t388.3↔	Artrodéza sub talo:3 časti subtalárneho kĺbu
5o23x.2	Iná kut.der.m.ureterokutaneostómioiu[ink.st.]:lumbt.	5t500.0↔	Impl.totál.endoprotézy bedr.kĺbu,necement.
5o23x.4	Iná kut.der.m.ureterokutaneostómioiu[ink.st.]:lsk.	5t500.1↔	Implantácia totál.endoprotézy bedr.kĺbu,cement.
5o23x.x	Iná kut.der.m.ureterokutaneostómioiu[ink.st.]:ost.	5t500.2↔	Impl.totál.endoprotézy bedr.kĺbu,hybrid čiastoč.cement.
5o280.0	Ureterosigmoideost. bez antireflux.ureteroenteroanast.	5t502.0↔	Impl.totál.špeciál.endoprotézy bedr.kĺbu, necementovaná
5o280.1	Ureterosigmoideost.s. antireflux.ureteroenteroanast.	5t502.1↔	Impl.totál.špeciál.endoprotézy bedr.kĺbu, cementovaná
5o281.0	Vyúst.močovodov do hrub.čreva:otv.ch	5t502.2↔	Impl.totál.špeci.endoprotézy bedr.kĺbu, hybrid čiast.cement.
5o281.4	Vyústenie močovodov do hrub.čreva:lsk.	5t502.3↔	Implant.cervikokapitál.protézy bedr.kĺbu,necement.
5o282.0	Uretereileostómia s vytvor.rezervoáru z tenk.čr:otv.chir	5t503.1↔	Implantácia cervikokapitálnej protézy bedr.kĺbu,cement.
5o282.4	Uretereileostómia s vytvor.rezervoáru z tenk.čr:lsk.	5t504.0↔	Impl.bipolár.cervikokapit.protézy bedr.kĺbu,necement.
5o283	Konverzia inej.s-vez.der.moču na vnút.der.prostr.čreva	5t504.1↔	Impl.bipolár.cervikokapit.protézy bedr.kĺbu,cement.
5o284	Revízia ureteroenterálnej anastomózy	5t508.0↔	Impl.povrch.protézy hl.femuru hip resurfacing,necement.
5o312.0	Radik.cystektómia u muža bez uretrektóm:otv.chir	5t508.1↔	Impl.povrch.protézy hlavice femuru hip resurfacing,cement.
5o312.4	Radikálna cystektómia u muža bez uretrektómie:lsk.	5t508.2↔	Impl.povrch.protézy hlavice femuru hip resurfacing,hybrid.
5o312.x	Radik.cystektómia u muža bez uretrektómie:ost.	5t509.00↔	Impl.metaf.prot.hl.femuru s k.driek.bez acet.komp.,necemen.
5o313.0	Rad.cystekt.b.uretrekt.,šetr.nerv-ciev.zv.zach.pot.muža:o.chir	5t509.01↔	Impl.metaf.prot.hl.femuru s k.driek.bez aceta.komp.,cement.
5o313.4	Rad.cystekt.b.uretrekt.,šetr.nerv-ciev.zv.zach.pot.,muž:lsk.	5t509.10↔	Impl.metafyz.protézy hl.femuru.s kr.dr.s acet.komp.,necem.
5o313.x	Rad.cystekt.b.uretrekt.,šetr.nerv-ciev.zv.zach.pot.,muž:ost.	5t509.11↔	Impl.metafyz.protézy hl.femuru.s kr.dr.s acet.kom.,cem.
5o314.0	Rad.cystektómia s uretrektómioiu,muž:otv.chir.	5t509.12↔	Impl.metafyz.prot.hl.femuru.s kr.dr.s acet.kom.,hybrid č.cem.
5o314.4	Rad.cystektómia s uretrektómioiu,muž:lsk.	5t50x.0↔	Iné implant.endoprotézy bedr.kĺbu,necement
5o314.x	Rad.cystektómia s uretrektómioiu,muž:ost.	5t50x.1↔	Iné implantácie endoprotézy bedr.kĺbu,cement
5o315.0	Eviscerácia malej panvy u muža:otv.chir.	5t50x.2↔	Iné implantácie endoprotézy bedr.kĺbu,hybrid
5o315.4	Eviscerácia malej panvy u muža:lsk.	5t510↔	Revízia endoprotézy bedrového kĺbu bez výmeny
5o315.x	Eviscerácia malej panvy u muža:ostatné	5t511.00↔	Vým.femor.komp.protézy hl.femuru na cervikokap.nec.pr.hl.f.
5o31b.0	Rad.cystektómia bez uretrektómie u ženy:otv.chir.	5t511.01↔	Vým.femor.komp.protézy hl.femuru na cerv-kap.cem.pr.hl.f.
5o31b.4	Rad.cystektómia bez uretrektómie u ženy:lsk.	5t511.2↔	Vým.femor.kompon.protézy hl.femuru na špeciál.prot.hl.fem.
5o31b.x	Rad.cystektómia bez uretrektómie u ženy:iný spôsob	5t511.3↔	Vým.femor.komponen.protézy hl.femuru na bipol.prot.hl.f.
5o31c.0	Rad.cystektómia bez uretrekt.,šetr.nerv-ciev.zv.,žena:otv.ch.	5t511.4↔	Výmena femorálnej komponenty hlavičky protézy
5o31c.4	Rad.cystektómia bez uretrekt.,šetr.nerv-ciev.zv.,žena:lsk.	5t511.80↔	Výmena femor.komp.pr.hl.fem.na tot.necem.prot.hl.fem.
5o31c.x	Rad.cystektómia bez uretrektómie,šetr.nerv-ciev.zv.,žena:ost.	5t511.81↔	Výmena femor.komp.pr.hl.femuru na tot.cem.prot.hl.fem.
5o31d.0	Rad.cystektómia s uretrektómioiu u ženy:otv.chir.	5t511.82↔	Vým.femor.komponenty pr.hl.femuru na tot.hybrid.pr.hl.fem.
5o31d.4	Radikálna cystektómia s uretrektómioiu,žena:lsk.	5t511.x↔	Vým.femorálnej komp.protézy hl.femuru,ostatné
5o31d.x	Radikálna cystektómia s uretrektómioiu,žena:ost.	5t512.10↔	Vým.acetab.komponenty bed.kĺbu na acetab.komp.,necem.
5o330.0	Vytv.rezervoáru moč.mechúra s použ.ilea:otv.chir.	5t512.11↔	Vým.acetabulár.komp.bed.kĺbu na acetab.komp.,cem.
5o330.4	Vytv.rezervoáru moč.mechúra s použ.ilea:lsk.	5t512.20↔	Vým.acet.komp.bedra na acet.komp,necem.s vým.hl.
5o330.x	Vytv.rezervoáru moč.mechúra s použ.ilea:ost.	5t512.21↔	Vým.acet.komp.bedra na acet.komp,cem.s vým.hl.
5o331.0	Vytv.rezervoáru moč.mech.s použ.hr.čreva:otv.chir.	5t512.3↔	Vým.acetabulár.kompeny bedra na špeciál.prot.hl.f.

5t512.60↔	Vým.acetab.komp.bedra, izol.inlay bez vým.jamky	5t52d.0↔	Impl.bikompart.protézy kolen.kību s patel.náhr.,necement
5t512.61↔	Vým.acet.komp.bedra,izol.inlay bez vým.jamky s vým.hlavič	5t52d.1↔	Impl.bikompart.protézy kolen.kību s patel.náhr.,cement
5t512.80↔	Vým.acetab.komp.bedra na tot.necem.prot.hl.fem.	5t52d.2↔	Impl.bikompart.protézy kolen.kību s patel.náhr.,hybrid
5t512.81↔	Vým.acetab.komp.bedra na tot.cement.prot.hl.fem.	5t52e.0↔	Impl.endoprot.kĺb.náhrady kolena bez pohyb.funk,necem
5t512.82↔	Vým.acetabulár.komp.bedra na tot.hybr.pr.hl.fem.	5t52e.1↔	Impl.endoprotet.kĺb.náhr.kolena bez pohyb.funk,cement
5t512.x↔	Vým.acetabulárnej komponenty bedra,ost.	5t52e.2↔	Impl.endoprotet.kĺb.náhr.kolena bez pohyb.funk,hybrid
5t513.2↔	Vým.cement.TEP bedr.kību na špec.prot.hl.femuru	5t52x.0↔	Ostat.implantácia endoprotézy kolen.kību,necement.
5t513.80↔	Vým.cement.TEP bedr.kību na tot.necem.prot.hl.fem.	5t52x.1↔	Ostat.implantácia endoprotézy kolen.kību,cement.
5t513.81↔	Vým.cement.TEP bedr.kību na tot.cem.pr.hl.fem.	5t52x.2↔	Ostat.implantácia endoprotézy kolen.kību,hybrid.
5t513.82↔	Vým.cement.TEP bedr.kību na tot.hybr.pr.hl.f.	5t530↔	Revizia endoprotézy kolenného kību bez výmeny
5t513.x↔	Výmena cement.TEP bedr.kību,ostatné	5t531.10↔	Vým.unikondylárnej prot.kolen.kību na unikond.prot.,necem
5t514.2↔	Vým.necement.TEP bedr.kību na špec.prot.hl.fem.	5t531.11↔	Vým.unikondylárnej prot.kolen.kību na unikond.prot.,cem.
5t514.80↔	Vým.necem.TEP bedr.kību na tot.necem.prot.hl.fem.	5t531.20↔	Vým.unikond.prot.kolena na bikond.pov.pr.bez pat.náhr,nec
5t514.81↔	Vým.necem.TEP bedr.kību na tot.cem.pr.hl.fem.	5t531.21↔	Vým.unikond.prot.kolena na bikond.pov.pr.bez pat.náhr,cem
5t514.82↔	Vým.necem.TEP bedr.kību na totál.hybr.prot.hl.fem.	5t531.30↔	Vým.unikond.prot.kolena na bikond.pov.pr.s patel.náhr,nec
5t514.x↔	Vým.necement.totát.endoprotézy bedr.kību,ostat.	5t531.31↔	Vým.unikond.prot.kolena na bikond.pov.pr.s patel.náhr,cem
5t515.2↔	Vým.hybrid.TEP bedr.kību na špec.prot.hl.fem.	5t531.50↔	Vým.unikond.protézy kolena na TEP kolena spoj,nec
5t515.80↔	Vým.hybrid.TEP bedr.kību na totál.necem.prot.hl.fem.	5t531.51↔	Vým.unikondyl.prot.kolena na TEP kolena spoj,cem.
5t515.81↔	Vým.hybrid.TEP bedr.kību na tot.cem.pr.hl.fem.	5t531.52↔	Vým.unikond.prot.kolena na TEP kolena spoj-hybr.čiasť.cem
5t515.82↔	Vým.hybrid.TEP bedr.kību na tot.hybr.prot.hl.fem.	5t531.6↔	Výmena unikondylárnej protézy kolenného kību inlay
5t515.x↔	Výmena hybridnej totálnej endoprotézy bedr.kību,ost.	5t531.x↔	Výmena unikondylárnej protézy kolenného kību, ostatné
5t516.2↔	Vým.TEP bedr.kību na špec.pr.hl.femuru	5t532.0↔	Vým.bikondyl.povrch.pr.kolena na bikond.povrch.p.rovn.typu
5t516.80↔	Vým.TEP bedr.kību na špec.tot.necem.prot.hl.fem.	5t532.40↔	Vým.bikondyl.povr.pr.kolena na bik.povr.pr.iný typ,necem
5t516.81↔	Vým.TEP bedr.kību na špec.totál.cemen.prot.hl.fem.	5t532.42↔	Vým.bikondyl.povr.pr.kolena na bik.povr.p.iný typ,hybrid/cem
5t516.82↔	Vým.TEP bedr.kību na špec.tot.hybr.prot.hl.fem.	5t532.50↔	Vým.bikondyl.povr.pr.kolena na totál.endopr.kol.spoj,necem.
5t516.x↔	Výmena tot.endoprotézy bedr.kību na špeciálnu,ostatné	5t532.52↔	Vým.bikondyl.povr.pr.kolena na tot.endopr.kol.spoj,hybr/cem
5t51j.2↔	Vým.metafyz.prot.hl.fem.s krát.driek.na špec.protézu.hl.fem	5t532.6↔	Výmena bikondylárnej povrchovej protézy kolena inlay
5t51j.80↔	Vým.metafyz.prot.hl.f.s krát.driek.na tot.necem.pr.hl.fem.	5t532.7↔	Vým.bikondyl.povr.protézy kolena, vým.femorál.komponenty
5t51j.81↔	Vým.metafyz.prot.hl.f.s krát.driek.na tot.cem.pr.hl.fem.	5t532.8↔	Vým.bikondyl.povr.protézy kolena, výmena tibiál.komponenty
5t51j.82↔	Vým.metafyz.prot.hl.f.s krát.driek.na tot.hybr.pr.hl.fem.	5t532.a0↔	Vým.bikondyl.povr.pr.kolena na špeciál.endopr.kol.,necem.
5t51j.x↔	Vým.metafyz.protézy hl.femuru s krátkym driek.,ost.	5t532.a1↔	Vým.bikondyl.povr.pr.kolena na špeciál.endopr.kol.,cem.
5t520.0↔	Impl.unikondylár.protézy kolen.kību,necement	5t532.x↔	Výmena bikondylárnej povrch.protézy kolena,ost.
5t520.1↔	Impl.unikondylár.protézy kolen.kību,cement	5t533.0↔	Vým.spojenej TEP kolen.kību rovnakého typu
5t520.2↔	Impl.unikondylár.protézy kolen.kību,hybrid	5t533.50↔	Vým.spojenej TEP kolen.kību na TEP kol.spojenú,necem
5t521.0↔	Impl.bikond.povrch.prot.kolena bez spoj.bez pat.náhr,necem	5t533.52↔	Vým.spojenej TEP kolen.kību na TEP kol.spojenú,hybrid/cem
5t521.1↔	Impl.bikond.povr.protézy kolena bez spoj.bez pat.náhr,cem.	5t533.7↔	Výmena spoj.TEP kolena,výmena femorál.komp.
5t521.2↔	Impl.bikond.pov.pr.kolena bez spoj.bez pat.náhr,hybrid	5t533.8↔	Vým.spoj.TEP kolena,výmena tibiál.komp.
5t522.0↔	Impl.bikond.povrch.pr.kolena bez spoj.s pat.náhr,necem	5t533.9↔	Vým.spoj.TEP kolena,výmena patelár.komp.
5t522.1↔	Impl.bik.povr.prot.kolena bez spoj.s patel.náhr,cement	5t533.a0↔	Vým.spojenej TEP kolen.kí na špeciál.endopr.kolena,necem.
5t522.2↔	Impl.bik.povrch.prot.kolena bez spoj.s pat.náhr,hybrid	5t533.a1↔	Vým.spojenej TEP kolen.kí na špeciál.endopr.kol,cem.
5t523.0↔	Impl.bikond.povr.pr.kolena čiast.spoj.bez pat.náhr,necem	5t533.x↔	Výmena spojenej totálnej endoprotézy kolena,ostatné
5t523.1↔	Impl.bikond.povr.pr.kolena čiast.spoj.bez patel.náhr,cem	5t534.0↔	Vým.špeciálnej protézy kolen.kí rovnakého typu
5t523.2↔	Impl.bikond.povr.pr.kolena čiast.spoj.bez pat.náhr,hybrid	5t534.7↔	Vým.špec.protézy kolen.kí,výmena femor.komponenty
5t524.0↔	Impl.bikond.povrch.pr.kolena čiast.spoj.s pat.náhr,necem	5t534.8↔	Vým.špec.protézy kolen.kí,výmena tibiál.komp.
5t524.1↔	Impl.bikond.povrch.prot.kolena čiast.spoj.s pat.náhr,cem	5t534.9↔	Vým.špeciál.protézy kolen.kí,vým.patelár.komp.
5t524.2↔	Impl.bikond.povrch.pr.kolena čiast.spoj.s pat.náhr,hybrid	5t534.x↔	Výmena špeciálnej protézy kolenného kību,ost.
5t525.0↔	Impl.TEP kolen.kību spoj.bez patel.náhr.,necement	5t535.10↔	Vým.patelár.náhrady na necem.patelár.komp.
5t525.1↔	Impl.TEP kolen.kību spoj.bez patel.náhr.,cement	5t535.11↔	Vým.patelár.náhrady na cement.patel.komponentu
5t525.2↔	Impl.TEP kolen.kību spojená bez pat.náhr.,hybrid	5t535.20↔	Vým.patel.náhrady na patelofemor.necem.náhr.
5t526.0↔	Impl.TEP kolen.kību spoj.s patel.náhr.,necement	5t535.21↔	Vým.patel.náhrady na patelofem.cement.náhr.
5t526.1↔	Impl.TEP kolen.kību spojená s patel.náhr.,cement	5t535.22↔	Výmena patel.náhr.na patelofem.hybr.náhr.
5t526.2↔	Impl.TEP kolen.kību spoj.s pat.náhr.,hybrid	5t535.30↔	Výmena patelár.náhrady na necement.femorálnu náhradu
5t527.10↔	Impl.patel.náhrady kolen.kību,patelár.komponenta necem	5t535.31↔	Výmena patelár.náhrady na cement.femorálnu náhradu
5t527.11↔	Impl.patel.náhrady kolen.kību,patel.komponenta cement	5t536.42↔	Vým.pr.kol.zvýš.ohyb.na p.so zvýš.ohyb.bez pat.náhr-hyb/cem
5t527.20↔	Impl.patel.náhrady kolen.kí,patelofemor.náhr.necem.	5t536.52↔	Vým.pr.kol.so zvýš.ohyb.na p.so zvýš.ohyb.s pat.náhr-hyb/cem
5t527.21↔	Impl.patel.náhrady kolen.kí,patelofemor.náhrada cem.	5t536.60↔	Vým.pr.kolena so zvýš.ohyb.na TEP spoj.bez patel.náhr,necem
5t527.22↔	Impl.patel.náhrady kolen.kí,patelofem.náhr.hybrid.	5t536.61↔	Vým.pr.kolena so zvýš.ohyb.na TEP spoj.bez patel.n-hyb/cem
5t527.30↔	Impl.patel.náhrady kolen.kí,izol.náhr.femor.plochy,necem.	5t536.70↔	Vým.pr.kolena so zvýš.ohyb.sch.na TEP spoj.s pat.náhr,necem
5t527.31↔	Impl.pat.náhrady kolen.kí,izol.náhrada femor.plochy,cemen	5t536.71↔	Vým.pr.kolena so zvýš.ohyb.na TEP spoj.s pat.náhr-hyb/cem
5t528.0↔	Impl.špeciál.protézy kolen.kību,necement	5t536.90↔	Vým.protézy kolena so zvýš.ohyb.sch.na špec.endopr.,necem
5t528.1↔	Impl.špeciál.protézy kolen.kību,cement	5t536.92↔	Vým.protézy kolena zvýš.ohyb.sch.na špec.endopr-hyb/cem.
5t528.2↔	Impl.špeciál.protézy kolenného kību,hybrid	5t536.x↔	Výmena protézy kolena so zvýš.ohyb.schopnosťou,ost.
5t529.1↔	Impl.prot.kolen.kí so zvýš.ohyb.schop.bez pat.náhr,cement	5t560.0↔	Implantácia endoprotézy členk.kību,necem.
5t529.2↔	Impl.protézy kolen.kí so zvýš.ohyb.schop.bez pat.náhr,hybrid	5t560.1↔	Implantácia endoprotézy členk.kību,cement.
5t52a.1↔	Impl.protézy kolen.kí so zvýš.ohyb.schop.s pat.náhr,cement	5t560.2↔	Implantácia endoprotézy členk.kību,hybrid.čiasť.cem
5t52a.2↔	Impl.protézy kolen.kí so zvýš.ohyb.schop.s pat.náhr,hybrid	5t571.00↔	Vým.endoprotézy členk.kību na endoprot.členk.k.,necem.
5t52b↔	Implant.interpozič.nezakotveného implantátu kolen.kību	5t571.01↔	Výmena endoprot.členk.kību na endoprot.členk.kĺb,cement.
5t52c.0↔	Impl.bikompart.protézy kolen.kību bez pat.náhr,necement	5t63x	Kostná náhrada na chrbtici:ostatné
5t52c.1↔	Impl.bikompart.protézy kolen.kību bez pat.náhr,cement	5t641.1	Dorzálna spondylodéza:1 segment
5t52c.2↔	Impl.bikompart.protézy kolen.kību bez pat.náhr,hybrid	5t641.2	Dorzálna spondylodéza:2 segmenty

5t641.3	Dorzálna spondylodéza:3 segmenty	5t65k.1	Korekcia def.chrb.impl.vert.expan.pr.titán.r[VEPTR]:1 impl.
5t641.4	Dorzálna spondylodéza:4 segmenty	5t65k.2	Korekcia def.chrb.impl.vert.expan.pr.titán.r[VEPTR]:2 impl.
5t641.5	Dorzálna spondylodéza:5 segmentov	5t65k.3	Korekcia def.chrb.impl.vert.expan.pr.titán.r[VEPTR]:3 impl.
5t641.6	Dorzálna spondylodéza:6 a viac segmentov	5t65k.4	Korekcia def.chrb.impl.vert.expan.pr.titán.r[VEPTR]:4, viac.i
5t642.1	Ventrálna spondylodéza:1 segment	5t65x	Náhr.tela stav.a kompl.rek.na chrb:ostatné
5t642.2	Ventrálna spondylodéza:2 segmenty	5t885.0↔	Transpl.fasciokut.lal.sv,šf.a fasc.mikrovask.anast:hl,krk
5t642.3	Ventrálna spondylodéza:3 segmenty	5t885.1↔	Tx.fasciokut.lal.sv,šf.a fasc.mikrovask.anast:rameno,axila
5t642.4	Ventrálna spondylodéza:4 segmenty	5t885.2↔	Tx.fasciokut.lal.sv,šf.a fasc.mikrovask.anast:ram,lakeť
5t642.5	Ventrálna spondylodéza:5 segmentov	5t885.3↔	Transplant.fasciokut.lal.sv,šf.a fasc.mikrovask.an:predlakt
5t642.6	Ventrálna spondylodéza:6 a viac segmentov	5t885.4↔	Tx.fasciokut.lal.sv,šf.a fasc.mikrovask.anast:hr.stena,chrub.
5t643.1	Dorzál.a ventrál.komb.spondylodéza medzi stavcami:1 segm.	5t885.5↔	Tx.fasciokut.lal.sv,šf.a fasc.mikrovask.anast:bruš.stena
5t643.2	Dorzál. a ventrál.komb.spondylodéza medzi stavcami:2 segm.	5t885.6↔	Tx.fasciokut.l.sv,šf.a fasc.mikrovask.anast:inguin,gen,gl.obl.
5t643.3	Dorzál. a ventrál.komb.spondylodéza medzi stavcami:3 segm.	5t885.7↔	Tx.fasciokut.lal.sv,šf.a fasc.mikrovask.anast:steh,kol.
5t643.4	Dorzál. a ventrál.komb.spondylodéza medzi stavcami:4 segm.	5t885.8↔	Tx.fasciokut.lal.sv,šf.a fasc.mikrovask.anast:predk.
5t643.5	Dorzál. a ventrál.komb.spondylodéza medzi stavcami:5 segm.	5t885.9↔	Tx.fasciokut.lal.sv,šf.a fasc.mikrovask.anast:noha
5t643.6	Dorzál. a ventrál.komb.spondylodéza medzi stavc:6 -viac segm	5t885.x↔	Transplantácia fasciokut.lal.sv,šf.a fasc.mikrovask.anast:ost.
5t64x	Spondylodéza:ostatné	5t886.0↔	Transplant.septokut.lal.sv,šf.a fasc.mikrovask.anast:hlava,krk
5t650.1	Náhr.tela stavca implantátom a kompl.rek.na chrbt:1stavce	5t886.1↔	Tx.septokut.lal.sv,šf.a fasc.mikrovask.anast:rameno,axila
5t650.2	Náhr.tela stav.impl.a kompl.rekonštrukcia na chrbtici:2st.	5t886.2↔	Tx.septokut.lal.sv,šf.a fasc.mikrovask.anast:ram,lakeť
5t650.3	Náhr.tela stav.impl.a kompl.rekonštrukcia na chrbtici:3st.	5t886.3↔	Transpl.septokut.lal.sv,šf.a fasc.mikrovask.anast:predlakt
5t650.4	Náhr.tela stav.impl.a kompl.rekonštrukcia na chrbtici:4st.	5t886.4↔	Tx.septokut.lal.sv,šf.a fasc.mikrovask.anast:hr.sten,chrub.
5t650.5	Náhr.tela stav.impl.a kompl.rekonštr.na chrbtici:5 a v.st.	5t886.5↔	Tx.septokut.lal.sv,šf.a fasc.mikrovask.anast:bruš.stena
5t651.1	Náhr.tela stavca osobit.mat.a kompl.rek.na chrb:1st.	5t886.6↔	Tx.septokut.lal.sv,šf.a fasc.mikrovask.anast:ing,gen,gl.obl.
5t651.2	Náhr.tela stavca osobit.mat.a kompl.rek.na chrb:2st.	5t886.7↔	Tx.septokut.lal.sv,šf.a fasc.mikrovask.anast:steh.,kol.
5t651.3	Náhr.tela stavca osobit.mat.a kompl.rek.na chrb:3st.	5t886.8↔	Tx.septokut.lal.sv,šf.a fasc.mikrovask.anast:predkol
5t651.4	Náhr.tela stavca osobit.mat.a kompl.rek.na chrb:4st.	5t886.9↔	Tx.septokut.lal.sv,šf.a fasc.mikrovask.anast:noha
5t651.5	Náhr.tela stavca osobit.mat.a kompl.rek.na chrb:5 a v.st.	5t886.x↔	Tx.septokut.lal.sv,šf.a fasc.mikrovask.anast:ost.
5t652	Náhr.tela stav.a kompl.rek.na chrb:pred.podp.štep bez korek.	5t887.0↔	Tx.myokut.lal.sv,šf.a fasc.mikrovask.anast:hlava,krk
5t653	Náhr.tela stav.a kompl.rek.na chrb:pred.podp.štep s korek.	5t887.1↔	Tx.myokut.lal.sv,šf.a fasc.mikrovask.anast:rameno,axila
5t654	Kyfektómia	5t887.2↔	Tx.myokut.lal.sv,šf.a fasc.mikrovask.anast:ram,lakeť
5t655	Dorzálna korekcia na chrbtici bez ventrálneho uvoľnenia	5t887.3↔	Tx.myokut.laloka sv,šf.a fasc.mikrovask.anast:predlakt
5t656	Dorzálna korekcia na chrbtici s ventrálnym uvoľnením	5t887.4↔	Tx.myokut.lal.sv,šf.a fasc.mikrovask.anast:hr.stena,chrub.
5t657	Dorzoventrálna korekcia na chrbtici	5t887.5↔	Tx.myokut.lal.sv,šf.a fasc.mikrovask.anast:bruš.stena
5t658	Kolumnotómia a polysegm.dorzál.lord.sp[DLS] Zielke	5t887.6↔	Tx.myokut.lal.sv,šf.a fasc.mikrovask.anast:inguin,gen,gl.obl.
5t659	Kolumnotómia a transpedikul.subrakčt.osteotómia	5t887.7↔	Tx.myokut.lal.sv,šf.a fasc.mikrovask.anast:steh,kol.
5t65a	Kolumnotómia a monosegm.cervikotorak.lord.spondylodéza	5t887.8↔	Transpl.myokut.lal.sv,šf.a fasc.mikrovask.anast:predk.
5t65c	Unilater.epifyzeodéza na chrbt.s.dorzál.fúziou stavca	5t887.9↔	Tx.myokut.lal.sv,šf.a fasc.mikrovask.anastomózu:noha
5t65d	Bilaterál.epifyzeodéza na chrbt.s.dorzál.fúziou stavca	5t887.x↔	Transplantácia myokut.lal.sv,šf.a fasc.mikrovask.anast:ost.
5t65e.1	Epifyzeodéza chrbt.-usmer.rastu skobami pamäť.efekt:1skoba	5t888.0↔	Tx.osteo-myokut/fasciok.l.sv,šf.a f.mikrovask.anast:hl,krk
5t65e.2	Epifyzeodéza chrbt.-usmer.rastu skobami pamäť.efekt:2skoby	5t888.1↔	Tx.osteo-myok/fasciok.l.sv,šf.a f.mikrov.anast:rameno,axila
5t65e.3	Epifyzeodéza chrbt.-usmer.rastu skobami pamäť.efekt:3skoby	5t888.2↔	Tx.osteo-myok/fasciok.l.sv,šf.a f.mikrov.anast:ram,lakeť
5t65e.4	Epifyzeodéza chrbt.-usmer.rastu skobami pamäť.efekt:4skoby	5t888.3↔	Tx.osteo-myokut/fasciok.l.sv,šf.a f.mikrovask.anast:predl.
5t65e.5	Epifyzeodéza chrbt.-usmer.rastu skobami pamäť.efekt:5skób	5t888.4↔	Tx.osteo-myok/fasciok.l.sv,šf.a f.mikrov.anast:hr.st,chrub.
5t65e.6	Epifyzeodéza chrbt.-usmer.rastu skobami pamäť.efekt:6skób	5t888.5↔	Tx.osteo-myokut/fasciok.l.sv,šf.a f.mikrov.anast:bruš.st.
5t65e.7	Epifyzeodéza chrbt.-usmer.rastu skobami pamäť.efekt:7skób	5t888.6↔	Tx.osteo-myok/fasciok.l.sv,šf.a f.mikro.anast:ing,gen,gl.obl.
5t65e.8	Epifyzeodéza chrbt.-usmer.rastu skobami pamäť.efekt:8skób	5t888.7↔	Tx.osteo-myok/fasciok.l.sv,šf.a f.mikrov.anas:steh,kol.
5t65e.9	Epifyzeodéza chrbt.-usmer.rastu skobami pamäť.efekt:9skób	5t888.8↔	Tx.osteo-myokut/fasciok.l.sv,šf.a f.mikrov.anas:predkol.
5t65e.a	Epifyzeodéza chrbt.-usmer.rastu skobami pamäť.efekt:10skób	5t888.9↔	Tx.osteo-myokut/fasciok.l.sv,šf.a f.mikrovask.anast:noha
5t65e.b	Epifyzeodéza chrbt.-usmer.rastu skobami pamäť.efekt:11skób	5t888.x↔	Transpl.osteo-myokut/fasciok.l.sv,šf.a f.mikrovask.anast:ost.
5t65e.c	Epifyzeodéza chrbt.-usmer.rastu skobami pamäť.efekt:12skób	5t889.0↔	Tx.iného transpl.sv,šf.a fasc.mikrovask.anast:hlava,krk
5t65e.d	Epifyzeodéza chrbt.-usmer.rastu skobami pamäť.efekt:13skób	5t889.1↔	Tx.iného transpl.sv,šf.a fasc.mikrovask.anast:rameno,axila
5t65f	Subkut.fix.na chrbtici(inštrum.)podľa Harringtona	5t889.2↔	Tx.iného transpl.sv,šf.a fasc.mikrovask.anast:ram,lakeť
5t65g.a0	Dorzál.(inštrum.)korekt.spondylodéza,3-6 segm.prim.nestab.	5t889.3↔	Tx.iného transpl.sv,šf.a fasc.mikrovask.anast:predl.
5t65g.a1	Dorzál.(inštrum.)korekt.spondylodéza,3-6 segm.prim.stabil.	5t889.4↔	Tx.iného transpl.sv,šf.a fasc.mikrovask.anast:hr.stena,chrub.
5t65g.b0	Dorzál.(inštrum.)korekt.spondylodéza,7-10 seg.prim.nest.	5t889.5↔	Tx.iného transpl.sv,šf.a fasc.mikrovask.anast:br.stena
5t65g.b1	Dorzál.(inštrum.)korekt.spondylodéza,7-10 seg.prim.stab.	5t889.6↔	Tx.i.transpl.sv,šf.a fasc.mikrovask.anast:inguin,genit,gl.obl.
5t65g.c0	Dorzál.(inštrum.)korekt.spondylodéza,11-viac.s.prim.nest	5t889.7↔	Tx.iného transpl.sv,šf.a fasc.mikrovask.anast:steh,kol.
5t65g.c1	Dorzál.(inštrum.)korekt.spondylodéza,11-viac.s.prim.stab	5t889.8↔	Tx.iného transpl.sv,šf.a fasc.mikrovask.anast:predk.
5t65h.a0	Pred(inštrum.)korektiv.spondylodéza,3-6 segm.prim.nestab.	5t889.9↔	Transplantácia i.transpl.sv,šf.a fasc.mikrovask.anast:noha
5t65h.a1	Predná(inštrum.)korektiv.spondylodéza,3-6 segm.prim.stab.	5t889.x↔	Tx.iného transplantátu sv,šf.a fasc.mikrovask.anast:ost.
5t65h.b0	Predná(inštrum.)korektiv.spondylodéza,7-10 segm.prim.nest	5t88x.0↔	Iné odobr.a.tx.sv,šf.a fasc.mikrovask.anast:hlava,krk
5t65h.b1	Predná(inštrum.)korektiv.spondylodéza,7-10 segm.prim.stab	5t88x.1↔	Iné odobr.a.tx.sv,šf.a fasc.mikrovask.anast:rameno,axila
5t65h.c0	Predná(inštrum.)korektiv.spondylodéza,11 a viac s.prim.nest	5t88x.2↔	Iné odobr.a.tx.sv,šf.a fasc.mikrovask.anast:ram,lakeť
5t65h.c1	Predná(inštrum.)korektiv.spondylodéza,11 a viac s.prim.stab	5t88x.3↔	Iné odobr.a.tx.sv,šf.a fasc.mikrovask.anast:predl.
5t65j.a0	Zad.a pred.kombi.(inštr)korekt.spondylodéza,3-6 s.prim.nest	5t88x.4	Iné odobr.a.tx.sv,šf.a fasc.mikrovask.anast:hr.stena,chrub.
5t65j.a1	Zad.a pred.kombi.(inštr)korekt.spondylodéza,3-6 s.pr.stab	5t88x.5	Iné odobr.a.tx.sv,šf.a fasc.mikrovask.anast:bruš.stena
5t65j.b0	Zad.a pred.komb.(inštr)korekt.spondylodéza,7-10 s.pr.nest	5t88x.6	Iné odobr.a.tx.sv,šf.a fasc.mikrov.anast:inguin,gen,glut.obl.
5t65j.b1	Zad.a pred.komb.(inštr)korekt.spondylodéza,7-10 s.pr.stab	5t88x.7↔	Iné odobr.a.tx.sv,šf.a fasc.mikrovask.anast:steh,kol.
5t65j.c0	Zad.a pred.komb.(inštr)korekt.spondylodéza,11-viac.s.pr.nest	5t88x.8↔	Iné odobr.a.tx.sv,šf.a fasc.mikrovask.anast:predk.
5t65j.c1	Zad.a pred.komb.(inštr)korekt.spondylodéza,11-viac.s.pr.stab	5t88x.9↔	Iné odobr.a.tx.sv,šf.a fasc.mikrovask.anast:noha

5t88x.x↔	Iné odobr.a transplantácia sv,šf.a fasc.mikrovask.anast:ost.	5v554.9↔	Vol.tx.kože a lal.plast.k.a podk.prijem,vol.lal.mikrovas.a:ruka
5v250.0	Lal.plast.kože a podk.prijemca:vol.lal.s mikrovask.anast:pery	5v554.a	Vol.tx.kože a lal.pl.k.a podk.prijem,vol.lal.mikrovas.a:hr/chrb
5v250.4	Lal.plast.k.a podk.prijem:vol.lal.s mikrovask.anast:ost.č.hlavy	5v554.b	Vol.tx.kože a lal.pl.k.a podk.prijem,vol.lal.mikrovask.a:bruš.o
5v250.5	Lal.plast.kože a podk.prijem:vol.lalok.s mikrovask.anast:krk	5v554.c	Vol.tx.kože a lal.pl.k.a podk.prijem,vol.lal.mikrovas.a:ingv.gen
5v250.6↔	Lal.plast.kože a podk.prijem:vol.lal.s mikrovask.anast:ram,axi	5v554.d	Vol.tx.kože a lal.pl.k.a podk.prijemca,vol.lal.mikrovas.a:glut.o
5v250.7↔	Lal.plast.kože a podk.prijem:vol.lal.s mikrovask.anast:ram,lak	5v554.e↔	Vol.tx.k.a lal.plas.k.a podk.prijem,vol.lal.mikrovas.a:stehn,kol
5v250.8↔	Lal.plast.k.a podk.prijemca:vol.lal.s mikrovask.anast:predlakt	5v554.f↔	Vol.tx.kože a lal.pl.k.a podk.prijem,vol.lal.mikrovask.a:predkol
5v250.9↔	Lal.plast.kože a podk.prijem:vol.lal.s mikrovask.anast:ruka	5v554.g↔	Vol.tx.kože a lal.plas.k.a podk.prijem,vol.lal.mikrovask.a:noha
5v250.a	Lal.plast.k.a podk.prijem:vol.lal.s mikrovas.anast:hr.st,chrh	5v554.x↔	Vol.tx.kože a lal.plast.k.a podk.prijemca,vol.lal.mikrovas.a:ost.
5v250.b	Lal.plast.k.a podk.prijemca:vol.lal.s mikrovask.anast:bruš.o	Biliodigest.anastomóza ESK navigovaná s ECE-LAMS	
5v250.c	Lal.plast.k.a podk.prijem:vol.lal.s mikrovas.anast:ingui,gen.o.	Kompresia pažerákových varixov samoexpandibilným stentom	
5v250.d	Lalok.plast.kože a podk.prijem:vol.lal.s mikrovas.anast:glut.o.	Liečba intrakraniálnej aneurizmy špirálami	
5v250.e↔	Lalok.plast.k.a podk.prijem:vol.lal.s mikrovask.anast:steh,kol	Liečba intrakraniálnej aneurizmy stentom	
5v250.f↔	Lal.plast.kože a podk.prijem:vol.lal.s mikrovask.anast:predkol	Liečba intrakraniálnej aneurizmy Flow-diverterom	
5v250.g↔	Lal.plast.kože a podk.prijemca:vol.lal.s mikrovask.anast:noha	Liečba intrakraniálnej aneurizmy Flow-disrupterom	
5v250.x↔	Lal.plast.kože a podk.prijemca:vol.lalok.s mikrovask.anast:ost.	Liečba intrakraniálnej aneurizmy stentgraftom	
5v554.0	Vol.tx.kože a lal.plast.k.a podk.prijem,vol.lal.mikrovas.an:pery	Th intrakran.aneurizmy impantátom pre aneurizy v bifurkácií	
5v554.1	Vol.tx.kože a lal.pl.kože a podk.prijem,vol.lal.mikrovask.an:nos	Liečba intrakraniálnej aneurizmy iným implantátom	
5v554.2↔	Vol.tx.kože a lal.pl.k.a podk.prijem,vol.lal.mikrovask.an:ucho	Vedenie mimotelov.obehu krvi v normotermii(>35°C)	
5v554.3↔	Vol.tx.kože a lal.pl.k.a podk.prijem,vol.lal.mikrovas.an:oč.vieč	Vedenie mimotelov.obehu krvi v slabej hypotermii(32-35°C)	
5v554.4	Vol.tx.kože a lal.pl.k.a podk.prijemca,vol.lal.mikrovas.a:os.č.hl	Vedenie mimotelov.obehu krvi v stred.hypotermii(26-32°C)	
5v554.5	Vol.tx.kože a l.plast.k.a podk.prijemca,vol.lal.mikrovask.a:krk	Vedenie mimotelov.obehu krvi v hlb.hypotermii(20-26°C)	
5v554.6↔	Vol.tx.kože a l.pl.k.a podk.prijemca,vol.lal.mikrovas.a:ram,axi	Ved.mimotelov.obehu krvi v hlbokej hypotermii(<20°C)	
5v554.7↔	Vol.tx.kože a lal.pl.k.a podk.prijem,vol.lal.mikrovas.a:ram,lak	Vedenie mimotelov.obehu krvi ,ostat.	
5v554.8↔	Vol.tx.kože a lal.pl.k.a podk.prijem,vol.lal.mikrovask.a:predlak	Perkutánná fenestrácia aortálnej disekcie	

Výkon L33-2

5a215.91	Impl.neurost.pre hlb.mozg.stim.s impl.neurost.el:nedobjj.sy	5i410.43	Endov.imp.stentg.abd.aorty,aortál.stentgraft s 3 boč.r.
5a215.92	Impl.neurost.pre hlb.mozg.stim.s impl.neurost.el: dobijatef.sy	5i410.44	Endov.imp.stentg.abd.aorty,aortál.stg s 4 a viac boč.r.
5a215.a1	Vým.n-stim.pre hlb.mzg.stim.s/bez vým.n-stimul.el:nedobjj.sy	5i410.51	Endov.imp.stg.abd.aorty:aortobi.bifur.stg,komb.1 boč.r,1 fen.
5a215.a2	Vým.n-stim.pre hlb.mzg.stim.s/bez vým.n-stimul.el:dobjijat.sy	5i410.53	Endov.imp.stg.abd.aorty:aortobi.bifur.stg,komb.3 b.r.,fen.rôz
5d306.20↔	Vnútrouš.(kochl.)impl.priámarna cez zad.tympanotómiu	5i410.54	Endov.imp.stg.abd.aorty:aortobi.bifur.stg,komb.4 a v.b.r.f.rôz
5d306.21↔	Vnútrouš.(kochl.)impl.v radik.dut.so slepým uzáv.zvukovodu	5i410.60	Endov.imp.stentg.abd.aorty:aortál.stg. v kombi.1 b.r.a 1 fen.
5d306.2x↔	Vnútroušná (kochleárna) implantácia,ostatné	5i410.61	Endov.imp.stg.abd.aorty:aortál.stg. v kombi.3 boč.r.a fen.rôz.
5k500.01	Miniinv.imp.samoexp.náhrady aortál.chlopne,endovaskulár.	5i410.62	Endov.imp.stg.abd.aorty:aortál.stg. v komb.4 a v.b.r.fen.rôz
5k500.02	Miniinv.impl.balón-expand.náhrady aort.chlopne,endovask.	5i410.x	Endovask.implant.stentgraftu do abdomin.aorty,ost.
5k500.03	Miniinv.impl.mech.-expand.náhrady aort.chlopne,endovask.	5i412.0	Endov.impl.stentgr.torak.aorty:stg bez fenestr./b.ramena
5k500.0x	Miniinv.implant.inej náhrady aortálnej chlopne,endovask.	5i412.11	Endov.impl.stentgr.torakál.aorty:stentgraft s 1 fen.
5k500.11	Miniinv.impl.samoexpand.náhr.aortál.chlopne,transapikál.	5i412.12	Endov.impl.stentgr.torakál.aorty:stentgraft s 2 fen.
5k500.12	Miniinv.impl.balón-expand.náhr.aort.chlopne,transapikál.	5i412.13	Endov.impl.stentgr.torakál.aorty:stg s 3 a viac fen.
5k500.13	Miniinv.impl.mech.-expan.náhr. aort.chlopne,transapikál.	5i412.21	Endov.impl.stentgr.torakál.aorty:stentgraft s 1 boč.ram.
5k500.1x	Miniinv.impl.inej náhr.aort.chlopne,transapikálne	5i412.22	Endov.impl.stentgr.torakál.aorty:stentgraft s 2 boč.ram.
5k501.0	Miniinv.impl. náhrady pulmonálnej chlop.,endovaskulár.	5i412.23	Endov.impl.stentgr.torakál.aorty:stg s 3 a viac b.r.
5k502.0	Miniinvaziv.liečba mitrálnej insufic.pom.svorky, perkut.	5i412.31	Endov.impl.stentgr.torak.aorty:stg v kombi 1 boč.r.a 1 fen.
5k503.0	Miniinv.impl. náhrady mitrálnej chlopne,endovaskulárne	5i412.32	Endov.impl.stentgr.torak.aorty:stg v kombi 3 boč.r.a fen.rôz.
5i410.00	Endov.imp.stentg.abd.aorty:aortouniili.stg bez fen/boč.ram.	5i412.33	Endov.impl.stg.torak.aorty:stg v kombi 4a v.boč.r.a fen.rôz.
5i410.01	Endov.imp.stentg.abd.aorty:aortouniiliak.stg s boč.ram.	5i413.0	Endov.impl.stentg. v torakoabd.aorte:stg bez f./b.r.
5i410.10	Endov.imp.stentg.abd.aorty:aortobilil.bifur.stg.,bez fen/boč.r	5i413.11	Endov.impl.stentgr.torakoabd.aorty:stg s 1 fen.
5i410.11	Endov.implant.stentg.abd.aorty:aortobi.bifur.stg s 1 fenestr.	5i413.12	Endov.impl.stentgr.torakoabd.aorty:stg s 2 fen.
5i410.12	Endov.impl.stentg.abd.aorty:aortobi.bifur.stg s 2 fenestr.	5i413.13	Endov.impl.stentgr.torakoabd.aorty:stg s 3 fen.
5i410.13	Endov.impl.stentg.abd.aorty:aortobi.bifur.stg s 3 fenestr.	5i413.14	Endov.impl.stentgr.torakoabd.aorty:stg so 4 a viac fen.
5i410.14	Endov.imp.stentg.abd.aorty:aortobi.bifur.stg s 4 a v.fenes.	5i413.21	Endov.impl.stentgr.torakoabd.aorty:stg,1 boč.ram.
5i410.21	Endov.imp.stentg.abd.aorty:aortobilil.bifur.stg s 1 boč.ram.	5i413.22	Endov.impl.stentgr.torakoabd.aorty:stg,2 boč.ram.
5i410.22	Endov.imp.stentg.abd.aorty:aortobilil.bifur.stg s 2 boč.r.	5i413.23	Endovask.impl.stentgr.torakoabd.aorty:stg,3 boč.ram.
5i410.23	Endov.impl.stentg.abd.aorty:aortobilil.bifur.stg s 3 boč.r.	5i413.24	Endov.impl.stentg.v torakoabd.aorty:stg,4 a viac b.r.
5i410.24	Endov.imp.stentg.abd.aorty:aortobi.bifur.stg s 4 a viac boč.r.	5i413.31	Endov.impl.stentgr.torakoabd.aorty:stg kombi s 1 boč.r.a 1 fen
5i410.30	Endov.imp.stentg.abd.aorty:aortál.stg bez fen.al.boč.r.	5i413.32	Endov.impl.stentgr.torakoabd.aort:stg 3 boč.r.a fen.rôz.kombi
5i410.31	Endov.impl.stentg.abd.aorty:aortál.stg s 1 fenestr.	5i413.33	Endov.impl.stentgr.torakoabd.aorty:stg 4a v.boč.r.a fen.kombi
5i410.32	Endovask.impl.stentg.abd.aorty:aortál.stg s 2 fenestr.	5i581.g	Implantácia totálnej kostnej náhrady femuru
5i410.33	Endov.imp.stentg.abd.aorty:aortál.stg 3 fenestráciami	5i584.g	Výmena totálnej kostnej náhrady femuru
5i410.34	Endov.imp.stentg.abd.aorty:aortál.stg s 4 a viac fenestr.	8r417	Perkutánná impl.stentu do a.renalis
5i410.41	Endov.imp.stentg.abd.aorty,aortál.stentgraft s 1 boč.r.	8r421	Endovask.terapia aneuriz./diskcie aorty stentom/stentgraft.
5i410.42	Endov.imp.stentg.abd.aorty,aortál.stentgraft s 2 boč.r.		

ADRG L36 Komplexná intenzívna ZS > 552 bodov pri ochoreniach a poruchách močových orgánov

Komplexná intenzívna ZS > 552 bodov

DRG L36Z Komplexná intenzívna ZS > 552 bodov pri ochoreniach a poruchách močových orgánov**ADRG L37 Multiviscerálny výkon pri ochoreniach a poruchách močových orgánov**

Multiviscerálny výkon

DRG L37Z Multiviscerálny výkon pri ochoreniach a poruchách močových orgánov**ADRG L38 Komplikujúca konštelácia s určitým operačným výkonom pri ochoreniach a poruchách močových orgánov**

Komplikujúce konštelácie MDC 11 a (definícia DRG (L02A) alebo definícia DRG (L03Z) alebo definícia DRG (L04A) alebo definícia DRG (L04B) alebo definícia DRG (L09A) alebo definícia DRG (L09C) alebo definícia DRG (L10Z) alebo definícia DRG (L13A) alebo definícia DRG (L18A) alebo definícia DRG (L37Z))

DRG L38Z Komplikujúca konštelácia s určitým operačným výkonom pri ochoreniach a poruchách močových orgánov**ADRG L40 Diagnostická ureteroskopia**

Výk. v tabuľke L40-1

DRG L40Z Diagnostická ureteroskopia**Výkon L40-1**

14o04‡	Diagnostická ureterorenoskopia	5o162.6‡↔	Excízia chor.tkaniva obličky:ureterorenosk.
14o11.2‡↔	Diagnostická ureterorenoskopia, stómický prístup	5o240.6‡↔	Inc.močov.pri transuretr.a antegr.dil.močovod:ureterorenosk
5o136‡↔	Punkcia cysty na obličke bez/s odstr.konkrementov	5o25x.a‡↔	Iná ureterot,antegr,transuretr.OP pre ureterolit:antegr
5o15a‡↔	Nefrolitotómia	5o25x.r‡↔	Iná ureterot,antegr,transuretr.OP pre ureterolit:retrogr
5o15b‡↔	Pyelonefrolitotómia	5o410‡	Uretrolitotómia

ADRG L42 Extrakorporálna litotripsia pri močových kameňoch

HDg v tabuľke L42-1 a výk. v tabuľke L11-2

DRG L42A Extrakorporálna litotripsia pri močových kameňoch s auxiliárnymi opatreniami alebo pri para-/tetraplégii

Výk. v tabuľke L42-2 alebo VDg v tabuľke L18-1

DRG L42B Extrakorporálna litotripsia (ESWL) pri močových kameňoch bez auxiliárných opatrení okrem para-/tetraplégie**Hlavná diagnóza L42-1**

N13.0	Hydronefróza s obštrukciou pyeloureterového prechodu	N20.2	Konkrement obličky s konkrementom močovodu
N13.1	Hydronefróza so striktúrou močovodu,n.i.	N20.9	Močový konkrement,bližšie neurčený
N13.2	Hydronefróza pri obštrukcii kameňom obličky a močovodu	N21.0	Konkrement močového mechúra
N13.3	Iná a bližšie neurčená hydronefróza	N21.1	Konkrement močovej rúry
N13.4	Hydroureter	N21.8	Konkrement inej dolnej časti močovej sústavy
N13.5	Zalomenie a striktúra močovodu bez hydronefrózy	N21.9	Konkrement dolnej časti močovej sústavy,b.n.
N20.0	Konkrement obličky	N23	Obličková kolika,bližšie neurčená
N20.1	Konkrement močovodu		

Vedľajšia diagnóza L18-1

Pozri stranu 355.

Výkon L11-2

Pozri stranu 353.

Výkon L42-2

12o10†↔	Perkutánná (ihlová) biopsia obličky	5o131.3†↔	Nefrostómia transpl.obličky perkutánná
12o20.0†↔	Perkutánná biopsia obličky s použ.zobraz.metód	8d102†	Výmena nefrostomickej cievky
14o01†	Diagnostická ureteroskopia	8d103†	Zavedenie cievky do kutánnej ureterostómie
14o02†	Diagnostická ureterocystoskopia	8d104†	Vybratie trvalej cievky z kutánnej ureterostómie
14o03.0†	Dg ureterocystosk.po augment.moč.mechúra bez um.zvierača	8d117†	Dilatácia močovej rúry
14o03.1†	Dg ureterocystosk.po augment.moč.mechúra s umel.zvierač.	8d119†	Sondáž močovej rúry transvezikálne
31317.2†	Endosonografia mužských pohlav.orgánov,transuretrálne	8d125†	Výmena epicystostomickej cievky
5o131.0†↔	Nefrostómia punkčná	8f304.0†↔	Perkut.terapeutická punkcia a aspirácia parenchýmu obličky
5o131.2†↔	Nefrostómia:perkut.	8f304.1†↔	Perkután.terapeut.punkcia a aspirácia obličkovej panvičky

ADRG L44 Komplexná včasná rehabilitačná geriatrická ZS pri ochoreniach a poruchách močových orgánov

Komplexná včasná rehabilitačná geriatrická ZS

DRG L44Z Komplexná včasná rehabilitačná geriatrická ZS pri ochoreniach a poruchách močových orgánov**ADRG L60 Insuficiencia obličiek, viac ako jeden ošetrovací deň**

HDg v tabuľke L60-1 a Ošetrovacia doba > 1 d.

DRG L60A Insuficiencia obličiek, viac ako 1 ošetr. deň, s dialýzou a v. ťažkými CC alebo s dialýzou, s akút. zlyhávaním obličiek alebo s dialýzou, akút. zlyhávaním obličiek alebo s v. ťažkými CC, alebo s kalcifylaxiou, s dialýzou alebo v. ťažkými CC, vek < 16 r.

HDg v tabuľke L02-2 a Dialýza a PCCL > 3 alebo (Dialýza a (HDg v tabuľke L02-2 alebo PCCL > 3) alebo diagnóza v tabuľke L09-1 a (Dialýza alebo PCCL > 3)) a Vek < 16 r.

DRG L60B Insuficiencia obličiek, viac ako jeden ošetrovací deň, s dialýzou, s akútnym zlyhávaním obličiek alebo s veľmi ťažkými CC, alebo s kalcifylaxiou, s dialýzou alebo veľmi ťažkými CC, vek > 15 rokov

Dialýza a (HDg v tabuľke L02-2 alebo PCCL > 3) alebo diagnóza v tabuľke L09-1 a (Dialýza alebo PCCL > 3)

DRG L60C Insuficiencia obličiek, viac ako jeden ošetrovací deň, s dialýzou, alebo s veľmi ťažkými CC, bez kalcifylaxie

Dialýza alebo PCCL > 3

DRG L60D Insuficiencia obličiek, viac ako jeden ošetrovací deň, bez dialýzy, bez veľmi ťažkých CC**Hlavná diagnóza L60-1**

I12.00	Hypertenzná chor.oblič.s obličk.zlyh.bez prej.hypert.krízy	N18.2	Chronická choroba obličiek,2.štádium
I12.01	Hypertenzná chor.oblič.s obličk.zlyh.s prej.hypert.krízy	N18.3	Chronická choroba obličiek,3.štádium
I13.10	Hypert.chor.srd.a oblič.s obličk.zlyh.,bez.hypert.kríz.	N18.4	Chronická choroba obličiek,4.štádium
I13.11	Hypert.chor.srd.a oblič.s obličk.zlyh.,s hypert.kríz.	N18.5	Chronická choroba obličiek,5.štádium
N17.0	Akútne zlyhanie obličiek s tubulovou nekrózou	N18.80	Jednostranná chronická porucha funkcie obličky
N17.1	Akútne zlyhanie obličiek s akútnou kortikálnou nekrózou	N18.89	Iná chronická choroba obličiek,štádium,b.n.
N17.2	Akútne zlyhanie obličiek s dreňovou nekrózou	N18.9	Chronická choroba obličiek,blížšie neurčené
N17.8	Iné akútne zlyhanie obličiek	N19	Zlyhanie obličiek,blížšie neurčené
N17.9	Akútne zlyhanie obličiek,blížšie neurčené	N99.0	Poškodenie obličiek po lekárskom výkone
N18.1	Chronická choroba obličiek,1.štádium		

R34	Anúria a oligúria	Z49.0	Starostlivosť počas prípravy na dialýzu
T79.5	Úrazová anúria		

Hlavná diagnóza L02-2

Pozri stranu 324.

Diagnóza L09-1

Pozri stranu 338.

ADRG L61 Hospitalizácia pre dialýzu

HDg v tabuľke L61-1

DRG L61Z Hospitalizácia pre dialýzu**Hlavná diagnóza L61-1**

Z49.1 Mimotelová dialýza

ADRG L62 Nádory močových orgánov

Min. 1 HDg v tabuľke L62-1

DRG L62A Nádory močových orgánov s veľmi ťažkými CC

PCCL > 3

DRG L62B Nádory močových orgánov bez veľmi ťažkých CC**Diagnóza L62-1**

C64	Zhubný nádor obličky okrem obličkovej panvičky	C79.1	Sekundárny zhubný nádor moč.mechúra a i.a b.neurč.moč.org.
C65	Zhubný nádor obličkovej panvičky	D09.0	Karcinóm in situ močového mechúra
C66	Zhubný nádor močovodu	D09.1	Karcinóm in situ iných a bliž.neurč.močových org.
C67.0	Zhubný nádor trigonum močového mechúra	D30.0	Nezhubný nádor obličky
C67.1	Zhubný nádor klenby močového mechúra	D30.1	Nezhubný nádor obličkovej panvičky
C67.2	Zhubný nádor bočnej steny močového mechúra	D30.2	Nezhubný nádor močovodu
C67.3	Zhubný nádor prednej steny močového mechúra	D30.3	Nezhubný nádor močového mechúra
C67.4	Zhubný nádor zadnej steny močového mechúra	D30.4	Nezhubný nádor močovej rúry
C67.5	Zhubný nádor krčka močového mechúra	D30.7	Nezhubný nádor iných močových orgánov
C67.6	Zhubný nádor ústia močovodu	D30.9	Nezhubný nádor močového orgánu, bližšie neurčeného
C67.7	Zhubný nádor urachu	D41.0	Nádor s neurčitým/neznám. správáním: oblička
C67.8	Zhubný nádor močového mechúra, presah. viac. obl.	D41.1	Nádor s neurčitým/neznám. správáním: obličková panvička
C67.9	Zhubný nádor močového mechúra, bližšie neurčený	D41.2	Nádor s neurčitým/neznám. správáním: močovod
C68.0	Zhubný nádor močovej rúry	D41.3	Nádor s neurčitým/neznám. správáním: močová rúra
C68.1	Zhubný nádor parauretrálnej žlázy	D41.4	Nádor s neurčitým/neznám. správáním: močový mechúr
C68.8	Zhubný nádor močových orgánov presah. viac. obl.	D41.7	Nádor s neurčitým/neznám. správáním: i. moč.org.
C68.9	Zhubný nádor bližšie neurčených močových orgánov	D41.9	Nádor s neurčitým/neznám. správáním: bliž. neurč. moč.org.
C79.0	Sekundárny zhubný nádor obličky a obličkovej panvičky	N30.4	Postradiačná cystitída

ADRG L63 Infekcie močových orgánov

HDg v tabuľke L63-1

DRG L63A Infekcie močových orgánov s veľmi ťažkými CC, s komplexnou liečbou pri multirezistentných patogénoch

PCCL > 3 a výk. v tabuľke L63-2

DRG L63B Infekcie močových orgánov s veľmi ťažkými CC, bez komplexnej liečby pri multirezistentných patogénoch, vek < 6 rokov

PCCL > 3 a Vek < 6 r.

DRG L63C Infekcie močových orgánov s veľmi ťažkými CC, bez komplexnej liečby pri multirezistentných patogénoch, vek > 5 rokov

PCCL > 3

DRG L63D Infekcie močových orgánov bez veľmi ťažkých CC, vek < 3 roky

Vek < 3 r.

DRG L63E Infekcie močových orgánov bez veľmi ťažkých CC, vek > 2 roky a vek < 6 rokov

Vek < 6 r.

DRG L63F Infekcie močových orgánov bez veľmi ťažkých CC, vek > 5 rokov**Hlavná diagnóza L63-1**

A18.1	Tuberkulóza močovopohlavnej sústavy	N15.11	Perinefritický absces
A98.5	Hemoragická horúčka s renálnym syndrómom	N30.0	Akútna cystitída
B65.0	Schistosomóza zapríčinená Schistosoma haematobium	N30.2	Iná chronická cystitída
N10	Akútna tubulointersticiálna nefritída	N30.3	Trigonitída
N11.1	Chronická obštrukčná pyelonefritída	N30.8	Iná cystitída
N11.8	Iná chronická tubulointersticiálna nefritída	N30.9	Cystitída, bližšie neurčená
N11.9	Chronická tubulointersticiálna nefritída, b.n.	N34.0	Absces močovej rúry
N12	Tubulointersticiálna nefritída, n. ako akút., /chron.	N34.1	Zápal močovej rúry, bližšie neučený
N13.6	Pyonefros	N34.2	Iný zápal močovej rúry
N13.8	Iná obštrukčná a refluxová uropatia	N34.3	Uretrový syndróm, bližšie neurčený
N15.10	Absces obličky	N39.0	Infekcia močovej sústavy, miesto bližšie neurčené

Výkon L63-2

8v1a2.1‡	Kompl.th osídl/inf.multirez.pôvod,na špeciál.izol.j:najm.7-13 dní	8v1a3.2‡	Kompl.th osídl/inf.multirez.pôvod,mimo izol.j:najm.14-20 dní
8v1a2.2‡	Kompl.th osídl/inf.multirezist.pôvod,mimo izol.j:najm.7-13 dní	8v1a4.1‡	Kompl.th osídl/inf.multirez.pôvod,na spec.izolač.j:najm.21dní
8v1a3.1‡	Kompl.th osídl/inf.multirezis.pôvod,na špec.izol.j:naj.14-20 dní	8v1a4.2‡	Kompl.th osídl/inf.multirezis.pôvod,mimo izolač.j:najm.21 dní

ADRG L64 Mocové kamene a obštrukcie močových ciest alebo striktúra uretry, iné ľahké až stredne ťažké ochorenia močových orgánov, viac ako jeden ošetrovací deň alebo ťažkosti a symptómy močových orgánov alebo uretrocystoskopia

Min. 1 HDg v tabuľke L64-1 alebo HDg v tabuľke L64-2 alebo HDg v tabuľke L64-3 a Ošetrovacia doba > 1 d. alebo HDg v tabuľke L64-4 alebo výk. v tabuľke L64-5

DRG L64A Mocové kamene a obštrukcie močových ciest s veľmi ťažkými a ťažkými CC alebo, striktúra uretry, iné ľahké až stredne ťažké ochorenia močových orgánov, viac ako jeden ošetrovací deň alebo ťažkosti a symptómy močových orgánov alebo uretrocystoskopie

HDg v tabuľke L64-2 alebo HDg v tabuľke L64-3 a Ošetrovacia doba > 1 d. alebo HDg v tabuľke L64-4 alebo výk. v tabuľke L64-5 alebo PCCL > 2

DRG L64B Mocové kamene a obštrukcia močových ciest bez veľmi ťažkých alebo ťažkých CC**Diagnóza L64-1**

N13.0	Hydronefróza s obštrukciou pyeloureterového prechodu	N20.1	Konkrement močovodu
N13.1	Hydronefróza so striktúrou močovodu, n.i.	N20.2	Konkrement obličky s konkrementom močovodu
N13.2	Hydronefróza pri obštrukcii kameňom obličky a močovodu	N20.9	Močový konkrement, bližšie neurčený
N13.3	Iná a bližšie neurčená hydronefróza	N21.0	Konkrement močového mechúra
N13.4	Hydroureter	N21.1	Konkrement močovej rúry
N13.5	Zalomenie a striktúra močovodu bez hydronefrózy	N21.8	Konkrement inej dolnej časti močovej sústavy
N20.0	Konkrement obličky		

N21.9 Konkrement dolnej časti močovej sústavy,b.n.
N23 Obličková kolika,blížšie neurčená

N30.1 Intersticiálna cystitída (chronická)

Hlavná diagnóza L64-2

N35.0 Poúrazová striktúra uretry
N35.1 Poinfekčná striktúra uretry,nezatriedená inde
N35.8 Iná striktúra uretry

N35.9 Striktúra uretry,blížšie neurčená
N99.1 Striktúra uretry po lekárskom výkone

Hlavná diagnóza L64-3

N13.7 Uropatia pri vezikoureterovom refluxe
N13.9 Obštrukčná a refluxová uropatia, bližšie neurčená
N26 Scvrknutá oblička,blížšie neurčená
N39.1 Pretrvávajúca proteinúria,blížšie neurčená
N39.2 Ortostatická proteinúria,blížšie neurčená
N39.81 Synd.panv.bolestí a hematúrie
N39.88 Iné choroby močovej sústavy,blížšie určené
N39.9 Choroba močovej sústavy,blížšie neurčená
Q60.0 Jednostranná agenéza obličky
Q60.2 Agenéza obličky,blížšie neurčená
Q60.3 Jednostranná hypoplázia obličky
Q60.5 Hypoplázia obličky,blížšie neurčená
Q60.6 Potterovej syndróm
Q62.0 Vrodená hydronefróza
Q62.1 Atrézia a vrodená stenóza močovodu
Q62.2 Vrodený megaureter
Q62.3 Iná obštrukčná chyba obličkovej panvičky a močovodu
Q62.4 Agenéza močovodu
Q62.5 Zdvojenie močovodu
Q62.6 Malpozícia močovodu

Q62.7 Vrodený veziko-uretero-renálny reflux
Q62.8 Iná vrodená chyba močovodu
Q63.0 Prídavná [akcesóma] oblička
Q63.1 Lalokovitá, spojená a podkovovitá oblička
Q63.2 Ektopická oblička
Q63.3 Hyperplastická a obrovská oblička
Q63.8 Iná vrodená chyba obličiek,blížšie určená
Q63.9 Vrodená chyba obličky,blížšie neurčená
S37.00 Poranenie obličky,blížšie neurčené
S37.01 Pomliaždenie a hematóm obličky
S37.30 Poranenie močovej rúry,blížšie neurčené
S37.31 Poranenie močovej rúry,pars membranacea
S37.32 Poranenie močovej rúry,pars spongiosa
T83.0 Mechanická komplik.zaprič.moč.katétrom
T83.1 Mechanická komplik.zaprič.i.moč.pomôc.a impl.
T83.2 Mechanická komplik.zaprič.transpl.moč.org.
T83.4 Mechanická komplik.zaprič..i.prot.,impl.a transpl.v pohl.súst.
T83.6 Infekcia a zápal.reak.zaprič.proté.impl.a transpl.v pohl.súst
T83.8 Iná kompl.zaprič.proté.impl.a transpl.v moč-pohl.súst.
T83.9 Blíž.neu.kompl.zaprič.proté.,impl.a transp.v moč-pohl.súst.

Hlavná diagnóza L64-4

N02.0 Recid.a pretrv.hematúria:malé abn.glomerulov
N02.1 Recid.a pretrv.hematúria:fok.a segm.lézie glomerulov
N02.2 Recid.a pretrv.hematúria:dif.membránová glomerulonefrit.
N02.3 Recid.a pretrv.hematúria:dif.mezangioprolif glomerulonefrit.
N02.4 Recid.a pretrv.hematúria:dif.endokap.prolif glomerulonefrit.
N02.5 Recid.a pretrv.hematúria:dif.mezangiokap glomerulonefrit.
N02.6 Recid.a pretrv.hematúria:chor.denzných depozitov
N02.7 Recid.a pretrv.hematúria:dif.glomerulonefrit.s výrastkami
N02.8 Recid.a pretrv.hematúria:iné morfol.zmeny
N02.9 Recid.a pretrv.hematúria:morfol.zmena,blíž.neurč.
N39.3 Stresová inkontinencia moču
N39.40 Reflexná inkontinencia moču
N39.41 Inkontinencia moču z pretekania
N39.42 Nutkavá inkontinencia moču
N39.43 Extrauretrálna inkontinencia moču
N39.48 Iná inkontinencia moču,blížšie určená
R30.0 Dyziúria
R30.1 Bolestivé nutkanie na močenie [tenesmus vesicae]
R30.9 Bolestivé močenie,blížšie neurčené
R31 Hematúria,blížšie neurčená

R32 Inkontinencia moču,blížšie neurčená
R33 Retencia moču
R35 Polyúria
R36 Výtok z uretry
R39.0 Extravazácia moču
R39.1 Iné poruchy močenia
R39.2 Extrarenálna urémia
R39.8 Iný a blíž.neurč.subj.a obj.príznak poruchy moč.súst.
R80 Izolovaná proteinúria
R82.0 Chylúria
R82.3 Hemoglobínúria
R82.5 Zvýšená koncentrácia liekov,liečiv a biol.aktív.látok v moči
R82.7 Abnormál.nálezy pri mikrobiolog.vyš.moču
R82.8 Abnormál.nálezy pri cytolog.a histol.vyš.moču
R82.9 Iné a blížšie neurčené abnormálne nálezy v moči
R93.4 Abnorm.nález pri dg.zobrazení močových orgánov
R94.4 Abnormálne výsledky funkčných vyšetrení obličiek
R94.8 Abnormálne výsledky funkčných vyš.iných orgánov a sústav
U99.01 Inkontinencia moču, 2. stupeň

Výkon L64-5

14o02‡ Diagnostická uretrocystoskopia
14o03.0‡ Dg uretrocystosk.po augment.moč.mechúra bez um.zvierača
14o30.2‡ Cystoskopia
31317.2‡ Endosonografia mužských pohlav.orgánov,transuretrálne
5o241‡↔ Balónková dilatácia močovodu, transuretrálne
5o242.a‡↔ Sondáž močovodu, transuretrálne:antegrádne
5o242.r‡↔ Sondáž močovodu, transuretrálne:retrográdne
5o243.a2‡ Zaved.i.trvalého kov.stentu do močovod,transuretr.antegrád
↔
5o243.r2‡↔ Zaved.i.trvalého stentu do močovod,transuretr.retrogr.
5o244.a‡↔ Balónková dilatácia močovodu:antegrádne
5o244.r‡↔ Balónková dilatácia močovodu:retrográdne

5o245.a‡↔ Sondáž močovodu, perkután-transrenálne:antegrádne
5o245.r‡↔ Sondáž močovodu, perkután-transrenálne:retrográdne
5o246.a2‡ Zav.i.trval.kov.stentu do močovod,perkután-transren.antegr.
↔
5o246.r2‡↔ Zav.i.trval.stentu do močovodu,perkután-transren.retrogr.
5o247.a‡↔ Odstránenie stentu z močovodu:antegrádne
5o247.r‡↔ Odstránenie stentu z močovodu:retrográdne
5o24x.a‡↔ Iná dilatácia močovodu:antegrádne
5o24x.r‡↔ Iná dilatácia močovodu:retrográdne
5o272.t‡↔ Balónková dilatácia ústia močovodu:transuretr.
5o273.t‡↔ Sondáž ústia močovodu:transuretr.
5o27x‡↔ Inc.res.a i.výk.pre rozšírenie ústia močovodu:ostatné

5o450‡ Balóniková dilatácia striktúry moč.rúry
8d103‡ Zavedenie cievky do kutánnej ureterostómie

8d104‡ Vybratie trvalej cievky z kutánnej ureterostómie

ADRG L68 Iné stredne ťažké ochorenia močových ciest

HDg v tabuľke L68-1

DRG L68A Iné stredne ťažké ochorenia močových ciest, vek < 6 rokov

Vek < 6 r.

DRG L68B Iné stredne ťažké ochorenia močových ciest, vek > 5 rokov

Hlavná diagnóza L68-1

E12.20	DM spojený s podvýž.:s obličk.kompl.,kompenz.	N05.5	Nefritický synd.bliž.neurč.dif.mezangiokap.glomerulonefrit.
E12.21	DM spojený s podvýž.:s obličk.kompl.,dekomp.	N05.6	Nefritický synd.bliž.neurč.chor.denzných depozitov
F45.34	Somatoformná autonómna dysfunk.moč.pohl.súst.	N05.7	Nefritický synd.bliž.neurč.dif.glomerulonefrit.s výrastkami
I12.90	Hypertenzná chor.obličk.bez obličk.zlyh.bez prej.hypert.krízy	N05.8	Nefritický synd.bliž.neurč.i.morfol.zmeny.
I12.91	Hypertenzná chor.obličk.bez obličk.zlyh.s prej.hypert.krízy	N05.9	Nefritický synd.bliž.neurč.morfol.zmena.bliž.neurč.
I72.2	Aneuryzma a disekcia obličkovej tepny	N06.0	Izolovaná proteinúria s morfol.zmenami.malé abn.glomerulov
I82.3	Embólia a trombóza obličkovej žily	N06.1	Izolovaná proteinúria s morfol.zmen.fok.a segm.lézie glomer.
M10.30	Dna zaprič.poruch.funkcie obličk.na viac.m.	N06.2	Izol.proteinúria s morfol.zmen.difúz.membrán.glom.nefrit.
M10.31	Dna zaprič.poruch.funkcie obličk.s postih.v obl.pleca	N06.3	Izol.protein.s morfol.zmen.dif.mezangioprolif.glom.nefrit.
M10.32	Dna zaprič.poruch.funkcie obličk.s postih.nadlaktia	N06.4	Izol.protein.s morfol.zmen.dif.endokap.prolif.glom.nefrit.
M10.33	Dna zaprič.poruch.funkcie obličk.s postih.predlak.	N06.5	Izol.proteinúria s morfol.zmen.dif.mezangiokap.glom.nefrit.
M10.34	Dna zaprič.poruch.funkcie obličk.s postih.ruky	N06.6	Izol.proteinúria s morfol.zmen.chor.denzných depozitov
M10.35	Dna zaprič.poruch.funkcie obličk.s postih.panvy a stehna	N06.7	Izol.proteinúria s morfol.zmen.dif.glom.nefrit.s výrastkami
M10.36	Dna zaprič.poruch.funkcie obličk.s postih.predkol.	N06.8	Izolovaná proteinúria s morfol.zmen.dif.glom.nefrit.s výras.
M10.37	Dna zaprič.poruch.funkcie obličk.s postih.čl.a nohy	N06.9	Izolovaná proteinúria s morfol.zmen.morf.zmen.bliž.neurč.
M10.38	Dna zaprič.poruch.funkcie obličk.s postih.na i.mieste	N07.0	Hereditár.nefropatia,nezatr.i.malé abn.glomerulov
M10.39	Dna zaprič.poruch.funkcie obličk.s postih.miesto bliž.neurč.	N07.1	Hereditár.nefropatia,nezatr.i.fokál.a segm.lézie glomerulov
N00.0	Akútny nefritický syndróm:malé abnormality glomerulov	N07.2	Hereditár.nefropatia,nezatr.i.difúz.membránová glom.nefrit.
N00.1	Akútny nefritický synd.:fok.a segm.lézie glomerulov	N07.3	Hereditár.nefropatia,nezatr.i.difúz.mezangioprolif.glom.nefrit.
N00.2	Akútny nefritický synd.:dif.membránová glomerulonefrit.	N07.4	Hereditár.nefropatia,nezatr.i.dif.endokap.prolif.glom.nefrit.
N00.3	Akútny nefritický synd.:dif.mezangioprolif.glomerulonefrit.	N07.5	Hereditár.nefropatia,nezatr.i.dif.mezangiokap.glom.nefrit.
N00.4	Akútny nefritický synd.:dif.endokap.prolif.glomerulonefrit.	N07.6	Hereditár.nefropatia,nezatr.i.chor.denzných depozitov
N00.5	Akútny nefritický synd.:dif.mezangiokap.glomerulonefrit.	N07.7	Hereditár.nefropatia,nezatr.i.dif.glom.nefrit.s výrastkami
N00.6	Akútny nefritický synd.:chor.denzných depozitov	N07.8	Hereditár.nefropatia,nezatr.i.i.morfol.zmeny
N00.7	Akútny nefritický synd.:dif.glomerulonefrit.s výrastkami	N07.9	Hereditár.nefropatia,nezatr.i.morfol.zmena,b.n.
N00.8	Akútny nefritický synd.: iné morfológické zmeny	N11.0	Chron.neobštrukčná pyelonefritída spojená s refluxom
N00.9	Akútny nefritický synd.:morfol.zmena,bliž.neurč.	N14.0	Nefropatia zapríčinená analgetikami
N01.0	Rýchlo progred.nefritický synd.:malé abn.glomerulov	N14.1	Nefropatia zaprič.liečivom,liekom/biologickou látkou
N01.1	Rýchlo progred.nefritický synd.:fok.a segm.lézie glomer.	N14.2	Nefropatia zaprič.bliž.neurč.liečivom,liekom/biolog.látkou
N01.2	Rýchlo progred.nefritický synd.:dif.membránová glom.nefrit.	N14.3	Nefropatia zapríčinená ťažkými kovmi
N01.3	Rýchlo progred.nefritický synd.:dif.mezangioprolif.glom.nefrit.	N14.4	Toxická nefropatia,nezatriedená inde
N01.4	Rýchlo progred.nefritický synd.:dif.endokap.prolif.glom.nefrit.	N15.0	Balkánska nefropatia
N01.5	Rýchlo progred.nefritický synd.:dif.mezangiokap.glomerulonefrit.	N15.8	Iná tubulointerstiálna chor.obličiek,b.u.
N01.6	Rýchlo progred.nefritický synd.:chor.denzných depozitov	N15.9	ubulointerstiálna chor.obličiek,b.n.
N01.7	Rýchlo progred.nefritický synd.:dif.glomerulonefrit.s výras.	N25.0	Renálna osteodystrofia
N01.8	Rýchlo progred.nefritický synd.:i.morfol.zemny	N25.1	Nefrogénny diabetes insipidus
N01.9	Rýchlo progred.nefritický synd.:morfol.zmena,b.n.	N25.8	Iná choroba vyplývajúca z pošk.funkcie obličk.tubulov
N03.0	Chron.nefritický syndróm:malé abn.glomerulov	N25.9	Choroba vyplývajúca z pošk.funkcie obličk.tubulov,b.n.
N03.1	Chron.nefritický synd.:fok.a segm.lézie glomerulov	N27.0	Malá oblička z neznámej príčiny,jednostranne
N03.2	Chron.nefritický synd.:dif.membránová glomerulonefrit.	N27.1	Malá oblička z neznámej príčiny,obojsstranne
N03.3	Chron.nefritický synd.:dif.mezangioprolif.glomerulonefrit.	N27.9	Malá oblička z neznámej príčiny,bližšie neurčená
N03.4	Chron.nefritický synd.:dif.endokap.prolif.glomerulonefrit.	N28.1	Cysta obličky, získaná
N03.5	Chron.nefritický synd.:dif.mezangiokap.glomerulonefrit.	N28.8	Iná choroba obličiek a močovodov,bližšie určená
N03.6	Chron.nefritický synd.:chor.denzných depozitov	N28.9	Choroba obličiek a močovodov,bližšie neurčená
N03.7	Chron.nefritický synd.:dif.glomerulonefrit.s výrastkami	N31.0	Dráždivý neurogénny močový mechúr,nezatr.i.
N03.8	Chron.nefritický synd.:i.morfol.zmeny	N31.1	Reflexný neurogénny močový mechúr,nezatr.i.
N03.9	Chron.nefritický synd.:morfol.zmena,bliž.neurč.	N31.2	Atonický neurogénny močový mechúr,nezatr.i.
N05.0	Nefritický synd.bliž.neurč.malé abn.glomerulov	N31.80	Nervovosvalový moč.mech.s niz.poddajnosťou,org.fixovaný
N05.1	Nefritický synd.bliž.neurč.fok.a segm.lézie glomerulov	N31.81	Hypo- a kontraktilita svalov moč.mech.bez neurovej poruchy
N05.2	Nefritický synd.bliž.neurč.dif.membránová glomerulonefrit.	N31.82	Instabilný mechúr bez neurovej poruchy
N05.3	Nefritický synd.bliž.neurč.dif.mezangioprolif.glomerulonefrit.	N31.88	Iná nervovosvalová dysfunkcia močového mechúra
N05.4	Nefritický synd.bliž.neurč.dif.endokap.prolif.glomerulonefrit.	N31.9	Nervovosvalová dysfunkcia močového mechúra,b.n.

N32.0	Obštrukcia krčka močového mechúra	Q61.9	Cystická choroba obličiek, bližšie neurčená
N32.1	Vezikointestinálna fistula	Q64.1	Exstrofia močového mechúra
N32.2	Fistula močového mechúra, nezatriedená inde	Q64.2	Vrodená zadná chlopňa močovej rúry
N32.3	Divertikul močového mechúra	Q64.3	Iná atrézia a stenóza močovej rúry a krčka moč. mech.
N32.4	Ruptúra močového mechúra, neúrazová	Q64.4	Chyba urachu [prvomochovodu]
N32.8	Iná choroba močového mechúra, bližšie určená	Q64.5	Vrodené chýbanie mechúra a močovej rúry
N32.9	Choroba močového mechúra, bližšie neurčená	Q64.6	Vrodený divertikul mechúra
N36.0	Fistula uretry	Q64.7	Iná vrodená chyba močového mechúra a močovej rúry
N36.1	Divertikul uretry	Q64.8	Iná vrodená chyba močovej sústavy, bližšie určená
N36.2	Karunkul uretry	Q64.9	Vrodená chyba močovej sústavy, bližšie neurčená
N36.3	Prolaps sliznice uretry	S36.83	Poranenie retroperitonea
N36.8	Iné choroby uretry, bližšie určené	S37.1	Poranenie močovodu
N36.9	Choroba uretry, bližšie neurčená	S37.20	Poranenie močového mechúra, bližšie neurčené
N98.0	Infekcia spojená s umelým oplodnením	S37.21	Pomliaždenie močového mechúra
N99.5	Porucha funkcie vonkajšieho ústia močovej sústavy	S37.22	Roztrhnutie močového mechúra
N99.8	Iné choroby močovopohlav. sústavy po lekárs. výkone	S37.28	Iné poranenie močového mechúra
Q60.1	Obojstranná agenéza obličky	S37.33	Poranenie močovej rúry, pars prostatica
Q60.4	Obojstranná hypoplázia obličky	S37.38	Poranenie močovej rúry, iná časť
Q61.0	Vrodená samostatná (solitárna) cysta obličky	T19.0	Cudzie teleso v močovej rúre
Q61.1	Polycystické obličky, autozomálne recesívne	T19.1	Cudzie teleso v močovom mechúre
Q61.2	Polycystické obličky, autozomálne dominantné	T85.71	Inf. a zápal. reak. zapr. katétrom na peritoneálnu dialýzu
Q61.3	Polycystické obličky, bližšie neurčené	Z43.5	Ošetrovanie cystostómie
Q61.4	Dysplázia obličiek	Z43.6	Ošetrovanie i. umelo vytvor. vyústení moč. súst.
Q61.5	Medulárna cystická oblička	Z46	Skúšanie a prispôbovanie urologických pomôcok
Q61.8	Iná cystická choroba obličiek		

ADRG L69**Iné ťažké ochorenia močových ciest, viac ako jeden ošetrovací deň**

HDg v tabuľke L69-1 a Ošetrovacía doba > 1 d.

DRG L69A**Iné ťažké ochorenia močových ciest, viac ako jeden ošetrovací deň, vek < 16 rokov**

Vek < 16 r.

DRG L69B**Iné ťažké ochorenia močových ciest, viac ako jeden ošetrovací deň, vek > 15 rokov****Hlavná diagnóza L69-1**

E10.20	DM 1. typu: s obličk. kompl., kompenz.	N04.5	Nefrotický synd.: dif. mezangiokap. glomerulonefrit.
E10.21	DM 1. typu: s obličk. kompl., dekomp.	N04.6	Nefrotický syndróm: choroba denzných depozitov
E11.20	DM 2. typu: s obličk. kompl., kompenz.	N04.7	Nefrotický synd.: dif. glomerulonefrit. s výrastkami
E11.21	DM 2. typu: s obličk. kompl., dekomp.	N04.8	Nefrotický syndróm: iné morfológické zmeny
E13.20	Iný DM, bliž. ur.: s obličk. kompl., kompez.	N04.9	Nefrotický synd.: morfol. zmena, bliž. neurč.
E13.21	Iný DM, bliž. ur.: s obličk. kompl., dekomp.	N28.0	Ischémia a infarkt obličky
E14.20	DM, bliž. neu.: s obličk. kompl., kompenz.	S37.02	Tržné poranenie obličky
E14.21	DM, bliž. neu.: s obličk. kompl., dekomp.	S37.03	Kompletná ruptúra parenchýmu obličky
N04.0	Nefrotický syndróm: malé abnormality glomerulov	T83.5	Infekcia a zápal. reak. zaprič. proté. impl. a transpl. v moč. súst.
N04.1	Nefrotický synd.: fok. a segm. lézie glomerulov	T86.10	Akútne zhoršenie funkcie transplantovanej obličky
N04.2	Nefrotický synd.: dif. membránová glomerulonefrit.	T86.11	Chron. zhoršenie funkcie transpl. obličky
N04.3	Nefrotický synd.: dif. mezangioprolif. glomerulonefrit.	T86.12	Predĺžené prijatie funkcie transplantátu
N04.4	Nefrotický synd.: dif. endokap. prolif. glomerulonefrit.	T86.19	Iná a bliž. neurč. funkč. porucha zlyháv. odvrh. transpl. obličky

ADRG L70**Ochorenia a poruchy močových orgánov, jeden ošetrovací deň alebo insuficiencia obličiek jeden ošetrovací deň bez dialýzy**

Ošetrovacía doba = 1 d.

DRG L70A**Ochorenia a poruchy močových orgánov, jeden ošetrovací deň, vek < 6 rokov**

Vek < 6 r. a HDg nie je v L60-1

DRG L70B**Ochorenia a poruchy močových orgánov, jeden ošetrovací deň, vek > 5 rokov alebo insuficiencia obličiek, jeden ošetrovací deň bez dialýzy**

Hlavná diagnóza L60-1

Pozri stranu 376.

ADRG L71 Insuficiencia obličiek, jeden ošetrovací deň s dialýzou

HDg v tabuľke L60-1 a Ošetrovacía doba = 1 d. a Dialýza

DRG L71Z Insuficiencia obličiek, jeden ošetrovací deň s dialýzou**Hlavná diagnóza L60-1**

Pozri stranu 376.

ADRG L72 Trombotické mikroangiopatie alebo hemolyticko-uremický syndróm

HDg v tabuľke L72-1

DRG L72Z Trombotické mikroangiopatie alebo hemolyticko-uremický syndróm**Hlavná diagnóza L72-1**

D59.3 Hemolyticko-uremický syndróm M31.1 Trombotická mikroangiopatia

ADRG L73 Ochrvnutie močového mechúra, viac ako jeden ošetrovací deň

HDg v tabuľke L73-1 a Ošetrovacía doba > 1 d.

DRG L73Z Ochrvnutie močového mechúra, viac ako jeden ošetrovací deň**Hlavná diagnóza L73-1**

G95.80 Obra moč.mechúcha pri poškodení horného motoneurónu G95.81 Obra moč mechúra pri poškodení dolného motoneurónu

ADRG L74 Určité ochorenia a poruchy močových orgánov pri para-/tetrapléгии

(Min. 1 HDg v tabuľke L74-1 alebo min. 1 HDg v tabuľke L64-1 alebo HDg v tabuľke L64-2 alebo HDg v tabuľke L64-3 a Ošetrovacía doba > 1 d. alebo HDg v tabuľke L64-4 alebo výk. v tabuľke L64-5) a VDg v tabuľke L18-1

DRG L74Z Určité ochorenia a poruchy močových orgánov pri para-/tetrapléгии**Diagnóza L74-1**

A18.1	Tuberkulóza močovopohľavnej sústavy	M10.36	Dna zapríč.poruch.funkcie oblič.s postih.predkol.
A98.5	Hemoragická horúčka s renálnym syndrómom	M10.37	Dna zapríč.poruch.funkcie oblič.s postih.čl.a nohy
B65.0	Schistosomóza zapríčinená Schistosoma haematobium	M10.38	Dna zapríč.poruch.funkcie oblič.s postih.na i.mieste
E12.20	DM spojený s podvýž.:s obličk.kompl.,kompenz.	M10.39	Dna zapríč.poruch.funkcie oblič.s postih.miesto bliž.neurč.
E12.21	DM spojený s podvýž.:s obličk.kompl.,dekomp.	N00.0	Akútny nefritický syndróm:malé abnormality glomerulov
F45.34	Somatoformná autonómna dysfunk.moč.pohl.súst.	N00.1	Akútny nefritický synd.:fok.a segm.lézie glomerulov
I12.90	Hypertenzná chor.oblič.bez obličk.zlyh.bez prej.hypert.krízy	N00.2	Akútny nefritický synd.:dif.membránová glomerulonefrit.
I12.91	Hypertenzná chor.oblič.bez obličk.zlyh.s prej.hypert.krízy	N00.3	Akútny nefritický synd.:dif.mezangioprolif.glomerulonefrit.
I72.2	Aneuryzma a disekcia obličkovej tepny	N00.4	Akútny nefritický synd.:dif.endokap.prolif.glomerulonefrit.
I82.3	Embólia a trombóza obličkovej žily	N00.5	Akútny nefritický synd.:dif.mezangiokap.glomerulonefrit.
M10.30	Dna zapríč.poruch.funkcie oblič.na viac.m.	N00.6	Akútny nefritický synd.:chor.denzných depozitov
M10.31	Dna zapríč.poruch.funkcie oblič.s postih.v obl.pleca	N00.7	Akútny nefritický synd.:dif.glomerulonefrit.s výrastkami
M10.32	Dna zapríč.poruch.funkcie oblič.s postih.nadlaktia	N00.8	Akútny nefritický synd.:iné morfológické zmeny
M10.33	Dna zapríč.poruch.funkcie oblič.s postih.predlak.	N00.9	Akútny nefritický synd.:morfol.zmena.bliž.neurč.
M10.34	Dna zapríč.poruch.funkcie oblič.s postih.ruky	N01.0	Rýchlo progred.nefritický synd.:malé abn.glomerulov
M10.35	Dna zapríč.poruch.funkcie oblič.s postih.panvy a stehna	N01.1	Rýchlo progred.nefrit.synd.:fok.a segm.lézie glomer.

N01.2	Rýchlo progred.nefrit.ynd.:dif.membránová glom.nefrit.	N27.0	Malá oblička z neznámej príčiny,jednostranne
N01.3	Rýchlo progred.nefrit.synd.:dif.mezangioprolif glom.nefrit.	N27.1	Malá oblička z neznámej príčiny,obojstranne
N01.4	Rýchlo progred.nefrit.synd.:dif.endokap.prolif.glom.nefrit.	N27.9	Malá oblička z neznámej príčiny,blížšie neurčená
N01.5	Rýchlo progred.nefrit.synd.:dif.mezangiokap.glomerulonefrit.	N28.1	Cysta obličky, získaná
N01.6	Rýchlo progred.nefritický synd.:chor.denzných depozitov	N28.8	Iná choroba obličiek a močovodov,blížšie určená
N01.7	Rýchlo progred.nefritický synd.:dif.glomerulonefrit.s výras.	N28.9	Choroba obličiek a močovodov,blížšie neurčená
N01.8	Rýchlo progred.nefritický synd.:i.morfol.zemny	N30.0	Akútna cystitída
N01.9	Rýchlo progred.nefritický synd.:morfol.zmena,b.n.	N30.2	Iná chronická cystitída
N03.0	Chron.nefritický syndróm:malé abn.glomerulov	N30.3	Trigonitída
N03.1	Chron.nefritický synd.:fok.a segm.lézie glomerulov	N30.8	Iná cystitída
N03.2	Chron.nefritický synd.:dif.membránová glomerulonefrit.	N30.9	Cystitída, blížšie neurčená
N03.3	Chron.nefritický synd.:dif.mezangioprolif.glomerulonefrit.	N31.0	Dráždivý neurogénny močový mechúr,nezatr.i.
N03.4	Chron.nefritický synd.:dif.endokap.prolif.glomerulonefrit.	N31.1	Reflexný neurogénny močový mechúr,nezatr.i.
N03.5	Chron.nefritický synd.:dif.mezangiokap.glomerulonefrit.	N31.2	Atonický neurogénny močový mechúr,nezatr.i.
N03.6	Chron.nefritický synd.:chor.denzných depozitov	N31.80	Nervosvalový moč.mech.s niz.poddajnosťou,org.fixovaný
N03.7	Chron.nefritický synd.:dif.glomerulonefrit.s výrastkami	N31.81	Hypo- a akontraktilita svalov moč.mech.bez nervovej poruchy
N03.8	Chron.nefritický synd.:i.morfol.zmeny	N31.82	Instabilný mechúr bez nervovej poruchy
N03.9	Chron.nefritický synd.:morfol.zmena,blíž.neurč.	N31.88	Iná nervosvalová dysfunkcia močového mechúra
N05.0	Nefritický synd.blíž.neurč.malé abn.glomerulov	N31.9	Nervosvalová dysfunkcia močového mechúra,b.n.
N05.1	Nefritický synd.blíž.neurč.fok.a segm.lézie glomerulov	N32.0	Obštrukcia krčka močového mechúra
N05.2	Nefritický synd.blíž.neurč.dif.membránová glomerulonefrit.	N32.1	Vezikointestinálna fistula
N05.3	Nefritický synd.blíž.neurč.dif.mezangioprolif.glomerulonefrit.	N32.2	Fistula močového mechúra,nezatriedená inde
N05.4	Nefritický synd.blíž.neurč.dif.endokap.prolif.glomerulonefrit.	N32.3	Divertikul močového mechúra
N05.5	Nefritický synd.blíž.neurč.dif.mezangiokap.glomerulonefrit.	N32.4	Ruptúra močového mechúra,neúrazová
N05.6	Nefritický synd.blíž.neurč.chor.denzných depozitov	N32.8	Iná choroba močového mechúra,blížšie určená
N05.7	Nefritický synd.blíž.neurč.dif.glomerulonefrit.s výrastkami	N32.9	Choroba močového mechúra,blížšie neurčená
N05.8	Nefritický synd.blíž.neurč.i.morfol.zmeny.	N34.0	Absces močovej rúry
N05.9	Nefritický synd.blíž.neurč.morfol.zmena,blíž.neurč.	N34.1	Zápal močovej rúry,blížšie neučený
N06.0	Izolovaná proteinúria s morfol.zmenami.malé abn.glomerulov	N34.2	Iný zápal močovej rúry
N06.1	Izolovaná proteinúria s morfol.zmen.fok.a segm.lézie glomer.	N34.3	Uretrový syndróm,blížšie neurčený
N06.2	Izol.proteinúria s morfol.zmen.difúz.membrán.glom.nefrit.	N36.0	Fistula uretry
N06.3	Izol.protein.s morfol.zmen.dif.mezangioprolif.glom.nefrit.	N36.1	Divertikul uretry
N06.4	Izol.protein.s morfol.zmen.dif.endokap.prolif.glom.nefrit.	N36.2	Karunkul uretry
N06.5	Izol.proteinúria s morfol.zmen.dif.mezangiokap.glom.nefrit.	N36.3	Prolaps sliznice uretry
N06.6	Izol.proteinúria s morfol.zmen.chor.denzných depozitov	N36.8	Iné choroby uretry,blížšie určené
N06.7	Izol.proteinúria s morfol.zmen.dif.glom.nefrit.s výrastkami	N36.9	Choroba uretry,blížšie neurčená
N06.8	Izolovaná proteinúria s morfol.zmen.dif.glom.nefrit.s výras.	N39.0	Infekcia močovej sústavy,miesto blížšie neurčené
N06.9	Izolovaná proteinúria s morfol.zmen.morf.zmen.blíž.neurč.	N98.0	Infekcia spojená s umelým oplodnením
N07.0	Hereditár.nefropatia,nezatr.i.malé abn.glomerulov	N99.5	Porucha funkcie vonkajšieho ústia močovej sústavy
N07.1	Hereditár.nefropatia,nezatr.i.fokál.a segm.lézie glomerulov	N99.8	Iné choroby močovopohlav.sústavy po lekář.výkone
N07.2	Hereditár.nefropatia,nezatr.i.difúz.membránová glom.nefrit.	Q60.1	Obojstranná agenéza obličky
N07.3	Hereditár.nefropatia,nezatr.i.difúz.mezangioprolif.glom.nefrit.	Q60.4	Obojstranná hypoplázia obličky
N07.4	Hereditár.nefropatia,nezatr.i.dif.endokap.prolif.glom.nefrit.	Q61.0	Vrodená samostatná (solitárna) cysta obličky
N07.5	Hereditár.nefropatia,nezatr.i.dif.mezangiokap.glom.nefrit.	Q61.1	Polycystické obličky,autozomálne recesívne
N07.6	Hereditár.nefropatia,nezatr.i.chor.denzných depozitov	Q61.2	Polycystické obličky,autozomálne dominantné
N07.7	Hereditár.nefropatia,nezatr.i.dif.glom.nefrit.s výrastkami	Q61.3	Polycystické obličky,blížšie neurčené
N07.8	Hereditár.nefropatia,nezatr.i.i.morfol.zmeny	Q61.4	Dysplázia obličiek
N07.9	Hereditár.nefropatia,nezatr.i.morfol.zmena,b.n.	Q61.5	Medulárna cystická oblička
N10	Akútna tubulointerstiálna nefritída	Q61.8	Iná cystická choroba obličiek
N11.0	Chron.neobštrukčná pyelonefritída spojená s refluxom	Q61.9	Cystická choroba obličiek,blížšie neurčená
N11.1	Chronická obštrukčná pyelonefritída	Q64.1	Exstrofia močového mechúra
N11.8	Iná chronická tubulointerstiálna nefritída	Q64.2	Vrodená zadná chlopňa močovej rúry
N11.9	Chronická tubulointerstiálna nefritída,b.n.	Q64.3	Iná atrézia a stenóza močovej rúry a krčka moč.mech.
N12	Tubulointerstiálna nefritída,n.ako akút./chron.	Q64.4	Chyba urachu[prvomočovodu]
N13.6	Pyonefros	Q64.5	Vrodené chýbanie mechúra a močovej rúry
N13.8	Iná obštrukčná a refluxová uropatia	Q64.6	Vrodený divertikul mechúra
N14.0	Nefropatia zapríčinená analgetikami	Q64.7	Iná vrodená chyba močového mechúra a močovej rúry
N14.1	Nefropatia zapríč.liečivom,liekom/biologickou látkou	Q64.8	Iná vrodená chyba močovej sústavy,blížšie určená
N14.2	Nefropatia zapríč.blíž.neurč.liečivom,liekom/biolog.látkou	Q64.9	Vrodená chyba močovej sústavy,blížšie neurčená
N14.3	Nefropatia zapríčinená ťažkými kovmi	S36.83	Poranenie retroperitonea
N14.4	Toxická nefropatia,nezatriedená inde	S37.1	Poranenie močovodu
N15.0	Balkánska nefropatia	S37.20	Poranenie močového mechúra,blížšie neurčené
N15.10	Absces obličky	S37.21	Pomliaždenie močového mechúra
N15.11	Perinefritický absces	S37.22	Roztrhnutie močového mechúra
N15.8	Iná tubulointerstiálna chor.obličiek,b.u.	S37.28	Iné poranenie močového mechúra
N15.9	ubulointerstiálna chor.obličiek,b.n.	S37.33	Poranenie močovej rúry,pars prostatica
N25.0	Renálna osteodystrofia	S37.38	Poranenie močovej rúry,iná časť
N25.1	Nefrogénny diabetes insipidus	T19.0	Cudzie teleso v močovej rúre
N25.8	Iná choroba vyplývajúca z pošk.funkcie oblič.tubulov	T19.1	Cudzie teleso v močovom mechúre
N25.9	Choroba vyplývajúca z pošk.funkcie oblič.tubulov,b.n.	T85.71	Inf.a zápal.reak.zapr.katétrom na peritoneálnu dialýzu

Z43.5 Ošetrovanie cystostómie
Z43.6 Ošetrovanie i.umelo vytvor.vyústení moč.súst.

Z46.6 Skúšanie a prispôsobovanie urologických pomôcok

Diagnóza L64-1

Pozri stranu 378.

Hlavná diagnóza L64-2

Pozri stranu 379.

Hlavná diagnóza L64-3

Pozri stranu 379.

Hlavná diagnóza L64-4

Pozri stranu 379.

Vedľajšia diagnóza L18-1

Pozri stranu 355.

Výkon L64-5

Pozri stranu 379.

ADRG-skupiny 901, 902

OP-výkony nesúvisiace s HDg

OP-výkony nesúvisiace s HDg

DRG-skupiny 901A, 901B, 901C, 901D, 902Z

MDC 12

Choroby mužských
pohlavných orgánov

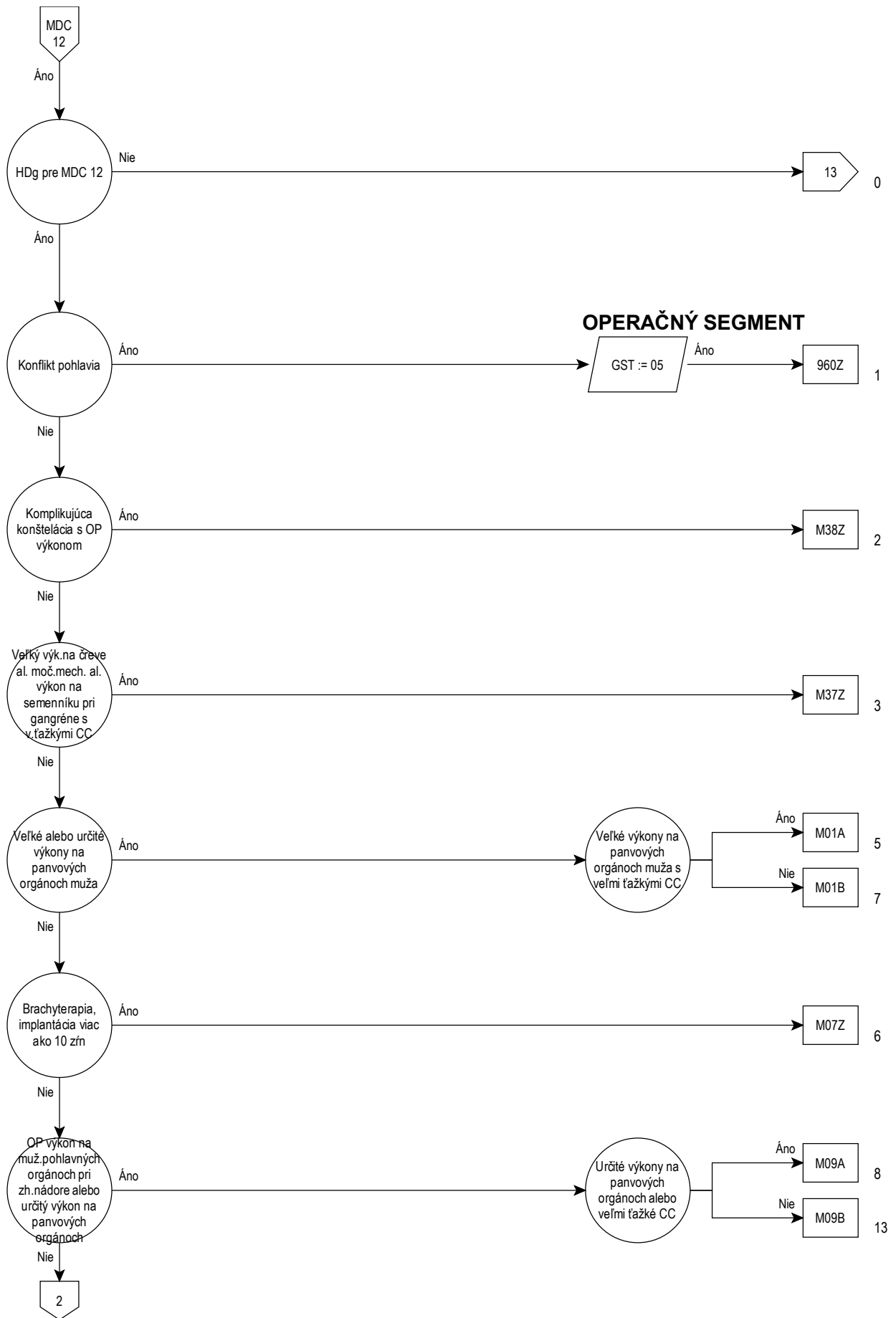

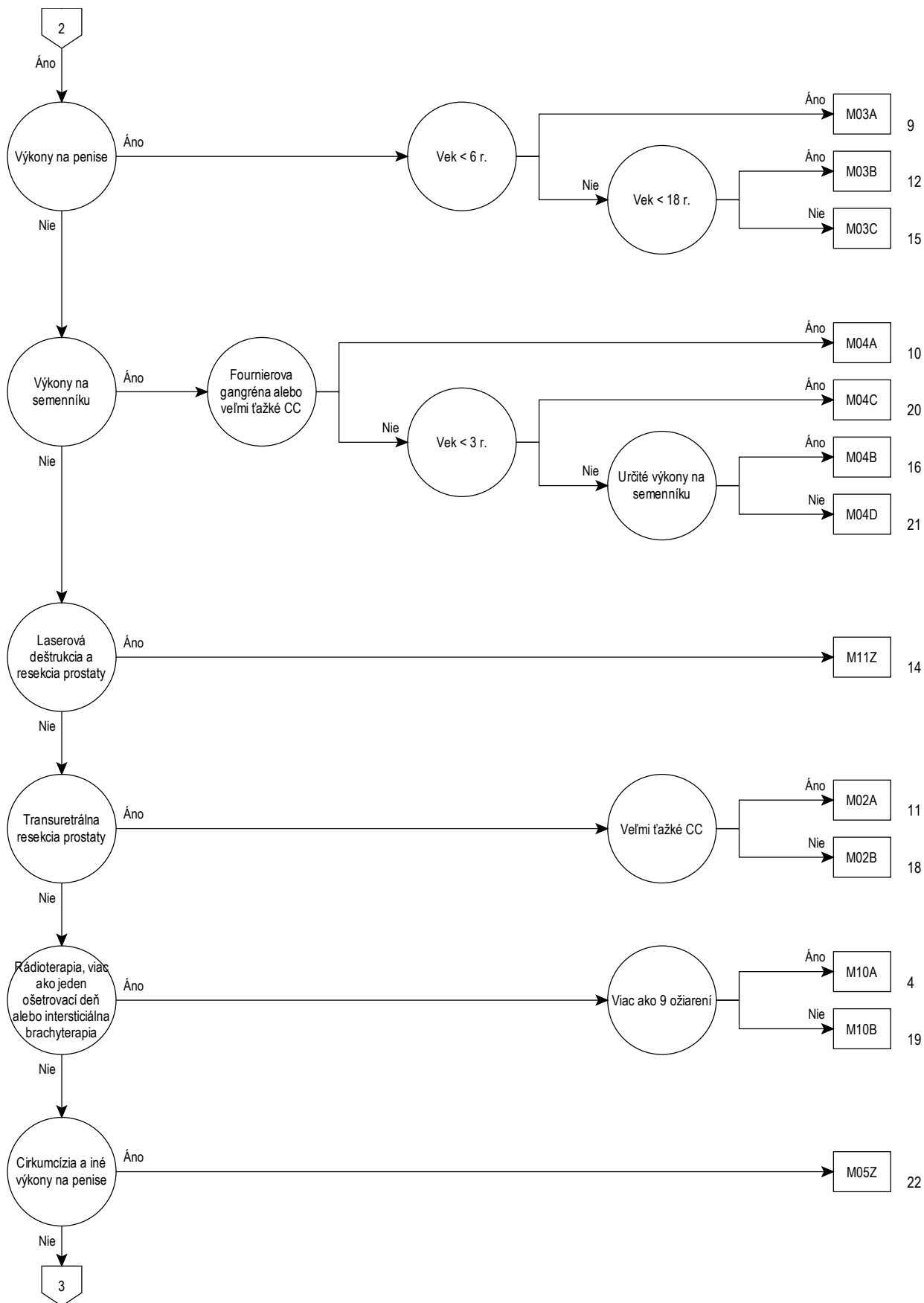

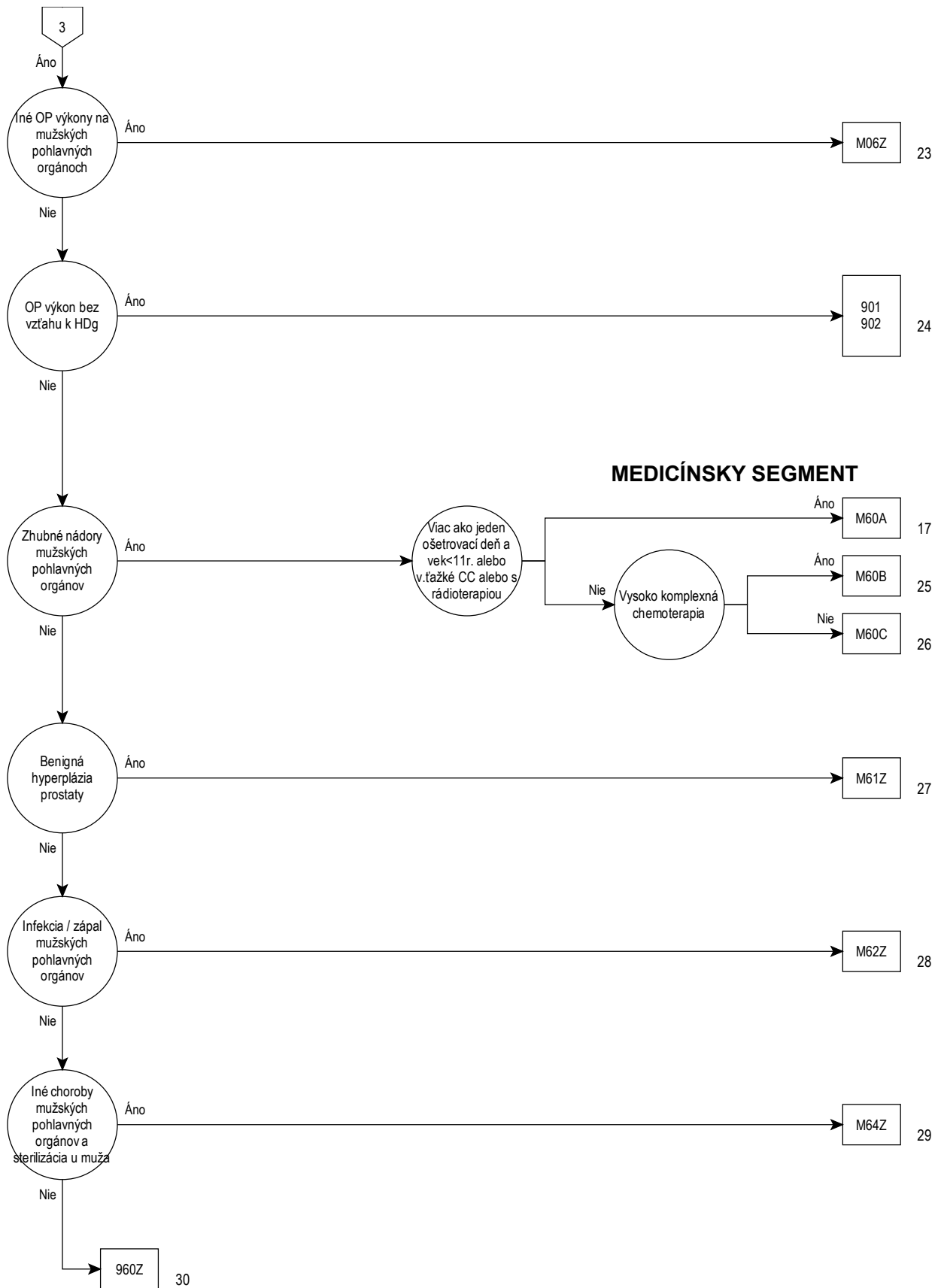

Rozhodovacia logika MDC 12

HDg v tabuľke MDC12-0 a HDg nie je v MDC12-1 alebo HDg v tabuľke MDC12-1 a Pohlavie = mužské (M)

Hlavná diagnóza pre MDC 12 (MDC12-0)

A51.0	Primárny genitálny syfilis	N42.1	Kongescia a krvácanie z prostaty
A54.0	Gonok.inf.dol.časti moč-pohl.súst.bez abs.c.uretr./preds.žliaz	N42.2	Atrofia prostaty
A54.1	Gonok.inf.dol.časti moč-pohl.súst.s abs.c.uretr.a preds.žliaz	N42.3	Dysplázia prostaty
A54.2	Gonok.pelveoperitonitída a.iná gonokok.moč-pohl.infekcia	N42.8	Iná choroba prostaty,blížšie určená
A55	Lymphogranuloma venereum(chlamýdiový)	N42.9	Choroba prostaty,blížšie neurčená
A56.0	Chlamýdiová infekcia dolných častí moč.-pohlav.súst.	N43.0	Encystovaná hydrokéla
A56.1	Chlamýdiová infekcia panvovej pobrušnice a moč.-pohlav.org.	N43.1	Infikovaná hydrokéla
A56.2	Chlamýdiová infekcia moč.-pohlav.súst.,blíž.neurč.	N43.2	Iná hydrokéla
A56.8	Pohlavne prenosná chlamýdiová infekcia na iných miestach	N43.3	Hydrokéla,blížšie neurčená
A57	Mäkký vred[ulcus molle]	N43.4	Spermatokéla
A58	Granuloma venereum(inguinale)	N44.0	Torzia semenníka
A59.0	Urogenitálna trichomonóza	N44.1	Torzia hidatídy [Morgagni]
A60.0	Infekcia genitálií a moč.-pohlav.súst.herpetickým vírusom	N45.0	Orchitída,epididymitída a epididymoorchitída s abscesom
A60.1	Infekcia perianálnej kože a rekta,zapríč.herpetickým vírusom	N45.9	Orchitída,epididymitída a epididymoorchitída bez abscesu
A60.9	Anogenitálna infekcia zapríč.herpetickým vírusom,blíž.neurč	N46	Mužská neplodnosť
A63.8	Iná prevažne pohlavne prenosná choroba,blíž.urč.	N47	Hyperplastická predkožka,fimóza a parafimóza
A64	Pohlavne prenosná choroba,blížšie neurčená	N48.0	Leukoplakia penisu
B26.0	Parotitická orchitída(N51.1*)	N48.1	Balanopostitída
B37.4	Kandidóza iných častí močovopohlavnej sústavy	N48.2	Iná zápalová choroba penisu
C60.0	Zhubný nádor predkožky penisu	N48.30	Nízkoprietokový priapizmus
C60.1	Zhubný nádor žaluďa penisu	N48.31	Vysokoprietokový priapizmus
C60.2	Zhubný nádor tela penisu	N48.38	Iný priapizmus
C60.8	Zhubný nádor penisu presahujúci viaceré oblasti	N48.39	Priapizmus,blížšie neurčený
C60.9	Zhubný nádor penisu,blížšie neurčený	N48.4	Impotencia organického pôvodu
C61	Zhubný nádor prostaty	N48.5	Vred penisu
C62.0	Zhubný nádor nezostúpeného semenníka	N48.6	Induratio penis plastica (balanitis xerotica obliterans)
C62.1	Zhubný nádor zostúpeného semenníka	N48.8	Iné choroby penisu,blížšie určené
C62.9	Zhubný nádor semenníka,blížšie neurčený	N48.9	Choroba penisu,blížšie neurčená
C63.0	Zhubný nádor nadsemenníka	N49.0	Zápalová choroba semenných mechúrikov
C63.1	Zhubný nádor semenného povrazca	N49.1	Zápal.chor.semen.povrazca,semenník.pošv.obalu a semenov.
C63.2	Zhubný nádor mieška	N49.2	Zápalová choroba mieška
C63.7	Zhubný nádor iných mužských pohlavných orgánov,blíž.urč.	N49.80	Fournierova gangréna u muža
C63.8	Zhubný nádor mužských pohlavných orgánov presah.viac.obl.	N49.88	Zápalová choroba i.blíž.urč.mužských pohlav.org.
C63.9	Zhubný nádor mužského pohlavného orgánu,blíž.neurč.	N49.9	Zápalová choroba blíž.neu.mužských pohlav.org.
C76.3	Zhubný nádor na iných a nepres.urč.miestach panvy	N50.0	Atrofia semenníka
C79.82	Sekundárny zhubný nádor pohlavných orgánov	N50.1	Cievne choroby mužských pohlavných orgánov
D07.4	Karcinóm in situ penisu	N50.8	Iné choroby mužských pohlavných org.b.u.
D07.5	Karcinóm in situ prostaty	N50.9	Choroby mužských pohlavných org,b.n.
D07.6	Karcinóm in situ iných a blíž.neurč.mužských pohlav.org.	N51.0	Choroby prostaty pri chorobách zatriedených inde
D17.6	Nezhubný lipomatózny nádor semenného povrazca	N51.1	Choroby semenníka a nadsemenníka pri chor.z.i.
D29.0	Nezhubný nádor penisu	N51.2	Balanitída pri chorobách zatriedených inde
D29.1	Nezhubný nádor prostaty	N51.8	Iné choroby mužských pohlav.org.pri chorobách.z.i.
D29.2	Nezhubný nádor semenníka	P83.5	Kongenitálna hydrokéla
D29.3	Nezhubný nádor nadsemenníka	Q53.0	Ektopický semenník
D29.4	Nezhubný nádor mieška (skróta)	Q53.1	Jednostranne nezostúpený semenník
D29.7	Nezhubný nádor iných mužských pohlavných orgánov	Q53.2	Obojstranne nezostúpený semenník
D29.9	Nezhubný nádor blíž.neurč.mužských pohlav.org.	Q53.9	Nezostúpený semenník,blížšie neurčený
D40.0	Nádor s neurčitým/neznám.správaním:predstojnica (prostata)	Q54.0	Hypospádia žaluďa [balanická]
D40.1	Nádor s neurčitým/neznám.správaním:semenník	Q54.1	Hypospádia penisu [penilná]
D40.7	Nádor s neurčitým/neznám.správaním:i.muž.pohl.org.	Q54.2	Hypospádia penisu a skróta [penoskrotálna]
D40.9	Nádor s neurčitým/neznám.správaním:blíž.neurč.muž.pohl.org.	Q54.3	Hypospádia perineálna
F52.2	Zlyhanie genitálnej odpovede	Q54.4	Vrodené ventrálné ohnutie penisu [vrodená chordea]
I86.1	Varixy skróta	Q54.8	Iná hypospádia
I86.2	Varixy panvy	Q54.9	Hypospádia, blížšie neurčená
L29.1	Svrbenie skróta	Q55.0	Chýbanie a aplázia semenníka
L29.3	Anogenitálne svrbenie,blížšie neurčené	Q55.1	Hypoplázia semenníka a mieška
N40	Hyperplázia prostaty	Q55.2	Iná vrodená chyba semenníka a mieška
N41.0	Akútna prostatitída	Q55.3	Atrézia semenovodu
N41.1	Chronická prostatitída	Q55.4	Iná vrod.chyba semenov.,nadsemen.,semen.vač.a prostaty
N41.2	Absces prostaty	Q55.5	Vrodené chýbanie a aplázia penisu
N41.3	Prostatocystitída	Q55.6	Iná vrodená chyba penisu
N41.8	Iná zápalová choroba prostaty	Q55.8	Iná vrod.chyba mužských pohlav.org.,b.u.
N41.9	Zápalová choroba prostaty,blížšie neurčená	Q55.9	Vrod.chyba mužských pohlav.org.,b.n.
N42.0	Konkrement prostaty	Q64.0	Epispádia

Q96.0	Karyotyp 45,X	R86.3	Abn.nález vo vzorkách z muž.pohl.org.:abn.hodn.lát.nemed.p.
Q96.1	Karyotyp 46,X izo (Xq)	R86.4	Abn.nález vo vzorkách z muž.pohl.org.:abn.imun.nález
Q96.2	Karyotyp 46,X s pat.pohl.chrom.,s výnimkou izo (Xq)	R86.5	Abn.nález vo vzorkách z muž.pohl.org.:abn.mikrob.nález
Q96.3	Mozaicizmus, 45,X/46, XX alebo XY	R86.6	Abn.nález vo vzorkách z muž.pohl.org.:abn.cytol.nález
Q96.4	Mozaicizmus,45,X/i.bunková línia (e)s pat.pohl.chromoz.	R86.7	Abn.nález vo vzorkách z muž.pohl.org.:abn.hist.nález
Q96.8	Iný variant Turnerovho syndrómu	R86.8	Abn.nález vo vzorkách z muž.pohl.org.:iný abn.nález
Q96.9	Turnerov syndróm,blížšie neurčený	R86.9	Abn.nález vo vzorkách z muž.pohl.org.:b.n.abn.nález
Q97.0	Karyotyp 47,XXX	S30.2	Pomliaždenie vonkajších pohlavných orgánov
Q97.1	Ženský fenotyp s viac ako troma chromozómami X	S31.2	Otvorená rana penisu
Q97.2	Mozaicizmus, línie s rozličným počtom X chromozómov	S31.3	Otvorená rana skróta a semenníkov
Q97.3	Ženský fenotyp s karyotypom 46, XY	S31.5	Otvorená rana iných a bl.neurč.častí vonk.pohlavných orgánov
Q97.8	Iná abnormál.pohlav.chromoz.so žensk.fenotypom,b.u.	S37.7	Poranenie viacerých panvových orgánov
Q97.9	Abnormalita pohlav.chromoz.so žensk.fenotypom,b.n.	S37.82	Poranenie prostaty
Q98.0	Klinefelterov syndróm karyotyp 47,XXY	S37.83	Poranenie semenného vďaka
Q98.1	Klinefelterov syndróm.muž.fenotyp s viac ako dvoma chromoz.X	S37.84	Poranenie semenovodu
Q98.2	Klinefelterov syndróm muž.fenotyp s karyotypom 46,XX	S37.88	Poranenie iných panvových orgánov
Q98.3	Iný mužský fenotyp s karyotypom 46,XX	S37.9	Poranenie bližšie neurčeného panvového orgánu
Q98.4	Klinefelterov syndróm,blížšie neurčený	S38.0	Drvivé poranenie vonkajších pohlavných orgánov
Q98.5	Karyotyp 47,XXY	S38.2	Úrazová amputácia vonkajších pohlavných orgánov
Q98.6	Mužský fenotyp so štruktúrnou abnormal.pohl.chromoz.	S39.6	Poranenie vnútrobruš.orgánov s poranením panvových orgánov
Q98.7	Mužský fenotyp s mozaicizmom pohlavných chromozómov	T19.8	Cudzie teleso na i.mies. a na viac.miest.moč-pohl.súst.
Q98.8	Iná abnorml.pohlav.chromoz.s mužsk.fenotypom,b.u.	T19.9	Cudzie teleso na bliž.urč.mieste moč-pohl.súst.
Q98.9	Abnormalita pohlav.chromoz.s mužsk.fenotypom,b.n.	Z30.2	Sterilizácia
Q99.8	Iná chromozómová abnormalita,blížšie určená	Z31.0	Tuboplastika/vazoplastika po predch.sterilizácii
R10.2	Bolesť v oblasti panvy a hrádze	Z31.3	Iná asistovaná metóda oplodnenia
R86.0	Abn.nález vo vzorkách z muž.pohl.org.:abn.hodn.enzým.	Z31.4	Výšetrenie a testovanie plodnosti (fertility)
R86.1	Abn.nález vo vzorkách z muž.pohl.org.:abn.hodn.hormón.	Z41.2	Rutinná a rituálna obriezka
R86.2	Abn.nález vo vzor.z muž.pohl.org.abn.hodn.liek.a biol.akt.lát.	Z64.1	Problémy súvisiace s multiparitou

Hlavná diagnóza pre MDC 12 (MDC12-1)

A51.0	Primárny genitálny syfílis	Q97.2	Mozaicizmus, línie s rozličným počtom X chromozómov
A54.0	Gonok.inf.dol.časti moč-pohl.súst.bez abs.c.uretr./preds.žliaz	Q97.3	Ženský fenotyp s karyotypom 46, XY
A54.1	Gonok.inf.dol.časti moč-pohl.súst.s abs.c.uretr.a preds.žliaz	Q97.8	Iná abnormál.pohlav.chromoz.so žensk.fenotypom,b.u.
A54.2	Gonok.pelveoperitonitída a.iná gonokok.moč-pohl.infekcia	Q97.9	Abnormalita pohlav.chromoz.so žensk.fenotypom,b.n.
A55	Lymphogranuloma venereum(chlamýdiový)	Q98.0	Klinefelterov syndróm karyotyp 47,XXY
A56.0	Chlamýdiová infekcia dolných častí moč.-pohlav.súst.	Q98.1	Klinefelterov syndróm.muž.fenotyp s viac ako dvoma chromoz.X
A56.1	Chlamýdiová infekcia panvovej pobrušnice a moč.-pohlav.org.	Q98.2	Klinefelterov syndróm muž.fenotyp s karyotypom 46,XX
A56.2	Chlamýdiová infekcia moč.-pohlav.súst.,bliž.neurč.	Q98.3	Iný mužský fenotyp s karyotypom 46,XX
A56.8	Pohlavne prenosná chlamýdiová infekcia na iných miestach	Q98.4	Klinefelterov syndróm,blížšie neurčený
A57	Mäkký vred[ulcus molle]	Q98.5	Karyotyp 47,XXY
A58	Granuloma venereum(inguinale)	Q98.6	Mužský fenotyp so štruktúrnou abnormal.pohl.chromoz.
A59.0	Urogenitálna trichomonóza	Q98.7	Mužský fenotyp s mozaicizmom pohlavných chromozómov
A60.0	Infekcia genitálií a moč.-pohlav.súst.herpetickým vírusom	Q98.8	Iná abnorml.pohlav.chromoz.s mužsk.fenotypom,b.u.
A60.1	Infekcia perianálnej kože a rekta,zaprič.herpetickým vírusom	Q98.9	Abnormalita pohlav.chromoz.s mužsk.fenotypom,b.n.
A60.9	Anogenitálna infekcia zaprič.herpetickým vírusom,bliž.neurč	Q99.8	Iná chromozómová abnormalita,blížšie určená
A63.8	Iná prevažne pohlavne prenosná choroba,blíž.urč.	R10.2	Bolesť v oblasti panvy a hrádze
A64	Pohlavne prenosná choroba,blížšie neurčená	S30.2	Pomliaždenie vonkajších pohlavných orgánov
B37.4	Kandidóza iných častí močovopohlavnej sústavy	S31.5	Otvorená rana iných a bl.neurč.častí vonk.pohlavných orgánov
C76.3	Zhubný nádor na iných a nepres.urč.miestach panvy	S37.7	Poranenie viacerých panvových orgánov
C79.82	Sekundárny zhubný nádor pohlavných orgánov	S37.88	Poranenie iných panvových orgánov
F52.2	Zlyhanie genitálnej odpovede	S37.9	Poranenie bližšie neurčeného panvového orgánu
I86.2	Varixy panvy	S38.0	Drvivé poranenie vonkajších pohlavných orgánov
L29.3	Anogenitálne svrbenie,blížšie neurčené	S38.2	Úrazová amputácia vonkajších pohlavných orgánov
Q64.0	Epispádia	S39.6	Poranenie vnútrobruš.orgánov s poranením panvových orgánov
Q96.0	Karyotyp 45,X	T19.8	Cudzie teleso na i.mies. a na viac.miest.moč-pohl.súst.
Q96.1	Karyotyp 46,X izo (Xq)	T19.9	Cudzie teleso na bliž.urč.mieste moč-pohl.súst.
Q96.2	Karyotyp 46,X s pat.pohl.chrom.,s výnimkou izo (Xq)	Z30.2	Sterilizácia
Q96.3	Mozaicizmus, 45,X/46, XX alebo XY	Z31.0	Tuboplastika/vazoplastika po predch.sterilizácii
Q96.4	Mozaicizmus,45,X/i.bunková línia (e)s pat.pohl.chromoz.	Z31.3	Iná asistovaná metóda oplodnenia
Q96.8	Iný variant Turnerovho syndrómu	Z31.4	Výšetrenie a testovanie plodnosti (fertility)
Q96.9	Turnerov syndróm,blížšie neurčený	Z41.2	Rutinná a rituálna obriezka
Q97.0	Karyotyp 47,XXX	Z64.1	Problémy súvisiace s multiparitou
Q97.1	Ženský fenotyp s viac ako troma chromozómami X		

ADRG M01**Veľké výkony na panvových orgánoch u muža alebo určité výkony na panvových orgánoch u mužov s veľmi ťažkými CC**

Výk. v tabuľke M01-1 alebo (obojsr. výk. v tabuľke M01-2 alebo výk. v tabuľke M01-3) a PCCL > 3

DRG M01A**Veľké výkony na panvových orgánoch u muža s veľmi ťažkými CC**

Min. 1 výk. v tabuľke M01-4 a PCCL > 3

DRG M01B**Veľké výkony na panvových orgánoch u muža bez veľmi ťažkých CC alebo s určitými výkonmi na panvových orgánoch u muža s veľmi ťažkými CC****Výkon M01-1**

5n420.02	Pred.manžet.[segm]res.koneč.s uch.sfin:o.ch.s enterst.a sl.uz	5031x.x	Iná cystektómia:ostatné
5n420.22	Pred.manžet.res.[seg]koneč.s uch.sfin:lsk.s eneterst.,sl.uz	50320.0	Parc.res.moč.mech.bez neoplastácie močovodu:otv.chir.
5n421.02	Zad.manž.[seg]res.koneč.s uch.sfin:o.ch.s enterst.a sl.uz	50320.4	Parc.res.moč.mech.bez neoplastácie močovodu:lsk.
5n422.02	Tubul.rs.koneč.s uch.sfin.ponech.parapr:ot.ch.s entrst.a sl.u	50320.x	Parc.res.moč.mech.bez neoplastácie močovodu:ost.
5n422.22	Tubul.res.koneč.s uch.sfin.pri ponech.parapr:lsk.s enetrst.	50321.0	Parc.res.moč.mech.s 1-str.neoimpl.močovodu:otv.chir.
5n423.02	Predná res.koneč.pri uchov.sfin:otv.ch.s enetrst.a sl.uz.	50321.4	Parc.res.moč.mech.s 1-str.neoimpláciou močovodu:lsk.
5n423.22	Pred.res.koneč.pri uch.sfin:lsk.s enetrst.a sl.uz.	50321.x	Parc.res.moč.mech.s 1-str.neoimpláciou močovodu:ost.
5n424.02	Vys.pred.res.koneč.s uch.sfin:otv.ch.s enterost.a sl.uzáv.	50322.0	Parc.res.moč.mech.s obojsr.implant.močovodu:otv.chir.
5n424.22	Vys.pred.res.koneč.pri uch.sfin:lsk.s enterost.a sl.uz.	50322.4	Parc.res.moč.mech.s obojsr.impl.močovodu:lsk.
5n425.02	Hlb.pred.res.koneč.s uch.sfin:otv.ch.s enterost.a sl.uz.	50322.x	Parc.res.moč.mech.s obojsr.impl.močovodu:ost.
5n425.22	Hlb.pred.res.koneč.s uch.sfin:lsk.s enterost.a sl.uz.	50323.0	Supratrigon.res.moč.mech.bez neoimpl.močovodu:otv.ch.
5n427.01	Rozš.pred.rs.koneč.s uch.sfin s odstr.sused.org:otv.ch.s anast	50323.4	Supratrigon.res.moč.mech.bez neoimpl.močovodu:lsk.
5n427.02	Rozš.pr.rs.koneč.s uch.sfin s ods.sused.o:otv.ch.s enterst,sl.uz	50323.x	Supratrigon.res.moč.mech.bez neoimpl.močovodu:ost.
5n427.21	Rozš.pred.res.koneč.s uch.sfin s odstr.sused.org:lsk.s anast.	50324.0	Supratrigon.res.moč.mech.s 1-str.neoimpl.močovodu:otv.ch
5n427.22	Rozš.pred.rs.koneč.s uch.sfin s ods.ss.o:lsk.s enterost.,sl.uz	50324.4	Supratrigon.res.moč.mech.s 1-str.neoimpl.močov:lsk.
5n427.x	Rozšír.pred.res.konečnika s uchov.sfin s odstr.od sused.o:ost.	50324.x	Supratrigon.res.moč.mech.s 1-str.neoimpl.močov:ost.
5n429.02	Iná res.koneč.pri uchov.sfin:otv.ch.s enterost.,sl.uzáv.	50325.0	Supratrigon.res.moč.m.s obojsr.neoimpl.močov:otv.ch
5n429.22	Iná res.koneč.pri uchovaní sfinkteru:lsk.s enterost.,sl.uzáv.	50325.4	Supratrigon.res.moč.mech.s obojsr.neoimpl.močov:lsk.
5n42a.0	Abdominoperineál.res.koneč.bez zachovania sfinkteru:lpt.	50325.x	Supratrigon.res.moč.m.s obojsr.neoimpl.močov:ost.
5n42a.2	Abdominoperin.rs.koneč.b.zachov.sfin:otv.ch.lsk.	50326.0	Subtot.res.moč.mech.s 1-str.neoimpl.močovodu:otv.ch
5n42a.x	Abdominoperineál.rs.koneč.bez zachovania sfinkteru:ost	50326.4	Subtot.res.moč.m.s 1-str.neoimpl.močovodu:lsk.
5n42b	Abdominoper.res.koneč.bez zachov.sfin:otv.ch.lsk.	50326.x	Subtotál.res.moč.m.s 1-str.neoimpl.močovodu:ost.
5n42c.1	Abdominosakr.res.koneč.bez zachov.sfin:lpt.abdmnsakr	50327.0	Subtot.res.moč.m.s obojsr.neoimpl.močov:otv.ch
5n42c.2	Abdmnsakr.res.koneč.bez zach.sfin:komb.lpt-lsk,abdmnsakr	50327.4	Subtot.res.moč.mech.s obojsr.neoimpl.močov:lsk.
5n42c.x	Abdominosakr.res.koneč.bez zachov.sfin:ost.	50327.x	Subtotál.res.moč.m.s obojsr.neoimpl.močov:ost.
5n42d	Abdominosakr.res.koneč.bez zachov.sfin:s odstr.sused.org	5032x.0	Iná parciálna resekcia močového mechúra:otv.chir.
5n42e	Sakroperineálna res.koneč.bez zachovania sfinkteru	5032x.4	Iná parciálna resekcia močového mechúra:lsk.
5n42f	Perineálna res.koneč.bez zachovania sfinkteru	5032x.x	Iná parciálna resekcia močového mechúra:ost.
5n42x	Resekcia konečnika bez zachovania sfinkteru:ostatné	50907.1	Radikál.paraaortál.lymfadenektómia v kombi.s inými OP:lpt.
5n590.0	Biopsia pečene, laparotomicky	50907.2	Radikál.paraaortál.lymfadenekt.kombi.s inými OP:lumbt.
5n910	Biopsia peritonea:laparotomicky	50907.4	Radikál.paraaortál.lymfadenekt.kombi.s inými OP:lsk.
5n911	Exploratívna laparotómia	50907.x	Radikál.paraaortál.lymfadenekt.kombi.s inými OP:ost.
5n913	Relaparotómia	50908.1	Radik.panvová lymfadenektómia v kombi.s i.OP:lpt.
5n914	Second-look-laparotómia	50908.2	Radik.panvová lymfadenektómia v kombi.s i.OP:lumbt.
5n91x	Laparotómia a lumbotómia, ostatné	50908.4	Radik.panvová lymfadenektómia v kombi.s i.OP:lsk.
50311.0	Jednoduchá cystektómia u muža:otv.chir.	50908.x	Radik.panvová lymfadenektómia v kombi.s i.OP:iné
50311.4	Jednoduchá cystektómia u muža:lsk.	50920.1	Bulbárna implantácia umelého zvierača, jeden prstenec
50311.x	Jednoduchá cystektómia u muža:ostatné	50920.2	Bulbárna implantácia umelého zvierača, dva prstence
50312.0	Radik.cystektómia u muža bez uretrektómie:otv.chir	50920.3	Bulbár.implant.umelého zvierača,hrdlo moč.mechúra
50312.4	Radikálna cystektómia u muža bez uretrektómie:lsk.	50920.x	Implantácia umelého zvierača, ostatné
50312.x	Radik.cystektómia u muža bez uretrektómie:ost.	50922.1	Bulbárna výmena umelého zvierača,1 prstenec
50313.0	Rad.cystekt.b.uretrekt.,šetr.nerv-ciev.zv,zach.pot.muža:o.chir	50922.2	Bulbárna výmena umelého zvierača,2 prstence
50313.4	Rad.cystekt.b.uretrekt.,šetr.nerv-ciev.zv,zach.pot.,muž:lsk.	50922.3	Bulbár. výmena umelého zvierača,hrdlo moč.mechúra
50313.x	Rad.cystekt.b.uretrekt.,šetr.nerv-ciev.zv,zach.pot.,muž:ost.	50922.x	Výmena umelého zvierača, ostatné
50314.0	Rad.cystektómia s uretrektómiou,muž:otv.chir.	50923	Revízia zákroku pri umelom zvierači
50314.4	Rad.cystektómia s uretrektómiou,muž:lsk.	5p122.2	Rad.prostatektómia bez reg.LNE:retropubicky
50314.x	Rad.cystektómia s uretrektómiou,muž:ost.	5p122.3	Rad.prostatektómia bez reg.LNE:perineálne
50315.0	Eviscerácia malej panvy u muža:otv.chir.	5p122.4	Radikál.prostatektómia bez reg.LNE:lsk.
50315.4	Eviscerácia malej panvy u muža:lsk.	5p122.8	Rad.prostatektómia bez reg.LNE:rob.
50315.x	Eviscerácia malej panvy u muža:ostatné	5p123.2	Rad.prostatekt.b.reg.LNE,šetr.nervociev.zv:retropub
5031c.0	Rad.cystektómia bez uretrekt.,šetr.nerv-ciev.zv.,žena:otv.ch.	5p123.3	Rad.prostatekt.b.reg.lymfadenekt,šetr.nerv-ciev.zv:perineál
5031c.4	Rad.cystektómia bez uretrekt.,šetr.nerv-ciev.zv.,žena:lsk.	5p123.4	Rad.prostatektómia bez reg.LNE,šetr.nervociev.zv:lsk.
5031c.x	Rad.cystektómia bez uretrektómie,šetr.nerv-ciev.zv.,žena:ost.	5p123.8	Rad.prostatekt.bez reg.LNE,šetr.nervociev.zv:robot.
5031x.0	Iná cystektómia:otv.chir.	5p124.2	Rad.prostatektómia s regionál.LNE:retropubicky
5031x.4	Iná cystektómia:lsk.	5p124.3	Rad.prostatekt.s reg.lymfadenekt:perineál,lsk.lymfadenekt

5p124.4	Radikál.prostatektómia s reg.LNE:lsk.	5p126.4	Radik. prostatekt. s rozšir.lymfadenekt:laparoskopicky
5p124.8	Rad.prostatektómia s reg.LNE:robot.	5p126.8	Radik. prostatekt. s rozš.lymfadenekt: roboticky
5p125.2	Rad.prostatekt. s reg.LNE,šetr.nervovociev.zv:retropub	5p127.2	Radik.prostatekt.s rozš.LNE,šetr.nerv-ciev.zväz:retropub
5p125.3	Rad.prostatekt.s r.LNE,šetr.n-c.zv:perin,lsk.lymfadenekt	5p127.3	Rad.prostatekt.s rozš.LNE,šetr.nerv-c.zväz:perineál.a lsk.LNE
5p125.4	Rad.prostatektómia s reg.LNE,šetr.nervovociev.zv:lsk.	5p127.4	Radik.prostatekt.s rozš.LNE,šetr.nerv-ciev.zväz:lsk.
5p125.5	Rad.prostatektómia s reg.LNE,šetr.nervovociev.zv:rob.	5p127.5	Radik.prostatekt.s rozš.LNE,šetr.nerv-ciev.zväz:robot.
5p126.2	Radik. prostatekt.s rozšir.LNE:retropubicky	5p12x	Iná radikálna prostatektómia
5p126.3	Radik.prostatekt.s rozš.LNE:perineál.a lsk.lymfadenekt.		

Výkon M01-2

5p391.1↔ Explorácia pri kryptorchizme:lpt.

Výkon M01-3

13n09.2	Biopsia s incíziou mezenteria	5m120.3	Disekcia retroperitoneálnych LU:lsk.
13n09.3	Biopsia s incíziou omentia	5m121	Bloková disekcia inguinálnych LU:lpt.
13n09.4	Biopsia s incíziou peritonea	5o305.0	Redukčná plastika močového mechúra:otv.chir.
13n09.5	Biopsia s incíziou retroperitoneálneho tkaniva	5o305.4	Redukčná plastika močového mechúra:lsk.
13n09.x	Biopsia s incíziou ostat.org. tráviaceho systému	5o305.x	Redukčná plastika močového mechúra:ostatné
5j514.0	Otvorená chirurgická mediastinálna lymfadenektómia	5p121.1	Prostatektómia:suprapubicky-transvezikálne,lpt.
5j514.1	Endoskopická mediastinálna lymfadenektómia	5p121.2	Prostatektómia retropubicky:laparotomicky
5m120.0	Disekcia retroperitoneálnych LU:lpt.		

Výkon M01-4

5m120.0	Disekcia retroperitoneálnych LU:lpt.	5o313.4	Rad.cystekt.b.uretrekt,šetr.nerv-ciev.zv,zach.pot.,muž:lsk.
5m121	Bloková disekcia inguinálnych LU:lpt.	5o313.x	Rad.cystekt.b.uretrekt.,šetr.nerv-ciev.zv,zach.pot.,muž:ost.
5n420.02	Pred.manžet.[segm]res.konečn.s uch.sfin:o.ch.s enterst.a sl.uz	5o314.0	Rad.cystektómia s uretrektómiou,muž:otv.chir.
5n420.22	Pred.manžet.res.[segm]konečn.s uch.sfin:lsk.s eneterst.,sl.uz	5o314.4	Rad.cystektómia s uretrektómiou,muž:lsk.
5n421.02	Zad.manž.[seg]res.konečn.s uch.sfin:o.ch.s enterst.a sl.uz	5o314.x	Rad.cystektómia s uretrektómiou,muž:ost.
5n422.02	Tubul.rs.konečn.s uch.sfin.ponech.parapr:ot.ch.s entrst.a sl.u	5o315.0	Eviscerácia malej panvy u muža:otv.chir.
5n422.22	Tubul.res.konečn.s uch.sfin.pri ponech.parapr:lsk.s enetrst.	5o315.4	Eviscerácia malej panvy u muža:lsk.
5n423.02	Predná res.konečn.pri uchov.sfin:otv.ch.s enetrst.a sl.uz.	5o315.x	Eviscerácia malej panvy u muža:ostatné
5n423.22	Pred.res.konečn.pri uch.sfin:lsk.s enetrst.a sl.uz.	5o31c.0	Rad.cystektómia bez uretrekt.,šetr.nerv-ciev.zv.,žena:otv.ch.
5n424.02	Vys.pred.res.konečn.s uch.sfin:otv.ch.s enterost.a sl.uzáv.	5o31c.4	Rad.cystektómia bez uretrekt.,šetr.nerv-ciev.zv.,žena:lsk.
5n424.22	Vys.pred.res.konečn.pri uch.sfin:lsk.s enterost.a sl.uz.	5o31c.x	Rad.cystektómia bez uretrektómie,šetr.nerv-ciev.zv.,žena:ost.
5n425.02	Hlb.pred.res.konečn.s uch.sfin:otv.ch.s enterost.a sl.uz.	5o31x.0	Iná cystektómia:otv.chir.
5n425.22	Hlb.pred.res.konečn.s uch.sfin:lsk.s enterost.a sl.uz.	5o31x.4	Iná cystektómia:lsk.
5n427.01	Rozš.pred.rs.konečn.s uch.sfin s odstr.sused.org:otv.ch.s anast	5o31x.x	Iná cystektómia:ostatné
5n427.02	Rozš.pr.rs.konečn.s uch.sfin s ods.sused.o:ot.ch.s enterst,sl.uz	5o320.0	Parc.res.moč.mech.bez neoinplantácie močovodu:otv.chir.
5n427.21	Rozš.pred.res.konečn.s uch.sfin s odstr.sused.org:lsk.s anast.	5o320.4	Parc.res.moč.mech.bez neoinplantácie močovodu:lsk.
5n427.22	Rozš.pred.rs.konečn.s uch.sfin s ods.ss.o:lsk.s enterost.,sl.uz	5o320.x	Parc.res.moč.mech.bez neoinplantácie močovodu:ost.
5n427.x	Rozšir.pred.res.konečnika s uchov.sfin s odstr.od sused.o:ost.	5o321.0	Parc.res.moč.mech.s 1-str.neoiimpl.močovodu:otv.chir.
5n429.02	Iná res.konečn.pri uchov.sfin:otv.ch.s enterost.,sl.uzáv.	5o321.4	Parc.res.moč.mech.s 1-str.neoiimpl.močovodu:lsk.
5n429.22	Iná res.konečn.pri uchovaní sfinkteru:lsk.s enterost.,sl.uzáv.	5o321.x	Parc.res.moč.mech.s 1-str.neoiimpl.močovodu:ost.
5n42a.0	Abdominoperineál.res.konečn.bez zachovania sfinkteru:lpt.	5o322.0	Parc.res.moč.mech.s obojstr.implant.močovod:otv.chir.
5n42a.2	Abdominoperin.rs.konečn.b.zachov.sfin:otv.ch-lsk.	5o322.4	Parc.res.moč.mech.s obojstr.impl.močovod:lsk.
5n42a.x	Abdominoperineál.res.konečn.bez zachovania sfinkteru:ost	5o322.x	Parc.res.moč.mech.s obojstr.impl.močovod:ost
5n42b	Abdominoper.res.konečn.bez zachov.sfin:otv.ch-ost.	5o323.0	Supratrigon.res.moč.mech.bez neoiimpl.močovod:otv.ch.
5n42c.1	Abdominosakr.res.konečn.bez zachov.sfin:lpt.abdmnsakr	5o323.4	Supratrigon.res.moč.mech.bez neoiimpl.močovod:lsk.
5n42c.2	Abdominosakr.res.konečn.bez zachov.sfin:komb.lpt-lsk,abdmnsakr	5o323.x	Supratrigon.res.moč.mech.bez neoiimpl.močovod:ost.
5n42c.x	Abdominosakr.res.konečn.bez zachov.sfin:otv.ch-ost.	5o324.0	Supratrigon.res.moč.mech.s 1-str.neoiimpl.močovod:otv.ch
5n42d	Abdominosakr.res.konečn.bez zachov.sfin:otv.ch-ost.	5o324.4	Supratrigon.res.moč.mech.s 1-str.neoiimpl.močovod:lsk.
5n42e	Sakroperineálna res.konečn.bez zachovania sfinkteru	5o324.x	Supratrigon.res.moč.mech.s 1-str.neoiimpl.močovod:ost.
5n42f	Perineálna res.konečn.bez zachovania sfinkteru	5o325.0	Supratrigon.res.moč.m.s obojstr.neoiimpl.močovod:otv.ch
5n42x	Resekcia konečnika bez zachovania sfinkteru:ostatné	5o325.4	Supratrigon.res.moč.mech.s obojstr.neoiimpl.močovod:lsk.
5n590.0	Biopsia pečene, laparotomicky	5o325.x	Supratrigon.res.moč.m.s obojstr.neoiimpl.močovod:ost.
5n910	Biopsia peritonea:laparotomicky	5o326.0	Subtot.res.moč.mech.s 1-str.neoiimpl.močovodu:otv.ch
5n911	Exploratívna laparotómia	5o326.4	Subtot.res.moč.m.s 1-str.neoiimpl.močovodu:lsk.
5n913	Relaparotómia	5o326.x	Subtotál.res.moč.m.s 1-str.neoiimpl.močovodu:ost.
5n914	Second-look-laparotómia	5o327.0	Subtot.res.moč.m.s obojstr.neoiimpl.močovod:otv.ch
5n91x	Laparotómia a lumbotómia, ostatné	5o327.4	Subtot.res.moč.mech.s obojstr.neoiimpl.močovod:lsk.
5o311.0	Jednoduchá cystektómia u muža:otv.chir.	5o327.x	Subtotál.res.moč.m.s obojstr.neoiimpl.močovod:ost.
5o311.4	Jednoduchá cystektómia u muža:lsk.	5o32x.0	Iná parciálna resekcia močového mechúra:otv.chir.
5o311.x	Jednoduchá cystektómia u muža:ostatné	5o32x.4	Iná parciálna resekcia močového mechúra:lsk.
5o312.0	Radik.cystektómia u muža bez uretrektóm:otv.chir	5o32x.x	Iná parciálna resekcia močového mechúra:ost.
5o312.4	Radikálna cystektómia u muža bez uretrektómie:lsk.	5o907.1	Radikál.paraaortál.lymfadenektómia v kombi.s inými OP:lpt.
5o312.x	Radik.cystektómia u muža bez uretrektómie:ost.	5o907.2	Radikál.paraaortál.lymfadenekt.kombi.s inými OP:lumbt.
5o313.0	Rad.cystekt.b.uretrekt,šetr.nerv-ciev.zv,zach.pot.muža:o.chir	5o907.4	Radikál.paraaortál.lymfadenekt.kombi.s inými OP:lsk.

5o907.x	Radikál.paraaortál.lymfadenekt.kombi.s inými OP:ost.	5p123.4	Rad.prostatektómia bez reg.LNE,šetr.nervovociev.zv:lsk.
5o908.1	Radik.panvová lymfadenektómia v kombi.s i.OP:ipt.	5p123.8	Rad.prostatekt.bez reg.LNE,šetr.nervovociev.zv:robot.
5o908.2	Radik.panvová lymfadenektómia v kombi.s i.OP:lumbt.	5p124.2	Rad.prostatektómia s regionál.LNE:retropubicky
5o908.4	Radik.panvová lymfadenektómia v kombi.s i.OP:lsk.	5p124.3	Rad.prostatekt.s reg.lymfadenek:perineál.lsk.lymfadenekt
5o908.x	Radik.panvová lymfadenektómia v kombi.s i.OP:iné	5p124.4	Radikál.prostatektómia s reg.LNE:lsk.
5o920.1	Bulbárna implantácia umelého zvierača, jeden prstenec	5p124.8	Rad.prostatektómia s reg.LNE:robot.
5o920.2	Bulbárna implantácia umelého zvierača, dva prstence	5p125.2	Rad.prostatekt.s reg.LNE,šetr.nervovociev.zv:retropub
5o920.3	Bulbár.implant.umelého zvierača,hrdlo moč.mechúra	5p125.3	Rad.prostatekt.s r.LNE,šetr.n-c.zv:perin.lsk.lymfadenekt
5o920.x	Implantácia umelého zvierača, ostatné	5p125.4	Rad.prostatektómia s reg.LNE,šetr.nervovociev.zv:lsk.
5o922.1	Bulbárna výmena umelého zvierača,1 prstenec	5p125.5	Rad.prostatektómia s reg.LNE,šetr.nervovociev.zv:rob.
5o922.2	Bulbárna výmena umelého zvierača,2 prstence	5p126.2	Radik. prostatekt.s rozšír.LNE:retropubicky
5o922.3	Bulbár.výmena umelého zvierača,hrdlo moč.mechúra	5p126.3	Radik. prostatekt.s rozš.LNE:perineál.a lsk.lymfadenekt.
5o922.x	Výmena umelého zvierača, ostatné	5p126.4	Radik. prostatekt. s rozšír.lymfadenekt:laparoskopicky
5o923	Revízia zákroku pri umelom zvierači	5p126.8	Radik. prostatekt. s rozš.lymfadenekt: roboticky
5p122.2	Rad.prostatektómia bez reg.LNE:retropubicky	5p127.2	Radik.prostatekt.s rozš.LNE,šetr.nerv-ciev.zváz:retropub
5p122.3	Rad.prostatektómia bez reg.LNE:perineálne	5p127.3	Rad.prostatekt.s rozš.LNE,šetr.nerv-c.zváz:perineál.a lsk.LNE
5p122.4	Radikál.prostatektómia bez reg.LNE:lsk.	5p127.4	Radik.prostatekt.s rozš.LNE,šetr.nerv-ciev.zváz:lsk.
5p122.8	Rad.prostatektómia bez reg.LNE:rob.	5p127.5	Radik.prostatekt.s rozš.LNE,šetr.nerv-ciev.zváz:robot.
5p123.2	Rad.prostatekt.b.reg.LNE,šetr.nervovociev.zv:retropub	5p12x	Iná radikálna prostatektómia
5p123.3	Rad.prostatekt.b.reg.lymfadenekt,šetr.nerv-ciev.zv:perineál	5p304↔	"Rad.orchiekt,epididymekt.a odstránením""spermatic cord""

ADRG M02**Transuretrálna resekcia prostaty**

Výk. v tabuľke M02-1

DRG M02A**Transuretrálna resekcia prostaty s veľmi ťažkými CC**

PCCL > 3

DRG M02B**Transuretrálna resekcia prostaty bez veľmi ťažkých CC****Výkon M02-1**

5p121.4	Prostatektómia transperineálne:ipt.	5p140.1	Transuretr. endores.tk. prostaty:elektrores.TURP
5p121.x	Prostatektómia:ost.	5p140.2	Transuretr. endores.tk. prost:elektrores s epicystostóm.trok.

ADRG M03**Výkony na penise**

Výk. v tabuľke M03-1

DRG M03A**Výkony na penise, vek < 6 rokov**

Vek < 6 r.

DRG M03B**Výkony na penise, vek > 5 rokov a vek < 18 rokov**

Vek < 18 r.

DRG M03C**Výkony na penise, vek > 17 rokov****Výkon M03-1**

13p01.0	Biopsia s incíziou glans penis	5o406	Reanastomóza močovej rúry s resekciou striktúry
13p01.1	Biopsia s incíziou tela penisu	5o407	End to end anastomóza uretry
5o304.0	Plastika moč.mechúra:otv.chír.	5o408.1	Onlay plastika pri striktúre uretry
5o304.4	Plastika moč.mechúra:lsk.	5o408.2	Onlay plastika so štepom z bukálnej sliznice
5o304.x	Plastika moč.mechúra:ostatné	5o408.x	Onlay plastika
5o309	Appendikovezikostómia:laparotomicky	5o409.1	Inlay Onlay plastika pri striktúre moč.rúry
5o400	Rekonštr.prostat/membranóz.časti moč.rúry po poran.	5o409.x	Inlay Onlay plastika, ost.
5o401	Uzavretie uretrostómie	5o40a.1	1-dobá plast.rekonštr.moč.rúry s použ.kože predkožky
5o402	Uzavretie uretrokutánnej fistuly	5o40a.2	1-dobá plast.rekonštr.moč.rúry s použ.kože penisu
5o404	Uzavretie uretrorektálnej fistuly	5o40a.3	1-dobá plast.rekonštr.moč.rúry s použ.transpl.slizn.dut.úst.
5o405	Reanastomóza močovej rúry po poranení	5o40a.4	1-dobá plast.rekonštr.moč.rúry s použ.sliznice moč.mech.

5o40a.5	1-dobá plast.rekonštr.moč.rúry s pouz.okolitych tk.	5p543.0	Plast.rekonštr.epispádie,muž:vytv.moč.rúry pou.kože predkož
5o40a.x	1-dobá plast.rekonštr.moč.rúry:ost.	5p543.1	Plast.rekonštr.epispádie,muž:vytv.moč.rúry pou.kože penisu
5o40b.1	2-dobá plast.rekonštr.moč.rúry:1.doba s pouz.kože predkožky	5p543.2	Plast.rekonštr.epispádie,muž:vytv.moč.rúry pou.bukál.slizn.
5o40b.2	2-dobá plast.rekonštr.moč.rúry:1.doba s pouz.kože penisu	5p543.3	Plast.rekonštr.epispád,muž:vytv.moč.rúry pou.slizn.m.mech
5o40b.3	2-dobá plast.rekonštr.moč.rú:1.doba pou.transpl.sliz.DÚ	5p543.x	Plast.rekonštr.epispádie,muž:vytv.moč.rúry:ost.
5o40b.4	2-dobá plast.rekonštr.moč.rúry:1.doba s pouz.sliznice moč.m.	5p54x	Plastická rekonštrukcia epispádie u muža:ost
5o40b.5	2-dobá plast.rekonš.moč.rú.s pouz.okol.tk.pri striktúre moč.r.	5p551	Plast.rekonštr.hypospádie,muž:meatoglandulárna plast.
5o40b.6	2-d. plast.moč.rú.s pouz.bukálnej sliznice pri striktúre moč.rú	5p552	Plast.rek.hyposp.muž:narovnanie tela pen,chordekt
5o40b.x	Dvojdobá plastická rekonštr.moč.rúry,ost.	5p553.0	Plast.rekonštr.hypospádie,muž:vytv.moč.rúry:s kože predkožky
5o40x	Iné rekonštrukcie na močovej rúre	5p553.1	Plast.rekonštr.hypospádie,muž:vytv.moč.rúry:s kože penisu
5o421	Excizia karunkuly chor.tkaniva moč.rúry	5p553.2	Pl.rekonštr.hypospádie,muž:vytv.moč.rúry:transpl.bukál.sl
5o422.2	Resekcia chorého tkaniva močovej rúry:perk-transv.	5p553.3	Pl.rekonštr.hypospád,muž:vytv.moč.rúry:transpl.sl.m.mech
5o422.t	Resekcia chorého tkaniva močovej rúry:transuretr.	5p553.x	Plast.rekonštr.hypospádie,muž:vytv.moč.rúry:iné
5o441	Plastická meatotómia moč.rú:meatoplastika	5p554	King-Duplay plastika
5o49b	Posunutie vonkajšieho ústia moč.rú.a glanduloplastika	5p555	Plastická rekonštr.hypospádie u muža:sekundárny výkon
5o49c	Duckettova plastika	5p556	Mathieu plastika
5o951	Jednodobé vytvorenie neomočovej rúry	5p55x	Plastická rekonštr.hypospádie u muža:ost.
5o952.1	Dvojdobé vytvorenie neomočovej rúry, prvá doba	5p590	Incizia na penise
5o952.2	Dvojdobé vytvorenie neomočovej rúry, druhá doba	5p591	Adheziolyza na penise
5p521	Čiastočná amputácia penisu	5p592	Uzavretie venózneho úniku penisu
5p522	Totálna amputácia penisu	5p593	Revaskularizac.OP na penise
5p523	Emaskulinizácia penisu	5p594	Shuntové OP kavernóz.telesách penisu
5p530	Sutúra penisu pri poranení	5p595.1	Implantácia semirigidnej penilnej protézy
5p531	Narovnanie tela penisu	5p595.2	Implantácia hydraulickej penilnej protézy
5p532	Plast.rekonštrukcia penisu pri zmene pohlavia	5p595.x	Implantácia penilnej protézy,ost.
5p533	Úprava penoskrotálnej transpozície	5p596	Revízia penilnej protézy
5p534	Operácia zanoreného penisu	5p597.1	Výmena penilnej protézy na semirigidnú protézu
5p535	Operácia zlomeniny penisu	5p597.2	Výmena penilnej protézy na hydraulickú protézu
5p536	Prefatie ligamentum suspensorium penis	5p597.x	Výmena penilnej protézy, ostatné
5p537	Operácie pri induratio penis plastica	5p598	Odstánenie penilnej protézy
5p53x	Plastická rekonštrukcia penisu:ost.	5p599	Replantácia na penise
5p541	Plast.rek.epispád,muž:narovnanie tela penisu a chordektóm	5p59x	Iné operácie na penise:ost.
5p542	Plast.rek.episp.muž:uvof.kaver.tel,ventr.transpoz.moč.rúry	5p5a1	OP na zmenu pohlavia:z muža na ženu

ADRG M04**Výkony na semenníku**

Min. 1 výk. v tabuľke M04-2

DRG M04A**Výkony na semenníku, podľa Fournier-Gangrän s veľmi ťažkými CC**

PCCL > 3 alebo diagnóza v tabuľke M04-1

DRG M04B**Výkony na semenníku podľa Fournier-Gangrän, bez veľmi ťažkých CC, vek > 2 roky, s určitým výkonom na semenníku**

Výk. v tabuľke M04-3

DRG M04C**Výkony na semenníku s výnimkou Fournier-Gangrän, bez veľmi ťažkých CC, vek < 3 roky**

Vek < 3 r.

DRG M04D**Výkony na semenníku s výnimkou Fournier-Gangrän, bez veľmi ťažkých CC, vek > 2 roky****Diagnóza M04-1**

N49.80 Fournierova gangréna u muža

Výkon M04-2

13p02.0↔	Biopsia s incíziou semenníkov	5n812↔	Uzavr.inguin.hernie s autológ.materiálom
5n810.0↔	Uzav.inguin.hernie bez plast:s vys.podviaz.vaku her.a čiast.res.	5n813.0↔	Uzavretie inguin.hernie s aloplast.mat:lp.
5n810.1↔	Uzavr.inguin.her.bez plast:s res.steny hydrokély	5n813.1↔	Uzavretie inguin.hernie s alopl.mat:lsk.transperitoneálne
5n810.2↔	Uzavr.inguin.her.bez plas:s funikulol.a dislok.semenníka	5n813.2↔	Uzavretie ingv.hernie s alopl.mat:esk,totál.extraperit.pr.
5n810.3↔	Uzavr.inguin.hernie bez plats:bez d.výkonov	5n813.x↔	Uzavretie inguin.hernie s aloplast.mat:ost.
5n810.x↔	Uzavretie inguin.hernie bez plastiky:ostatné	5n815.0↔	Uzavr.inguin.her.pri recid.s plast.bez funik.-orchidolýzy
5n811↔	Uzavretie inguinálnej hernie s plastikou	5n815.1↔	Uzavr.inguin.her.pri recidíve s plast.s funikulo-orchidolýzou

5n816↔	Uzavretie inguin.hernie pri recidíve s autolog.mat.	5p403↔	OP hydrokély semenn.povrazca
5n817.0↔	Uzavretie inguin.hernie pri recidíve s alopl.mat:lpt.	5p40x↔	Oper.th.varikokély a hydrokély semenného povrazca:ost
5n817.1↔	Uzavr.inguin.her.pri recid s alopl.mat:lsk.transperit.	5p411↔	Excízia cysty v oblasti nadsemenníka
5n817.2↔	Uzavr.inguin.her.pri recid.s alopl.mat:esk,tot.extraperit.p.	5p412↔	Excízia spermatokély v obl.nadsemenníka
5n817.x↔	Uzavretie inguin.hernie pri recidíve s aloplast.mat:ost.	5p413↔	Excízia Morgan.hydatídy v obl.nadsemenníka
5n81x↔	Uzavretie inguin.hernie pri recidíve s alopl.mat:ostatné	5p41x↔	Excízia v oblasti nadsemenníka,ost.
5p201	Excízia fistuly skróta	5p421↔	Parciálna epididymektómia
5p20x	Iná excízia a deštr.chor.tk.skróta	5p422↔	Totálna epididymektómia
5p211	Parciálna resekcia chorého tkaniva skróta	5p42x↔	Epididymektómia, ostatné
5p212	Radikálna resekcia chorého tkaniva skróta	5p431↔	Sutúra semenného povrazca po poranení
5p221	Operácia skróta pre úraz	5p432↔	Plastická rekonštrukcia semenného povrazca
5p233	Incízia skróta a tunica vaginalis testis:odstr.cudz.t.	5p433±↔	Detorkv.semen.povrazca pri torzii,vrát.kontralat.orchidopex
5p241	Plastická rekonštrukcia skróta a tunica vaginalis testis	5p434±↔	Detorzia testis manuálne
5p242	Vytvor.a rekonštrukcia skróta a tunica vaginalis testis	5p43x±↔	Rekonštrukcia semenného povrazca:ost.
5p301.0↔	Orchiektómia bez epididymektómie:inguin.retencia semenn	5p461↔	Sutúra semenovodu a nadsemenníka po poranení
5p301.2↔	Orchiektómia bez epididymektómie:skrotálne	5p462↔	Vazovazostómia
5p302.0↔	Orchiektómia s epididymektómiou:inguin.reten.semenníka	5p463↔	Epididymovazostómia
5p302.2↔	Orchiektómia s epididymektómiou:skrotálne	5p464↔	Tubulovazostómia
5p303.1↔	Abdominálna retencia semenníka:lpt.	5p465↔	Vytvorenie umelej spermatokély
5p303.4↔	Abdominálna retencia semenníka:lsk.	5p46x↔	Rekonštrukcia semenovodu a nadsemenníka:ost.
5p304↔	"Rad.orchiekt,epididymekt.a odstránením""spermatic cord""	5p491↔	Incízia rozrušenia zrastov, epididymotómia
5p305.0↔	Odstr.zostávajúceho semenníka:inguinálne	5p492↔	Incízia rozrušenia zrastov spermatického povrazca
5p305.2↔	Odstr.zostávajúceho semenníka:skrotálne	5p493↔	Adheziolyza semenného povrazca
5p306↔	Orchiektómia u novorod.pre intrauter.torziu testis:inguinál.	5p494↔	Odber tkaniva nadsemenníka v prípr.pred umel.oplodnením
5p30x↔	Orchiektómia:ost.	5p49x↔	Iné OP na semen.povrazci,nadsemeníku a semenovode:ost
5p311↔	Orchidopexia s funikulólýzou	5v144.c	Rad.a rozs.odstr.ch.t.na k.a podk.s.tx/transpoz:inguin,genit.o
5p312↔	Orchidopexia skrotálne	5v145.c	Rad.a rozs.ods.ch.tk.k.a podk.tx/transpoz,mikrog.ch:ingv,genit
5p31x↔	Orchidopexia:ost.	5v220.c	Vol.tx.kože,prijemca:čas.dermoepid.štep,malá pl:ingv,genit.
5p320.1↔	Oper.premies.abd.ulož.semenníka bez mikrovask.anast:lpt.	5v222.c	Vol.tx.kože,prijemca:kompl.dermoepi.štep,ma.pl:ingv,genit.o
5p320.4↔	Oper.premiestn.abd.ulož.sem.bez mikrovaskul.anastom:lsk.	5v226.c	Vol.tx.kože,prijemca:kompl.dermoepi.štep,vf.pl:ingv,genit.o
5p321.1↔	OP premiestn.abdomin.ulož.sem.s mikrovaskul.anast:lpt.	5v230.c	Lok.lalok.plast.kože a podk:dilatač.plast,mal.pl:ingv,genit.o
5p321.4↔	OP premiestn.abd.ulož.sem.s mikrovaskulárnou anast:lsk.	5v231.c	Lok.lal.plast.kože a podk:plast.rotov.lal,malá pl:ingv,genit.o
5p32x↔	OP premiestnenie abdominál.uloženého semenníka:ost.	5v232.c	Lok.lal.plast.kože a podk:transpozic.plast,malá pl:ingv,genit.o
5p341±↔	Implantácia protézy semenníka	5v234.c	Lok.lal.plast.kože a podkož:Z-plast,malá pl:inguin,genit.o
5p342±↔	Výmena protézy semenníka	5v23a.c	Lok.lal.plast.kože a podkož:W-plast,malá pl:inguin,genit.o
5p343±↔	Odstránenie protézy semenníka	5v260.c	Kombi.plast.zákr.na koži a podk:kombin.lal.plast:ingv,genit.o
5p34x±↔	Implantácia,výmena a odstr.protézy semenníka:ost.	5v261.c	Komb.plast.zákr.k.a podk:komb.lal.plast.a vof.k.tran:ing,gen.o
5p351↔	Sutúra semeníka po poranení	5v262.c	Komb.plast.zákr.k.a podk:stopk.miest.so vzdial.lal:ingv,gen.o
5p35x↔	Rekonštrukcia semeníka:ost.	5v263.c	Kombi.pl.zákr.k.a podk:stopk.miest.vzd.lal.a v.kož.tran:ing,gen
5p391.1↔	Explorácia pri kryptorchizme:lpt.	5v551.c	Vol.tx.kože a lalok.plast.k.a podk.prijemca,kož.štep:ingv,gen.o
5p391.4	Explorácia pri kryptorchizme:lsk.	5v551.k	Vol.tx.kože a lalok.plast.k.a podk.prijemca,kož.štep:skrotum
5p391.x	Explorácia pri kryptorchizme:ost	5v552.c	Vol.tx.kože a lal.plast.k.a podk.prijem,k.plnej hrúbke:ingv,gen
5p392↔	Odobratie tk.semenníka v príprave umel.oplodnenia	5v552.k	Vol.tx.kože a lal.plast.k.a podk.prijem,k.plnej hrúbke:skrotum
5p393↔	Incízia semeníka	5v620.c	Tx.autológ.tuk.buniek (<100ml-mikrogr),hoj.nervu:inguin,gen.o
5p394↔	Excízia a deštrukcia chorého tkaniva semenníka	5v622.c	Tx.autol.tuk.b.,m.obj(<100ml-mikrogr.),hoj.nervu:ing,gen.o
5p39x±↔	Iné operácie na semeníku:ost	5v624.c	Tx.autol.tuk.b.,m.o(<100ml-mikrogr.),chr.def.kože:ing,gen.o
5p401.2↔	Sklerotizácia testikulárnej žily:skrotálne	5v625.c	Tx.autol.tuk.b.,m.obj(<100ml-mikrogr.),chr.fistuly:ing,gen.o
5p402.0↔	Resekcia testikulárnej žily a testikulárnej tepny:inguin	5v626.c	Tx.autol.tuk.b.,m.obj(<100ml-mikrogr.),jazv.tkan:ingv,genitál.o
5p402.1↔	Resekcia testikulárnej žily a testikulárnej tepny:otv.mikrochir	5v627.c	Tx.autol.tuk.b.(<100ml-mikrogr),VVCH s def.o.mäkk.tk:ing,gen.o
5p402.3↔	Resekcia testikulárnej žily a testikulárnej tepny:lumb	5v62x.c	Iná tx.autológ.tuk.b.,malý o.<100ml-mikrogr):inguin,genit.o
5p402.4↔	Resekcia testikulárnej žily a testikulárnej tepny:lsk.		

Výkon M04-3

5p301.0↔	Orchiektómia bez epididymektómie:inguin.retencia semenn	5p305.0↔	Odstr.zostávajúceho semenníka:inguinálne
5p302.0↔	Orchiektómia s epididymektómiou:inguin.reten.semenníka	5p320.1↔	Oper.premies.abd.ulož.semenníka bez mikrovask.anast:lpt.
5p303.1↔	Abdominálna retencia semenníka:lpt.	5p320.4↔	Oper.premiestn.abd.ulož.sem.bez mikrovaskul.anastom:lsk.
5p303.4↔	Abdominálna retencia semenníka:lsk.	5p321.1↔	OP premiestn.abdomin.ulož.sem.s mikrovaskul.anast:lpt.
5p304↔	"Rad.orchiekt,epididymekt.a odstránením""spermatic cord""	5p321.4↔	OP premiestn.abd.ulož.sem.s mikrovaskulárnou anast:lsk.

ADRG M05**Cirkumcizia a iné výkony na penise**

Výk. v tabuľke M05-1

DRG M05Z**Cirkumcizia a iné výkony na penise**

Výkon M05-1

5p503	Cirkumcizia	5p506	Uvoľn.prepuciálnych zrastov na predkožke[synechiolýza]
5p504	Frenuloplastika a plastika predkožky	5p511	Lok.excízia chor.tk.penisu
5p505.1	Krvavá repozícia na predkožke pre parafimózu v celk.anestézii	5p512	Lok.deštrukcia chor.tk.penisu
5p505.2	Nekrvavá repoz.na predkožke pre parafimózu v CA	5p51x	Lok.excízia a deštr.chor.tk.penisu:ost.

ADRG M06**Iné výkony na mužských pohlavných orgánoch**

Min. 1 výk. v tabuľke M06-1

DRG M06Z**Iné výkony na mužských pohlavných orgánoch****Výkon M06-1**

12m11.0↔	Perkut.(ihl.)biopsia lymf.uzlín krku	5a19t	Stereotaktická implantácia rádioaktívneho izotopu
12m11.1↔	Perkut.(ihl.)biopsia suprakl.lymf.uzlín(Virchow u)	5a302	Iné protibolestivé operačné výkony na mieche
12m11.2↔	Perkut.(ihl.)biopsia axilárnych lymf.uzlín	5a30f	Impl.liek.pumpy na intratekál.aplik.liečiva do miech.kanála
12m11.3	Perkut.(ihl.)biopsia mediastinál.lymf.uzlín	5a310.10	Impl.liek.pumpy intrat/epidurál.pod.liek:l.pum.s konš.priet.
12m11.4	Perkut.(ihl.)biopsia paraaortál.lymf.uzlín	5a310.11	Impl.liek.pump.intratek/epidurál.pod.liek:progr.liek.pumpa
12m11.5↔	Perkut.(ihl.)biopsia iliakálnych lymf.uzlín	5a310.1x	Impl.liek.pumpy a intratek./epidurál.podávanie liek:ost.
12m11.6↔	Perkut.(ihl.)biopsia lymf.uzlín panvy	5a310.2	Vytvorenie podkožného rezervoára
12m11.7↔	Perkut.(ihl.)biopsia inguinál.lymf.uzlín	5a311.00	Impl.1 dočas.stimul.epidurál.elektrody na testovanie
12m1x↔	Perkut.(ihl.)biops.lymf.u.slez.a týmusu,ostatné	5a311.01	Impl.viac dočas.stimul.epidurál.elektrod na testovanie
12m21.0↔	Perk.(ihl.)biopsia LU krku s použ.zobr.met.	5a311.02	Impl./vým.1 perkut.epidurál.elekt.na trv.stimul.miechy
12m21.1↔	Perk.(ihl.)biopsia suprakl.LU(Virchow u.)s použ.zobr.met.	5a311.03	Impl./vým.viac perkut.epidur.elekt. na trv.stimul.miechy
12m21.2↔	Perk.(ihl.)biopsia axilár.LU s použ.zobr.met.	5a311.04	Impl./vým.1 chir.epidurál.elekt.na trv.stimul.miechy
12m21.3	Perk.(ihl.)biopsia mediastin.LU s použ.zobr.met.	5a311.05	Impl./vým.viac chir.epidurál.elekt.na trv.stimul.miechy
12m21.4	Perk.(ihl.)biopsia paraaortál.LU s použ.zobr.met.	5a311.06	Imp.multif.elek.do epid./subarachn.pr.perkut.pulz.rádiofr.oš.
12m21.5↔	Perk.(ihl.)biopsia iliakál.LU s použ.zobr.met.	5a311.1	Impl./vým.subarachn.elekt.na stimul.pred. koreňov miechy
12m21.6↔	Perk.(ihl.)biopsia LU panvy s použ.zobr.met.	5a311.20	Odstránenie 1 perkut.stimulač.epidurál.elektrody
12m21.7↔	Perk.(ihl.)biopsia inguin.LU s použ.zobr.met.	5a311.21	Odstrán.viac perkut.stimul.epidurál.elektrod
12m2x↔	Perk.(ihl.)biops.LU,slez.týmusu zobr.met.,ostatné	5a311.22	Odstrán.1 chir.stimul.epidurál.elektrody
12o01.2	Transuretrálna biopsia močového mechúra	5a311.23	Odstrán.viac chir.stimul.epidurál.elektrod
12t10.4	Perkutánná (ihlová) biopsia chrčtice	5a311.24	Odstrán.1 stimul.subarachnoideál.elektrody
12t20.4	Biopsia bez incízie s použ.zobr.metód v obl.chrčtice	5a311.25	Odstrán.viac stimul.subarachnoideál.elektrod
13a10.7	Biops.s incíziou klenby lebky s trepanáciou lebkových kostí	5a311.31	Revízia 1 perkut.stimul.epidurál.elektrody
13a10.8	Biops.s incí.lebeč. bázy s trepanáciou lebkových kostí	5a311.32	Revízia viac perkut.stimul.epidurál.elektrod
13a10.9	Biops.s incí.tvár.časti lebky s trepanáciou lebkových kostí	5a311.33	Revízia 1 chir.stimul.epidurál.elektrody
13m10.0↔	Biopsia s incíziou cervikál.lymfatických uzlín	5a311.34	Revízia viac chir.stimul.epidurál.elektrod
13m10.1↔	Biopsia s incíziou supraklavikul.lymfatických uzlín	5a311.35	Revízia 1 stimul.subarachnoid.elektrody
13m10.2↔	Biopsia s incíziou axilár.lymfatických uzlín	5a311.36	Revízia viac stimul.subarachnoid.elektrod
13m10.3	Biopsia s incíziou mediastinál.lymfatických uzlín	Impl./vým.neurost.epid.stim.mie:impl/vým.elek.,1-k.p.i.sy b.d	
13m10.4	Biopsia s incíziou paraaortál.lymfatických uzlín	Impl./vým.neurost.epid.st.mie:impl./vým.elek.,viac-k p.i.sy b.d	
13m10.5↔	Biopsia s incíziou iliakál.lymfatických uzlín	Impl/vým.neurost.epid.st.mie:impl./vým.elek.,viac-k p.i.sy.dob	
13m10.6↔	Biopsia s incíziou inguinál.lymfatických uzlín	Vým.neurost.epid.st.mie.bez potr.výmeny elek.,1-k.p.i.sy b.d	
13m10.7↔	Biopsia s incíziou lymfatických uzlín panvy	Vým.neurost.epid.st.mie.bez potr.vým.elekt,viac-k p.i.sy b.d	
13m10.x↔	Biopsia s incíziou ostatných lymfatických uzlín	5a311.52	Vým.neurost.epid.st.mie.bez potr.vým.elek,viac-k p.i.sy.dob.
13n00.0	Biopsia s incíziou pečene s excíziou	5a311.6	Impl./vým.neurost.stim.pred.kor.miechy s im/vým.subara.el.
13n00.1	Ihlová biopsia s incíziou pečene	5a311.7	Výmena neurost stim.pred.kor.miechy bez /vým.subarach.el.
13o00.1↔	Biopsia s incíziou perirenálneho tkaniva	5a311.8	Revíz.imp.neurost.epidurál.stim.mie.a stim.pred.koreň.mie
13o00.5↔	Biopsia s incíziou periureterálneho tkaniva	5a311.9	Odstr.imp.neurost.epid.st.mie.a stim.pred.kor.miechy
13o00.6	Biopsia s incíziou močového mechúra	5a311.x	Iné operácie na mieche a miechových štruktúrach
13o00.7	Biopsia s incíziou perivezikálneho tkaniva	5a500	Impl.elektron.stimulátora n.vagus pri lieč.epilepsie
13o00.x	Biopsia s incíziou ostat.orgánov močovopohl.systému	5a508	Impl.neurostim.zar.pri dysfunkcii dol.moč.ciest
13p00.0	Biopsia s incíziou prostaty	5a50t.00	Impl/vým.neurost.PNS impl/vým.el:1-kanál.plne impl.nedobij
13p00.1	Biopsia s incíziou periprostatického tkaniva	5a50t.01	Impl/vým.neurost.PNS s impl./vým.el:viac-k.plne impl.nedob.
13p02.3↔	Biopsia s incíziou vesiculae seminalis	5a50t.02	Impl./vým.neurost.PNS s impl./vým.el:viac-k.plne impl.dobij.
13t20.0	Biopsia s incíziou skapuly, klavikuly, costae, sternu	5a50t.03	Impl./vým.neurost.PNS s impl./vým.el:vág.nervostim.sy
13t20.1↔	Biopsia s incíziou humeru	5a50t.04	Impl/vým.neurost.PNS impl/vým.el:vág.n.-stim.srd.b.um.sn.v PK
13t20.2↔	Biopsia s incíziou radia a ulny	5a50t.05	Impl/vým.neurost.PNS impl/vým.el:vág.n.-stim.srd.s.um.sn.v PK
13t20.3↔	Biopsia s incíziou karpál., MTC a falangeál.kostí ruky	5a50t.06	Impl/vým.neurost.PNS s impl./vým.el:aktivácia baroreceptora
13t20.4	Biopsia s incíziou chrčtice	5a50t.10	Vým.neurost.PNS bez vým.elekt:1-kanál.plne impl.nedobij.
13t20.5	Biopsia s incíziou panvy	5a50t.11	Vým.neurost.PNS bez vým.el:viac-kanál.plne impl.nedob.
13t20.6↔	Biopsia s incíziou femuru a pately	5a50t.12	Vým.neurost.PNS bez vým.el:viac-kanál.sy.dobij.
13t20.7↔	Biopsia s incíziou tibie a fibuly	5a50t.13	Vým.neurost.PNS bez vým.el:vágový nervostim.sy
13t20.8↔	Biopsia s incíziou tarzál., MTT a falangeál.kostí nohy	5a50t.14	Vým.neurost.PNS b.vým.el:vág.n.stim.s.srdc.b.vým.sním.v PK

5a50t.15	Vým.neurost.PNS b.vým.el.vág.n.stim.s.srdc.s.vým.sním.v.PK	5o233.2	Uzavretie ureterokutaneostómie:lumbt.
5a50t.16	Vým.neurost.PNS bez.vým.el.:sy.aktivácie.baroreceptora	5o233.4	Uzavretie ureterokutaneostómie:lsk.
5a50t.e	Implantácia periférnej neuroprotézy	5o233.x	Uzavretie ureterokutaneostómie:ost.
5a50t.f0	Impl/výmena neurostimul.elekt.pr.syst.aktiv.baroreceptora	5o235.1	Ureterokutaneostómia:ipt.
5a50t.f1	Reviz.neurostimul.elekt.pr.syst.aktiv.baroreceptora	5o235.2	Ureterokutaneostómia:lumbt.
5j902	Retorakotómia,resternotómia,reoperácia v.torakochirurgii	5o235.4	Ureterokutaneostómia:lsk.
5m130	Exstirpácia viacerých LU z toho istého miesta	5o235.x	Ureterokutaneostómia:ost.
5m131	Selektívna disekcia cervikálnych LU jednostranne	5o260.1↔	Parciálna resekcia močovodu:otv.ch.abdomin.
5m132	Bloková disekcia supraklavikulárnych LU jednostranne	5o260.2↔	Parciálna resekcia močovodu:lumbt.
5m136.0	Disekcia supramezokolických lymfatických uzlín:laparot.	5o260.4↔	Parciálna resekcia močovodu:lsk.
5m136.3	Disekcia supraileakálnych lymfatických uzlín:laparos.	5o260.x↔	Parciálna resekcia močovodu:ost.
5m137.0	Disekcia infraileakálnych lymfatických uzlín:laparot.	5o271.0↔	Resekcia ústia močovodu:otv.ch.
5m137.3	Disekcia infraileakálnych lymfatických uzlín:laparos.	5o271.2↔	Resekcia ústia močovodu:perkut-transvezikál.
5m138.0	Disekcia iliakálnych lymfatických uzlín:laparot.	5o271.t↔	Resekcia ústia močovodu:transuretr.
5m138.3	Disekcia iliakálnych lymfatických uzlín:laparos.	5o274.4↔	Resekcia ústia močovodu:lsk.
5m139	Disekcia inguinálnych LU (prip.ilioinguinálna disekcia)	5o280.0	Ureterosigmoideost. bez antireflux.ureteroenteroanast.
5m13c	Bloková disekcia iných lymfatických uzlín	5o280.1	Ureterosigmoideost.s antireflux.ureteroenteroanast.
5m13d.0	Paraaortálna lymfadenektómia:laparot.	5o281.0	Vyúst.močovodov do hrub.čreva:otv.ch
5m13d.3	Paraaortálna lymfadenektómia:laparos.	5o281.4	Vyústenie močovodov do hrub.čreva:lsk.
5m13d.8	Paraaortálna lymfadenektómia:roboticky	5o282.0	Uretereileostómia s vytvor.rezervoáru z tenk.čr:otv.chir
5m13e.0	Pelvicná lymfadenektómia:laparotomicky	5o282.4	Uretereileostómia s vytvor.rezervoáru z tenk.čr:lsk.
5m13e.3	Pelvicná lymfadenektómia:laparoskopicky	5o284	Revízia ureteroenterálnej anastomózy
5m13e.8	Pelvicná lymfadenektómia:roboticky	5o293.0↔	Ureterolýza bez intraperitoneálnej transpozície:otv.chir
5n915	Exploratívna lumbotómia	5o293.4↔	Ureterolýza bez intraperitoneálnej transpozície:ipsk
5o202.0↔	Uzavretie ureterokutánej fistuly:otv.chir.	5o293.x↔	Ureterolýza bez intraperitoneálnej transpozície:osta.
5o202.4↔	Uzavretie ureterokutánej fistuly:lsk.	5o294.0↔	Ureterolýza s intraperitoneálnou transpozíciou:otv.chir.
5o202.x↔	Uzavretie ureterokutánej fistuly:ostatné	5o294.4↔	Ureterolýza s intraperitoneálnou transpozíciou:lsk.
5o206.0↔	Trans-ureteroureterostómia:otv.chir.	5o294.x↔	Ureterolýza s intraperitoneál.transpozíciou:ostatné
5o206.4↔	Trans-ureteroureterostómia:lsk.	5o295.0↔	Ureterolýza s obalením omentom:otv.chir.
5o206.x↔	Trans-ureteroureterostómia:ostatné	5o295.4↔	Ureterolýza s obalením omentom:lsk.
5o214.0	Revízia kontinentnej stómie:otv.ch.	5o295.x↔	Ureterolýza s obalením omentom:ostatné
5o214.4	Revízia kontinentnej stómie:lsk.	5o297.4↔	Operačná revízia na močovode:lsk.
5o214.x	Revízia kontinentnej stómie:ostatné	5o297.t↔	Operačná revízia na močovode:transuretrálne
5o215.0	Revízia kontinenčného ventilu:otv.	5o297.x↔	Operačná revízia na močovode:ostatné
5o215.4	Revízia kontinenčného ventilu:lsk.	5o29a↔	Implantácia double pigtailu do močových ciest
5o215.x	Revízia kontinenčného ventilu:ostatné	5o29b↔	Implantácia stentu do močových ciest
5o216.0	Revízia črevného rezervoáru(pouchu):otv.ch.	5o300.0	Sutúra močového mechúra po poranení:otv.chir.
5o216.4	Revízia črevného rezervoáru(pouchu):lsk.	5o300.4	Sutúra močového mechúra po poranení:lsk.
5o216.x	Revízia črevného rezervoáru(pouchu):ostatné	5o300.x	Sutúra močového mechúra po poranení:ostatné
5o21a.0	Reviz.ureteroenter.anast.kontin.črev.rzv.vyúst.na.kožu:o.ch.	5o301.0	Uzavr.cystostómie:otv.chir.
5o21a.4	Reviz.ureteroenter.anast.kontin.črev.rzv.vyúst.na.kožu:lsk.	5o301.4	Uzavretie cystostómie:lsk.
5o21a.x	Reviz.ureteroenter.anast.kontin.črev.rzerv.vyúst.na.kožu:ost	5o301.x	Uzavretie cystostómie:ostatné
5o220.0	Inkont.ureteroileokutaneost.[ileál.konduit]:otv.ch	5o302.0	Uzavr.vezikokután.fistuly:otv.chir.
5o220.4	Inkont.ureteroileokutaneost.[ileál.konduit]:lsk.	5o302.4	Uzavr.vezikokután.fistuly:lsk.
5o220.x	Inkont.ureteroileokutaneost.[ileál.konduit]:ostatné	5o302.x	Uzavr.vezikokután.fistuly:ostatné
5o221.0	Inkont.ureterokolokutaneost.[kolon/sigma.kond]:otv.ch.	5o303.0	Uzavr.vezikoenterál.fistuly:otv.chir.
5o221.4	Inkont.ureterokolokutaneost.[kolon/sigma.kond]:lsk.	5o303.4	Uzavr.vezikoenterál.fistuly:lsk.
5o221.x	Inkont.ureterokolokutaneost.[kolon/sigma.kond]:ost.	5o303.x	Uzavr.vezikoenterál.fistuly:ostatné
5o222.0	Revízia inkontinentnej stómie:otvor.chir.	5o30b.0	Uzavr.otv.urachu:otv.chir.
5o222.4	Revízia inkontinentnej stómie:lsk.	5o30b.4	Uzavr.otv.urachu:lsk.
5o222.x	Revízia inkontinentnej stómie:ostatné	5o30b.x	Uzavretie otvoreného urachu:ost.
5o223.0	Reviz.ureteroenterál.anastomózy inkontinent.stómie:otv.ch.	5o30c	Uzavretie vezikovaginálnej fistuly
5o223.4	Reviz.ureteroenterál.anastomózy inkontinent.stómie:lsk.	5o30x.0	Ost.plast.rekonštr.moč.mechúra:otv.chir.
5o223.x	Reviz.ureteroenterál.anastomózy inkontinent.stómie:ost.	5o30x.4	Ost.plast.rekonštr.moč.mechúra:lsk.
5o224.0	Reviz.črevného interponátu inkontinentnej stómie:otv.ch.	5o30x.x	Ost.plast.rekonštr.moč.mechúra:ostatné
5o224.4	Reviz.črevného interponátu inkontinentnej stómie:lsk.	5o310	Epicystostómia perkutánna
5o224.x	Reviz.črevného interponátu inkontinentnej stómie:ostatné	5o341	Transuretrál.incízia chor.tk.hrdla moč.mechúra
5o230.1	Kruhová ureterokutaneostómia:ipt.	5o342	Transuretrál.excízia chor.tk.moč.mechúra
5o230.2	Kruhová ureterokutaneostómia:lumbt.	5o343	Transuretrál. resekcia nádoru moč.mechúra
5o230.4	Kruhová ureterokutaneostómia:lsk.	5o344	Transuretrál.deštrukcia chor.tk.moč.mechúra
5o230.x	Kruhová ureterokutaneostómia:ostatné	5o345.0	Transuretr.res.chor.tk.moč.mech:bez fluorescencie
5o231.1	Transureteroureterokutaneostómia:ipt.	5o345.1	Transuretr.res.tk.m.mech:fluorescenc.s hexaminolevulan.kys.
5o231.2	Transureteroureterokutaneostómia:lumbt.	5o345.2	Transuretr.res.chor.tk.m.mech:fluorescenc.použ.iných látok
5o231.4	Transureteroureterokutaneostómia:lsk.	5o346	Resekcia divertikla močového mechúra
5o231.x	Transureteroureterokutaneostómia:ost.	5o354	Cystotómia[sectio alta]:OP evakuácia tamponády moč.mech
5o232.1	Revízia ureterokutaneostómie:ipt.	5o355	Cystotómia [sectio alta] bez ďalších výkonov
5o232.2	Revízia ureterokutaneostómie:lumbt.	5o356	Cystotómia [sectio alta]:odstr.konkrementu
5o232.4	Revízia ureterokutaneostómie:lsk.	5o357	Cystotómia [sectio alta],odstr.cudz.telesa
5o232.x	Revízia ureterokutaneostómie:ost.	5o361.0	Cystotómia:otv.chir.
5o233.1	Uzavretie ureterokutaneostómie:ipt.	5o362.0	Vezikokutaneostómia:s nekontinentnou stómou

5o362.1	Vežikokutaneostómia:s kontinentnou stómou	5o992.71	POP predný diel so syntet.mat:vag.
5o363	Revízia cystostómie	5o993.10	Pelvic organ prolaps [POP], stred.diel lpt bez použ.syntet. mat
5o364	OP dilatácia cystostom.kan.nalož.hrubost.epycystost.ciev	5o993.11	Pelvic organ prolaps [POP] stred.diel so synt.mat:lpt.
5o370.0	Iná exc,chor.tk.m.mech.vr.divertikulektomie:o.chir	5o993.40	Pelvic organ prolaps [POP], stred.diel lsk bez použ.syntet. mat
5o370.4	Iná exc,chor.tk.m.mech.vr.divertikulektomie:lsk	5o993.41	Pelvic organ prolaps [POP] stred.diel so synt.mat:lsk
5o371.0	Iná deštr.chor.tk.moč.mech:otv.chir.	5o993.70	Pelvic organ prolaps [POP] stred.diel bez synt.mat:vag.
5o371.4	Iná deštr.chor.tk.moč.mech:lsk.	5o993.71	Pelvic organ prolaps [POP],stred.diel vaginál.s pou.syntet.mat
5o372	Myektómia močového mechúra	5o994.10	Pelvic organ prolaps [POP],zadný diel lpt bez použ.synt.mat
5o37x	Iná excízia a deštr.chor.tk.moč.mech:ost	5o994.11	Pelvic organ prolaps [POP] zadný diel lpt s použ.syntet.mat.
5o392.0	Odstr.cudzieho telesa z náhradného mechúra:otv.chir.	5o994.40	Pelvic organ prolaps [POP], zadný diel lsk bez použ.syntet.mat
5o392.4	Odstr.cudzieho telesa z náhradného mechúra:lsk.	5o994.41	Pelvic organ prolaps [POP] zadný diel lsk s použ.syntet.mat
5o394.3	Excízia chor.tkaniva z náhradného mechúra:cez stómiu	5o994.70	Pelvic organ prolaps[POP] zadný diel bez synt.mat:vag.
5o394.t	Excízia chor.tkaniva z náhradného mechúra:transuretr.	5o994.71	Pelvic organ prolaps [POP] zadný diel so synt.mat:vag.
5o394.x	Excízia chor.tkaniva z náhradného mechúra:ost.	5o995.1	Res/prer.alopl.p/sieťky-reviz.po OP inkont/prol:perineál
5o430.0	Transuretr.incízia.chor.tk.moč.rú.:vn.uretrotóm.b.opt.kontr.	5o995.2	Res/prer.alopl.p/sieťky-reviz.po OP inkont/prol:abd.
5o430.1	Transuretr.incízia.chor.tk.moč.rú.:vn.uretrotóm.s opt.kontr.	5o995.3	Res/prer.alopl.p/sieťky-reviz.po OP inkont/prol:komb.vag-abd
5o430.2	Transuretr.incízia.chor.tk.moč.r.:vnút.uretrotómia,laserom	5o995.4	Res/prer.alopl.p/sieťky-reviz.po OP inkont/prol:komb.abd-perin
5o431	Transuretr.incízia.chor.tk.moč.r.:incízia.vonk.zvieracia moč.r.	5o995.7	Res/prer.alopl.p/sieťky-reviz.po OP inkont/prolaps:vag.
5o432	Resekcia 1 al.viac nádorov na vonk.ústí moč.rúry	5o995.x	Res/prer.alopl.pás./siet-rev.po OP pre inkon/prolaps:ost.
5o43x	Transuretr.incízia chor.tk.moč.rúry:ost.	5o99x	Iné OP na močovopohlavnom systéme:ost
5o440	Plastická meatotómia moč.rú:incízia močovej rúry	5p111.t	Incízia prostaty, transuretrálne
5o442	Meatotómia	5p111.x	Incízia prostaty, ostatné
5o443	MA- meatal advancement	5p112	Incízia periprostatického tkaniva bez drenáže
5o44x	Plastická meatotómia moč.rúry:ost.	5p113	Incízia a drenáž periprostatického tkaniva
5o491	OP cystoutero-enterokély rekonštr./s plastikou sfinkteru	5p114	Incízia abscesu prostaty transuretrálna
5o492	Zavedenie stentu do moč.rúry	5p115	Drenáž abscesu prostaty transrektálne
5o493	Zavedenie uretrálnej endoprotézy transuretr.	5p116	Excízia periprostatického tkaniva
5o494‡	Odstránenie uretrálnej endoprotézy transuretr.	5p11x	Incízia prostaty,Incízia/excízia periprostatického tk:ost.
5o495‡	Odstránenie stentu z močovej rúry	5p121.3	Prostatektómia retropubicky:laparoskopicky
5o499‡	Divulzia močovej rúry	5p131	Transrektál.a perkutánna termodeštrukcia tkaniva prostaty
5o49a.1‡	Endoskop.submukózna aplikácia látok do moč.rúry u muža	5p132	Transrektál.a perkutánna deštrukcia tkaniva prostaty UZV
5o49a.2‡	Endoskop.submukózna aplikácia látok do moč.rúry u ženy	5p133	Transrekt.a perkut.deštrukcia tk.prostaty nosičmi žiarenia
5o49x‡	Iné OP na moč.úre a periuretrál.tkanive,ost.	5p134	Aplikácia rádiových zŕn do prostaty
5o900.1	Perirenál.incízia retroperitoneál.tk:otv.ch.abd.	5p135	Kryodeštrukcia tkaniva prostaty
5o900.2	Perirenál.incízia retroperitoneál.tk:lumbt.	5p136	Mikrovlákná deštrukcia prostaty
5o900.4	Perirenál.incízia retroperitoneál.tk:lsk.	5p13x	Transrektálna a perkutánna deštr.tk.prostaty:ost.
5o901.1	Perirenál.drenáž retroperitoneál.tk:otv.ch.abd.	5p141	Transuretrálna endoresekcia tk.prostaty:kryoablácia
5o901.2	Perirenál.drenáž retroperitoneál.tk:lumbt.	5p142	Transuretr.endores.tk.prostaty:termores/termodešt.
5o901.4	Perirenál.drenáž retroperitoneál.tk:lsk.	5p143.1	Transuretr.endores.tk.prostaty:intersticiál.laser.deštr
5o902.1	Retroperitoneál.drenáž retroperitoneál.tk:lpt.	5p143.2	Transuretrál.endoresekcia tk.prostaty:viz.kontr.las.ab [VLAP]
5o902.2	Retroperitoneál.drenáž retroperitoneál.tk:lumbt.	5p143.3	Transuretr.endores.tk.prostaty:laser.vaporizácia prostaty
5o902.4	Retroperitoneál.drenáž retroperitoneál.tk:lsk.	5p143.x	Transuretrálna endoresekcia tk.prostaty:laserová deštr:iná
5o903.1	Panvová drenáž retroperitoneál.tk:lpt.	5p144	Transur.endores.tk.prostaty:transuretr.i.hl.abl.tk.prost[TUNA]
5o903.2	Panvová drenáž retroperitoneál.tk:lumbt.	5p145	Transur.endores.tk.prostaty:elektrická vaporizácia
5o903.4	Panvová drenáž retroperitoneál.tk:lsk.	5p146	Transur.endores.tk.prostaty:bipolár.resekcia(enukleácia)
5o905.1	Excízia perirenálneho tkaniva:lpt.	5p14x	Transuretrálna endoresekcia tk.prostaty:ost.
5o905.2	Excízia perirenálneho tkaniva:lumbt.	5p151↔	Incízia na semenných mechúrikoch
5o905.4	Excízia perirenálneho tkaniva:lsk.	5p152↔	Excízia na semenných mechúrikoch
5o906.1	Excízia retroperitoneálneho tkaniva:lpt.	5p153↔	Exstirpácia na semenných mechúrikoch
5o906.2	Excízia retroperitoneálneho tkaniva:lumbt.	5p15x↔	Operácie na semenných mechúrikoch:ost.
5o906.4	Excízia retroperitoneálneho tkaniva:lsk.	5p190.1	Ošetrovanie krvácania na prostate:laparotom.
5o909.1	Res.tkaniva bez presného urč.vzťahu k org:lpt.	5p190.t	Ošetrovanie krvácania na prostate:transuretrál.
5o909.2	Res.tkaniva bez presného urč.vzťahu k org:lumbt.	5p191	Rekonštrukcia prostaty po poranení
5o909.4	Res.tkaniva bez presného urč.vzťahu k org:lsk.	5p192	Dilatácia prostatickej močovej rúry
5o90x.1	Iná incízia a excízia retroperit.tk:lpt.	5p193	Zavedenie stentu do prostatickej močovej rúry
5o90x.2	Iná incízia a excízia retroperit.tk:lumbt.	5p194	Výmena stentu v prostatickej močovej rúre
5o90x.3	Iná incízia a excízia retroperit.tk:torakoabd.	5p195‡	Odstránenie stentu z prostatickej močovej rúry
5o90x.4	Iná incízia a excízia retroperit.tk:lsk.	5p196	Iné operácie na prostate:revízia
5o911	Incízia perivezikálneho tkaniva	5p197	Zavedenie prostatickej endoprotézy
5o912	Excízia perivezikálneho tkaniva	5p198‡	Odstránenie prostatickej endoprotézy
5o91x	Incízia a excízia perivezikálneho tkaniva:ost.	5p19x‡	Iné operácie na prostate:ost
5o921	Odstránenie umelého zvierača	5p391.0	Explorácia pri kryptorchizme:inguin.
5o92x	Iné zákroky pri umelom zvierači	5q293	Vaporizácia laserová
5o950.1	Parauretr.institlač.metódy s použ.dextr-hyalur.gél	5q690	Fistulektómia a plastika
5o950.2	Parauretrál.institlač.metódy s použ.i.mat.	5v150.c	Chir.vyč.r.any s odstr.chor.tk.na k.a podk:malá pl:ingv.genit.o.
5o992.10	Pelvic organ prolaps[POP] pred.diel bez synt.mat:lpt.	5v151.c	Chir.vyčis.rany s odstr.chor.tk.na k.a podk:veľká pl:ingv.genit.o
5o992.11	Pelvic organ prolaps [POP], pred.diel lpt s použ.syntet.mat	5v152.c	Ch.vyč.rany ods.chor.tk.k.a podk:veľ.pl.vl.liek.nosič:ingv.gen.o
5o992.40	Pelvic organ prolaps[POP] pred.diel bez synt.mat:lsk.	8r222.2	Autológna parauretrálna terapia kmeňovými bunkami
5o992.41	Pelvic organ prolaps [POP], pred. diel lsk s použ.syntet.mat	8r303.79↔	Perkut.transl.interv.iných ciev brucha:sel.emb.s kov.špir.
5o992.70	POP predný diel bez synt.mat:vaginál.	8r515	Perkutánna embolizácia v oblasti abdomenu

ADRG M07 Brachyterapia pri ochoreniach a poruchách mužských pohlavných orgánov, implantácia > 10 zrn

Výk. v tabuľke M07-1

DRG M07Z Brachyterapia pri ochoreniach a poruchách mužských pohlavných orgánov, - implantácia > 10 zrn**Výkon M07-1**

8m165.22 Interstic.brachyt.s perman.impl.rádioakt.zrn:viac ako 10 zrn

ADRG M09 OP výkony na mužských pohlavných orgánoch pri zhubnom nádore alebo určité výkony na panvových orgánoch u muža bez veľmi ťažkých CC

Min. 1 výk. v tabuľke M06-1 a HDg v tabuľke M09-1 alebo obojstr. výk. v tabuľke M01-2 alebo výk. v tabuľke M01-3

DRG M09A OP výkony na mužských pohlavných orgánoch pri zhubnom nádore s veľmi ťažkými CC, alebo určitými výkonmi na panvových orgánoch bez veľmi ťažkých CC

Obojstr. výk. v tabuľke M01-2 alebo výk. v tabuľke M01-3 alebo PCCL > 3

DRG M09B OP výkony na mužských pohlavných orgánoch pri zhubných nádoroch bez veľmi ťažkých CC**Hlavná diagnóza M09-1**

C60.0	Zhubný nádor predkožky penisu	C63.8	Zhubný nádor mužských pohlavných orgánov presah.viac.obl.
C60.1	Zhubný nádor žaluďa penisu	C63.9	Zhubný nádor mužského pohlavného orgánu,blíž.neurč.
C60.2	Zhubný nádor tela penisu	C76.3	Zhubný nádor na iných a nepres.urč.miestach panvy
C60.8	Zhubný nádor penisu presahujúci viaceré oblasti	C79.82	Sekundárny zhubný nádor pohlavných orgánov
C60.9	Zhubný nádor penisu,blížšie neurčený	D07.4	Karcinóm in situ penisu
C61	Zhubný nádor prostaty	D07.5	Karcinóm in situ prostaty
C62.0	Zhubný nádor nezostúpeného semenníka	D07.6	Karcinóm in situ iných a blíž.neurč.mužských pohlav.org.
C62.1	Zhubný nádor zostúpeného semenníka	D40.0	Nádor s neurčitým/neznám.správaním:predstojnica (prostata)
C62.9	Zhubný nádor semenníka,blížšie neurčený	D40.1	Nádor s neurčitým/neznám.správaním:semenník
C63.0	Zhubný nádor nadsemenníka	D40.7	Nádor s neurčitým/neznám.správaním:i.muž.pohl.org.
C63.1	Zhubný nádor semenného povrazca	D40.9	Nádor s neurčitým/neznám.správaním:blíž.neurč.muž.pohl.org.
C63.2	Zhubný nádor mieška	N42.3	Dysplázia prostaty
C63.7	Zhubný nádor iných mužských pohlavných orgánov,blíž.urč.		

Výkon M06-1

Pozri stranu 398.

Výkon M01-2

Pozri stranu 394.

Výkon M01-3

Pozri stranu 394.

ADRG M10 Radiačná liečba pri ochoreniach a poruchách mužských pohlavných orgánov, viac ako jeden ošetrovací deň alebo intersticiálna brachyterapia

Výk. v tabuľke M10-1 a Ošetrovacia doba > 1 d. alebo výk. v tabuľke M10-2

DRG M10A Radiačná liečba pri ochoreniach a poruchách mužských pohlavných orgánov, viac ako jeden ošetrovací deň, viac ako 9 ožiarení

Výk. v tabuľke M10-1 a Ošetrovacia doba > 1 d. a minimálne 10 výk. v tabuľke M10-3

DRG M10B Radiačná liečba pri ochoreniach a poruchách mužských pohlavných orgánov, viac ako jeden ošetrovací deň, menej ako 10 ožiarení alebo intersticiálna brachyterapia

Výkon M10-1

8m110	RTG terapia	8m16x	Iná brachyterapia uzavretými žiaričmi
8m131.0	Ožarovanie kobaltom:do 2 samostatných polí	8m170.0	Zhotov.a aplikácia povrch.rádioakt.muláže:povrch.žiariče
8m131.1	Ožarovanie kobaltom:3-4 samostatné polia	8m170.1	Zhotov.a apl.povrch.rádioa.muláže:žiar.aplik.nie na povrchu
8m131.2	Ožarovanie kobaltom:viac ako 4 samostatných polí	8m170.2	Zhotovenie a aplikácia povrch.rádioakt.muláže:žiariče v oku
8m131.4	Ožarovanie kobaltom s 3D plánovaním	8m170.x	Zhotovenie a aplikácia povrch.rádioakt.muláže:iné
8m132.00	Ož.uryj.do 6 MeV,fot./rých.e.,do 2 sam.ož.polí,bez obr.verif.nas	8m171.1	Fixácia jednoduchá
8m132.01	Oža.uryj.do 6 MeV,fot./rých.e.do 2 sam.ož.polí,s obr.ver.nas.vr	8m171.2	Fixácia stredne náročná
8m132.10	Ožar.uryj.do 6 MeV,fot./rých.el.,>2 sam.ož.polia,bez obr.ver.n.	8m171.3	Fixácia komplexná
8m132.11	Ožar.uryj.do 6 MeV,fot./rých.e.,>2 sam.ož.polia,s obr.verif.nast	8m171.4	Nasadenie stereotaktického rámu
8m133.00	Ožar.uryj.>6 MeV,fot./rých.el.,do 2 sam.ož.polí,bez obr.ver.nast	8m171.x	Konštrukcia a nastavenie fixačných a lieč. pomôcok:ostatné
8m133.01	Ožar.uryj.>6 MeV,fotóny/rých.e.,do 2 sa.ožar.polí,s obr.ver.nast	8m172.0	1-rázové liečebné pomôcky
8m133.10	Ožar.uryj.>6 MeV,fot./rých.e.,>2 sa.oža.polia,bez obraz.ver.nast	8m172.10	1-razové lieč.pomôcky:kontr.markery pre verifik.cief.obj.<3ks
8m133.11	Ožar.uryj.>6 MeV,fotón/rých.el.,>2 sam.ož.polia,s obr.verif.nast	8m172.11	1-razové lieč.pomô:kontrast.markery pre verifik.cief.obj.>3ks
8m134.0	Ožarovanie urychl'ovačom [IMRT/VMAT]	8m172.20	Jednorazové liečebné pomôcky:plastikové katétre do 10ks
8m134.1	Ožarovanie Gama-nožom [IMRT/VMAT]so sledovaním dých.cyklu	8m172.21	Jednorazové liečebné pomôcky:plastikové katétre nad 10ks
8m13x	Iná vysokovoltová terapia žiarením	8m172.3	1-raz.lieč.pom:plast.ihly pre Fletcher aplik.pre uterovag.apl
8m140.1	Jednorázové stereotaktické ožarovanie cerebrálne	8m180.0	Simulácia ožar.pre exter.rádioterapiu pom.RTG simulátora
8m140.2	Jednorázové stereotaktické ožarovanie extracerebrálne	8m180.1	Simulácia ožar.pre exter.rádioterapiu pomocou CT simulátora
8m141.1	Frakcionované stereotaktické ožarovanie cerebrálne	8m180.x	Simulácia ožarovania pre externú rádioterapiu: iná
8m141.2	Frakcionované stereotaktické ožarovanie extracerebrálne	8m181.0	Simulácia ožarovania pre brachyterapiu pom.RTG simulátora
8m143	Ožarovanie Gama-nožom	8m181.1	Simulácia ožar.pre brachyterapiu pomocou CT simulátora
8m144	Polotelové ožarovanie	8m181.x	Simulácia ožarovania pre brachyterapiu:ostatné
8m145.0	Celotelové ožiarovanie:celková dávka žiarenia do 4 Gy	8m183.1	Plánovanie ožarov.pre 3D-konformnú rádioterapiu(3D-CRT)
8m145.1	Celotelové ožiarovanie:celková dávka žiarenia od 4 do 10 Gy	8m183.2	Plánovanie ožarovania pre intenzitou modulovanú RAT
8m145.2	Celotelové ožiarovanie:celková dávka žiarenia 10 a viac Gy	8m183.3	Plánovanie ožarovanie s fúziou CT,MR resp.PET zobrazenia
8m146	Celokožné ožiarovanie	8m183.4	Plánovanie ožarovania pre 2D brachyterapiu(RTG snímky)
8m147	Intraoperačné ožarovanie	8m183.5	Plánovanie ožarovania pre 3D brachyterapiu(CT,MR,USG)
8m148	Veľkoobjemové ožarovanie	8m183.7	Rádiobiologický výpočet
8m14x	Iné vysokovoltové ožiarovanie	8m183.x	Plánovanie ožarovania,ostatné
8m150.00	Protón.th.do 2 samost.ožar.polí bez obraz.verifikácie	8m400.0	Lieč.rádioak.jódod do 1,0 Gbq 131I:b.pod.rekomb.thyreotrop
8m150.01	Protón.th.do 2 samost.ožar.polí s obraz.verifikáciou	8m400.1	Lieč.rádioak.jódod do 1,0 Gbq 131I:s pod.rekomb.thyreotrop
8m150.10	Protón.th.viac ako 2 samost.ožar.polia bez obraz.verifikácie	8m401.0	Lieč.rád.jód.od1,0 GBq do5 GBq 131I:b.p.rekombi.thyreotrop
8m150.11	Protón.terapia > 2 samost.ožar.polia s obraz.verifikáciou	8m401.1	Lieč.rád.jód.od1,0 GBq do5 GBq 131I:s pod.rekombi.thyreotr
8m151	Terapia ožarováním uhlíkovými iónmi	8m402.0	Lieč.rádioak.jód.nad 5 GBq 131I:bez pod.rekombin.thyreotrop
8m152	Terapia ožarováním inými ťažkými iónmi	8m402.1	Lieč.rádioak.jódod nad 5 GBq 131I:s pod.rekom.thyreotrop
8m161.0	Intrakavitárna intrauterinná brachyterapia	8m403	Liečba hyperfunkcie štít.žl.rádiofarmakom frakcion.
8m161.1	Intrakavitárna intravaginálna brachyterapia	8m411	Rádionuklidová liečba polycytémie vera
8m161.2	Intrakavitárna kombinovaná brachyterapia	8m412	Liečba nádorov značkoványmi monoklonálnymi protilátkami
8m161.x	Intrakavit.iná brachyter.,okrem intraut.a intravagin.brachyt.	8m414.1	Rádionuklidová synoviotéza:jedna aplikácia rádiofarmaka
8m162	Intraluminálna brachyterapia	8m414.2	Rádionuklidová synoviotéza:viac aplikácií rádiofarmaka
8m163.0	Povrch.brachyterapia s využ.štand.aplikátorov	8m415	Liečba nádorov pečene rádionuklidmi
8m163.1	Povrchová brachyter.s využ.individuál.zhotov.aplikátorov	8m416.01	Selektív.liečba intravaskul.rádionuklid[SIRT]:90-ytrium
8m164.1	Perkutánná translúmenová koronárna brachyterapia	8m416.02	Selektív.liečba intravaskul.rádionuklid[SIRT]:188-rénium
8m164.2	Intravaskulárna brachyterapia v iných periférnych cievach	8m416.1	Rádionukl.liečba kost.metastáz s rádiofarm.obsah.223Ra
8m165.01	Interstic.brachyter:1 rovinná impl:nízky dávkový príkon [LDR]	8m416.2	Rádionukl.liečba kost.metastáz s rádiofarm.obsah.153Sm
8m165.02	Interstic.brachyt:1 rovinná impl:pulzný dávkový príkon [PDR]	8m416.3	Rádionukl.liečba kost.metastáz s rádiofarm.obsah.89Sr
8m165.03	Interstic.brachyt:1 rovinná impl:vysoký dávkový príkon [HDR]	8m416.x	Rádionuklidová liečba kostných metastáz:iná
8m165.0x	Interstic.brachyterapia:1 rovinná implantácia:iné	8m417	Liečba metajodobenzylguanidínom značeným 131-I
8m165.11	Interstic.brachyt:viacrovinná impl:nízky dávk.prikon[LDR]	8m418.0	Liečba somatostatínovým analógom značeným 90-Y
8m165.12	Interstic.brachyt:viacrovinná impl:pulzný dávk.prikon[PDR]	8m418.1	Liečba somatostatínovým analógom značeným 177-Lu
8m165.13	Interstic.brachyt:viacrovinná impl:vysoký dávk.prikon[HDR]	8m418.2	Th.otv.rá.i.v.lieč.rá-akt.subs.zamer.rcpt.radrcp.DOTA-konj.an.s
8m165.1x	Intersticiál.brachyterapia:viacrovinná implantácia,iné	8m418.30	Liečba 177Lu- PSMA [Lutecium]
8m165.21	Interstic.brachyt.s perman.impl.rádioakt.zfn:do 10 zfn	8m418.31	Liečba 225Ac- PSMA [Actinium]
8m165.22	Interstic.brachyt.s perman.impl.rádioakt.zfn:viac ako 10 zfn	8m419	Intrakavitárna rádionuklidová liečba
8m166	Brachyterapia špeciál.aplikátormi	8m41a	Intracerebrálna rádionuklidová liečba
8m167	Odstř.uzavretých žiaričov/neaktív.aplikátorov v anestézii		

Výkon M10-2

8m165.01	Interstic.brachyter:1 rovinná impl:nízky dávkový príkon [LDR]	8m165.13	Interstic.brachyt:viacrovinná impl:vysoký dávk.prikon[HDR]
8m165.02	Interstic.brachyt:1 rovinná impl:pulzný dávkový príkon [PDR]	8m165.1x	Intersticiál.brachyterapia:viacrovinná implantácia,iné
8m165.03	Interstic.brachyt:1 rovinná impl:vysoký dávkový príkon [HDR]	8m165.21	Interstic.brachyt.s perman.impl.rádioakt.zfn:do 10 zfn
8m165.0x	Interstic.brachyterapia:1 rovinná implantácia:iné	8m165.22	Interstic.brachyt.s perman.impl.rádioakt.zfn:viac ako 10 zfn
8m165.11	Interstic.brachyt:viacrovinná impl:nízky dávk.prikon[LDR]	8m166	Brachyterapia špeciál.aplikátormi
8m165.12	Interstic.brachyt:viacrovinná impl:pulzný dávk.prikon[PDR]	8m16x	Iná brachyterapia uzavretými žiaričmi

Výkon M10-3

8m131.0	Ožarovanie kobaltom:do 2 samostatných polí	8m141.1	Frakcionované stereotaktické ožarovanie cerebrálne
8m131.1	Ožarovanie kobaltom:3-4 samostatné polia	8m141.2	Frakcionované stereotaktické ožarovanie extracerebrálne
8m131.2	Ožarovanie kobaltom:viac ako 4 samostatných polí	8m143	Ožarovanie Gama-nožom
8m131.4	Ožarovanie kobaltom s 3D plánovaním	8m144	Polotelové ožarovanie
8m132.00	Ož.úrý.do 6 MeV,fot./rých.e.,do 2 sam.ož.polí,bez obr.verif.nas	8m145.0	Celotelové ožiarie:celková dávka žiarenia do 4 Gy
8m132.01	Oža.úrý.do 6 MeV,fot./rých.e.do 2 sam.ož.polí,s obr.ver.nas.vr	8m145.1	Celotelové ožiarie:celková dávka žiarenia od 4 do 10 Gy
8m132.10	Ožar.úrý.do 6 MeV,fot./rých.el.,>2 sam.ož.polia,bez obr.ver.n.	8m145.2	Celotelové ožiarie:celková dávka žiarenia 10 a viac Gy
8m132.11	Ožar.úrý.do 6 MeV,fot./rých.el.,>2 sam.ož.polia,s obr.verif.nast	8m146	Celokožné ožiarie
8m133.00	Ožar.úrý.>6 MeV,fot./rých.el.,do 2 sam.ož.polí,bez obr.ver.nast	8m147	Intraoperačné ožarovanie
8m133.01	Ožar.úrý.>6 MeV,fotón/rých.e.,do 2 sa.ožar.polí,s obr.ver.nast	8m148	Veľkoobjemové ožarovanie
8m133.10	Ožar.úrý.>6 MeV,fot./rých.e.,>2 sa.ožar.polia,bez obraz.ver.nast	8m14x	Iné vysokovoltové ožiarovanie
8m133.11	Ožar.úrý.>6 MeV,fotón/rých.el.,>2 sam.ož.polia,s obr.verif.nast	8m150.00	Protón.th.do 2 samost.ožar.polí bez obraz.verifikácie
8m134.0	Ožarovanie urýchľovačom [IMRT/VMAT]	8m150.01	Protón.th.do 2 samost.ožar.polí s obraz.verifikáciou
8m134.1	Ožarovanie urýchľovač. [IMRT/VMAT]so sledovaním dých.cyklu	8m150.10	Protón.th.viac ako 2 samost.ožar.polia bez obraz.verifikácie
8m13x	Iná vysokovoltová terapia žiarením	8m150.11	Protón.terapia > 2 samost.ožar.polia s obraz.verifikáciou
8m140.1	Jednorázové stereotaktické ožarovanie cerebrálne	8m151	Terapia ožarovaním uhlíkovými iónmi
8m140.2	Jednorázové stereotaktické ožarovanie extracerebrálne	8m152	Terapia ožarovaním inými ťažkými iónmi

ADRG M11**Transuretrálna laserová deštrukcia a resekcia prostaty**

Výk. v tabuľke M11-1

DRG M11Z**Transuretrálna laserová deštrukcia a resekcia prostaty****Výkon M11-1**

5p143.1	Transuretr.endores.tk.prostaty:intersticiál.laser.deštr	5p143.x	Transuretrálna endoresekcia tk.prostaty:laserová deštr.iná
5p143.2	Transuretrál.endoresekcia tk.prostaty:viz.kontr.las.ab [VLAP]	5p146	Transur.endores.tk.prostaty:bipolár.resekcia(enukleácia)
5p143.3	Transuretr.endores.tk.prostaty:laser.vaporizácia prostaty	5q293	Vaporizácia laserová

ADRG M37**Veľké výkony na čreve a močovom mechúre pri ochoreniach a poruchách mužských pohlavných orgánov alebo výkony na semenníku podľa Fournier-Gangrän s veľmi ťažkými CC**

Výk. v tabuľke M37-1 alebo min. 1 výk. v tabuľke M04-2 a PCCL > 3 a diagnóza v tabuľke M04-1

DRG M37Z**Veľké výkony na čreve a močovom mechúre pri ochoreniach a poruchách mužských pohlavných orgánov alebo výkony na semenníku podľa Fournier-Gangrän s veľmi ťažkými CC****Diagnóza M04-1**

Pozri stranu 396.

Výkon M37-1

5n230.0	Segmentárna resekcia duodena:lpt.	5n235.4	Parciálna resekcia jejunu:konv.lsk.-lpt.
5n230.2	Segmentárna resekcia duodena:lsk.	5n236.0	Parciálna resekcia ilea:lpt.
5n230.4	Segmentárna resekcia duodena:konv.lsk.-lpt.	5n236.2	Parciálna resekcia ilea:lsk.
5n231.0	Segmentárna resekcia jejunu:lpt.	5n236.4	Parciálna resekcia ilea:konv.lsk.-lpt.
5n231.2	Segmentárna resekcia jejunu:lsk.	5n238	Res.tenk.čr.,odstr.transplantátu použitého z tenk.čr.
5n231.4	Segmentárna resekcia jejunu:konv.lsk.-lpt.	5n240.01	Parciál.segment.resekcia hr.čr:laparotomicky s anast.
5n232.0	Segmentárna resekcia ilea:lpt.	5n240.02	Parc.segm.res hr.čr:laparotom.s enterostóm.a slep.uzav
5n232.2	Segmentárna resekcia ilea:lsk.	5n240.03	Parc.segm.res hr.čr:laparotom.s 2 enterostóm.
5n232.4	Segmentárna resekcia ilea:konv.lsk.-lpt.	5n240.04	Parc.segm.res hr.čr:laparotom.s anast.a an.praet.natur
5n233.0	Viacnásob.segmentárna resekcia tenk.čr:lpt.	5n240.21	Parciál.segment.res.hr.čreva:laparoskop.s anast.
5n233.2	Viacnásob.segmentárna resekcia tenk.čr:lsk.	5n240.25	Parciál.segment.res.hr.čreva:lsk.s enterostóm.
5n233.4	Viacnásob.segmentár.resekcia tenk.čr:konver.lsk.-lpt.	5n240.4	Parciál.segment.res.hr.čreva:konverzia lsk.-lpt.
5n234.0	Parciálna resekcia duodena:lpt.	5n240.x	Parciál.segment.res.hr.čreva:ostatné
5n234.2	Parciálna resekcia duodena:lsk.	5n241.01	Parc.mnohopočet.segm.res.hr.čr:laparotom.s anast.
5n234.4	Parciálna resekcia duodena:konv.lsk.-lpt.	5n241.02	Parc.mnohopoč.segm.res.hr.čr:lpt.s enterostóm.a slep.uz.
5n235.0	Parciálna resekcia jejunu:lpt.	5n241.03	Parc.mnohopočet.segm.res.hr.čr:lpt.s 2 enterostóm.
5n235.2	Parciálna resekcia jejunu:lsk.	5n241.04	Parc.mnohopočet.segm.res.hr.čr:lpt.s anast.a an.praet.

5n241.21	Parc.mnohopočet.segm.res.hr.čr:l aparosk.s anast.	5n250.28	Tot.kolektómia:l aparoskopicky s ileostómiou
5n241.25	Parc.mnohopočet.segm.res.hr.čr:l aparosk.s enterost.	5n250.4	Tot.kolektómia:konverzia lsk.-lpt.
5n241.4	Parc.mnohopočet.segm.res.hr.čr:konv.lsk.-lpt.	5n250.x	Tot.kolektómia:ostatné
5n241.x	Parc.mnohopočetná segmentárna resekcia hr.č:ostatné	5n251.02	Tot.proktokolektómia:otv.chir.s ileorek.anast.a rz.(Pouch)
5n242.01	Parc.ileoceek.res.hr.čr:l aparotom.s anast.	5n251.03	Tot.proktokolekt.:otv.chir.s ileorek.anast.bez rz.(Pouch)
5n242.02	Parc.ileoceek.res.hr.čr:lpt.s enterostóm.a slep.uz.	5n251.04	Tot.proktokolektómia:otv.chir.s ileoanál.anast.a rz.(Pouch)
5n242.03	Parc.ileoceek.res.hr.čr:lpt.s 2 enterostóm.	5n251.05	Tot.kolektómia:otv.chir.s ileoanál.anast.bez rz.(Pouch)
5n242.04	Parc.ileoceek.res.hr.čr:lpt.s anast.a an.praet.	5n251.08	Tot.proktokolektómia:otv.ch.s ileostómiou
5n242.21	Parc.ileoceekál.res.hr.čreva:l aparosk.s anast.	5n251.26	Tot.proktokolektómia:lsk.s anast.a rezervoárom(Pouch)
5n242.25	Parc.ileoceekál.res.hr.čreva:l aparosk.s enterost.	5n251.27	Tot.proktokolekt.:lsk.s anast.bez rezervoáru (Pouch)
5n242.4	Parc.ileoceekál.res.hr.čreva:konv.lsk.-lpt.	5n251.28	Tot.proktokolektómia:l aparosk.s ileostómiou
5n242.x	Parc.ileoceekál.resekcia.hr.čreva:ostatné	5n251.4	Tot.proktokolektómia:konverzia lsk.-lpt.
5n243.0	Parciálna resekcia caeca:lpt.	5n251.x	Tot.proktokolektómia:ost.
5n243.2	Parciálna resekcia caeca:lsk.	5n252.02	T.kolekt.s proktomusekt:o.ch.s ilrekt.anast.a rezerv.(Pouch)
5n243.4	Parciálna resekcia caeca:konv.lsk.-lpt.	5n252.03	T.kolekt.s proktomusekt:o.ch.s ilrek.anast.b.rez(Pouch)
5n244.01	Pravostr.hemikolektómia:l aparotom.s anast.	5n252.04	T.kolekt.s proktomusekt:o.ch.s ilan.anast.a rez.(Pouch)
5n244.02	Pravostr.hemikolektómia:lpt.s enterostóm.a slep.uz.	5n252.05	T.kolekt.s proktomusekt:o.ch.s ilanal.anst.b.rez.(Pouch)
5n244.03	Pravostr.hemikolektómia:lpt.s 2 enterostóm.	5n252.08	Tot.kolektómia s proktomukosektómiou:otv.ch.s ileostómiou
5n244.04	Pravostr.hemikolektómia:lpt.s anast.a an.praet.	5n252.26	Tot.kolekt.s proktomukosekt:lsk s anast.a rezerv.(Pouch)
5n244.21	Pravostr.hemikolektómia:lsk s anast.	5n252.27	Tot.kolekt.s proktomukosekt:lsk s anast.bez rzv.(Pouch)
5n244.25	Pravostr.hemikolektómia:lsk s enterostómiou	5n252.28	Tot.kolektómia s proktomukosekt:lsk s ileostómiou
5n244.4	Pravostr.hemikolektómia:konv.lsk.-lpt.	5n252.4	Tot.kolektómia s proktomukosektómiou:konver.lsk.-lpt.
5n244.x	Pravostr.hemikolektómia:ost.	5n252.x	Tot.kolektómia s proktomukosektómiou:ost.
5n245.01	Parciál.res.colon transversum:l aparotom.s anast.	5n25x.02	Iná tot.kolekt.a proktokolekt:otv.ch.s ileorek.anast.a rezerv.
5n245.02	Parciál.res.colon transversum:lpt.s enterostóm.a slep.uz.	5n25x.03	Iná tot.kolekt.a proktokolekt:otv.ch.s ileor.anast.bez rezerv.
5n245.03	Parciál.res.colon transversum:lpt.s 2 enterostóm.	5n25x.04	Iná tot.kolekt.a proktokolekt:otv.ch.s ileoan.anast.a s rezerv
5n245.04	Parciál.res.colon transversum:lpt.s anast.a an.praet.	5n25x.05	Iná tot.kolekt.a proktokolekt:otv.ch.s ileoan.anast.bez rezerv
5n245.21	Parciál.res.colon transversum:lsk s anast.	5n25x.08	Iná tot.kolektómia a proktokolektómia:otv.ch.s ileostómiou
5n245.25	Parciál.res.colon transversum:lsk s enterostómiou	5n25x.26	Iná tot.kolekt.a proktokolekt:lsk.s anast.a rezerv.
5n245.4	Parciál.res.colon transversum:konv.lsk.-lpt.	5n25x.27	Iná tot.kolekt.a proktokolekt:lsk.s anast.bez rezerv.
5n245.x	Parciál.resekcia colon transversum:ost.	5n25x.28	Iná tot.kolekt.a proktokolekt:lsk.s ileost
5n246.01	Ľavostr.hemikolektómia:l aparotom.s anast.	5n25x.4	Iná tot.kolektómia a proktokolektómia:konver.lsk.-lpt.
5n246.02	Ľavostr.hemikolektómia:lpt.s enterostóm.a slep.uz.	5n25x.x	Iná tot.kolektómia a proktokolektómia:ost.
5n246.03	Ľavostr.hemikolektómia:lpt.s 2 enterostóm.	5n260.01	Rozš.dx hemikolekt.s odstr.sused.org:otv.ch.s anast.
5n246.04	Ľavostr.hemikolektómia:lpt.s anast.a an.praet.	5n260.02	Rozš.dx hmkllt.s ods.sused.org:otv.ch.s enterost.a sl.u.
5n246.21	Ľavostr.hemikolektómia:lsk s anast.	5n260.03	Rozš.dx hmkllt.s ods.sused.org:otv.ch.s 2 enterost.
5n246.25	Ľavostr.hemikolektómia:lsk s enterostómiou	5n260.04	Rozš.dx hmkllt.s ods.sused.org:otv.ch.s anst.An.praet
5n246.4	Ľavostr.hemikolektómia:konv.lsk.-lpt.	5n260.20	Rozš.dx hemikolekt.s odstr.sused.org:lsk.bez anast.
5n246.x	Ľavostr.hemikolektómia:ost.	5n260.21	Rozš.dx hemikolektómia s ods.sused.org:lsk.s anast.
5n247.01	Parc.res.colon sigmoideum:l aparotom.s anast.	5n260.4	Rozš.dx hmkllt.s odstr.sused.org:konver.lsk.-lpt.
5n247.02	Parc.res.colon sigmoideum:lpt.s enterostóm.a slep.uz.	5n260.x	Rozš.dx hemikolektómia s odstr.sused.org:ost.
5n247.03	Parc.res.colon sigmoideum:lpt.s 2 enterostóm.	5n261.01	Rozš.sin.hemikolektómia s odstr.sused.org:o.ch.s anast.
5n247.04	Parc.res.colon sigmoideum:lpt.s anast.a an.praet.	5n261.02	Rozš.sin.hmkllt s odstr.sused.org:o.ch.s eneterost.sl.u.
5n247.21	Parc.res.colon sigmoideum:lsk s anast.	5n261.03	Rozš.sin.hmkllt s odstr.sused.org:o.ch.s 2 eneterost
5n247.25	Parc.res.colon sigmoideum:lsk s enterostómiou	5n261.04	Rozš.sin.hemikolekt.s odstr.sused.org:o.ch.s anas.An.praet.
5n247.4	Parc.res.colon sigmoideum:konv.lsk.-lpt.	5n261.20	Rozš.sin.hemikolektómia s odstr.sused.org:lsk.bez anst.
5n247.x	Parc.res.colon sigmoideum:ost.	5n261.21	Rozš.sin.hmkllt s odstr.sused.org:lsk.s anst.
5n248.01	Res.viac.sused.č.hr.čr[subst.res.hr.č.]:lpt.s anast.	5n261.4	Rozš.sin.hmkllt s odstr.sused.org:zm.lsk.-lpt.
5n248.02	Res.viac.sused.č.hr.čr[subst.res.hr.č.]:lpt.s enterost.sl.u.	5n261.x	Rozš.sin.hemikolektómia s odstr.sused.org:ost.
5n248.03	Res.viac.sused.č.hr.čr[subst.res.hr.č.]:lpt.s 2 enterost.	5n262.01	Rozš.subt.resekcia hr.čreva s odstr.sused.org:o.ch.s anst.
5n248.04	Res.viac.sused.č.hr.čr[subst.res.hr.č.]:lpt.s anast.a an.praet.	5n262.02	Rozš.subt.res.hr.čr.s odstr.sused.org:o.ch.s enterost.sl.uz.
5n248.21	Res.viac.sused.č.hr.čr[subst.res.hr.č.]:lsk s anast.	5n262.03	Rozš.subtot.res.hr.čreva s odstr.sused.org:o.ch.s 2 enterost
5n248.25	Res.viac.sused.č.hr.čr[subst.res.hr.č.]:lsk s enterost.	5n262.04	Rozš.subt.res.hr.čr.s odstr.sused.org:o.ch.s anas.An.praet.
5n248.4	Res.viac.sused.č.hr.čr[subst.res.hr.č.]:konv.lsk.-lpt.	5n262.20	Rozš.subt.res.s hr.čreva s odstr.sused.org:lsk.bez anastom.
5n248.x	Res.viac.sused.č.hr.čr[subst.res.hr.č.]:ost.	5n262.21	Rozš.subt.resekcia hr.čr.s odstr.sused.org:lsk.s anast.
5n24x.01	Iná parc.res.hr.čreva:l aparot.s anast.	5n262.4	Rozš.subtot.res.hr.čreva s odstr.sused.org:konver.lsk.-lpt.
5n24x.02	Iná parc.res.hr.čreva:lpt.s enterostóm.a slep.uz.	5n262.x	Rozš.subtot.resekcia hr.čreva s odstr.sused.org:ost.
5n24x.03	Iná parc.res.hr.čreva:l aparot s 2 enterost.	5n263.01	Rozšír.kolektómia s odstr.sused.org:otv.ch.s anast.
5n24x.04	Iná parciál.resekcia hr.čreva:l aparot.s anast.a an.praet.	5n263.02	Rozšír.kolektómia s odstr.sused.org:o.ch.s enterost.sl.uzav.
5n24x.21	Iná parc.res.hr.čreva:lsk s anast.	5n263.03	Rozšír.kolektómia s odstr.sused.org:o.ch.s 2 enterost.
5n24x.25	Iná parc.res.hr.čreva:lsk s enterost.	5n263.04	Rozšír.kolektómia s odstr.sused.org:o.ch.s anast.An.praet.
5n24x.4	Iná parc.res.hr.čreva:konv.lsk.-lpt.	5n263.20	Rozšír.kolektómia s odstr.sused.org:lsk.bez anastom.
5n24x.x	Iná parciál.resekcia hrubého čreva:ost.	5n263.21	Rozšír.kolektómia s odstr.sused.org:lsk.s anast.
5n250.02	Tot.kolektómia:otv.chir.s ileorek.anast.a rz.(Pouch)	5n263.4	Rozšír.kolektómia s odstr.sused.org:konver.lsk.-lpt.
5n250.03	Tot.kolektómia:otv.chir.s ileorek.anast.bez rz.(Pouch)	5n263.x	Rozšír.kolektómia s odstr.sused.org:ost.
5n250.04	Tot.kolektómia:otv.chir.s ileoanál.anast.a rz.(Pouch)	5n264.01	Rozš.proktokolektómia s odstr.sus.org:o.ch.s anst.
5n250.05	Tot.kolektómia:otv.chir.s ileoanál.anast.bez rz.(Pouch)	5n264.02	Rozš.proktokolektómia s odstr.sus.org:o.ch.s enterost.sl.u
5n250.08	Tot.kolektómia:otv.ch.s ileostómiou	5n264.03	Rozš.proktokolektómia s odstr.sus.org:o.ch.s 2 enterostóm.
5n250.26	Tot.kolektómia:lsk s anast.a rezervoárom(Pouch)	5n264.04	Rozš.proktokolektómia s odstr.sus.org:o.ch.s anst.An.praet.
5n250.27	Tot.kolektómia:lsk s anast.bez rezervoáru (Pouch)	5n264.20	Rozš.proktokolektómia s odstr.sused.org:lsk.bez anst.

5n264.21	Rozš.proktokolektómia s odstr.sused.org:lsk.s anast.	5n423.02	Predná res.konečn.pri uchov.sfinkt:otv.ch.s enetrst.a sl.uz.
5n264.4	Rozš.proktokolektómia s odstr.sused.org:konver.lsk.-lpt.	5n423.21	Pred.res.konečn.pri uchovaní sfinkteru:lsk.s anast.
5n264.x	Rozš.proktokolektómia s odstr.sused.org:ost.	5n423.22	Pred.res.konečn.pri uch.sfinkt:lsk.s enetrst.a sl.uz.
5n265.01	Rozš.res.colon sigmoid.s odstr.sused.org:o.ch.s anst.	5n423.x	Predná resekcia konečníka pri uchovaní sfikteru:ost.
5n265.02	Rozš.res.c.sigmoid.s odstr.sused.org:o.ch.s enterost.sl.uz.	5n424.01	Vysoká pred.res.konečn.ka s uch.sfin:otv.ch.s anast.
5n265.03	Rozš.res.colon sigmoid.s odstr.sused.org:o.ch.s2 enterost.	5n424.02	Vys.pred.res.koneč.s uch.sfin:otv.ch.s enterost.a sl.uzáv.
5n265.04	Rozš.res.c.sigmoid.s odstr.sused.org:o.ch.s anst.An.praet.	5n424.21	Vysoká predná res.konečn.pri uchov.sfin:lsk.s anast.
5n265.20	Rozš.res.col.sigmoideum s odstr.sus.org:lsk.bez anst.	5n424.22	Vys.pred.resek.konečn.pri uch.sfins:lsk.s enterost.a sl.uz.
5n265.21	Rozš.res.col.sigmoideum s odstr.sus.org:lsk.s anast.	5n424.x	Vysoká predná resekcia konečníka pri uchovaní sfikteru:ost.
5n265.4	Rozš.res.col.sigmoid.s odstr.sus.org:konver.lsk.-lpt.	5n425.01	Hlboká pred.res.konečn.s uch.sfin:otv.ch.s anast.
5n265.x	Rozš.res.col.sigmoid.s odstr.sus.org:ost.	5n425.02	Hlb.pred.res.konečn.s uch.sfin:otv.ch.s enterost.a sl.uz.
5n26x.x	Iná rozšir.resekcia hr.čreva s odstr.sused.org:ost.	5n425.21	Hlboká pred.res.konečn.s uch.sfin:lsk.s anst.
5n300.0	Vytv.dvojložk.jejunostómie ako samost.v:lpt.	5n425.22	Hlb.pred.res.konečn.s uch.sfin:lsk.s enterost.a sl.uz.
5n300.2	Vytv.dvojložk.jejunostómie ako samost.v:lsk.	5n425.x	Hlboká predná resekcia konečníka pri uchovaní sfikteru:ost.
5n300.4	Vytv.dvojložk.jejunostómie ako samost.v:konver.lsk-lpt	5n426.01	Hlb.pred.rs.konečn.s uchov.sfin s peran.anst:otv.ch.s anst.
5n301.0	Vyt.dvojložk.ileostómie ako sam.v:lpt.	5n426.21	Hlb.pred.res.konečn.s uchov.sfin s peran.anst:lsk.s anst.
5n301.2	Vyt.dvojložk.ileostómie ako sam.vyk:lsk.	5n426.22	Hlb.re.koneč.pri uch.sf.s peranál.anast.,lsk,esk [TaTME]
5n301.4	Vyt.dvojzl.ileostómie ako sam.v: konver.lsk-lpt	5n426.x	Hlboká pred.res.konečn.s uch.sfin s peranál.anstom:ost.
5n302.0	Vyt.dvojzl.ascendostómie ako sam.vyk:lpt.	5n427.01	Rozš.pred.rs.koneč.s uch.sfin s odstr.sused.org:otv.ch.s anast
5n302.2	Vyt.dvojložk.ascendostómie ako sam.v:lsk.	5n427.02	Rozš.pr.rs.koneč.s uch.sfin s ods.sused.o.ot.ch.s enterst.sl.uz
5n302.4	Vyt.dvojzl.ascendostómie ako sam.v:konver.lsk-lpt.	5n427.21	Rozš.pred.res.konečn.s uch.sfin s odstr.sused.org:lsk.s anast.
5n303.0	Vyt.dvojzl.transverzostómie ako sam.vyk:lpt.	5n427.22	Rozš.pred.rs.koneč.s uch.sfin s ods.ss.o:lsk.s enterost.,sl.uz
5n303.2	Vyt.dvojložk.transverzostómie ako sam.v:lsk.	5n427.x	Rozšir.pred.res.konečn.ka s uchov.sfin s enterst.od sused.o:ost.
5n303.4	Vyt.dvojzl.transverzostómie ako sam.v:konver.lsk-lpt.	5n429.01	Iná res.konečn.pri uchovaní sfikteru:otv.ch.s anast.
5n304.0	Vyt.dvojzl.descendostómie ako sam.vyk:lpt.	5n429.02	Iná res.koneč.pri uchov.sfikteru:otv.ch.s enterost.,sl.uzáv.
5n304.2	Vyt.dvojložk.descendostómie ako sam.v:lsk.	5n429.21	Iná res.konečn.pri uchovaní sfikteru:lsk.s anast.
5n304.4	Vyt.dvojzl.descendostómie ako sam.v:konver.lsk-lpt	5n429.22	Iná res.konečn.pri uchovaní sfikteru:lsk.s enterost.,sl.uzáv.
5n305.0	Vyt.dvojzl.sigmoideostómie ako sam.v:lpt.	5n429.x	Iná res.konečn.pri uchovaní sfikteru:ost.
5n305.2	Vyt.dvojzl.sigmoideostómie ako sam.vyk:lsk.	5n42a.0	Abdominoperineál.res.konečn.bez zachovania sfinkteru:lpt.
5n305.4	Vyt.dvojzl.sigmoideostómie ako sam.v:konver.lsk-lpt	5n42a.2	Abdominoperin.rs.koneč.b.zachov.sfinkteru:komb.otv.ch.lsk.
5n30x.0	Vytv.dvojložk.enterost.ako samost.v:ost:lpt.	5n42a.x	Abdominoperineál.rs.koneč.bez zachovania sfinkteru:ost
5n30x.2	Vytv.dvojzl.enterost.ako samost.vyk:ost:lsk.	5n42b	Abdominoper.res.konečn.bez zachov.sfinkteru s odstr.sus.org
5n30x.4	Vytv.dvojzl.enterost.ako samost.v:ost:konver.lsk-lpt.	5n42c.1	Abdominosakr.res.koneč.bez zachov.sfinkt:lpt.abdmnsakr
5n310.0	Vytv.terminál.caecumstómie ako samost.vyk:lpt.	5n42c.2	Abdmosakr.res.koneč.bez zach.sfinkt:komb.lpt-lsk,abdmnsakr
5n310.2	Vytv.terminál.caecumstómie ako samost.vyk:lsk.	5n42c.x	Abdominosakr.res.koneč.bez zachov.sfinkt:ost.
5n310.4	Vytv.terminál.caecumstómie ako samost.v:konver.lsk.-lpt.	5n42d	Abdominosakr.res.koneč.bez zachov.sfinkt s odstr.sused.org
5n311.0	Vytv.terminál.ascendostómie ako samost.v:lpt.	5n42e	Sakroperineálna res.konečn.bez zachovania sfinkteru
5n311.2	Vytv.terminál.ascendostómie ako samost.v:lsk.	5n42f	Perineálna res.konečn.bez zachovania sfinkteru
5n311.4	Vytv.terminál.ascendostómie ako sam.v:konv.lsk.-lpt	5n42x	Resekcia konečníka bez zachovania sfinkteru:ostatné
5n312.0	Vytv.terminál.transverzostómie ako samost.v:lpt.	5o210.0	Vytvorenie ileálneho rezervoáru (pouchu):otv.ch.
5n312.2	Vytv.terminál.transverzostómie ako samost.v:lsk.	5o210.4	Vytvorenie ileálneho rezervoáru (pouchu):lsk.
5n312.4	Vytv.termin.transverzostómie ako sam.v:konv.lsk.-lpt	5o210.x	Vytvorenie ileálneho rezervoáru (pouchu):ostatné
5n313.0	Vytv.termin.descendostómie ako samost.v:lpt.	5o211.0	Vytvorenie ileocekálného rezervoáru(pouchu):otv.ch.
5n313.2	Vytv.termin.descendostómie ako samost.v:lsk.	5o211.4	Vytvorenie ileocekálného rezervoáru(pouchu):lsk.
5n313.4	Vytv.terminál.descendostómie ako sam.v:konv.lsk.-lpt	5o211.x	Vytvorenie ileocekálného rezervoáru(pouchu):ostatné
5n314.0	Vytv.termin.sigmoideostómie ako samost.v:lpt.	5o212.0	Vytvorenie rezervoáru z hrubého čreva(pouchu):otv.ch.
5n314.2	Vytv.termin.sigmoideostómie ako samost.v:lsk.	5o212.4	Vytvorenie rezervoáru z hrubého čreva(pouchu):lsk.
5n314.4	Vytv.termin.sigmoideostómie ako sam.v:konv.lsk.-lpt	5o212.x	Vytvorenie rezervoáru z hrubého čreva(pouchu):ostatné
5n315.0	Vytv.termin.ileostómie ako samost.v:lpt.	5o213.0	Vytvorenie rezervoáru zo žalúdka(pouchu):otv.ch.
5n315.2	Vytv.termin.ileostómie ako samost.v:lsk.	5o213.4	Vytvorenie rezervoáru zo žalúdka(pouchu):lsk.
5n315.4	Vytv.terminál.ileostómie ako sam.v:konv.lsk.-lpt.	5o213.x	Vytvorenie rezervoáru zo žalúdka(pouchu):ostatné
5n31x.0	Vytvorenie terminálnej enterostómie ako samost.v:ost:lpt.	5o214.0	Revízia kontinentnej stómie:otv.ch.
5n31x.2	Vytvorenie terminálnej enterostómie ako samost.v:ost.lsk.	5o214.4	Revízia kontinentnej stómie:lsk.
5n31x.4	Vytv.terminál.enterostómie-sam.v:ost.konver.lsk.-lpt.	5o214.x	Revízia kontinentnej stómie:ostatné
5n34a.0	Longitudinálne predĺženie čreva podľa Bianchiho	5o215.0	Revízia kontinenčného ventilu:otv.
5n420.01	Pred.manžet.[segm]res.konečn.s uch.sfin:o.ch.s anast.	5o215.4	Revízia kontinenčného ventilu:lsk.
5n420.02	Pred.manžet.[segm]res.koneč.s uch.sfin:o.ch.s enterst.a sl.uz	5o215.x	Revízia kontinenčného ventilu:ostatné
5n420.21	Pred.manžet.[segm]res.koneč.s uch.sfin:lsk.s anst.	5o216.0	Revízia črevného rezervoáru(pouchu):otv.ch.
5n420.22	Pred.manžet.res.[seg]konečn.s uch.sfin:lsk.s enetrst.,sl.uz	5o216.4	Revízia črevného rezervoáru(pouchu):lsk.
5n420.x	Pred.manžet.[segm]res.konečn.s uch.sfin:lsk.ost.	5o216.x	Revízia črevného rezervoáru(pouchu):ostatné
5n421.01	Zad.manžet.[segm]res.konečn.s uch.sfinkt:otv.ch.s anast.	5o217.0	Konv.i.supravez.deriv-na deriv.s vytv.črev.rezerv:otv.ch
5n421.02	Zad.manž.[seg]res.koneč.s uch.sfink:o.ch.s enterst.a sl.uz	5o217.4	Konv.i.supravez.deriv-na deriv.s vytv.črev.rezerv:lsk.
5n421.x	Zad.manžet.[set]rs.koneč.s uchov.sfinkt:lsk.ost.	5o217.x	Konv.i.supravez.deriv-na deriv.s vytv.črev.rezerv:ost.
5n422.01	Tubul.rs.koneč.s uch.sfin.pri ponech.parapr:ot.ch.s anst.	5o21a.0	Reviz.ureteroenter.anast.kontin.črev.rzv. vyúst.na kožu:o.ch.
5n422.02	Tubul.rs.koneč.s uch.sfin.ponech.parapr:ot.ch.s entrst.a sl.uz	5o21a.4	Reviz.ureteroenter.anast.kontin.črev.rzv. vyúst.na kožu:lsk.
5n422.21	Tubul.res.konečn.s uch.sfin.pri ponech.parapr:lsk.s anst.	5o21a.x	Reviz.ureteroenter.anast.kontin.črev.rezerv.vyúst.na kožu:ost
5n422.22	Tubul.res.konečn.s uch.sfin.pri ponech.parapr:lsk.s enetrst.	5o21b.0	Kut.der.moču s čr.rez.(kont.st.):apendikostómiou:otv.
5n422.7	Tubul.res.konečn.s uch.sfin.pri ponech.parapr:peranál.	5o21b.4	Kut.der.moču s čr.rez.(kont.st.):apendikostómiou:lsk.
5n422.x	Tubul.res.koneč.s uch.sfin.pri ponech.parapr:ost.	5o21b.x	Kut.der.moču s čr.rez.(kont.st.):apendikostómiou:ostatné
5n423.01	Pred.res.konečníka pri uchovaní sfinkteru:otv.ch.s anst.	5o21c.0	Kut.der.moču s čr.rez.(kont.st.):detubuliz.segm.TČ:otv.chir.

5021c.4	Kut.der.moču s čr.rez.(kont.st.):detubuliz.segm.TČ:lsk.	50315.x	Eviscerácia malej panvy u muža:ostatné
5021c.x	Kut.der.moču s čr.rez.(kont.st.):detubuliz.segm.TČ:ostatné	5031c.0	Rad.cystektómia bez uretrekt.,šetr.nerv.ciev.zv.,žena:otv.ch.
5021x.0	Kont.črev.rezer.vyúst.na k.[kontin.stóm].iné:otv.ch.	5031c.4	Rad.cystektómia bez uretrekt.,šetr.nerv.ciev.zv.,žena:lsk.
5021x.4	Kont.čr.rezer.vyúst.na kožu[kont.st].iné:lsk.	5031c.x	Rad.cystektómia bez uretrektómie,šetr.nerv.ciev.zv.,žena:ost.
5021x.x	Kont.čr.rezer.vyúst.na k.[kont.st].iné:ostatné	5031x.0	Iná cystektómia:otv.chir.
50220.0	Inkont.ureteroileokutaneost.[ileál.konduit]:otv.ch	5031x.4	Iná cystektómia:lsk.
50220.4	Inkont.ureteroileokutaneost.[ileál.konduit]:lsk.	5031x.x	Iná cystektómia:ostatné
50220.x	Inkont.ureteroileokutaneost.[ileál.konduit]:ostatné	50321.0	Parc.res.moč.mech.s 1-str.neoimpl.močovodu:otv.chir.
50221.0	Inkont.ureterokolokutaneost.[kolon/sigma kond]:otv.ch.	50321.4	Parc.res.moč.mech.s 1-str.neoimplantáciou močovodu:lsk.
50221.4	Inkont.ureterokolokutaneost.[kolon/sigma kond]:lsk.	50321.x	Parc.res.moč.mech.s 1-str.neoimplantáciou močovodu:ost.
50221.x	Inkont.ureterokolokutaneost.[kolon/sigma kond]:ost.	50322.0	Parc.res.moč.mech.s obojstr.implant.močovodov:otv.chir.
50222.0	Revízia inkontinentnej stómie:otvor.chir.	50322.4	Parc.res.moč.mech.s obojstr.impl.močovodov:lsk.
50222.4	Revízia inkontinentnej stómie:lsk.	50322.x	Parc.res.moč.mech.s obojstr.impl.močovodov:ost.
50222.x	Revízia inkontinentnej stómie:ostatné	50323.0	Supratrigon.res.moč.mech.bez neoimpl.močovod:otv.ch.
50223.0	Reviz.ureteroenterál.anastomózy inkontinent.stómie:otv.ch.	50323.4	Supratrigon.res.moč.mech.bez neoimpl.močovod:lsk.
50223.4	Reviz.ureteroenterál.anastomózy inkontinent.stómie:lsk.	50323.x	Supratrigon.res.moč.mech.bez neoimpl.močovod:ost.
50223.x	Reviz.ureteroenterál.anastomózy inkontinent.stómie:ost.	50324.0	Supratrigon.res.moč.mech.s 1-str.neoimpl.močov:otv.ch
50224.0	Reviz.črevného interponátu inkontinentnej stómie:otv.ch.	50324.4	Supratrigon.res.moč.mech.s 1-str.neoimpl.močov:lsk.
50224.4	Reviz.črevného interponátu inkontinentnej stómie:lsk.	50324.x	Supratrigon.res.moč.mech.s 1-str.neoimpl.močov:ost.
50224.x	Reviz.črevného interponátu inkontinentnej stómie:ostatné	50325.0	Supratrigon.res.moč.m.s obojstr.neoimpl.močov:otv.ch
50225.0	Konv.i.supravez.deriv.moču na deriv.s čr.interponát:o.ch	50325.4	Supratrigon.res.moč.mech.s obojstr.neoimpl.močov:lsk.
50225.4	Konv.i.supravez.deriv.moču na deriv.s čr.interponát:lsk	50325.x	Supratrigon.res.moč.m.s obojstr.neoimpl.močov:ost.
50225.x	Konv.i.supravez.deriv.moču na deriv.s čr.interponát:ost.	50326.0	Subtot.res.moč.mech.s 1-str.neoimpl.močovodu:otv.ch
5022x.0	Kut.der.moču s pou.črev.interp:inkontin.stómia:iná:otv.ch.	50326.4	Subtot.res.moč.m.s 1-str.neoimpl.močovodu:lsk.
5022x.4	Kutátna deriv.moču s pou.čr.interpon:ink.stómia:iná:lsk.	50326.x	Subtotál.res.moč.m.s 1-str.neoimpl.močovodu:ost.
5022x.x	Kut.derivácia moču s pou.črev.interpon:ink.stómia:iná:ost.	50327.0	Subtot.res.moč.m.s obojstr.neoimpl.močov:otv.ch
50280.0	Ureterosigmoideost. bez antireflux.ureteroenteroanast.	50327.4	Subtot.res.moč.mech.s obojstr.neoimpl.močov:lsk.
50280.1	Ureterosigmoideost.s antireflux.ureteroenteroanast.	50327.x	Subtotál.res.moč.m.s obojstr.neoimpl.močov:ost.
50281.0	Vyúst.močovodov do hrub.čreva:otv.ch	50330.0	Vytv.rezervoáru moč.mechúra s použ.ilea:otv.chir.
50281.4	Vyústenie močovodov do hrub.čreva:lsk.	50330.4	Vytv.rezervoáru moč.mechúra s použ.ilea:lsk.
50282.0	Uretereileostómia s vytvor.rezervoáru z tenk.čr:otv.chir	50330.x	Vytv.rezervoáru moč.mechúra s použ.ilea:ost.
50282.4	Uretereileostómia s vytvor.rezervoáru z tenk.čr:lsk.	50331.0	Vytv.rezervoáru moč.mech.s použ.hr.čreva:otv.chir.
50283	Konverzia inej.s-vez.der.moču na vnút.der.prostr.čreva	50331.4	Vytv.rezervoáru moč.mech.s použ.hr.čreva:lsk.
50284	Revízia ureteroenterálnej anastomózy	50331.x	Vytv.rezervoáru moč.mech.s použ.hr.čreva:ost.
50311.0	Jednoduchá cystektómia u muža:otv.chir.	50332.0	Vytv.rezervoáru moč.mech.s použitím ileocéka:otv.chir.
50311.4	Jednoduchá cystektómia u muža:lsk.	50332.4	Vytv.rezervoáru moč.mech.s použitím ileocéka:lsk.
50311.x	Jednoduchá cystektómia u muža:ostatné	50332.x	Vytv.rezervoáru moč.mech.s použitím ileocéka:iné
50312.0	Radik.cystektómia u muža bez uretrektóm:otv.chir	50333.0	Vytv.rezervoáru moč.mech.s použ.žalúdka:otv.chir.
50312.4	Radikálna cystektómia u muža bez uretrektómie:lsk.	50333.4	Vytv.rezervoáru moč.mech.s použ.žalúdka:lsk.
50312.x	Radik.cystektómia u muža bez uretrektómie:ost.	50333.x	Vytv.rezervoáru moč.mech.s použ.žalúdka,ost.
50313.0	Rad.cystekt.b.uretrek,šetr.nerv.ciev.zv,zach.pot.muža:o.chir	50334	Náhrada močového mechúra ortotopická
50313.4	Rad.cystekt.b.uretrek,šetr.nerv.ciev.zv,zach.pot.,muž:lsk.	50335.0	Konv.inej supra-vez.der.na náhr.rezerv.moč.mech:otv.chir.
50313.x	Rad.cystekt.b.uretrek,šetr.nerv.ciev.zv,zach.pot.,muž:ost.	50335.4	Konv.inej supra-vez.der.na náhr.rezerv.moč.mech:lsk.
50314.0	Rad.cystektómia s uretrektómiou,muž:otv.chir.	50335.x	Konv.inej supra-vez.der.na náhr.rezerv.moč.mech:ost.
50314.4	Rad.cystektómia s uretrektómiou,muž:lsk.	5033x.0	Iná náhrada močového mechúra:otv.chir.
50314.x	Rad.cystektómia s uretrektómiou,muž:ost.	5033x.4	Iná náhrada močového mechúra:lsk.
50315.0	Eviscerácia malej panvy u muža:otv.chir.	5033x.x	Iná náhrada močového mechúra:iné
50315.4	Eviscerácia malej panvy u muža:lsk.		

Výkon M04-2

Pozri stranu 396.

ADRG M38**Komplikovaná konštelácia s operačným výkonom pri ochoreniach a poruchách mužských pohlavných orgánov**

Komplikujúce konštelácie II a min. 1 výk. v tabuľke M38-1

DRG M38Z**Komplikovaná konštelácia s operačným výkonom pri ochoreniach a poruchách mužských pohlavných orgánov****Výkon M38-1**

12m11.0↔	Perkut.(ihl.)biopsia lymf.uzlín krku	12m11.5↔	Perkut.(ihl.)biopsia iliakálnych lymf.uzlín
12m11.1↔	Perkut.(ihl.)biopsia suprakl.lymf.uzlín(Virchow u)	12m11.6↔	Perkut.(ihl.)biopsia lymf.uzlín panvy
12m11.2↔	Perkut.(ihl.)biopsia axilárnych lymf.uzlín	12m11.7↔	Perkut.(ihl.)biopsia inguinál.lymf.uzlín
12m11.3	Perkut.(ihl.)biopsia mediastinál.lymf.uzlín	12m1x↔	Perkut.(ihl.)biops.lymf.u.slez.a týmusu,ostatné
12m11.4	Perkut.(ihl.)biopsia paraaortál.lymf.uzlín	12m21.0↔	Perk.(ihl.)biopsia LU krku s použ.zobr.met.

12m21.1↔	Perk.(ihl.)biopsia suprakl.LU(Virchow u.)s použ.zobr.met.	5a311.25	Odstrán.viac stimul.subarachnoideál.elektrod
12m21.2↔	Perk.(ihl.)biopsia axilár.LU s použ.zobr.met.	5a311.31	Revízia 1 perkut.stimul.epidurál.elektrody
12m21.3	Perk.(ihl.)biopsia mediastin.LU s použ.zobr.met.	5a311.32	Revízia viac perkut.stimul.epidurál.elektód
12m21.4	Perk.(ihl.)biopsia paraaortál.LU s použ.zobr.met.	5a311.33	Revízia 1 chir.stimul.epidurál.elektrody
12m21.5↔	Perk.(ihl.)biopsia iliakál.LU s použ.zobr.met.	5a311.34	Revízia viac chir.stimul.epidurál.elektrod
12m21.6↔	Perk.(ihl.)biopsia LU panvy s použ.zobr.met.	5a311.35	Revízia 1 stimul.subarachnoid.elektrody
12m21.7↔	Perk.(ihl.)biopsia inguin.LU s použ.zobr.met.	5a311.36	Revízia viac stimul.subarachnoid.elektrod
12m2x↔	Perk.(ihl.)biops.LU,slez.týmusu zobr.met.,ostatné	5a311.40	Impl./vým.neurost.epid.stim.mie:impl/vým.elek.,1-k.p.i.sy b.d
12o01.2	Transuretrálna biopsia močového mechúra	5a311.41	Imp./vým.neurost.epid.st.mie:impl./vým.elek.,viac-k p.i.sy b.d
12t10.4	Perkutátna (ihlová) biopsia chrbtice	5a311.42	Imp/vým.neurost.epid.st.mie:impl./vým.elek.,viac-k p.i.sy.dob
12t20.4	Biopsia bez inciz.s použ.zobr.metód v obl.chrbtice	5a311.50	Vým.neurost.epid.st.mie.bez potr.výmeny elek.,1-k.p.i.sy b.d
13a10.7	Biops.s incíziou klenby lebky s trepanáciou lebkových kostí	5a311.51	Vým.neurost.epid.st.mie.bez potr.vým.elekt.,viac-k p.i.sy b.d
13a10.8	Biops.s incí.lebeč. bázy s trepanáciou lebkových kostí	5a311.52	Vým.neurost.epid.st.mie.bez potr.vým.elek,viac-k p.i.sy.dob.
13a10.9	Biops.s incí.tvár.časti lebky s trepanáciou lebkových kostí	5a311.6	Impl./vým.neurost.stim.pred.kor.miechy s im/vým.subara.el.
13m10.0↔	Biopsia s incíziou cervikál.lymfatických uzlín	5a311.7	Výmena neurost stim.pred.kor.miechy bez /vým.subarach.el.
13m10.1↔	Biopsia s incíziou supraklavikul.lymfatických uzlín	5a311.8	Reviz.imp.neurost.epidurál.stim.mie.a stim.pred.koreň.mie
13m10.2↔	Biopsia s incíziou axilár.lymfatických uzlín	5a311.9	Odstr.imp.neurost.epid.st.mie.a stim.pred.kor.miechy
13m10.3	Biopsia s incíziou mediastinál.lymfatických uzlín	5a311.x	Iné operácie na mieche a miechových štruktúrach
13m10.4	Biopsia s incíziou paraaortál.lymfatických uzlín	5a500	Impl.elektron.stimulátora n.vagus pri lieč.epilepsie
13m10.5↔	Biopsia s incíziou iliakál.lymfatických uzlín	5a508	Impl.neurostim.zar.pri dysfunkcii dol.moč.ciest
13m10.6↔	Biopsia s incíziou inguinál.lymfatických uzlín	5a50t.00	Impl/vým.neurost.PNS impl/vým.el:1-kanál.plne impl.nedobj
13m10.7↔	Biopsia s incíziou lymfatických uzlín panvy	5a50t.01	Impl/vým.neurost.PNS s impl./vým.el:viac-k.plne impl.nedob.
13m10.x↔	Biopsia s incíziou ostatných lymfatických uzlín	5a50t.02	Impl./vým.neurost.PNS s impl./vým.el:viac-k.plne impl.dobj.
13n00.0	Biopsia s incíziou pečene s excíziou	5a50t.03	Impl./vým.neurost.PNS s impl./vým.el:vág.nervostim.sy
13n00.1	Ihlová biopsia s incíziou pečene	5a50t.04	Impl/vým.neurost.PNS impl/vým.el:vág.n.-stim.srd.b.um.sn.v PK
13n09.2	Biopsia s incíziou mezenteria	5a50t.05	Impl/vým.neurost.PNS impl/vým.el:vág.n.-stim.srd.s.um.sn.v PK
13n09.3	Biopsia s incíziou omenta	5a50t.06	Impl/vým.neurost.PNS s impl./vým.el:aktivácia baroreceptora
13n09.4	Biopsia s incíziou peritonea	5a50t.10	Vým.neurost.PNS bez vým.elekt.:1-kanál.plne impl.nedobj.
13n09.5	Biopsia s incíziou retroperitoneálneho tkaniva	5a50t.11	Vým.neurost.PNS bez vým.el:viac-kanál.plne impl.nedob.
13n09.x	Biopsia s incíziou ostat.org. tráviaceho systému	5a50t.12	Vým.neurost.PNS bez vým.el:viac-kanál.sy.dobj.
13o00.1↔	Biopsia s incíziou perireálneho tkaniva	5a50t.13	Vým.neurost.PNS bez vým.el:vágový nervostim.sy.
13o00.5↔	Biopsia s incíziou periureterálneho tkaniva	5a50t.14	Vým.neurost.PNS b.vým.el:vág.n.stim.s.srdc.b.vým.sním.v PK
13o00.6	Biopsia s incíziou močového mechúra	5a50t.15	Vým.neurost.PNS b.vým.el:vág.n.stim.s.srdc.s.vým.sním.v PK
13o00.7	Biopsia s incíziou perivezikálneho tkaniva	5a50t.16	Vým.neurost.PNS bez vým.el.:sy.aktivácie baroreceptora
13o00.x	Biopsia s incíziou ostat.orgánov močovopohl.systému	5a50t.e	Implantácia periférnej neuroprotezy
13p00.0	Biopsia s incíziou prostaty	5a50t.f0	Impl/výmena neurostimul.elekt.pre syst.aktiv.baroreceptora
13p00.1	Biopsia s incíziou periprostatického tkaniva	5a50t.f1	Reviz.neurostimul.elekt.pre systém aktiv.baroreceptora
13p01.0	Biopsia s incíziou glans penis	5j514.0	Otvorená chirurgická mediastinálna lymfadenektómia
13p01.1	Biopsia s incíziou tela penisu	5j514.1	Endoskopická mediastinálna lymfadenektómia
13p02.0↔	Biopsia s incíziou semenníkov	5j902	Retorakotómia,resternotómia,roeporácia v torakochirurgii
13p02.3↔	Biopsia s incíziou vesiculae seminalis	5m120.0	Disekcia retroperitoneálnych LU:lpt.
13t20.0	Biopsia s inciz.skapuly, klavikuly, costae, sterna	5m120.3	Disekcia retroperitoneálnych LU:lsk.
13t20.1↔	Biopsia s incíziou humeru	5m121	Bloková disekcia inguinálnych LU:lpt.
13t20.2↔	Biopsia s incíziou radia a ulny	5m130	Exstirpácia viacerých LU z toho istého miesta
13t20.3↔	Biopsia s inciz.karpál., MTC a falangeál.kostí ruky	5m131	Selektívna disekcia cervikálnych LU jednostranne
13t20.4	Biopsia s incíziou chrbtice	5m132	Bloková disekcia supraklavikulárných LU jednostranne
13t20.5	Biopsia s incíziou panvy	5m136.0	Disekcia supramezokolických lymfatických uzlín:laparot.
13t20.6↔	Biopsia s incíziou femuru a pately	5m136.3	Disekcia supramezokolických lymfatických uzlín:laparos.
13t20.7↔	Biopsia s incíziou tibie a fibuly	5m137.0	Disekcia inframezokolických lymfatických uzlín:laparot.
13t20.8↔	Biopsia s inciz. tarzál., MTT a falangeál.kostí nohy	5m137.3	Disekcia inframezokolických lymfatických uzlín:laparos.
5a19t	Stereotaktická implantácia rádioaktívneho izotopu	5m138.0	Disekcia iliakálnych lymfatických uzlín:laparot.
5a302	Iné protibolestivé operačné výkony na mieche	5m138.3	Disekcia iliakálnych lymfatických uzlín:laparos.
5a30f	Impl.liiek.pumpy na intratekál.aplik.liečiva do miech.kanála	5m139	Disekcia inguinálnych LU (príp.ilioinguinálna disekcia)
5a310.10	Impl.liiek.pumpy intrat/epidurál.pod.liiek:l.pum.s konš.priet.	5m13c	Bloková disekcia iných lymfatických uzlín
5a310.11	Impl.liiek.pump.intratek/epidurál.pod.liiek:progr.liiek.pumpa	5m13d.0	Paraaortálna lymfadenektómia:laparot.
5a310.1x	Impl.liiek.pumpy a intratek./epidurál.podávanie liek:ost.	5m13d.3	Paraaortálna lymfadenektómia:laparos.
5a310.2	Vytvorenie podkožného rezervoára	5m13d.8	Paraaortálna lymfadenektómia:roboticky
5a311.00	Impl.1 dočas.stimul.epidurál.elektrody na testovanie	5m13e.0	Pelvicá lymfadenektómia:laparotomicky
5a311.01	Impl.viac dočas.stimul.epidurál.elektrod na testovanie	5m13e.3	Pelvicá lymfadenektómia:laparoskopicky
5a311.02	Impl./vým.1 perkut.epidurál.elekt.na trv.stimul.miechy	5m13e.8	Pelvicá lymfadenektómia:roboticky
5a311.03	Impl./vým.viac perkut.epidur.elekt. na trv.stimul.miechy	5n230.0	Segmentárna resekcia duodena:lpt.
5a311.04	Impl./vým.1 chir.epidurál.elekt.na trv.stimul.miechy	5n230.2	Segmentárna resekcia duodena:lsk.
5a311.05	Impl./vým.viac chir.epidurál.elekt.na trv.stimul.miechy	5n230.4	Segmentárna resekcia duodena:konv.lsk.-lpt.
5a311.06	Imp.multif.elek.do epid./subarachn.pr.perkut.pulz.rádiofr.oš.	5n231.0	Segmentárna resekcia jejunu:lpt.
5a311.1	Impl./vým.subarachn.elekt.na stimul.pred.koreňov miechy	5n231.2	Segmentárna resekcia jejunu:lsk.
5a311.20	Odstránie 1 perkut.stimulač.epidurál.elektrody	5n231.4	Segmentárna resekcia jejunu:konv.lsk.-lpt.
5a311.21	Odstrán.viac perkut.stimul.epidurál.elektrod	5n232.0	Segmentárna resekcia ilea:lpt.
5a311.22	Odstrán.1 chir.stimul.epidurál.elektrody	5n232.2	Segmentárna resekcia ilea:lsk.
5a311.23	Odstrán.viac chir.stimul.epidurál.elektrod	5n232.4	Segmentárna resekcia ilea:konv.lsk.-lpt.
5a311.24	Odstrán.1 stimul.subarachnoideál.elektrody	5n233.0	Viacnásob.segmentárna resekcia tenk.čr:lpt.

5n233.2	Viacnásob.segmentárna resekcia tenk.čr.:lsk.	5n247.x	Parc.res.colon sigmoideum:ost.
5n233.4	Viacnásob.segmentár.resekcia tenk.čr.:konver.lsk.-lpt.	5n248.01	Res.viac.sused.č.hr.čr[subst.res.hr.č.]:lpt.s anast.
5n234.0	Parciálna resekcia duodena:lpt.	5n248.02	Res.viac.sused.č.hr.čr[subst.res.hr.č.]:lpt.s enterost.sl.u.
5n234.2	Parciálna resekcia duodena:lsk.	5n248.03	Res.viac.sused.č.hr.čr[subst.res.hr.č.]:lpt.s 2 enterost.
5n234.4	Parciálna resekcia duodena:konv.lsk.-lpt.	5n248.04	Res.viac.sused.č.hr.čr[subst.res.hr.č.]:lpt.s anast.a an.praet.
5n235.0	Parciálna resekcia jejuna:lpt.	5n248.21	Res.viac.sused.č.hr.čr[subst.res.hr.č.]:lsk.s anast.
5n235.2	Parciálna resekcia jejuna:lsk.	5n248.25	Res.viac.sused.č.hr.čr[subst.res.hr.č.]:lsk.s enterost.
5n235.4	Parciálna resekcia jejuna:konv.lsk.-lpt.	5n248.4	Res.viac.sused.č.hr.čr[subst.res.hr.č.]:konv.lsk.-lpt.
5n236.0	Parciálna resekcia ilea:lpt.	5n248.x	Res.viac.sused.č.hr.čr[subst.res.hr.č.]:ost.
5n236.2	Parciálna resekcia ilea:lsk.	5n24x.01	Iná parc.res.hr.čreva:lparot.s anast.
5n236.4	Parciálna resekcia ilea:konv.lsk.-lpt.	5n24x.02	Iná parc.res.hr.čreva:lpt.s enterostóm.a slep.uz.
5n238	Res.tenk.čr.,odstr.transplantátu použitého z tenk.čr.	5n24x.03	Iná parc.res.hr.čreva:lparot.s 2 enterost.
5n240.01	Parciál.segment.resekcia hr.čr:laparotomicky s anast.	5n24x.04	Iná parciál.resekcia hr.čreva:lparot.s anast.a an.praet.
5n240.02	Parc.segm.res.hr.čr:lparotom.s enterostóm.a slep.uzav	5n24x.21	Iná parc.res.hr.čreva:lsk.s anast.
5n240.03	Parc.segm.res.hr.čr:lparotom.s 2 enterostóm.	5n24x.25	Iná parc.res.hr.čreva:lsk.s enterost.
5n240.04	Parc.segm.res.hr.čr:lparotom.s anast.a an.praet.natur	5n24x.4	Iná parc.res.hr.čreva:konv.lsk.-lpt.
5n240.21	Parciál.segment.res.hr.čreva:lparoskop.s anast.	5n24x.x	Iná parciál.resekcia hrubého čreva:ost.
5n240.25	Parciál.segment.res.hr.čreva:lsk.s enterostóm.	5n250.02	Tot.kolektómia:otv.chir.s ileorek.anast.a rz.(Pouch)
5n240.4	Parciál.segment.res.hr.čreva:konverzia lsk.-lpt.	5n250.03	Tot.kolektómia:otv.chir.s ileorek.anast.bez rz.(Pouch)
5n240.x	Parciál.segment.res.hr.čreva:ostatné	5n250.04	Tot.kolektómia:otv.chir.s ileoanál.anast.a rz.(Pouch)
5n241.01	Parc.mnohopočet.segm.res.hr.čr:lparotom.s anast.	5n250.05	Tot.kolektómia:otv.chir.s ileoanál.anast.bez rz.(Pouch)
5n241.02	Parc.mnohopočet.segm.res.hr.čr:lpt.s enterostóm.a slep.uz.	5n250.08	Tot.kolektómia:otv.ch.s ileostómiu
5n241.03	Parc.mnohopočet.segm.res.hr.čr:lpt.s 2 enterostóm.	5n250.26	Tot.kolektómia:lsk.s anast.a rezervoárom(Pouch)
5n241.04	Parc.mnohopočet.segm.res.hr.čr:lpt.s anast.a an.praet.	5n250.27	Tot.kolektómia:lsk.s anast.bez rezervoáru (Pouch)
5n241.21	Parc.mnohopočet.segm.res.hr.čr:lparosk.s anast.	5n250.28	Tot.kolektómia:laparoskopicky s ileostómiu
5n241.25	Parc.mnohopočet.segm.res.hr.čr:lparosk.s enterost.	5n250.4	Tot.kolektómia:konverzia lsk.-lpt.
5n241.4	Parc.mnohopočet.segm.res.hr.čr:konv.lsk.-lpt.	5n250.x	Tot.kolektómia:ostatné
5n241.x	Parc.mnohopočetná segmentárna resekcia hr.č:ostatné	5n251.02	Tot.proktokolektómia:otv.chir.s ileorek.anst.a rz.(Pouch)
5n242.01	Parc.ileocek.res.hr.čr:lparotom.s anast.	5n251.03	Tot.proktokolekt.:otv.chir.s ileorek.anst.bez rz.(Pouch)
5n242.02	Parc.ileocek.res.hr.čr:lpt.s enterostóm.a slep.uz.	5n251.04	Tot.proktokolektómia:otv.chir.s ileoanál.anst.a rz.(Pouch)
5n242.03	Parc.ileocek.res.hr.čr:lpt.s 2 enterostóm.	5n251.05	Tot.kolektómia:otv.chir.s ileoanál.anst.bez rz.(Pouch)
5n242.04	Parc.ileocek.res.hr.čr:lpt.s anast.a an.praet.	5n251.08	Tot.proktokolektómia:otv.ch.s ileostómiu
5n242.21	Parc.ileocekál.res.hr.čreva:lparosk.s anast.	5n251.26	Tot.proktokolektómia:lsk.s anast.a rezervoárom(Pouch)
5n242.25	Parc.ileocekál.res.hr.čreva:lparosk.s enterost.	5n251.27	Tot.proktokolekt.:lsk.s anast.bez rezervoáru (Pouch)
5n242.4	Parc.ileocekál.res.hr.čreva:konv.lsk.-lpt.	5n251.28	Tot.proktokolektómia:lparosk.s ileostómiu
5n242.x	Parc.ileocekál.resekcia.hr.čreva:ostatné	5n251.4	Tot.proktokolektómia:konverzia lsk.-lpt.
5n243.0	Parciálna resekcia caeca:lpt.	5n251.x	Tot.proktokolektómia:ost.
5n243.2	Parciálna resekcia caeca:lsk.	5n252.02	T.kolekt.s proktomusekt:o.ch.s ilrekt.anast.a rezerv.(Pouch)
5n243.4	Parciálna resekcia caeca:konv.lsk.-lpt.	5n252.03	T.kolekt.s proktomusekt:o.ch.s ilrek.anast.b.rez(Pouch)
5n244.01	Pravostr.hemikolektómia:lparotom.s anast.	5n252.04	T.kolekt.s proktomusekt:o.ch.s ilan.anst.a rez.(Pouch)
5n244.02	Pravostr.hemikolektómia:lpt.s enterostóm.a slep.uz.	5n252.05	T.kolekt.s proktomusekt:o.ch.s ilanal.anst.b.rez.(Pouch)
5n244.03	Pravostr.hemikolektómia:lpt.s 2 enterostóm.	5n252.08	Tot.kolektómia s proktomukosektómiu:otv.ch.s ileostómiu
5n244.04	Pravostr.hemikolektómia:lpt.s anast.a an.praet.	5n252.26	Tot.kolekt.s proktomukosekt:lsk.s anast.a rezerv.(Pouch)
5n244.21	Pravostr.hemikolektómia:lsk.s anast.	5n252.27	Tot.kolekt.s proktomukosekt:lsk.s anast.bez rz.(Pouch)
5n244.25	Pravostr.hemikolektómia:lsk.s enterostómiu	5n252.28	Tot.kolektómia s proktomukosekt:lsk.s ileostómiu
5n244.4	Pravostr.hemikolektómia:konv.lsk.-lpt.	5n252.4	Tot.kolektómia s proktomukosektómiu:konver.lsk.-lpt.
5n244.x	Pravostr.hemikolektómia:ost.	5n252.x	Tot.kolektómia s proktomukosektómiu:ost.
5n245.01	Parciál.res.colon transversum:lparotom.s anast.	5n25x.02	Iná tot.kolekt.a proktokolekt:otv.ch.s ileorek.anast.a rezerv.
5n245.02	Parciál.res.colon transversum:lpt.s enterostóm.a slep.uz.	5n25x.03	Iná tot.kolekt.a proktokolekt:otv.ch.s ileor.anast.bez rezerv.
5n245.03	Parciál.res.colon transversum:lpt.s 2 enterostóm.	5n25x.04	Iná tot.kolekt.a proktokolekt:otv.ch.s ileoan.anast.a s rezerv
5n245.04	Parciál.res.colon transversum:lpt.s anast.a an.praet.	5n25x.05	Iná tot.kolekt.a proktokolekt:otv.ch.s ileoan.anast.bez rezerv
5n245.21	Parciál.res.colon transversum:lsk.s anast.	5n25x.06	Iná tot.kolektómia a proktokolektómia:otv.ch.s ileostómiu
5n245.25	Parciál.res.colon transversum:lsk.s enterostómiu	5n25x.28	Iná tot.kolekt.a proktokolekt:lsk.s anast.a rezerv.
5n245.4	Parciál.res.colon transversum:konv.lsk.-lpt.	5n25x.27	Iná tot.kolekt.a proktokolekt:lsk.s anast.bez rezerv.
5n245.x	Parciál.resekcia colon transversum:ost.	5n25x.28	Iná tot.kolekt.a proktokolekt:lsk.s ileost
5n246.01	Ľavostr.hemikolektómia:lparotom.s anast.	5n25x.4	Iná tot.kolektómia a proktokolektómia:konver.lsk.-lpt.
5n246.02	Ľavostr.hemikolektómia:lpt.s enterostóm.a slep.uz.	5n25x.x	Iná tot.kolektómia a proktokolektómia:ost.
5n246.03	Ľavostr.hemikolektómia:lpt.s 2 enterostóm.	5n260.01	Rozš.dx hemikolekt.s odstr.sused.org:otv.ch.s anast.
5n246.04	Ľavostr.hemikolektómia:lpt.s anast.a an.praet.	5n260.02	Rozš.dx hmkllt.s ods.sused.org:otv.ch.s eneterost.a sl.u.
5n246.21	Ľavostr.hemikolektómia:lsk.s anast.	5n260.03	Rozš.dx hmkllt.s ods.sused.org:otv.ch.s 2 eneterost.
5n246.25	Ľavostr.hemikolektómia:lsk.s enterostómiu	5n260.04	Rozš.dx hmkllt.s ods.sused.org:otv.ch.s anst.An.praet
5n246.4	Ľavostr.hemikolektómia:konv.lsk.-lpt.	5n260.20	Rozš.dx hemikolekt.s odstr.sused.org:lsk.bez anast.
5n246.x	Ľavostr.hemikolektómia:ost.	5n260.21	Rozš.dx hemikolektómia s ods.sused.org:lsk.s anast.
5n247.01	Parc.res.colon sigmoideum:lparotom.s anast.	5n260.4	Rozš.dx hmkllt.s odstr.sused.org:konver.lsk.-lpt.
5n247.02	Parc.res.colon sigmoideum:lpt.s enterostóm.a slep.uz.	5n260.x	Rozš.dx hemikolektómia s odstr.sused.org:anov:ost.
5n247.03	Parc.res.colon sigmoideum:lpt.s 2 enterostóm.	5n261.01	Rozš.sin.hemikolektómia s odstr.sused.org:o.ch.s anast.
5n247.04	Parc.res.colon sigmoideum:lpt.s anast.a an.praet.	5n261.02	Rozš.sin.hmkllt.s odstr.sused.org:o.ch.s eneterost.sl.u.
5n247.21	Parc.res.colon sigmoideum:lsk.s anast.	5n261.03	Rozš.sin.hmkllt.s odstr.sused.org:o.ch.s 2 eneterost
5n247.25	Parc.res.colon sigmoideum:lsk.s enterostómiu	5n261.04	Rozš.sin.hemikolekt.s odstr.sused.org:o.ch.s anas.An.praet.
5n247.4	Parc.res.colon sigmoideum:konv.lsk.-lpt.	5n261.20	Rozš.sin.hemikolektómia s odstr.sused.org:lsk.bez anst.

5n261.21	Rozš.sin.hmklkt s odstr.sused.org.:lsk.s anst.	5n314.2	Vytv.termin.sigmoideostómie ako samost.v:lsk.
5n261.4	Rozš.sin.hmklkt s odstr.sused.org.:zm.lsk.-lpt.	5n314.4	Vytv.termin.sigmoideostómie ako sam.v:konv.lsk.-lpt
5n261.x	Rozš.sin.hemikolektómia s odstr.sused.org.:ost.	5n315.0	Vytv.termin.ileostómie ako samost.v:lpt.
5n262.01	Rozš.subt.resekcia hr.čreva s odstr.sused.org.:o.ch.s anst.	5n315.2	Vytv.termin.ileostómie ako samost.v:lsk.
5n262.02	Rozš.subt.res.hr.čr.s odstr.sused.org:o.ch.s enterost.sl.uz.	5n315.4	Vytv.terminál.ileostómie ako sam.v:konv.lsk.-lpt.
5n262.03	Rozš.subtot.res.hr.čreva s odstr.sused.org:o.ch.s 2 enterost	5n31x.0	Vytvorenie terminálnej enterostómie ako samost.v:ost.lpt.
5n262.04	Rozš.subt.res.hr.čr.s odstr.sused.org:o.ch.s anas.An.praet.	5n31x.2	Vytvorenie terminálnej enterostómie ako samost.v:ost.lsk.
5n262.20	Rozš.subt.res.s hr.čreva s odstr.sused.org.:lsk.bez anastom.	5n31x.4	Vytv.terminál.enterostómie-sam.v:ost.konver.lsk.-lpt.
5n262.21	Rozš.subt.resekcia hr.čr.s odstr.sused.org.:lsk.s anast.	5n34a.0	Longitudinálne predĺženie čreva podľa Bianchiho
5n262.4	Rozš.subtot.res.hr.čreva s odstr.sused.org.:konver.lsk.-lpt.	5n420.01	Pred.manžet.[segm]res.konečn.s uch.sfin:o.ch.s anast.
5n262.x	Rozš.subtot.resekcia hr.čreva s odstr.sused.org.:ost.	5n420.02	Pred.manžet.[segm]res.konečn.s uch.sfin:o.ch.s enterst.a sl.uz
5n263.01	Rozšír.kolektómia s odstr.sused.org:otv.ch.s anast.	5n420.21	Pred.manžet.[segm]res.konečn.s uch.sfin:lsk.s anst.
5n263.02	Rozšír.kolektómia s odstr.sused.org:o.ch.s enterost,sl.uzav.	5n420.22	Pred.manžet.res.[seg]konečn.s uch.sfin:lsk.s eneterst.,sl.uz
5n263.03	Rozšír.kolektómia s odstr.sused.org:o.ch.s 2 enterost.	5n420.x	Pred.manžet.[segm]res.konečn.s uch.sfin:lsk.ost.
5n263.04	Rozšír.kolektómia s odstr.sused.org:o.ch.s anast.An.praet.	5n421.01	Zad.manžet.[segm]res.konečn.s uch.sfin:otv.ch.s anast.
5n263.20	Rozšír.kolektómia s odstr.sused.org:lsk.bez anastom.	5n421.02	Zad.manž.[seg]res.konečn.s uch.sfin:o.ch.s enterst.a sl.uz
5n263.21	Rozšír.kolektómia s odstr.sused.org:lsk.s anast.	5n421.x	Zad.manžet.[seg]rs.konečn.s uch.sfin:otv.ch.s anst.
5n263.4	Rozšír.kolektómia s odstr.sused.org:konver.lsk.-lpt.	5n422.01	Tubul.rs.konečn.s uch.sfin.pri ponech.parapr:ot.ch.s anst.
5n263.x	Rozšír.kolektómia s odstr.sused.org:ost.	5n422.02	Tubul.rs.konečn.s uch.sfin.ponech.parapr:ot.ch.s entrst.a sl.u
5n264.01	Rozš.proktokolektómia s odstr.sus.org:o.ch.s anst.	5n422.21	Tubul.res.konečn.s uch.sfin.pri ponech.parapr:lsk.s anst.
5n264.02	Rozš.proktokolektómia s odstr.sus.org:o.ch.s enterost.sl.u	5n422.22	Tubul.res.konečn.s uch.sfin.pri ponech.parapr:lsk.s enetrst.
5n264.03	Rozš.proktokolektómia s odstr.sus.org:o.ch.s 2 enterostóm.	5n422.7	Tubul.res.konečn.s uch.sfin.pri ponech.parapr:peranál.
5n264.04	Rozš.proktokolektómia s odstr.sus.org:o.ch.s anst.An.praet.	5n422.x	Tubul.res.konečn.s uch.sfin.pri ponech.parapr:ost.
5n264.20	Rozš.proktokolektómia s odstr.sused.org:lsk.bez anst.	5n423.01	Pred.res.konečnika pri uchovaní sfinkteru:otv.ch.s anst.
5n264.21	Rozš.proktokolektómia s odstr.sused.org:lsk.s anast.	5n423.02	Predná res.konečn.pri uchov.sfin:otv.ch.s enetrst.a sl.uz.
5n264.4	Rozš.proktokolektómia s odstr.sused.org:konver.lsk.-lpt.	5n423.21	Pred.res.konečn.pri uchovaní sfinkteru:lsk.s anast.
5n264.x	Rozš.proktokolektómia s odstr.sused.org:ost.	5n423.22	Pred.res.konečn.pri uch.sfin:lsk.s enetrst.a sl.uz.
5n265.01	Rozš.res.colon sigmoid.s odstr.sused.org:o.ch.s anst.	5n423.x	Predná resekcia konečnika pri uchovaní sfinkteru:ost.
5n265.02	Rozš.res.c.sigmoid.s odstr.sused.org:o.ch.s enterost.sl.uz.	5n424.01	Vysoká pred.res.konečnika s uch.sfin:otv.ch.s anast.
5n265.03	Rozš.res.colon sigmoid.s odstr.sused.org:o.ch.s2 enterost.	5n424.02	Vys.pred.res.konečn.s uch.sfin:otv.ch.s enterost.a sl.uzáv.
5n265.04	Rozš.res.c.sigmoid.s odstr.sused.org:o.ch.s anst.An.praet.	5n424.21	Vysoká predná res.konečn.pri uchov.sfin:lsk.s anast.
5n265.20	Rozš.res.col.sigmoideum s odstr.sus.org:lsk.bez anst.	5n424.22	Vys.pred.resek.konečn.pri uch.sfin:lsk.s enterost.a sl.uz.
5n265.21	Rozš.res.col.sigmoideum s odstr.sus.org:lsk.s anast.	5n424.x	Vysoká predná resekcia konečnika pri uchovaní sfinkteru:ost.
5n265.4	Rozš.res.col.sigmoid.s odstr.sus.org:konver.lsk.-lpt.	5n425.01	Hlboká pred.res.konečn.s uch.sfin:otv.ch.s anast.
5n265.x	Rozš.res.col.sigmoid.s odstr.sus.org:ost.	5n425.02	Hlb.pred.res.konečn.s uch.sfin:otv.ch.s enterost.a sl.uz.
5n26x.x	Iná rozšír.resekcia hr.čreva s odstr.sused.org:ost.	5n425.21	Hlboká pred.res.konečn.s uch.sfin:lsk.s anst.
5n300.0	Vytv.dvojzložk.jejunostómie ako samost.v:lpt.	5n425.22	Hlb.pred.res.konečn.s uch.sfin:lsk.s enterost.a sl.uz.
5n300.2	Vytv.dvojzložk.jejunostómie ako samost.v:lsk.	5n425.x	Hlboká predná resekcia konečnika pri uchovaní sfinkteru:ost.
5n300.4	Vytv.dvojzložk.jejunostómie ako samost.v:konver.lsk-lpt	5n426.01	Hlb.pred.rs.konečn.s uchov.sfin.s peran.anst:otv.ch.s anst.
5n301.0	Vyt.dvojzložk.ileostómie ako sam.v:lpt.	5n426.21	Hlb.pred.res.konečn.s uchov.sfin.s peran.anst:lsk.s anst.
5n301.2	Vyt.dvojzložk.ileostómie ako sam.vyk:lsk.	5n426.22	Hlb.re.koneč.pri uch.sf.s peranál.anast.,lsk,esk [TaTME]
5n301.4	Vyt.dvojzl.ileostómie ako sam.v:konver.lsk-lpt	5n426.x	Hlboká pred.res.konečn.s uch.sfin.s peranál.anstom:ost.
5n302.0	Vyt.dvojzl.ascendostómie ako sam.vyk:lpt.	5n427.01	Rozš.pred.rs.konečn.s uch.sfin s odstr.sused.org:otv.ch.s anast
5n302.2	Vyt.dvojzložk.ascendostómie ako sam.v:lsk.	5n427.02	Rozš.pr.rs.konečn.s uch.sfin s ods.sused.o:ot.ch.s enterst,sl.uz
5n302.4	Vyt.dvojzl.ascendostómie ako sam.v:konver.lsk-lpt.	5n427.21	Rozš.pred.res.konečn.s uch.sfin s odstr.sused.org:lsk.s anast.
5n303.0	Vyt.dvojzl.transverzostómie ako sam.vyk:lpt.	5n427.22	Rozš.pred.rs.konečn.s uch.sfin s ods.ss.o:lsk.s enterost.,sl.uz
5n303.2	Vyt.dvojzložk.transverzostómie ako sam.v:lsk.	5n427.x	Rozšír.pred.res.konečnika s uchov.sfin s odstr.od.sused.o:ost.
5n303.4	Vyt.dvojzl.transverzostómie ako sam.v:konver.lsk-lpt.	5n429.01	Iná res.konečn.pri uchovaní sfinkteru:otv.ch.s anst.
5n304.0	Vyt.dvojzl.descendostómie ako sam.vyk:lpt.	5n429.02	Iná res.koneč.pri uchov.sfin:otv.ch.s enterost.,sl.uzáv.
5n304.2	Vyt.dvojzložk.descendostómie ako sam.v:lsk.	5n429.21	Iná res.konečn.pri uchovaní sfinkteru:lsk.s anast.
5n304.4	Vyt.dvojzl.descendostómie ako sam.v:konver.lsk-lpt	5n429.22	Iná res.konečn.pri uchovaní sfinkteru:lsk.s enterost.,sl.uzáv.
5n305.0	Vyt.dvojzl.sigmoideostómie ako sam.v:lpt.	5n429.x	Iná res.konečn.pri uchovaní sfinkteru:ost.
5n305.2	Vyt.dvojzl.sigmoideostómie ako sam.vyk:lsk.	5n42a.0	Abdominoperineál.res.konečn.bez zachovania sfinkteru:lpt.
5n305.4	Vyt.dvojzl.sigmoideostómie ako sam.v:konver.lsk-lpt	5n42a.2	Abdominoperin.rs.konečn.b.zachov.sfin:otv.ch.lsk.
5n30x.0	Vytv.dvojzložk.enterost.ako samost.v:ost:lpt.	5n42a.x	Abdominoperineál.rs.konečn.bez zachovania sfinkteru:ost
5n30x.2	Vytv.dvojzl.enterost.ako samost.vyk:ost:lsk.	5n42b	Abdominoper.res.konečn.bez zachov.sfin:otv.ch.s odstr.sus.org
5n30x.4	Vytv.dvojzl.enterost.ako samost.v:ost:konver.lsk-lpt.	5n42c.1	Abdominosakr.res.konečn.bez zachov.sfin:otv.ch.s odstr.sus.org
5n310.0	Vytv.terminál.caecumstómie ako samost.vyk:lpt.	5n42c.2	Abdominosakr.res.konečn.bez zachov.sfin:otv.ch.s odstr.sus.org
5n310.2	Vytv.terminál.caecumstómie ako samost.vyk:lsk.	5n42c.x	Abdominosakr.res.konečn.bez zachov.sfin:otv.ch.s odstr.sus.org
5n310.4	Vytv.terminál.caecumstómie ako samost.v:konver.lsk.-lpt.	5n42d	Abdominosakr.res.konečn.bez zachov.sfin:otv.ch.s odstr.sused.org
5n311.0	Vytv.terminál.ascendostómie ako samost.v:lpt.	5n42e	Sakroperineálna res.konečn.bez zachovania sfinkteru
5n311.2	Vytv.terminál.ascendostómie ako samost.v:lsk.	5n42f	Perineálna res.konečn.bez zachovania sfinkteru
5n311.4	Vytv.terminál.ascendostómie ako sam.v:konv.lsk.-lpt	5n42x	Resekcia konečnika bez zachovania sfinkteru:ostatné
5n312.0	Vytv.terminál.transverzostómie ako samost.v:lpt.	5n590.0	Biopsia pečene, laparotomicky
5n312.2	Vytv.terminál.transverzostómie ako samost.v:lsk.	5n810.0↔	Uzav.inguin.hernie bez plast:s vys.podvaz.vaku her.a čiast.res.
5n312.4	Vytv.termin.transverzostómie ako sam.v:konv.lsk.-lpt	5n810.1↔	Uzavr.inguin.her.bez plast:s res.steny hydrokély
5n313.0	Vytv.termin.descendostómie ako samost.v:lpt.	5n810.2↔	Uzavr.inguin.her.bez plas:s funikulol.a dislok.semennika
5n313.2	Vytv.termin.descendostómie ako samost.v:lsk.	5n810.3↔	Uzavr.inguin.hernie bez plats:bez d.výkonov
5n313.4	Vytv.terminál.descendostómie ako sam.v:konv.lsk.-lpt	5n810.x↔	Uzavretie inguin.hernie bez plastiky:ostatné
5n314.0	Vytv.termin.sigmoideostómie ako samost.v:lpt.	5n811↔	Uzavretie inguinálnej hernie s plastikou

5n812↔	Uzavr.inguin.hernie s autológ.materiálom	5o223.0	Reviz.ureteroenterál.anastomózy inkontinent.stómie:otv.ch.
5n813.0↔	Uzavretie inguin.hernie s aloplast.mat:lpt.	5o223.4	Reviz.ureteroenterál.anastomózy inkontinent.stómie:lsk.
5n813.1↔	Uzavretie inguin.hernie s alopl.mat:lsk.transperitoneálne	5o223.x	Reviz.ureteroenterál.anastomózy inkontinent.stómie:ost.
5n813.2↔	Uzavretie ingv.hernie s alopl.mat:esk,totál.extraperit.pr.	5o224.0	Reviz.črevného interponátu inkontinentnej stómie:otv.ch.
5n813.x↔	Uzavretie inguin.hernie s aloplast.mat:ost.	5o224.4	Reviz.črevného interponátu inkontinentnej stómie:lsk.
5n815.0↔	Uzavr.inguin.her.pri recid.s plast.bez funik.-orchidolýzy	5o224.x	Reviz.črevného interponátu inkontinentnej stómie:ostatné
5n815.1↔	Uzavr.inguin.her.pri recidíve s plast.s funikulo-orchidolýzo	5o225.0	Konv.i.supravez.deriv.moču na deriv.s čr.interponát:o.ch
5n816↔	Uzavretie inguin.hernie pri recidíve s autolog.mat.	5o225.4	Konv.i.supravez.deriv.moču na deriv.s čr.interponát:lpsk
5n817.0↔	Uzavretie inguin.hernie pri recidíve s alopl.mat:lpt.	5o225.x	Konv.i.supravez.deriv.moču na deriv.s čr.interponát:ost.
5n817.1↔	Uzavr.inguin.her.pri recid s alopl.mat:lsk.transperit.	5o22x.0	Kut.der.moču s pou.črev.interp:inkontin.stómia:iná:otv.ch.
5n817.2↔	Uzavr.inguin.her.pri recid.s alopl.mat:esk,tot.extraperit.p.	5o22x.4	Kutánná deriv.moču s pou.čr.interpon:ink.stómia:iná:lsk.
5n817.x↔	Uzavretie inguin.hernie pri recidíve s aloplast.mat:ost.	5o22x.x	Kut.derivácia moču s pou.črev.interpon:ink.stómia:iná:ost.
5n81x↔	Uzavretie inguin.hernie pri recidíve s alopl.mat:ostatné	5o230.1	Kruhová ureterokutaneostómia:lpt.
5n910	Biopsia peritonea.laparotomicky	5o230.2	Kruhová ureterokutaneostómia:lumbt.
5n911	Exploratívna laparotómia	5o230.4	Kruhová ureterokutaneostómia:lsk.
5n913	Relaparotómia	5o230.x	Kruhová ureterokutaneostómia:ostatné
5n914	Second-look-laparotómia	5o231.1	Transureteroureterokutaneostómia:lpt.
5n915	Exploratívna lumbotómia	5o231.2	Transureteroureterokutaneostómia:lumbt.
5n91x	Laparotómia a lumbotómia, ostatné	5o231.4	Transureteroureterokutaneostómia:lsk.
5o202.0↔	Uzavretie ureterokutánnej fistuly:otv.chir.	5o231.x	Transureteroureterokutaneostómia:ost.
5o202.4↔	Uzavretie ureterokutánnej fistuly:lsk.	5o232.1	Revízia ureterokutaneostómie:lpt.
5o202.x↔	Uzavretie ureterokutánnej fistuly:ostatné	5o232.2	Revízia ureterokutaneostómie:lumbt.
5o206.0↔	Trans-ureteroureterostómia:otv.chir.	5o232.4	Revízia ureterokutaneostómie:lsk.
5o206.4↔	Trans-ureteroureterostómia:lsk.	5o232.x	Revízia ureterokutaneostómie:ost.
5o206.x↔	Trans-ureteroureterostómia:ostatné	5o233.1	Uzavretie ureterokutaneostómie:lpt.
5o210.0	Vytvorenie ileálneho rezervoáru (pouchu):otv.ch.	5o233.2	Uzavretie ureterokutaneostómie:lumbt.
5o210.4	Vytvorenie ileálneho rezervoáru (pouchu):lsk.	5o233.4	Uzavretie ureterokutaneostómie:lsk.
5o210.x	Vytvorenie ileálneho rezervoáru (pouchu):ostatné	5o233.x	Uzavretie ureterokutaneostómie:ost.
5o211.0	Vytvorenie ileocekálného rezervoáru(pouchu):otv.ch.	5o235.1	Ureterokutaneostómia:lpt.
5o211.4	Vytvorenie ileocekálného rezervoáru(pouchu):lsk.	5o235.2	Ureterokutaneostómia:lumbt.
5o211.x	Vytvorenie ileocekálného rezervoáru(pouchu):ostatné	5o235.4	Ureterokutaneostómia:lsk.
5o212.0	Vytvorenie rezervoáru z hrubého čreva(pouchu):otv.ch.	5o235.x	Ureterokutaneostómia:ost.
5o212.4	Vytvorenie rezervoáru z hrubého čreva(pouchu):lsk.	5o260.1↔	Parciálna resekcia močovodu:otv.ch.abdomin.
5o212.x	Vytvorenie rezervoáru z hrubého čreva(pouchu):ostatné	5o260.2↔	Parciálna resekcia močovodu:lumbt
5o213.0	Vytvorenie rezervoáru zo žalúdka(pouchu):otv.ch.	5o260.4↔	Parciálna resekcia močovodu:lsk
5o213.4	Vytvorenie rezervoáru zo žalúdka(pouchu):lsk.	5o260.x↔	Parciálna resekcia močovodu:ost.
5o213.x	Vytvorenie rezervoáru zo žalúdka(pouchu):ostatné	5o271.0↔	Resekcia ústia močovodu:otv.ch.
5o214.0	Revízia kontinentnej stómie:otv.ch.	5o271.2↔	Resekcia ústia močovodu:perkut-transvezikál.
5o214.4	Revízia kontinentnej stómie:lsk.	5o271.t↔	Resekcia ústia močovodu:transuretr.
5o214.x	Revízia kontinentnej stómie:ostatné	5o274.4↔	Resekcia ústia močovodu:lsk.
5o215.0	Revízia kontinenčného ventilu:otv.	5o280.0	Ureterosigmoideost. bez antireflux.ureteroenteroanast.
5o215.4	Revízia kontinenčného ventilu:lsk.	5o280.1	Ureterosigmoideost.s antireflux.ureteroenteroanast.
5o215.x	Revízia kontinenčného ventilu:ostatné	5o281.0	Vyúst.močovodov do hrub.čreva:otv.ch
5o216.0	Revízia črevného rezervoáru(pouchu):otv.ch.	5o281.4	Vyústenie močovodov do hrub.čreva:lsk.
5o216.4	Revízia črevného rezervoáru(pouchu):lsk.	5o282.0	Uretereileostómia s vytvor.rezervoáru z tenk.čr:otv.chir
5o216.x	Revízia črevného rezervoáru(pouchu):ostatné	5o282.4	Uretereileostómia s vytvor.rezervoáru z tenk.čr:lsk.
5o217.0	Konv.i.supravez.deriv-na deriv.s vytv.črev.rezerv:otv.ch	5o283	Konverzia inej.s-vez.der.moču na vnút.der.prostr.čreva
5o217.4	Konv.i.supravez.deriv-na deriv.s vytv.črev.rezerv:lsk.	5o284	Revízia ureteroenterálne anastomózy
5o217.x	Konv.i.supravez.deriv-na deriv.s vytv.črev.rezerv:ost.	5o293.0↔	Ureterolýza bez intraperitoneálnej transpozície:otv.chir
5o21a.0	Reviz.ureteroenter.anast.kontin.črev.rzv. vyúst.na kožu:o.ch.	5o293.4↔	Ureterolýza bez intraperitoneálnej transpozície:lpsk
5o21a.4	Reviz.ureteroenter.anast.kontin.črev.rzv. vyúst.na kožu:lsk.	5o293.x↔	Ureterolýza bez intraperitoneálnej transpozície:osta.
5o21a.x	Reviz.ureteroenter.anast.kontin.črev.rezerv.vyúst.na kožu:otv	5o294.0↔	Ureterolýza s intraperitoneálnou transpozíciou:otv.chir.
5o21b.0	Kut.der.moču s čr.rez.(kont.st.):apendikostómiou:otv.	5o294.4↔	Ureterolýza s intraperitoneálnou transpozíciou:lsk.
5o21b.4	Kut.der.moču s čr.rez.(kont.st.):apendikostómiou:lsk.	5o294.x↔	Ureterolýza s intraperitoneál.transpozíciou:ostatné
5o21b.x	Kut.der.moču s čr.rez.(kont.st.):apendikostómiou:ostatné	5o295.0↔	Ureterolýza s obalením omentom:otv.chir.
5o21c.0	Kut.der.moču s čr.rez.(kont.st.):detubuliz.segm.TČ:otv.chir.	5o295.4↔	Ureterolýza s obalením omentom:lsk.
5o21c.4	Kut.der.moču s čr.rez.(kont.st.):detubuliz.segm.TČ:lsk.	5o295.x↔	Ureterolýza s obalením omentom:ostatné
5o21c.x	Kut.der.moču s čr.rez.(kont.st.):detubuliz.segm.TČ:ostatné	5o297.4↔	Operačná revízia na močovode:lsk.
5o21x.0	Kont.črev.rezerv.vyúst.na k.[kontin.stóm],iné:otv.ch.	5o297.t↔	Operačná revízia na močovode:transuretrálne
5o21x.4	Kont.čr.rezerv.vyúst.na kožu[kont.st],iné:lsk.	5o297.x↔	Operačná revízia na močovode:ostatné
5o21x.x	Kont.čr.rezerv.vyúst.na k.[kont.st],iné:ostatné	5o29a↔	Implantácia double pigtailu do močových ciest
5o220.0	Inkont.ureteroileokutaneost.[ileál.konduit]:otv.ch	5o29b↔	Implantácia stentu do močových ciest
5o220.4	Inkont.ureteroileokutaneost.[ileál.konduit]:lsk.	5o300.0	Sutúra močového mechúra po poranení:otv.chir.
5o220.x	Inkont.ureteroileokutaneost.[ileál.konduit]:ostatné	5o300.4	Sutúra močového mechúra po poranení:lsk.
5o221.0	Inkont.ureterokolokutaneost.[kolon/sigma kond]:otv.ch.	5o300.x	Sutúra močového mechúra po poranení:ostatné
5o221.4	Inkont.ureterokolokutaneost.[kolon/sigma kond]:lsk.	5o301.0	Uzavr.cystostómie:otv.chir.
5o221.x	Inkont.ureterokolokutaneost.[kolon/sigma kond]:ost.	5o301.4	Uzavretie cystostómie:lsk.
5o222.0	Revízia inkontinentnej stómie:otvor.chir.	5o301.x	Uzavretie cystostómie:ostatné
5o222.4	Revízia inkontinentnej stómie:lsk.	5o302.0	Uzavr.vezikokután.fistuly:otv.chir.
5o222.x	Revízia inkontinentnej stómie:ostatné	5o302.4	Uzavr.vezikokután.fistuly:lsk.

5o302.x	Uzavr.vezikokután.fistuly:ostatné	5o331.0	Vytv.rezervoáru moč.mech.s použ.hr.čreva:otv.chir.
5o303.0	Uzavr.vezikoenterál.fistuly:otv.chir.	5o331.4	Vytv.rezervoáru moč.mech.s použ.hr.čreva:lsk.
5o303.4	Uzavr.vezikoenterál.fistuly:lsk.	5o331.x	Vytv.rezervoáru moč.mech.s použ.hr.čreva:ost.
5o303.x	Uzavr.vezikoenterál.fistuly:ostatné	5o332.0	Vytv.rezervoáru moč.mech.s použitím ileocéka:otv.chir.
5o304.0	Plastika moč.mechúra:otv.chir.	5o332.4	Vytv.rezervoáru moč.mech.s použitím ileocéka:lsk.
5o304.4	Plastika moč.mechúra:lsk.	5o332.x	Vytv.rezervoáru moč.mech.s použitím ileocéka:iné
5o304.x	Plastika moč.mechúra:ostatné	5o333.0	Vytv.rezervoáru moč.mech.s použ.žalúdka:otv.chir.
5o305.0	Redukčná plastika močového mechúra:otv.chir.	5o333.4	Vytv.rezervoáru moč.mech.s použ.žalúdka:lsk.
5o305.4	Redukčná plastika močového mechúra:lsk.	5o333.x	Vytv.rezervoáru moč.mech.s použ.žalúdka,ost.
5o305.x	Redukčná plastika močového mechúra:ostatné	5o334	Náhrada močového mechúra ortotopická
5o309	Appendikovezikostómia:laparotomicky	5o335.0	Konv.inej supra-vez.der.na náhr.rezerv.moč.mech:otv.chir.
5o30b.0	Uzavr.otv.urachu:otv.chir.	5o335.4	Konv.inej supra-vez.deriv.na náhr.rezerv.moč.mech:lsk.
5o30b.4	Uzavr.otv.urachu:lsk.	5o335.x	Konv.inej supra-vez.deriv.na náhr.rezerv.moč.mech:ost.
5o30b.x	Uzavretie otvoreného urachu:ost.	5o33x.0	Iná náhrada močového mechúra:otv.chir.
5o30c	Uzavretie vezikovaginálnej fistuly	5o33x.4	Iná náhrada močového mechúra:lsk.
5o30x.0	Ost.plast.rekonštr.moč.mechúra:otv.chir.	5o33x.x	Iná náhrada močového mechúra:iné
5o30x.4	Ost.plast.rekonštr.moč.mechúra:lsk.	5o341	Transuretrál.incizia chor.tk.hrdla moč.mechúra
5o30x.x	Ost.plast.rekonštr.moč.mechúra:ostatné	5o342	Transuretrál.excizia chor.tk.moč.mechúra
5o310	Epicystostómia perkutánná	5o343	Transuretrál. resekcia nádoru moč.mechúra
5o311.0	Jednoduchá cystektómia u muža:otv.chir.	5o344	Transuretrál.deštrukcia chor.tk.moč.mechúra
5o311.4	Jednoduchá cystektómia u muža:lsk.	5o345.0	Transuretr.res.chor.tk.moč.mech:bez fluorescencie
5o311.x	Jednoduchá cystektómia u muža:ostatné	5o345.1	Transuretr.res.tk.m.mech:fluorescenc.s hexaminolevulan.kys.
5o312.0	Radik.cystektómia u muža bez uretrektóm:otv.chir	5o345.2	Transuretr.res.chor.tk.m.mech:fluorescenc,použ.iných látok
5o312.4	Radikálna cystektómia u muža bez uretrektómie:lsk.	5o346	Resekcia divertikla močového mechúra
5o312.x	Radik.cystektómia u muža bez uretrektómie:ost.	5o354	Cystotómia[sectio alta]:OP evakuácia tamponády moč.mech
5o313.0	Rad.cystekt.b.uretrek,šetr.nerv-ciev.zv.zach.pot.muža:o.chir	5o355	Cystotómia [sectio alta] bez ďalších výkonov
5o313.4	Rad.cystekt.b.uretrek,šetr.nerv-ciev.zv.zach.pot.,muž:lsk.	5o356	Cystotómia [sectio alta]:odstr.konkrementu
5o313.x	Rad.cystekt.b.uretrek,šetr.nerv-ciev.zv.zach.pot.,muž:ost.	5o357	Cystotómia [sectio alta],odstr.cudz.telesa
5o314.0	Rad.cystektómia s uretrektómiou,muž:otv.chir.	5o361.0	Cystostómia:otv.chir.
5o314.4	Rad.cystektómia s uretrektómiou,muž:lsk.	5o362.0	Vezikokutaneostómia:s nekontinentnou stómou
5o314.x	Rad.cystektómia s uretrektómiou,muž:ost.	5o362.1	Vezikokutaneostómia:s kontinentnou stómou
5o315.0	Eviscerácia malej panvy u muža:otv.chir.	5o363	Revízia cystostómie
5o315.4	Eviscerácia malej panvy u muža:lsk.	5o364	OP dilatácia cystostom.kan,nalož.hrubost.epicystost.ciev
5o315.x	Eviscerácia malej panvy u muža:ostatné	5o370.0	Iná exc,chor.tk.m.mech.vr.divertikulektomie:o.chir
5o31c.0	Rad.cystektómia bez uretrekt.,šetr.nerv-ciev.zv.,žena:otv.ch.	5o370.4	Iná exc,chor.tk.m.mech.vr.divertikulektomie:lsk
5o31c.4	Rad.cystektómia bez uretrekt.,šetr.nerv-ciev.zv.,žena:lsk.	5o371.0	Iná deštr.chor.tk.moč.mech:otv.chir.
5o31c.x	Rad.cystektómia bez uretrektómie,šetr.nerv-ciev.zv.,žena:ost.	5o371.4	Iná deštr.chor.tk.moč.mech:lsk.
5o31x.0	Iná cystektómia:otv.chir.	5o372	Myektómia močového mechúra
5o31x.4	Iná cystektómia:lsk.	5o37x	Iná excizia a deštr.chor.tk.moč.mech:ost
5o31x.x	Iná cystektómia:ostatné	5o392.0	Odstr.cudzieho telesa z náhradného mechúra:otv.chir.
5o320.0	Parc.res.moč.mech.bez neoimplantácie močovodu:otv.chir.	5o392.4	Odstr.cudzieho telesa z náhradného mechúra:lsk.
5o320.4	Parc.res.moč.mech.bez neoimplantácie močovodu:lsk.	5o394.3	Excizia chor.tkaniva z náhradného mechúra:cez stómiu
5o320.x	Parc.res.moč.mech.bez neoimplantácie močovodu:ost.	5o394.t	Excizia chor.tkaniva z náhradného mechúra:transuretr.
5o321.0	Parc.res.moč.mech.s 1-str.neoimpl.močovodu:otv.chir.	5o394.x	Excizia chor.tkaniva z náhradného mechúra:ost.
5o321.4	Parc.res.moč.mech.s 1-str.neoimplantáciou močovodu:lsk.	5o400	Rekonštr.prostat/membranóz.časti moč.rúry po poran.
5o321.x	Parc.res.moč.mech.s 1-str.neoimplantáciou močovodu:ost.	5o401	Uzavretie uretrotómie
5o322.0	Parc.res.moč.mech.s obojstr.implant.močovodov:otv.chir.	5o402	Uzavretie uretrotokutánnej fistuly
5o322.4	Parc.res.moč.mech.s obojstr.impl.močovodov:lsk.	5o404	Uzavretie uretrotokutálnej fistuly
5o322.x	Parc.res.moč.mechúra s obojstr.impl.močovodov:ost	5o405	Reanastomóza močovej rúry po poranení
5o323.0	Supratrigon.res.moč.mech.bez neoimpl.močovod:otv.ch.	5o406	Reanastomóza močovej rúry s resekciov striktúry
5o323.4	Supratrigon.res.moč.mech.bez neoimpl.močovod:lsk.	5o407	End to end anastomóza uretry
5o323.x	Supratrigon.res.moč.mech.bez neoimpl.močovod:ost.	5o408.1	Onlay plastika pri striktúre uretry
5o324.0	Supratrigon.res.moč.mech.s 1-str.neoimpl.močov:otv.ch	5o408.2	Onlay plastika so štepom z bukálnej sliznice
5o324.4	Supratrigon.res.moč.mech.s 1-str.neoimpl.močov:lsk.	5o408.x	Onlay plastika
5o324.x	Supratrigon.res.moč.mech.s 1-str.neoimpl.močov:ost.	5o409.1	Inlay Onlay plastika pri striktúre moč.rúry
5o325.0	Supratrigon.res.moč.m.s obojstr.neoimpl.močov:otv.ch	5o409.x	Inlay Onlay plastika, ost.
5o325.4	Supratrigon.res.moč.mech.s obojstr.neoimpl.močov:lsk.	5o40a.1	1-dobá plast.rekonštr.moč.rúry s použ.kože predkožky
5o325.x	Supratrigon.res.moč.m.s obojstr.neoimpl.močov:ost.	5o40a.2	1-dobá plast.rekonštr.moč.rúry s použ.kože penisu
5o326.0	Subtot.res.moč.mech.s 1-str.neoimpl.močovodu:otv.ch	5o40a.3	1-dobá plast.rekonštr.moč.rúry s použ.transpl.slizn.dut.úst.
5o326.4	Subtot.res.moč.m.s 1-str.neoimpl.močovodu:lsk.	5o40a.4	1-dobá plast.rekonštr.moč.rúry s použ.sliznice moč.mech.
5o326.x	Subtotál.res.moč.m.s 1-str.neoimpl.močovodu:ost.	5o40a.5	1-dobá plast.rekonštr.moč.rúry s použ.okolítých tk.
5o327.0	Subtot.res.moč.m.s obojstr.neoimpl.močov:otv.ch	5o40a.x	1-dobá plast.rekonštr.moč.rúry:ost.
5o327.4	Subtot.res.moč.mech.s obojstr.neoimpl.močov:lsk.	5o40b.1	2-dobá plast.rekonštr.moč.rúry:1.doba s použ.kože predkožky
5o327.x	Subtotál.res.moč.m.s obojstr.neoimpl.močov:ost.	5o40b.2	2-dobá plast.rekonštr.moč.rúry:1.doba s použ.kože penisu
5o32x.0	Iná parciálna resekcia močového mechúra:otv.chir.	5o40b.3	2-dobá plast.rekonštr.moč.rú:1.doba pou.transpl.sliz.DÚ
5o32x.4	Iná parciálna resekcia močového mechúra:lsk.	5o40b.4	2-dobá plast.rekonštr.moč.rúry:1.doba s použ.sliznice moč.m.
5o32x.x	Iná parciálna resekcia močového mechúra:ost.	5o40b.5	2-dobá plast.rekonš.moč.rú.s použ.okol.tk.pri striktúre moč.r.
5o330.0	Vytv.rezervoáru moč.mechúra s použ.ilea:otv.chir.	5o40b.6	2-d. plast.moč.rú.s použ.bukálnej sliznice pri striktúre moč.rú
5o330.4	Vytv.rezervoáru moč.mechúra s použ.ilea:lsk.	5o40b.x	Dvojdobá plastická rekonštr.moč.rúry,ost.
5o330.x	Vytv.rezervoáru moč.mechúra s použ.ilea:ost.	5o40x	Iné rekonštrukcie na močovej rúre

5o421	Excízia karunkuly chor.tkaniva moč.rúry	5o923	Revízia zákroku pri umelom zvieraci
5o422.2	Resekcia chorého tkaniva močovej rúry;perk-transv.	5o92x	Iné zákroky pri umelom zvieraci
5o422.t	Resekcia chorého tkaniva močovej rúry;transuretr.	5o950.1	Parauret.instiláč.metódy s použ.dextr-hyalur.gél
5o430.0	Transuretr.inciz.chor.tk.moč.rú.:vn.uretrotóm.b.opt.kontr.	5o950.2	Parauretrál.instiláč.metódy s použ.i.mat.
5o430.1	Transuretr.inciz.chor.tk.moč.rú.:vn.uretrotóm.s opt.kontr.	5o951	Jednodobé vytvorenie neomočovej rúry
5o430.2	Transuretr.inciz.chor.tk.moč.rú.:vnút.uretrotómia.laserom	5o952.1	Dvojdobé vytvorenie neomočovej rúry, prvá doba
5o431	Transuretr.inciz.chor.tk.moč.rú.:inciz.vonk.zvieráča moč.r.	5o952.2	Dvojdobé vytvorenie neomočovej rúry, druhá doba
5o432	Resekcia 1 al.viac nádorov na vonk.ústí moč.rúry	5o992.10	Pelvic organ prolaps[POP] pred.diel bez synt.mat:lpt.
5o43x	Transuretr.incizia chor.tk.moč.rúry:ost.	5o992.11	Pelvic organ prolaps [POP], pred.diel lpt s použ.syntet.mat
5o440	Plastická meatotómia moč.rú:incizia močovej rúry	5o992.40	Pelvic organ prolaps[POP] pred.diel bez synt.mat:lsk.
5o441	Plastická meatotómia moč.rú:meatoplastika	5o992.41	Pelvic organ prolaps [POP], pred. diel lsk s použ.syntet.mat
5o442	Meatotómia	5o992.70	POP predný diel bez synt.mat:vaginál.
5o443	MA- meatal advancement	5o992.71	POP predný diel so syntet.mat:vag.
5o44x	Plastická meatotómia moč.rúry:ost.	5o993.10	Pelvic organ prolaps [POP], stred.diel lpt bez použ.syntet. mat
5o491	OP cystouretro-enterokély rekonštr./s plastikou sfinkteru	5o993.11	Pelvic organ prolaps [POP] stred.diel so synt.mat:lpt.
5o492	Zavedenie stentu do moč.rúry	5o993.40	Pelvic organ prolaps [POP], stred.diel lsk bez použ.syntet. mat
5o493	Zavedenie uretrálnej endoprotézy transuretr.	5o993.41	Pelvic organ prolaps [POP] stred.diel lsk s použ.syntet.mat
5o494‡	Odstránenie uretrálnej endoprotézy transuretr.	5o993.70	Pelvic organ prolaps [POP] stred.diel bez synt.mat:vag.
5o495‡	Odstránenie stentu z močovej rúry	5o993.71	Pelvic organ prolaps [POP],stred.diel vaginál.s pou.syntet.mat
5o499‡	Divulzia močovej rúry	5o994.10	Pelvic organ prolaps [POP],zadný diel lpt bez použ.synt.mat
5o49a.1‡	Endoskop.submukózna aplikácia látok do moč.rúry u muža	5o994.11	Pelvic organ prolaps [POP] zadný diel lpt s použ.syntet.mat.
5o49a.2‡	Endoskop.submukózna aplikácia látok do moč.rúry u ženy	5o994.40	Pelvic organ prolaps [POP], zadný diel lsk bez použ.syntet.mat
5o49b	Posunutie vonkajšieho ústia moč.rú.a glanduloplastika	5o994.41	Pelvic organ prolaps [POP] zadný diel lsk s použ.syntet.mat
5o49c	Duckettova plastika	5o994.70	Pelvic organ prolaps[POP] zadný diel bez synt.mat:vag.
5o49x‡	Iné OP na moč.úre a periuretrál.tkanive,ost.	5o994.71	Pelvic organ prolaps [POP] zadný diel so synt.mat:vag.
5o900.1	Perirenál.incizia retroperitoneál.tk:otv.ch.abd.	5o995.1	Res/prer.alopl.p/sieťky-reviz.po OP inkont/prol:perineál
5o900.2	Perirenál.incizia retroperitoneál.tk:lumbt.	5o995.2	Res/prer.alopl.p/sieťky-reviz.po OP inkont/prol:abd.
5o900.4	Perirenál.incizia retroperitoneál.tk:lsk.	5o995.3	Res/prer.alopl.p/sieťky-reviz.po OP inkont/prol:komb.vag-abd
5o901.1	Perirenál.drenáž retroperitoneál.tk:otv.ch.abd.	5o995.4	Res/prer.alopl.p/sieťky-rev.po OP inkon/prol:komb.abd-perin
5o901.2	Perirenál.drenáž retroperitoneál.tk:lumbt.	5o995.70	Res/prer.alopl.p/sieťky-reviz.po OP inkont/prolaps:vag.
5o901.4	Perirenál.drenáž retroperitoneál.tk:lsk.	5o995.x	Res/prer.alopl.pás./siet-rev.po OP pre inkon/prolaps:ost.
5o902.1	Retroperitoneál.drenáž retroperitoneál.tk:lpt.	5o99x	Iné OP na močovopohlavnom systéme:ost
5o902.2	Retroperitoneál.drenáž retroperitoneál.tk:lumbt.	5p111.t	Incízia prostaty, transuretrálne
5o902.4	Retroperitoneál.drenáž retroperitoneál.tk:lsk.	5p111.x	Incízia prostaty, ostatné
5o903.1	Panvová drenáž retroperitoneál.tk:lpt.	5p112	Incízia periprostatického tkaniva bez drenáže
5o903.2	Panvová drenáž retroperitoneál.tk:lumbt.	5p113	Incízia a drenáž periprostatického tkaniva
5o903.4	Panvová drenáž retroperitoneál.tk:lsk.	5p114	Incízia abscesu prostaty transuretrálna
5o905.1	Excízia perirenálneho tkaniva:lpt.	5p115	Drenáž abscesu prostaty transrektálne
5o905.2	Excízia perirenálneho tkaniva:lumbt.	5p116	Excízia periprostatického tkaniva
5o905.4	Excízia perirenálneho tkaniva:lsk.	5p11x	Incízia prostaty,Incízia/excizia periprostatického tk:ost.
5o906.1	Excízia retroperitoneálneho tkaniva:lpt.	5p121.1	Prostatektómia:suprapubicky-transvezikálne,lpt.
5o906.2	Excízia retroperitoneálneho tkaniva:lumbt.	5p121.2	Prostatektómia retropubicky:laparotomicky
5o906.4	Excízia retroperitoneálneho tkaniva:lsk.	5p121.3	Prostatektómia retropubicky:laparoskopicky
5o907.1	Radikál.paraaortál.lymfadenektómia v kombi.s inými OP:lpt.	5p121.4	Prostatektómia transperineálne:lpt.
5o907.2	Radikál.paraaortál.lymfadenekt.kombi.s inými OP:lumbt.	5p121.x	Prostatektómia:ost.
5o907.4	Radikál.paraaortál.lymfadenekt.kombi.s inými OP:lsk.	5p122.2	Rad.prostatektómia bez reg.LNE:retropubicky
5o907.x	Radikál.paraaortál.lymfadenekt.kombi.s inými OP:ost.	5p122.3	Rad.prostatektómia bez reg.LNE:perineálne
5o908.1	Radik.panvová lymfadenektómia v kombi.s i.OP:lpt.	5p122.4	Radikál.prostatektómia bez reg.LNE:lsk.
5o908.2	Radik.panvová lymfadenektómia v kombi.s i.OP:lumbt.	5p122.8	Rad.prostatektómia bez reg.LNE:rob.
5o908.4	Radik.panvová lymfadenektómia v kombi.s i.OP:lsk.	5p123.2	Rad.prostatekt.b.reg.LNE,šetr.nervovociiev.zv:retropub
5o908.x	Radik.panvová lymfadenektómia v kombi.s i.OP:iné	5p123.3	Rad.prostatekt.b.reg.lymfadenekt,šetr.nerv-ciev.zv:perineál
5o909.1	Res.tkaniva bez presného urč.vzťahu k org:lpt.	5p123.4	Rad.prostatektómia bez reg.LNE,šetrenie nervovociiev.zv:lsk.
5o909.2	Res.tkaniva bez presného urč.vzťahu k org:lumbt.	5p123.8	Rad.prostatekt.bez reg.LNE,šetrenie nervovociiev.zv:robot.
5o909.4	Res.tkaniva bez presného urč.vzťahu k org:lsk.	5p124.2	Rad.prostatektómia s regionál.LNE:retropubicky
5o90x.1	Iná incízia a excízia retroperit.tk:lpt.	5p124.3	Rad.prostatekt.s reg.lymfadenek:perineál,lsk.lymfadenekt
5o90x.2	Iná incízia a excízia retroperit.tk:lumbt.	5p124.4	Radikál.prostatektómia s reg.LNE:lsk.
5o90x.3	Iná incízia a excízia retroperit.tk:torakoabd.	5p124.8	Rad.prostatektómia s reg.LNE:robot.
5o90x.4	Iná incízia a excízia retroperit.tk:lsk.	5p125.2	Rad.prostatekt.s reg.LNE,šetr.nervovociiev.zv:retropub
5o911	Incízia perivezikálneho tkaniva	5p125.3	Rad.prostatekt.s r.LNE,šet.n-c.zv:perin,lsk.lymfadenekt
5o912	Excízia perivezikálneho tkaniva	5p125.4	Rad.prostatektómia s reg.LNE,šetrenie nervovociiev.zv:lsk.
5o91x	Incízia a excízia perivezikálneho tkaniva:ost.	5p125.5	Rad.prostatektómia s reg.LNE,šetrenie nervovociiev.zv:rob.
5o920.1	Bulbárna implantácia umelého zvieráča, jeden prstenec	5p126.2	Radik. prostatekt.s rozšír.LNE:retropubicky
5o920.2	Bulbárna implantácia umelého zvieráča, dva prstence	5p126.3	Radik.prostatekt.s rozš.LNE:perineál.a lsk.lymfadenekt.
5o920.3	Bulbár.implant.umelého zvieráča,hrdlo moč.mechúra	5p126.4	Radik. prostatekt. s rozšír.lymfadenekt:laparoskopicky
5o920.x	Implantácia umelého zvieráča, ostatné	5p126.8	Radik. prostatekt. s rozš.lymfadenekt: roboticky
5o921	Odstránenie umelého zvieráča	5p127.2	Radik.prostatekt.s rozš.LNE,šetr.nerv-ciev.zváz:retropub
5o922.1	Bulbárna výmena umelého zvieráča,1 prstenec	5p127.3	Rad.prostatekt.s rozš.LNE,šetr.nerv-c.zváz:perineál.a lsk.LNE
5o922.2	Bulbárna výmena umelého zvieráča,2 prstence	5p127.4	Radik.prostatekt.s rozš.LNE,šetr.nerv-ciev.zváz:lsk.
5o922.3	Bulbár.výmena umelého zvieráča,hrdlo moč.mechúra	5p127.5	Radik.prostatekt.s rozš.LNE,šetr.nerv-ciev.zváz:robot.
5o922.x	Výmena umelého zvieráča, ostatné	5p12x	Iná radikálna prostatektómia

5p131	Transrektál.a perkutátna termodeštrukcia tkaniva prostaty	5p391.x	Explorácia pri kryptorchizme:ost
5p132	Transrektál.a perkutátna deštrukcia tkaniva prostaty UZV	5p392↔	Odobratie tk.semenníka v príprave umel.oplodnenia
5p133	Transrekt.a perkut.deštrukcia tk.prostaty nosičmi žiarenia	5p393↔	Incízia semeníka
5p134	Aplikácia rádiových zŕn do prostaty	5p394↔	Excízia a deštrukcia chorého tkaniva semenníka
5p135	Kryodeštrukcia tkaniva prostaty	5p39x†↔	Iné operácie na semenníku:ost
5p136	Mikrovná deštrukcia prostaty	5p401.2↔	Sklerotizácia testikulárnej žily:skrotálne
5p13x	Transrektálna a perkutátna deštr.tk.prostaty:ost.	5p402.0↔	Resekcia testikulárnej žily a testikulárnej tepny:inguin
5p140.1	Transuretr.endores.tk.prostaty:elektrores.TURP	5p402.1↔	Resekcia testikulárnej žily a testikulárnej tepny:otv.mikrochir
5p140.2	Transuretr.endores.tk.prost:elektrores s epicystostóm.trok.	5p402.3↔	Resekcia testikulárnej žily a testikulárnej tepny:lumb
5p141	Transuretrálna endoresekcija tk.prostaty:kryoblácia	5p402.4↔	Resekcia testikulárnej žily a testikulárnej tepny:lsk.
5p142	Transuretr.endores.tk.prostaty:termores/termodešt.	5p403↔	OP hydrokély semenn.povrazca
5p143.1	Transuretr.endores.tk.prostaty:intersticiál.laser.deštr	5p40x↔	Oper.th.varikokély a hydrokély semenného povrazca:ost
5p143.2	Transuretrál.endoresekcija tk.prostaty:viz.kontr.las.ab [VLAP]	5p411↔	Excízia cysty v oblasti nadsemenníka
5p143.3	Transuretr.endores.tk.prostaty:laser.vaporizácia prostaty	5p412↔	Excízia spermatokély v obl.nadsemenníka
5p143.x	Transuretrálna endoresekcija tk.prostaty:laserová deštr.iná	5p413↔	Excízia Morgan.hydatídy v obl.nadsemenníka
5p144	Transur.endores.tk.prostaty:transuretr.ihl.abl.tk.prost[TUNA]	5p41x↔	Excízia v oblasti nadsemenníka,ost.
5p145	Transur.endores.tk.prostaty:elektrická vaporizácia	5p421↔	Parciálna epididymektómia
5p146	Transur.endores.tk.prostaty:bipolár.resekcia(enukleácia)	5p422↔	Totálna epididymektómia
5p14x	Transuretrálna endoresekcija tk.prostaty:ost.	5p42x↔	Epididymektómia, ostatné
5p151↔	Incízia na semenných mechúrikoch	5p431↔	Sutúra semenného povrazca po poranení
5p152↔	Excízia na semenných mechúrikoch	5p432↔	Plastická rekonštrukcia semenného povrazca
5p153↔	Exstirpácia na semenných mechúrikoch	5p433†↔	Detorkv.semen.povrazca pri torzii,vrát.kontralat.orchidopex
5p15x↔	Operácie na semenných mechúrikoch:ost.	5p434†↔	Detorzia testis manuálne
5p190.1	Oštiehnie krvácania na prostate:laparotom.	5p43x†↔	Rekonštrukcia semenného povrazca:ost.
5p190.t	Oštiehnie krvácania na prostate:transuretrál.	5p461↔	Sutúra semenovodu a nadsemenníka po poranení
5p191	Rekonštrukcia prostaty po poranení	5p462↔	Vazovazostómia
5p192	Dilatácia prostatickej močovej rúry	5p463↔	Epididymovazostómia
5p193	Zavedenie stentu do prostatickej močovej rúry	5p464↔	Tubulovazostómia
5p194	Výmena stentu v prostatickej močovej rúre	5p465↔	Vytvorenie umelej spermatokély
5p195†	Odstránenie stentu z prostatickej močovej rúry	5p46x↔	Rekonštrukcia semenovodu a nadsemenníka:ost.
5p196	Iné operácie na prostate:revízia	5p491↔	Incízia rozrušenia zrastov, epididymotómia
5p197	Zavedenie prostatickej endoprotézy	5p492↔	Incízia rozrušenia zrastov spermatického povrazca
5p198†	Odstránenie prostatickej endoprotézy	5p493↔	Adheziolýza semenného povrazca
5p19x†	Iné operácie na prostate:ost	5p494↔	Odber tkaniva nadsemenníka v prípr.pred umel.oplodnením
5p201	Excízia fistuly skróta	5p49x↔	Iné OP na semen.povrazci,nadsemenníku a semenovode:ost
5p20x	Iná excízia a deštr.chor.tk.skróta	5p503	Cirkumcizia
5p211	Parciálna resekcia chorého tkaniva skróta	5p504	Frenuloplastika a plastika predkožky
5p212	Radikálna resekcia chorého tkaniva skróta	5p505.1	Krvavá repozícia na predkožke pre parafimózu v celk.anestézii
5p221	Operácia skróta pre úraz	5p505.2	Nekrvavá repoz. na predkožke pre parafimózu v CA
5p233	Incízia skróta a tunica vaginalis testis:odstr.cudz.t.	5p506	Uvoľn.prepuciálnych zrastov na predkožke[synechiolýza]
5p241	Plastická rekonštrukcia skróta a tunica vaginalis testis	5p511	Lok.excízia chor.tk.penisu
5p242	Vytvor.a rekonštrukcia skróta a tunica vaginalis testis	5p512	Lok.deštrukcia chor.tk.penisu
5p301.0↔	Orchiektómia bez epididymektómie:inguin.retencia semenn	5p51x	Lok.excízia a deštr.chor.tk.penisu:ost.
5p301.2↔	Orchiektómia bez epididymektómie:skrotálne	5p521	Čiastočná amputácia penisu
5p302.0↔	Orchiektómia s epididymektómiou:inguin.reten.semenníka	5p522	Totálna amputácia penisu
5p302.2↔	Orchiektómia s epididymektómiou:skrotálne	5p523	Emaskulinizácia penisu
5p303.1↔	Abdominálna retencia semenníka:lpt.	5p530	Sutúra penisu pri poranení
5p303.4↔	Abdominálna retencia semenníka:lsk.	5p531	Narovnanie tela penisu
5p304↔	"Rad.orchiekt,epididymekt.a odstránením""spermatic cord""	5p532	Plast.rekonštrukcia penisu pri zmene pohlavia
5p305.0↔	Odstr.zostávajúceho semenníka:inguinálne	5p533	Úprava penoskrotálnej transpozície
5p305.2↔	Odstr.zostávajúceho semenníka:skrotálne	5p534	Operácia zanoreného penisu
5p306↔	Orchiektómia u novorod.pre intrauter.torziiu testis:inguinál.	5p535	Operácia zlomeniny penisu
5p30x↔	Orchiektómia:ost.	5p536	Preťatie ligamentum suspensorium penis
5p311↔	Orchidopexia s funikulolýzou	5p537	Operácie pri induratio penis plastica
5p312↔	Orchidopexia skrotálne	5p53x	Plastická rekonštrukcia penisu:ost.
5p31x↔	Orchidopexia:ost.	5p541	Plast.rek.epispád,muž:narovnanie tela penisu a chordektóm
5p320.1↔	Oper.premies.abd.ulož.semenníka bez mikrovask.anast:lpt.	5p542	Plast.rek.episp.muž:uvoľ.kaver.tel,ventr.transpoz.moč.rúry
5p320.4↔	Oper.premiestn.abd.ulož.sem.bez mikrovaskul.anastom:lsk.	5p543.0	Plast.rekonštr.epispádie,muž:vytv.moč.rúry pou.kože predkož
5p321.1↔	OP premiestn.abdomin.ulož.sem.s mikrovaskul.anast:lpt.	5p543.1	Plast.rekonštr.epispádie,muž:vytv.moč.rúry pou.kože penisu
5p321.4↔	OP premiestn.abd.ulož.sem.s mikrovaskulárnou anast:lsk.	5p543.2	Plast.rekonštr.epispádie,muž:vytv.moč.rúry pou.bukál.slizn.
5p32x↔	OP premiestnenie abdominál.uloženého semenníka:ost.	5p543.3	Plast.rekonštr.epispád,muž:vytv.moč.rúry pou.slizn.m.mech
5p341†↔	Implantácia protézy semenníka	5p543.x	Plast.rekonštr.epispádie,muž:vytv.moč.rúry:ost.
5p342†↔	Výmena protézy semenníka	5p54x	Plastická rekonštrukcia epispádie u muža:ost
5p343†↔	Odstránenie protézy semenníka	5p551	Plast.rekonštr.hyospádie,muž:meatoglandulárna plast.
5p34x†↔	Implantácia,výmena a odstr.protézy semenníka:ost.	5p552	Plast.rek.hyosp.muž:narovnanie tela pen,chordekt
5p351↔	Sutúra semeníka po poranení	5p553.0	Plast.rekonštr.hyospádie,muž:vytv.moč.rúry:s kože predkožky
5p35x↔	Rekonštrukcia semeníka:ost.	5p553.1	Plast.rekonštr.hyospádie,muž:vytv.moč.rúry:s kože penisu
5p391.0	Explorácia pri kryptorchizme:inguin.	5p553.2	Pl.rekonštr.hyospádie,muž:vytv.moč.rúry:transpl.bukál.sl
5p391.1↔	Explorácia pri kryptorchizme:lpt.	5p553.3	Pl.rekonštr.hyospád,muž:vytv.moč.rúry:transpl.sl.m.mech
5p391.4	Explorácia pri kryptorchizme:lsk.	5p553.x	Plast.rekonštr.hyospádie,muž:vytv.moč.rúry:iné

5p554	King-Duplay plastika	5v220.c	Vol.tx.kože,prijemca:čias.derموepid.štep,malá pl:ingv,genit.
5p555	Plastická rekonštr.hypospádie u muža:sekundárny výkon	5v222.c	Vol.tx.kože,prijemca:kompl.derموepi.štep,ma.pl:ingv,genit.o
5p556	Mathieu plastika	5v226.c	Vol.tx.kože,prijemca:kompl.derموepi.štep,vef.pl:ingv,genit.o
5p55x	Plastická rekonštr.hypospádie u muža:ost.	5v230.c	Lok.lalok.plast.kože a podk:dilatač.plast,mal.pl:ingv,genit.o
5p590	Incizia na penise	5v231.c	Lok.lal.plast.kože a podk:plast.rotov.lal,malá pl:ingv,genit.o
5p591	Adheziolyza na penise	5v232.c	Lok.lal.plast.kože a podk:transpozic.plast,malá pl:ingv,genit.o
5p592	Uzavretie venózneho úniku penisu	5v234.c	Lok.lal.plast.kože a podkož:Z-plast,malá pl:inguin,genit.o
5p593	Revaskularizač.OP na penise	5v23a.c	Lok.lal.plast.kože a podkož:W-plast,malá pl:inguin,genit.o
5p594	Shuntové OP kavernóz.telesách penisu	5v260.c	Kombi.plast.zákr.na koži a podk:kombin.lal.plast:ing,genit.o
5p595.1	Implantácia semirigidnej penilnej protézy	5v261.c	Komb.plast.zákr.k.a podk:komb.lal.plast.a vol.k.tran:ing,gen.o
5p595.2	Implantácia hydraulickej penilnej protézy	5v262.c	Komb.plast.zákr.k.a podk:stopk.miest.so vzdial.lal:ingv,gen.o
5p595.x	Implantácia penilnej protézy,ost.	5v263.c	Kombi.pl.zákr.k.a podk:stopk.miest.vzd.lal.a v.kož.tran:ingv,gen
5p596	Revizia penilnej protézy	5v551.c	Vol.tx.kože a lalok.plast.k.a podk.prijemca,kož.štep:ingv,gen.o
5p597.1	Výmena penilnej protézy na semirigidnú protézu	5v551.k	Vol.tx.kože a lalok.plast.k.a podk.prijemca,kož.štep:skrótum
5p597.2	Výmena penilnej protézy na hydraulickú protézu	5v552.c	Vol.tx.kože a lal.plast.k.a podk.prijem,k.plnej hrúbke:ingv,gen
5p597.x	Výmena penilnej protézy, ostatné	5v552.k	Vol.tx.kože a lal.plast.k.a podk.prijem,k.plnej hrúbke:skrótum
5p598	Odstránenie penilnej protézy	5v620.c	Tx.autológ.tuk.buniek (<100ml-makrogr),hoj.nervu:ingui.,gen.o
5p599	Replantácia na penise	5v622.c	Tx.autol.tuk.b.,m.obj(<100ml-mikrogr.),hoj.nervu:ing,gen.o
5p59x	Iné operácie na penise:ost.	5v624.c	Tx.autol.tuk.b.,m.o(<100ml-mikrogr.),chr.def.kože:ing,gen.o
5p5a1	OP na zmenu pohlavia:z muža na ženu	5v625.c	Tx.autol.tuk.b.,m.obj(<100ml-mikrogr.),chr.fistuly:ing,gen.o
5q293	Vaporizácia laserová	5v626.c	Tx.autol.tuk.b.,m.obj(<100ml-mikrogr.),jav.tkan:ingv,genitál.o
5q690	Fistulektómia a plastika	5v627.c	Tx.autol.tuk.b.<100ml-mikrogr),VVCH s def.o.mäkk.tk:ing,gen.o
5v144.c	Rad.a rozs.odstr.ch.tk.a k.a podk.s tx/transpoz:inguin,genit.o	5v62x.c	Iná tx.autológ.tuk.b.,malý o.<100ml-mikrograft):inguin,genit.o
5v145.c	Rad.a rozs.ods.ch.tk.k.a podk.tx/transpoz,mikrogr.ch:ingv,genit	8r222.2	Autológna parauretrálna terapia kmeňovými bunkami
5v150.c	Chir.vyčr.any s odstr.chor.tk.na k.a podk:malá pl:ingv,genit.o	8r303.79↔	Perkut.transl.interv.iných ciev brucha:sel.emb.s kov.špir.
5v151.c	Chir.vyčis.rany s odstr.chor.tk.na k.a podk:veľká pl:ingv,genit.o	8r515	Perkutánná embolizácia v oblasti abdomenu
5v152.c	Ch.vyč.rany ods.chor.tk.k.a podk:vef.pl,vl.liek.nosič:ingv,gen.o		

ADRG M60 Zhubné nádory mužských pohlavných orgánov

HDg v tabuľke M09-1

DRG M60A Zhubné nádory mužských pohlavných orgánov, viac ako jeden ošetrovací deň, vek < 11 rokov alebo veľmi ťažké CC

Ošetrovacia doba > 1 d. a (žiadny GENOR alebo výk. v tabuľke M10-1) a (Vek < 11 r. alebo PCCL > 3)

DRG M60B Zhubné nádory mužských pohlavných orgánov, jeden ošetrovací deň alebo vek > 10 rokov, bez veľmi ťažkých CC, s vysoko komplexnou chemoterapiou

Výk. v tabuľke M60-1

DRG M60C Zhubné nádory mužských pohlavných orgánov, jeden ošetrovací deň alebo vek > 10 rokov, bez veľmi ťažkých CC, bez vysoko komplexnej chemoterapie**Hlavná diagnóza M09-1**

Pozri stranu 401.

Výkon M10-1

Pozri stranu 402.

Výkon M60-1

8m304.1‡ Komplex.a inten.blok.CHT s vysokým st:1 blok CHT poč.1 hosp

8m304.2‡ Komplex.a intenz.blok.CHT vys.stupňa:2 bloky CHT poč.1 hosp

ADRG M61 Benígna hyperplázia prostaty

HDg v tabuľke M61-1

DRG M61Z Benígna hyperplázia prostaty

Hlavná diagnóza M61-1

N40 Hyperplázia prostaty

ADRG M62 Infekcia/zápal mužských pohlavných orgánov

HDg v tabuľke M62-1

DRG M62Z Infekcia/zápal mužských pohlavných orgánov**Hlavná diagnóza M62-1**

A51.0	Primárny genitálny syfilis	N41.1	Chronická prostatitída
A54.0	Gonok.inf.dol.časti moč.-pohl.súst.bez absce.uretr./preds.žliaz	N41.2	Absces prostaty
A54.1	Gonok.inf.dol.časti moč.-pohl.súst.s absce.uretr.a preds.žliaz	N41.3	Prostatocystitída
A54.2	Gonok.pelveoperitonitída a.iná gonokok.moč.-pohl.infekcia	N41.8	Iná zápalová choroba prostaty
A55	Lymphogranuloma venereum(chlamýdiový)	N41.9	Zápalová choroba prostaty,blížšie neurčená
A56.0	Chlamýdiová infekcia dolných častí moč.-pohlav.súst.	N43.1	Infikovaná hydrokélia
A56.1	Chlamýdiová infekcia panvovej pobrušnice a moč.-pohlav.org.	N45.0	Orchitída,epididymitída a epididymoorchitída s abscesom
A56.2	Chlamýdiová infekcia moč.-pohlav.súst.,bliž.neurč.	N45.9	Orchitída,epididymitída a epididymoorchitída bez abscesu
A56.8	Pohlavne prenosná chlamýdiová infekcia na iných miestach	N47	Hyperplastická predkožka,fimóza a parafimóza
A57	Mäkký vred[ulcus molle]	N48.1	Balanopostitída
A58	Granuloma venereum(inguinale)	N48.2	Iná zápalová choroba penisu
A59.0	Urogenitálna trichomonóza	N48.6	Induratio penis plastica (balanitis xerotica obliterans)
A60.0	Infekcia genitálií a moč.-pohlav.súst.herpetickým vírusom	N49.0	Zápalová choroba semenných mechúrikov
A60.1	Infekcia perianálnej kože a rekta,zaprič.herpetickým vírusom	N49.1	Zápal.chor.semen.povrazca,semenník.pošv.obalu a semenov.
A60.9	Anogenitálna infekcia zaprič.herpetickým vírusom,blíž.neurč	N49.2	Zápalová choroba mieška
A63.8	Iná prevažne pohlavne prenosná choroba,blíž.urč.	N49.80	Fournierova gangréna u muža
A64	Pohlavne prenosná choroba,blížšie neurčená	N49.88	Zápalová choroba i.bliž.urč.mužských pohlav.org.
B26.0	Parotitická orchitída(N51.1*)	N49.9	Zápalová choroba bliž.neu.mužských pohlav.org.
B37.4	Kandidóza iných častí močovopohlavnej sústavy	Z41.2	Rutinná a rituálna obriezka
N41.0	Akútna prostatitída		

ADRG M64 Iné ochorenia mužských pohlavných orgánov a sterilizácia u mužov

Min. 1 HDg v tabuľke M64-1

DRG M64Z Iné ochorenia mužských pohlavných orgánov a sterilizácia u mužov**Diagnóza M64-1**

D17.6	Nezhubný lipomatózny nádor semenného povrazca	N44.1	Torzia hidatídy [Morgagni]
D29.0	Nezhubný nádor penisu	N46	Mužská neplodnosť
D29.1	Nezhubný nádor prostaty	N48.0	Leukoplakia penisu
D29.2	Nezhubný nádor semenníka	N48.30	Nizkoprietokový priapizmus
D29.3	Nezhubný nádor nadsemenníka	N48.31	Vysokoprietokový priapizmus
D29.4	Nezhubný nádor mieška (skróta)	N48.38	Iný priapizmus
D29.7	Nezhubný nádor iných mužských pohlavných orgánov	N48.39	Priapizmus,blížšie neurčený
D29.9	Nezhubný nádor bliž.neurč.mužských pohlav.org.	N48.4	Impotencia organického pôvodu
F52.2	Zlyhanie genitálnej odpovede	N48.5	Vred penisu
I86.1	Varixy skróta	N48.8	Iné choroby penisu,blížšie určené
I86.2	Varixy panvy	N48.9	Choroba penisu,blížšie neurčená
L29.1	Svrbenie skróta	N50.0	Atrofia semenníka
L29.3	Anogenitálne svrbenie,blížšie neurčené	N50.1	Cievne choroby mužských pohlavných orgánov
N42.0	Konkrement prostaty	N50.8	Iné choroby mužských pohlavných org.,b.u.
N42.1	Kongescia a krvácanie z prostaty	N50.9	Choroby mužských pohlavavých org.,b.n.
N42.2	Atrofia prostaty	P83.5	Kongenitálna hydrokélia
N42.8	Iná choroba prostaty,blížšie určená	Q53.0	Ektopický semenník
N42.9	Choroba prostaty,blížšie neurčená	Q53.1	Jednostranne nezostúpený semenník
N43.0	Encystovaná hydrokélia	Q53.2	Obojstranne nezostúpený semenník
N43.2	Iná hydrokélia	Q53.9	Nezostúpený semenník,blížšie neurčený
N43.3	Hydrokélia,blížšie neurčená	Q54.0	Hypospádia žaluďa [balanická]
N43.4	Spermatokéla	Q54.1	Hypospádia penisu [penilná]
N44.0	Torzia semenníka	Q54.2	Hypospádia penisu a skróta [penoskrotálna]

Q54.3	Hypospádia perineálna	Q98.8	Iná abnorml.pohlav.chromoz.s mužsk.fenotypom,b.u.
Q54.4	Vrodené ventrálne ohnutie penisu [vrodená chordea]	Q98.9	Abnormalita pohlav.chromoz.s mužsk.fenotypom,b.n.
Q54.8	Iná hypospádia	Q99.8	Iná chromozómová abnormalita,bližšie určená
Q54.9	Hypospádia, bližšie neurčená	R10.2	Bolesť v oblasti panvy a hrádze
Q55.0	Chýbanie a aplázia semenníka	R86.0	Abn.nález vo vzorkách z muž.pohl.org.:abn.hodn.enzym.
Q55.1	Hypoplázia semenníka a mieška	R86.1	Abn.nález vo vzorkách z muž.pohl.org.:abn.hodn.hormón.
Q55.2	Iná vrodená chyba semenníka a mieška	R86.2	Abn.nález vo vzor.z muž.pohl.org.abn.hodn.liek.a biol.akt.lát.
Q55.3	Atrézia semenovodu	R86.3	Abn.nález vo vzorkách z muž.pohl.org.:abn.hodn.lát.nemed.p.
Q55.4	Iná vrod.chyba semenov.,nadsemen.,semen.vač.a prostaty	R86.4	Abn.nález vo vzorkách z muž.pohl.org.:abn.imun.nález
Q55.5	Vrodené chýbanie a aplázia penisu	R86.5	Abn.nález vo vzorkách z muž.pohl.org.:abn.mikrob.nález
Q55.6	Iná vrodená chyba penisu	R86.6	Abn.nález vo vzorkách z muž.pohl.org.:abn.cytol.nález
Q55.8	Iná vrod.chyba mužských pohlav.org.,b.u.	R86.7	Abn.nález vo vzorkách z muž.pohl.org.:abn.hist.nález
Q55.9	Vrod.chyba mužských pohlav.org.,b.n.	R86.8	Abn.nález vo vzorkách z muž.pohl.org.:iný abn.nález
Q64.0	Epispádia	R86.9	Abn.nález vo vzorkách z muž.pohl.org.:b.n.abn.nález
Q96.0	Karyotyp 45,X	S30.2	Pomliaždenie vonkajších pohlavných orgánov
Q96.1	Karyotyp 46,X izo (Xq)	S31.2	Otvorená rana penisu
Q96.2	Karyotyp 46,X s pat.pohl.chrom.,s výnimkou izo (Xq)	S31.3	Otvorená rana skróta a semenníkov
Q96.3	Mozaicizmus, 45,X/46, XX alebo XY	S31.5	Otvorená rana iných a bl.neurč.častí vonk.pohlavných orgánov
Q96.4	Mozaicizmus,45,X/i.bunková línia (e)s pat.pohl.chromoz.	S37.7	Poranenie viacerých panvových orgánov
Q96.8	Iný variant Turnerovho syndrómu	S37.82	Poranenie prostaty
Q96.9	Turnerov syndróm,bližšie neurčený	S37.83	Poranenie semenného vácika
Q97.0	Karyotyp 47,XXX	S37.84	Poranenie semenovodu
Q97.1	Ženský fenotyp s viac ako troma chromozómami X	S37.88	Poranenie iných panvových orgánov
Q97.2	Mozaicizmus, línie s rozličným počtom X chromozómov	S37.9	Poranenie bližšie neurčeného panvového orgánu
Q97.3	Ženský fenotyp s karyotypom 46, XY	S38.0	Drvivé poranenie vonkajších pohlavných orgánov
Q97.8	Iná abnormál.pohlav.chromoz.so žensk.fenotypom,b.u.	S38.2	Úrazová amputácia vonkajších pohlavných orgánov
Q97.9	Abnormalita pohlav.chromoz.so žensk.fenotypom,b.n.	S39.6	Poranenie vnútrobruš.orgánov s poranením panvových orgánov
Q98.0	Klinefelterov syndróm karyotyp 47,XXY	T19.8	Cudzie teleso na i.mies. a na viac.miest.moč-pohl.súst.
Q98.1	Klinefelterov syndróm.muž.fenotyp s viac ako dvoma chromoz.X	T19.9	Cudzie teleso na bliž.urč.mieste moč-pohl.súst.
Q98.2	Klinefelterov syndróm muž.fenotyp s karyotypom 46,XX	Z30.2	Sterilizácia
Q98.3	Iný mužský fenotyp s karyotypom 46,XX	Z31.0	Tuboplastika/vazoplastika po predch.sterilizácii
Q98.4	Klinefelterov syndróm,bližšie neurčený	Z31.3	Iná asistovaná metóda oplodnenia
Q98.5	Karyotyp 47,YYY	Z31.4	Vyšetrovanie a testovanie plodnosti (fertility)
Q98.6	Mužský fenotyp so štruktúrnou abnormal.pohl.chromoz.	Z64.1	Problémy súvisiace s multiparitou
Q98.7	Mužský fenotyp s mozaicizmom pohlavných chromozómov		

ADRG-skupiny 901, 902**OP-výkony nesúvisiace s HDg****DRG-skupiny 901A, 901B, 901C, 901D, 902Z**

OP-výkony nesúvisiace s HDg

MDC 13

Choroby ženských pohlavných
orgánov

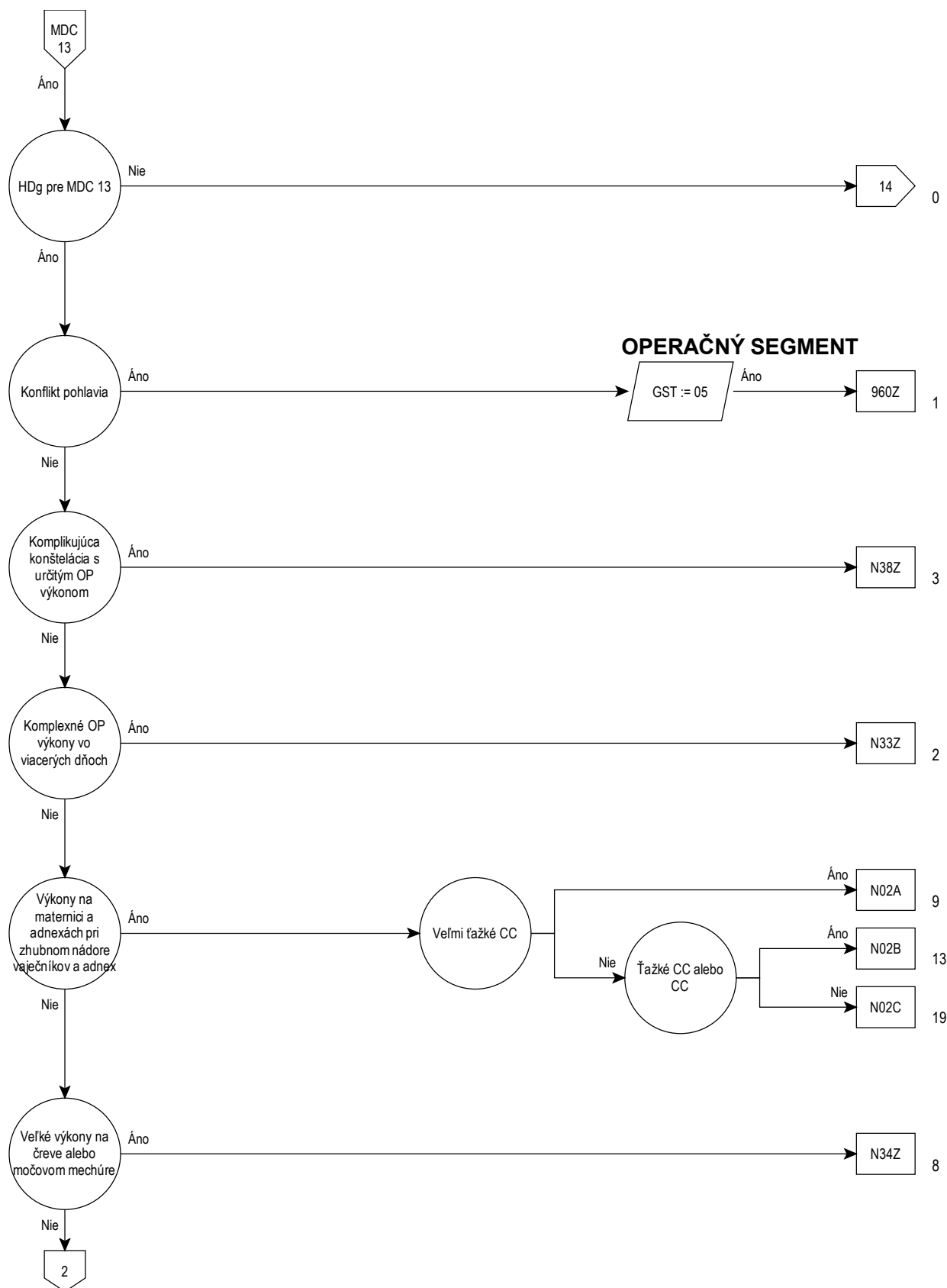

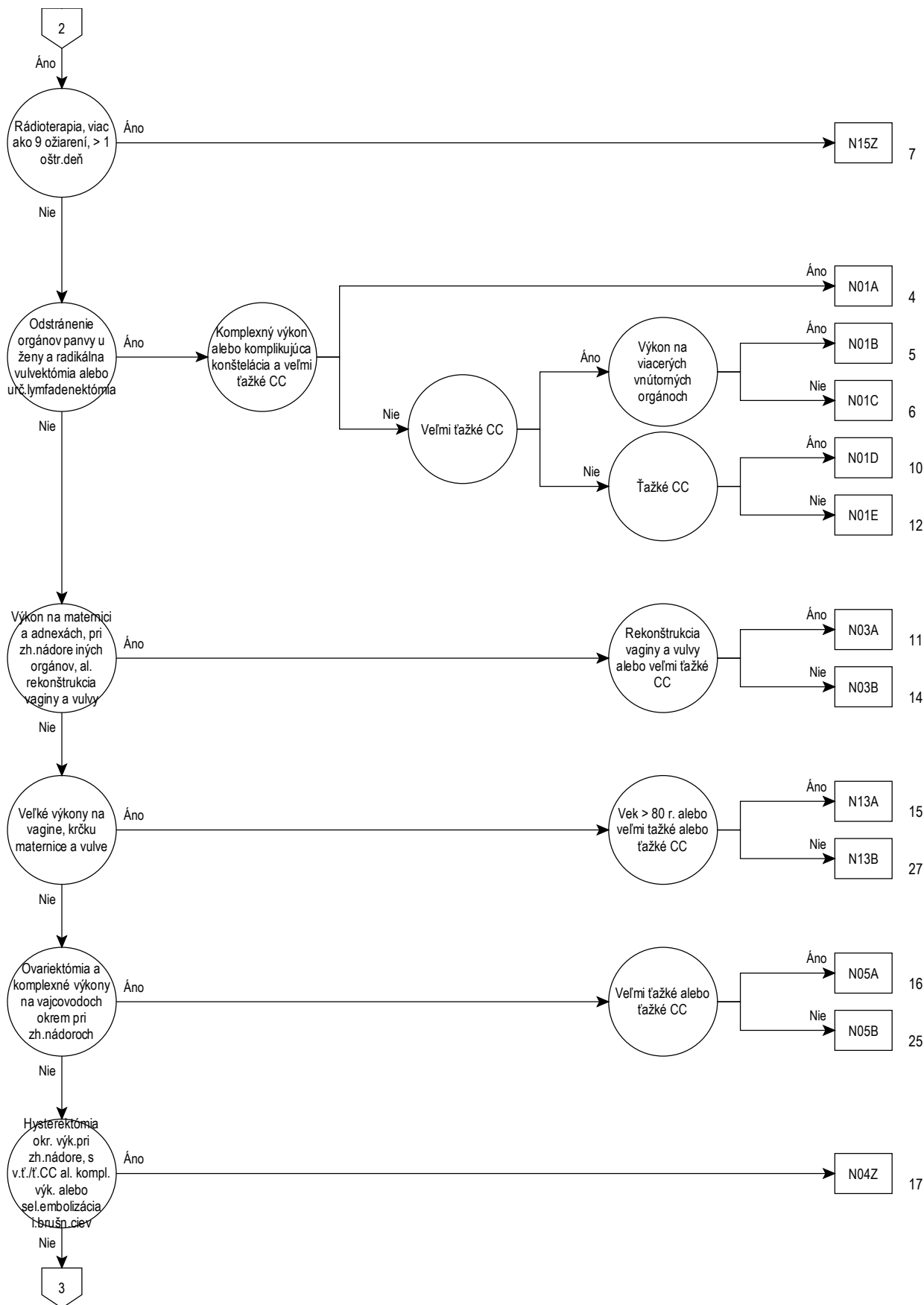

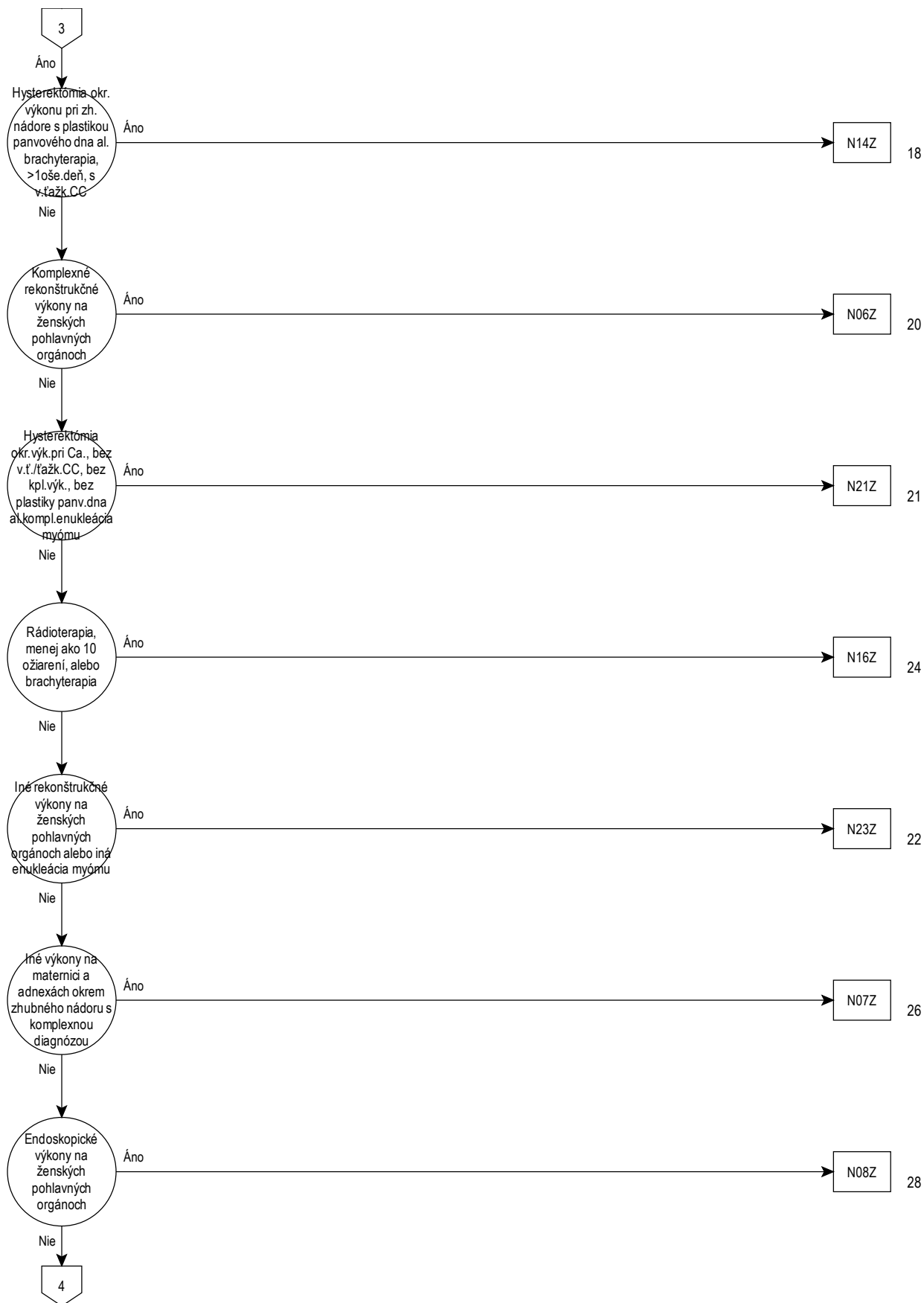

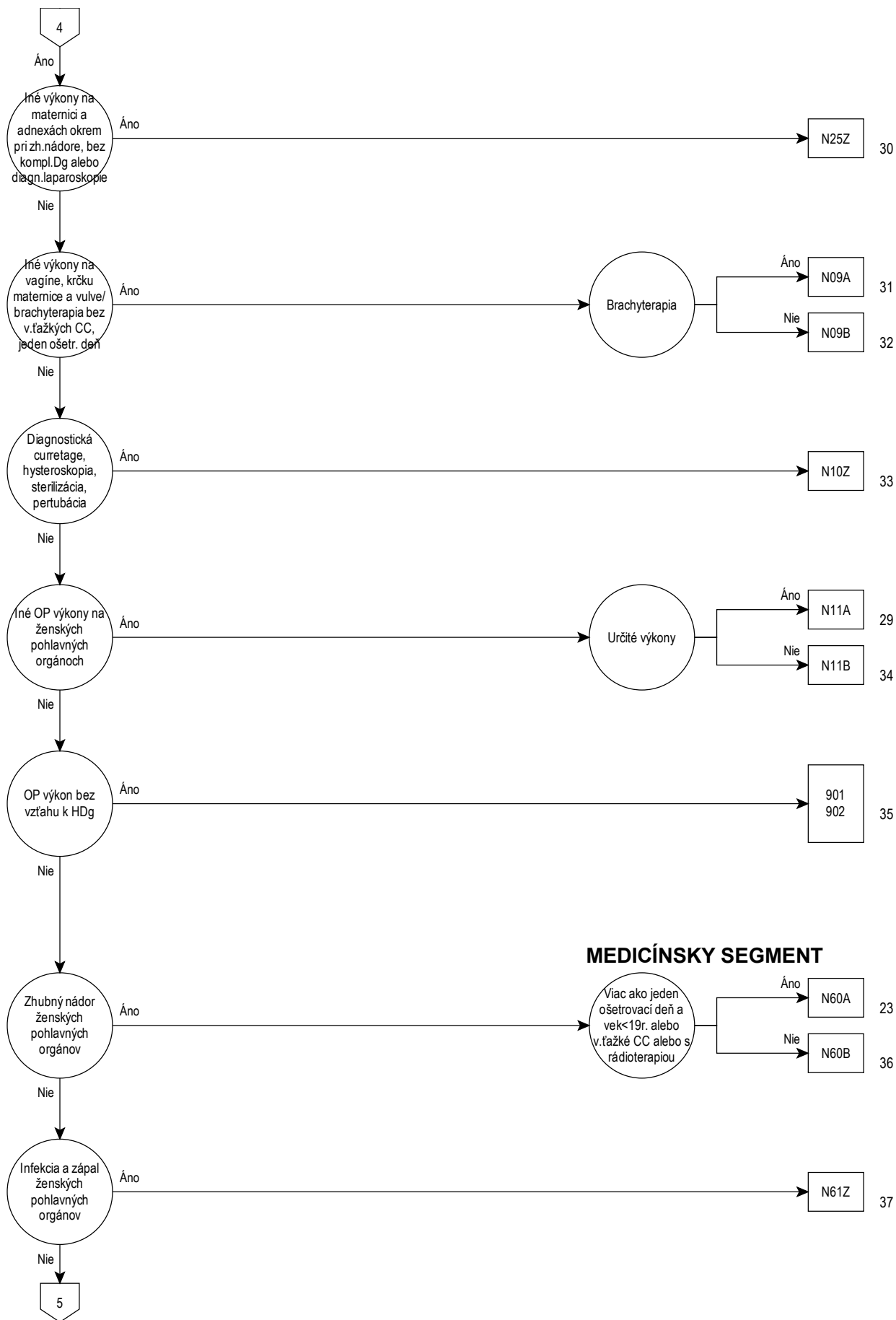

MEDICÍNSKY SEGMENT

13

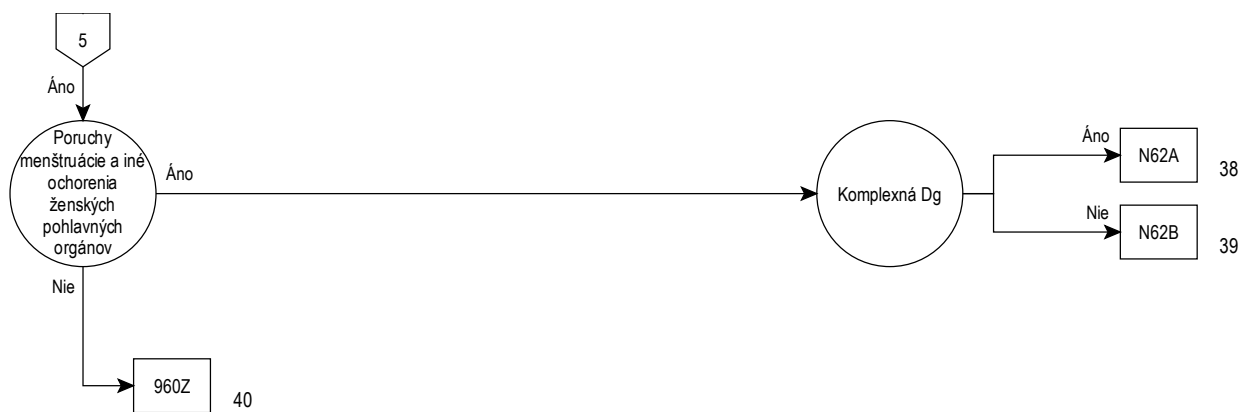

Rozhodovacia logika MDC 13

HDg v tabuľke MDC13-0

Hlavná diagnóza pre MDC 13 (MDC13-0)

A51.0	Primárny genitálny syfilis	D26.9	Iný nezhubný nádor matrice, bližšie neurčený
A54.0	Gonok.inf.dol.časti moč.-pohl.súst.bez abs.c.uretr./preds.žliaz	D27	Nezhubný nádor vaječníka
A54.1	Gonok.inf.dol.časti moč.-pohl.súst.s abs.c.uretr.a preds.žliaz	D28.0	Nezhubný nádor vulvy
A54.2	Gonok.pelveoperitonitída a.iná gonokok.moč.-pohl.infekcia	D28.1	Nezhubný nádor pošvy
A55	Lymphogranuloma venereum(chlamýdiový)	D28.2	Nezhubný nádor vajíčkovodov a väzov matrice
A56.0	Chlamýdiová infekcia dolných častí moč.-pohlav.súst.	D28.7	Nezhubný nádor iných bliž.urč.ženských pohlav.org.
A56.1	Chlamýdiová infekcia panvovej pobrušnice a moč.-pohlav.org.	D28.9	Nezhubný nádor bliž.neurč.ženských pohlav.org.
A56.2	Chlamýdiová infekcia moč.-pohlav.súst.,bliž.neurč.	D39.0	Nádor s neurčitým/neznam.správaním:maternica
A56.8	Pohlavne prenosná chlamýdiová infekcia na iných miestach	D39.1	Nádor s neurčitým/neznam.správaním:vaječník
A57	Mäkký vred[ulcus molle]	D39.2	Nádor s neurčitým/neznam.správaním:placenta
A58	Granuloma venereum(inguinale)	D39.7	Nádor s neurčitým/neznam.správaním:i.žen.pohl.org.
A59.0	Urogenitálna trichomonóza	D39.9	Nádor s neurčitým/neznam.správaním:bliž.neurč.žen.pohl.org.
A60.0	Infekcia genitálií a moč.-pohlav.súst.herpetickým vírusom	E28.0	Porucha funkcie vaječníkov s nadbytkom estrogénov
A60.1	Infekcia perianálnej kože a rekta,zapríč.herpetickým vírusom	E28.1	Porucha funkcie vaječníkov s nadbytkom androgénov
A60.9	Anogenitálna infekcia zapríč.herpetickým vírusom,bliž.neurč	E28.2	Syndróm polycystických ovárií
A63.8	Iná prevažne pohlavne prenosná choroba,bliž.urč.	E28.3	Primárna nedostatočnosť vaječníkov
A64	Pohlavne prenosná choroba,bližšie neurčená	E28.8	Iná porucha funkcie vaječníkov
B37.3	Kandidóza vulvy a pošvy(N77.1*)	E28.9	Porucha funkcie vaječníkov,bližšie neurčená
B37.4	Kandidóza iných častí močovopohlavnej sústavy	E89.4	Zlyhanie vaječníkov po lekárskom výkone
C51.0	Zhubný nádor veľkého pysku	F52.2	Zlyhanie genitálnej odpovede
C51.1	Zhubný nádor malého pysku	F52.5	Neorganický vaginizmus
C51.2	Zhubný nádor klitoris	I86.2	Varixy panvy
C51.8	Zhubný nádor vulvy presahujúci viaceré oblasti	I86.3	Varixy vulvy
C51.9	Zhubný nádor vulvy,bližšie neurčený	L29.2	Svrbenie vulvy
C52	Zhubný nádor pošvy	L29.3	Anogenitálne svrbenie,bližšie neurčené
C53.0	Zhubný nádor endocervixu matrice	N70.0	Akútna salpingitída a ooforitída
C53.1	Zhubný nádor exocervixu matrice	N70.1	Chronická salpingitída a ooforitída
C53.8	Zhubný nádor krčka matrice presah.viac.obl.	N70.9	Salpingitída a ooforitída,bližšie neurčená
C53.9	Zhubný nádor krčka matrice,bližšie neurčený	N71.0	Akútna zápalová choroba matrice
C54.0	Zhubný nádor istmu matrice	N71.1	Chronická zápalová choroba matrice
C54.1	Zhubný nádor endometria	N71.9	Zápalová choroba matrice,bližšie neurčená
C54.2	Zhubný nádor myometria	N72	Zápalová choroba krčka matrice
C54.3	Zhubný nádor dna matrice	N73.0	Akútna parametritída a panvová celulitída
C54.8	Zhub.nádor tela matrice presah.viac.obl.	N73.1	Chronická parametritída a panvová celulitída
C54.9	Zhubný nádor tela matrice,bližšie neurčený	N73.2	Parametritída a panvová celulitída,b.n.
C55	Zhubný nádor bližšie neurčenej časti matrice	N73.3	Akútna pelveoperitonitída u žien
C56	Zhubný nádor vaječníka	N73.4	Chronická pelveoperitonitída u žien
C57.0	Zhubný nádor vajíčkovodu	N73.5	Pelveoperitonitída u žien,bližšie neurčená
C57.1	Zhubný nádor širokého väzu matrice	N73.6	Panvové peritoneálne adhézie u žien
C57.2	Zhubný nádor oblého väzu matrice	N73.8	Iné zápalové choroby ženských panvov.orgánov,b.u.
C57.3	Zhubný nádor parametria	N73.9	Zápalová choroba ženských panvov.orgánov,b.n.
C57.4	Zhubný nádor adnexov matrice,bližšie neurčený	N74.0	Tuberkulózná infekcia krčka matrice (A18.1†)
C57.7	Zhubný nádor iných ženských pohlavných orgánov,bliž.urč.	N74.1	Tuberkulózný zápal ženských panvov.org.
C57.8	Zhubný nádor ženských.pohlavných orgánov,presah.viac.obl.	N74.2	Syfilitický zápal ženských panvov.org.
C57.9	Zhubný nádor ženského pohlavného orgánu,bliž.neurč.	N74.3	Gonokokový zápal ženských panvov.org.
C58	Zhubný nádor placenty	N74.4	Chlamýdiový zápal ženských panvových orgánov
C76.3	Zhubný nádor na iných a nepres.urč.miestach panvy	N74.8	Zápalová choroba ženských panvov.org.pri i.chor.z.i.
C79.6	Sekundárny zhubný nádor vaječníka	N75.0	Cysta Bartholinovej žľazy
C79.82	Sekundárny zhubný nádor pohlavných orgánov	N75.1	Absces Bartholinovej žľazy
D06.0	Karcinóm in situ endocervixu	N75.8	Iné choroby Bartholinovej žľazy
D06.1	Karcinóm in situ exocervixu	N75.9	Choroba Bartholinovej žľazy,bližšie neurčená
D06.7	Karcinóm in situ inej časti krčka matrice	N76.0	Akútna vaginitída
D06.9	Karcinóm in situ krčka matrice,bližšie neurčený	N76.1	Subakútna a chronická vaginitída
D07.0	Karcinóm in situ endometria	N76.2	Akútna vulvitída
D07.1	Karcinóm in situ vulvy	N76.3	Subakútna a chronická vulvitída
D07.2	Karcinóm in situ pošvy	N76.4	Absces vulvy
D07.3	Karcinóm in situ iných bliž.neurč.ženských pohlav.org.	N76.5	Ulcerácia pošvy
D25.0	Submukózný leiomyóm matrice	N76.6	Ulcerácia vulvy
D25.1	Intramurálny leiomyóm matrice	N76.80	Fourmierova gangréna u ženy
D25.2	Subserózný leiomyóm matrice	N76.88	Iné zápaly pošvy a vulvy,bližšie určené
D25.9	Leiomyóm matrice,bližšie neurčený	N77.0	Ulcerácia vulvy pri infek./parazit.chor.z.i.
D26.0	Iný nezhubný nádor krčka matrice	N77.1	Vaginitída,vulvitída a vulvovaginit.pri infik./paraz.chor.z.i.
D26.1	Iný nezhubný nádor tela matrice	N77.8	Vulvovaginálna ulcerácia a zápal pri iných chorobách z.i.
D26.7	Iný nezhubný nádor iných častí matrice	N80.0	Endometrióza matrice

N80.1	Endometrióza vaječníka	N90.2	Ťažká dysplázia vulvy, nezatriedená inde
N80.2	Endometrióza vajíčkovodu	N90.3	Dysplázia vulvy, bližšie neurčená
N80.3	Endometrióza panvového peritonea	N90.4	Leukoplakia vulvy
N80.4	Endometrióza rektovaginálneho septa a pošvy	N90.5	Atrofia vulvy
N80.8	Iná endometrióza	N90.6	Hypertrofia vulvy
N80.9	Endometrióza, bližšie neurčená	N90.7	Cysta vulvy
N81.0	Uretrokéla u ženy	N90.8	Iná nezápalová choroba vulvy a hrádze, b.u.
N81.1	Cystokéla	N90.9	Nezápalová choroba vulvy a hrádze, bližšie neurčená
N81.2	Nekompletný uterovaginálny prolaps	N91.0	Primárna amenorea
N81.3	Kompletný uterovaginálny prolaps	N91.1	Sekundárna amenorea
N81.4	Uterovaginálny prolaps, bližšie neurčený	N91.2	Amenorea, bližšie neurčená
N81.5	Pošvová enterokéla	N91.3	Primárna oligomenorea
N81.6	Rektokéla	N91.4	Sekundárna oligomenorea
N81.8	Iný prolaps pohlavných orgánov u ženy	N91.5	Oligomenorea, bližšie neurčená
N81.9	Prolaps pohlavných orgánov u ženy, bližšie neurčený	N92.0	Nadmerná/častá menštruácia s pravidelným cyklom
N82.0	Vezikovaginálna fistula	N92.1	Nadmerná/častá menštruácia s nepravidelným cyklom
N82.1	Iná fistula medzi ženskými moč. a pohlav. oránmi	N92.2	Nadmerná menštruácia v puberte
N82.5	Fistula medzi ženskými pohlavnými orgánmi a kožou	N92.3	Ovulačné krvácanie
N82.8	Iná fistula ženských pohlavných orgánov	N92.4	Nadmerné krvácanie v premenopauze
N82.9	Fistula ženských pohlavných orgánov, bliž. neurč.	N92.5	Iná nepravidelná menštruácia, bližšie určená
N83.0	Folikulová cysta vaječníka	N92.6	Nepravidelná menštruácia, bližšie neurčená
N83.1	Luteálna cysta	N93.0	Postkoitálne a kontaktné krvácanie
N83.2	Iná a bližšie neurčená cysta vaječníkov	N93.8	Iné abnormálne krvác. z maternice/pošvy, b.u.
N83.3	Získaná atrofia vaječníka a vajíčkovodu	N93.9	Abnormál. krvácanie z maternice/pošvy, b.n.
N83.4	Prolaps a hernia vaječníka a vajíčkovodu	N94.0	Ovulačná bolesť (Mittelschmerz)
N83.5	Torzia vaječníka, topky vaječníka a vajíčkovodu	N94.1	Dyspareunia
N83.6	Hematosalpinx	N94.2	Vaginizmus
N83.7	Hematóm širokého väzu maternice	N94.3	Predmenštruačný syndróm
N83.8	Iné nezápal. zmeny vaječníka, vajíčkovodu a šir. väzu maternice	N94.4	Primárna dysmenorea
N83.9	Nezápal. zmeny vaječníka, vajíčkov. a šir. väzu maternice, b.n.	N94.5	Sekundárna dysmenorea
N84.0	Polyp tela maternice	N94.6	Dysmenorea, bližšie neurčená
N84.1	Polyp krčka maternice	N94.8	Iná odchýlka spoj. so žensk. pohlav. org. a menštruač. cyklom, b.u.
N84.2	Polyp pošvy	N94.9	Odchýlka spoj. so žensk. pohlav. org. a menštruač. cyklom, b.n.
N84.3	Polyp vulvy	N95.0	Pomenopauzové krvácanie
N84.8	Polyp iných častí ženských pohlavných orgánov	N95.1	Menopauzové a klimakterické poruchy
N84.9	Polyp ženských pohlavných orgánov, bližšie neurčený	N95.2	Pomenopauzová atrofická vaginitída
N85.0	Glandulárna hyperplázia endometria	N95.3	Poruchy spojené s arteficiálnou menopauzou
N85.1	Adenomatózna hyperplázia endometria	N95.8	Iná menopauzové a perimenopauzové poruchy, b.u.
N85.2	Hypertrofia maternice	N95.9	Menopauzové a perimenopauzové poruchy, b.n.
N85.3	Subinvolúcia maternice	N96	Sklon k habituálnemu potrácaniu
N85.4	Malpozícia maternice	N97.0	Ženská neplodnosť spojená s anovuláciou
N85.5	Inverzia maternice	N97.1	Ženská neplodnosť tubárneho pôvodu
N85.6	Vnútromaternicové zrasty	N97.2	Ženská neplodnosť maternicového pôvodu
N85.7	Hematometra	N97.3	Ženská neplodnosť krčkového pôvodu
N85.8	Iná nezápalová choroba maternice, bližšie určená	N97.4	Ženská neplodnosť spojená s mužskými faktormi
N85.9	Nezápalová choroba maternice, bližšie neurčená	N97.8	Ženská neplodnosť iného pôvodu
N86	Erózia a ektropium krčka maternice	N97.9	Ženská neplodnosť, bližšie neurčená
N87.0	Lahká dysplázia krčka maternice	N99.2	Adhézie pošvy po chirurgickom výkone
N87.1	Stredná dysplázia krčka maternice	N99.3	Prolaps pošvovej klenby po hysterektómii
N87.2	Ťažká dysplázia krčka maternice, nezatriedená inde	Q50.0	Vrodené chýbanie vaječníka
N87.9	Dysplázia krčka maternice, bližšie neurčená	Q50.1	Vývinová (dysontogenetická) cysta vaječníka
N88.0	Leukoplakia krčka maternice	Q50.2	Vrodená torzia vaječníka
N88.1	Stará lacerácia krčka maternice	Q50.3	Iná vrodená chyba vaječníka
N88.2	Striktúra a stenóza krčka maternice	Q50.4	Embryonálna cysta vajíčkovodu
N88.3	Inkompetencia krčka maternice	Q50.5	Embryonálna cysta šir. väzu maternice
N88.4	Hypertrofické predĺženie krčka maternice	Q50.6	Iná vrodená chyba vajíčkovodu a širokého väzu
N88.8	Iná nezápalová choroba krčka maternice, b.u.	Q51.0	Agenéza a aplázia maternice
N88.9	Nezápalová choroba krčka maternice, b.n.	Q51.1	Dvojitá maternica s dvoj. krčkom a dvoj. pošvou
N89.0	Lahká dysplázia pošvy	Q51.2	Iné zdvojenie maternice
N89.1	Stredne pokročilá dysplázia pošvy	Q51.3	Dvojrohá maternica [uterus bicornis]
N89.2	Ťažká dysplázia pošvy, nezatriedená inde	Q51.4	Jednorohá maternica [uterus unicornis]
N89.3	Dysplázia pošvy, bližšie neurčená	Q51.5	Agenéza a aplázia krčka maternice
N89.4	Leukoplakia pošvy	Q51.6	Embryonálna cysta krčka maternice
N89.5	Striktúra a atrezia pošvy	Q51.7	Vrod. fistula medzi maternicou, tráviacim a moč. traktom
N89.6	Tesný prstenec hymenu	Q51.8	Iná vrodená chyba maternice a krčka maternice
N89.7	Hematokolpos	Q51.9	Vrod. chyba maternice a krčka maternice, b.n.
N89.8	Iná nezápalová choroba pošvy, bližšie určená	Q52.0	Vrodené chýbanie pošvy
N89.9	Nezápalová choroba pošvy, bližšie neurčená	Q52.1	Zdvojenie pošvy
N90.0	Lahká dysplázia vulvy	Q52.2	Vrodená fistula medzi konečníkom a pošvou
N90.1	Stredne ťažká dysplázia vulvy	Q52.3	Neperforovaný hymen

Q52.4	Iná vrodená chyba pošvy	R87.62	Skvamózna intraepiteliálna lézia nízkeho stupňa (L-SIL)
Q52.5	Fúzia pyskov	R87.63	Skvamózna intraepiteliálna lézia vysokého stupňa (H-SIL)
Q52.6	Vrodená chyba klitoris	R87.64	Cytologický dôkaz malignity zo steru krčka maternice
Q52.7	Iná vrodená chyba vulvy	R87.65	Chýbajúce žľazové bunky transformačnej zóny
Q52.8	Iná vrod.chyba ženských pohlav.org.,b.u.	R87.66	Iný abnormálny cytologický nález
Q52.9	Vrodená chyba ženských pohlav.org.,b.n.	R87.67	Nešpecifikovaný abnormálny cytologický nález
Q64.0	Epispádia	S30.2	Pomliaždenie vonkajších pohlavných orgánov
Q96.0	Karyotyp 45,X	S31.4	Otvorená rana pošvy a vulvy
Q96.1	Karyotyp 46,X izo (Xq)	S31.5	Otvorená rana iných a bl.neurč.častí vonk.pohlavných orgánov
Q96.2	Karyotyp 46,X s pat.pohl.chrom.,s výnimkou izo (Xq)	S37.4	Poranenie vaječníka
Q96.3	Mozaicizmus, 45,X/46, XX alebo XY	S37.5	Poranenie vajčkovodu
Q96.4	Mozaicizmus,45,X/i.bunková línia (e)s pat.pohl.chromoz.	S37.6	Poranenie maternice
Q96.8	Iný variant Turnerovho syndrómu	S37.7	Poranenie viacerých panvových orgánov
Q96.9	Turnerov syndróm,blížšie neurčený	S37.88	Poranenie iných panvových orgánov
Q97.0	Karyotyp 47,XXX	S37.9	Poranenie blížšie neurčeného panvového orgánu
Q97.1	Ženský fenotyp s viac ako troma chromozómami X	S38.0	Drvivé poranenie vonkajších pohlavných orgánov
Q97.2	Mozaicizmus, línie s rozličným počtom X chromozómov	S38.2	Úrazová amputácia vonkajších pohlavných orgánov
Q97.3	Ženský fenotyp s karyotypom 46, XY	S39.6	Poranenie vnútrobruš.orgánov s poranením panvových orgánov
Q97.8	Iná abnormál.pohlav.chromoz.so žensk.fenotypom,b.u.	T19.2	Cudzie teleso vo vulve a pošve
Q97.9	Abnormalita pohlav.chromoz.so žensk.fenotypom,b.n.	T19.3	Cudzie teleso v maternici (ktorejkoľvek časti)
Q98.0	Klinefelterov syndróm karyotyp 47,XXY	T19.8	Cudzie teleso na i.mies. a na viac.miest.moč-pohl.súst.
Q98.1	Klinefelterov syndróm.muž.fenotyp s viac ako dvoma chromoz.X	T19.9	Cudzie teleso na blíž.urč.mieste moč-pohl.súst.
Q98.2	Klinefelterov syndróm muž.fenotyp s karyotypom 46,XX	T83.3	Mechanická komplik.zaprič.vnútromat.antikoncepčnou pomôc.
Q98.3	Iný mužský fenotyp s karyotypom 46,XX	Z01.4	Gynekologické vyšetrenie (celkové) (rutinné)
Q98.4	Klinefelterov syndróm,blížšie neurčený	Z30.2	Sterilizácia
Q98.5	Karyotyp 47,XXY	Z31.0	Tuboplastika/vazoplastika po predch.sterilizácii
Q98.6	Mužský fenotyp so štruktúrnou abnormal.pohl.chromoz.	Z31.1	Umelé oplodnenie
Q98.7	Mužský fenotyp s mozaicizmom pohlavných chromozómov	Z31.2	Oplodnenie in vitro
Q98.8	Iná abnorml.pohlav.chromoz.s mužsk.fenotypom,b.u.	Z31.3	Iná asistovaná metóda oplodnenia
Q98.9	Abnormalita pohlav.chromoz.s mužsk.fenotypom,b.n.	Z31.4	Vyšetrenie a testovanie plodnosti (fertility)
Q99.8	Iná chromozómová abnormalita,blížšie určená	Z40.01	Profylaktický chir.výk.pre ohrozenie zhub.nád.vaječ.
R10.2	Bolesť v oblasti panvy a hrádze	Z41.2	Rutinná a rituálna obriezka
R87.60	Abnormál.skvamózne bunky neznámej signifikancie (ASCUS)	Z43.7	Ošetrovanie umelo vytvorenej pošvy
R87.61	Abnormálne skvamózne bunky vysokého stupňa (ASC-H)	Z64.1	Problémy súvisiace s multiparitou

ADRG N01**Panvová eviscerácia u ženy a radikálna vulvektómia alebo určitá lymfadenektómia**

Výk. v tabuľke N01-3 alebo HDg v tabuľke N01-1 a minimálne 2 výk. v tabuľke N01-4 alebo (výk. v tabuľke N01-5 alebo HDg v tabuľke N01-2 a min. 1 výk. v tabuľke N01-6) a výk. v tabuľke N01-7

DRG N01A**Panvová eviscerácia u ženy a radikálna vulvektómia alebo určitá lymfadenektómia s veľmi ťažkými CC, s komplexným výkonom alebo komplikujúca konštelácia**

(Výk. v tabuľke N01-8 alebo Komplikujúce konštelácie II) a PCCL > 3

DRG N01B**Panvová eviscerácia u ženy a radikálna vulvektómia alebo určitá lymfadenektómia s veľmi ťažkými CC, bez komplexného výkonu, bez komplikujúcej konštelácie s multiviscerálnym výkonom**

PCCL > 3 a Multiviscerálny výkon

DRG N01C**Panvová eviscerácia u ženy a radikálna vulvektómia alebo určitá lymfadenektómia s veľmi ťažkými CC, bez komplexného výkonu, bez komplikujúcej konštelácie, bez multiviscerálneho výkonu**

PCCL > 3

DRG N01D**Panvová eviscerácia u ženy a radikálna vulvektómia alebo určitá lymfadenektómia s ťažkými CC**

PCCL > 2

DRG N01E**Panvová eviscerácia u ženy a radikálna vulvektómia alebo určitá lymfadenektómia bez veľmi ťažkých alebo ťažkých CC****Hlavná diagnóza N01-1**

C56 Zhubný nádor vaječníka

Hlavná diagnóza N01-2

C56	Zhubný nádor vaječníka	C57.3	Zhubný nádor parametria
C57.0	Zhubný nádor vajíčkovodu	C57.4	Zhubný nádor adnexov matrice, bližšie neurčený
C57.1	Zhubný nádor širokého väzu matrice	C79.6	Sekundárny zhubný nádor vaječníka
C57.2	Zhubný nádor oblého väzu matrice	D39.1	Nádor s neurčitým/neznaným správaním: vaječník

Výkon N01-3

5j514.0	Otvorená chirurgická mediastinálna lymfadenektómia	5o907.4	Radikál.paraaortál.lymfadenekt.kombi.s inými OP:lsk.
5j514.1	Endoskopická mediastinálna lymfadenektómia	5o907.x	Radikál.paraaortál.lymfadenekt.kombi.s inými OP:ost.
5m120.0	Disekcia retroperitoneálnych LU:lpt.	5o908.1	Radik.panvová lymfadenektómia v kombi.s i.OP:lpt.
5m120.3	Disekcia retroperitoneálnych LU:lsk.	5o908.2	Radik.panvová lymfadenektómia v kombi.s i.OP:lumbt.
5m121	Bloková disekcia inguinálnych LU:lpt.	5o908.4	Radik.panvová lymfadenektómia v kombi.s i.OP:lsk.
5n427.01	Rozš.pred.rs.koneč.s uch.sfin s odstr.sused.org:otv.ch.s anast	5o908.x	Radik.panvová lymfadenektómia v kombi.s i.OP:iné
5n427.02	Rozš.pr.rs.koneč.s uch.sfin s ods.sused.o.ot.ch.s enterst,sl.uz	5q428.20	Radik.HYE s transpozíciou vaječníkov, abdominálne
5n427.21	Rozš.pred.res.konečn.s uch.sfin s odstr.sused.org:lsk.s anast.	5q428.24	Radik.HYE s transpozíciou vaječníkov, laparoskopicky
5n427.22	Rozš.pred.rs.koneč.s uch.sfin s ods.ss.o:lsk.s enterost.,sl.uz	5q428.27	Radik.HYE s transpozíciou vaječníkov, vaginálne
5n427.x	Rozšír.pred.res.konečnika s uchov.sfin s odstr.od sused.o:ost.	5q428.28	Radik.HYE s transpozíciou vaječníkov, roboticky
5n42b	Abdominoper.res.konečn.bez zachov.sfinsteru s odstr.sus.org	5q428.30	Radik.HYE s transpoz.vaječníkov, abdominálne a detekt.sent.LU
5n42d	Abdominosakr.res.koneč.bez zachov.sfinsteru s odstr.sused.org	5q428.34	Radik.HYE s transpozíciou vaječníkov, lsk a detekt.sent.LU
5n42x	Resekcia konečnika bez zachovania sfinkteru:ostatné	5q428.37	Radik.HYE s transpozíciou vaječníkov, vagin. a detekt.sent.LU
5o907.1	Radikál.paraaortál.lymfadenektómia v kombi.s inými OP:lpt.	5q428.38	Radik.HYE s transpozíciou vaječníkov, robot.a detekt.sent.LU
5o907.2	Radikál.paraaortál.lymfadenekt.kombi.s inými OP:lumbt.	5q741	Radikálna vulvektómia (predná, zadná)

Výkon N01-4

5n92c	Omentektómia peritoneálneho tkaniva	5q428.20	Radik.HYE s transpozíciou vaječníkov, abdominálne
5q014.0↔	Radikálna ovarektómia:lpt.	5q428.24	Radik.HYE s transpozíciou vaječníkov, laparoskopicky
5q014.4↔	Radikálna ovarektómia:lsk.	5q428.27	Radik.HYE s transpozíciou vaječníkov, vaginálne
5q014.8↔	Radikálna ovarektómia:robot.	5q428.28	Radik.HYE s transpozíciou vaječníkov, roboticky
5q428.00	Radik.HYE s odstr.vaječníka/vaječníkov, abdominálne	5q428.30	Radik.HYE s transpoz.vaječníkov, abdominálne a detekt.sent.LU
5q428.04	Radik.HYE s odstr.vaječníka/vaječníkov, laparoskopicky	5q428.34	Radik.HYE s transpozíciou vaječníkov, lsk a detekt.sent.LU
5q428.07	Radik.HYE s odstr.vaječníka/vaječníkov, vaginálne	5q428.37	Radik.HYE s transpozíciou vaječníkov, vagin. a detekt.sent.LU
5q428.08	Radik.HYE s odstr.vaječníka/vaječníkov, roboticky	5q428.38	Radik.HYE s transpozíciou vaječníkov, robot.a detekt.sent.LU
5q428.10	Rad.HYE s odstr.vaječ/vaječníkov,abdomin.a detek.sentin.LU		

Výkon N01-5

5n230.0	Segmentárna resekcia duodena:lpt.	5n241.02	Parc.mnohopoč.segm.res.hr.čr:lpt.s enterostóm.a slep.uz.
5n230.2	Segmentárna resekcia duodena:lsk.	5n241.03	Parc.mnohopoč.segm.res.hr.čr:lpt.s 2 enterostóm.
5n230.4	Segmentárna resekcia duodena:konv.lsk.-lpt.	5n241.04	Parc.mnohopoč.segm.res.hr.čr:lpt.s anast.a an.praet.
5n231.0	Segmentárna resekcia jejunu:lpt.	5n241.21	Parc.mnohopoč.segm.res.hr.čr:laparoskop.s anast.
5n231.2	Segmentárna resekcia jejunu:lsk.	5n241.25	Parc.mnohopoč.segm.res.hr.čr:laparoskop.s enterost.
5n231.4	Segmentárna resekcia jejunu:konv.lsk.-lpt.	5n241.4	Parc.mnohopoč.segm.res.hr.čr:konv.lsk.-lpt.
5n232.0	Segmentárna resekcia ilea:lpt.	5n241.x	Parc.mnohopoč.segm.res.hr.čr:konv.lsk.-lpt.
5n232.2	Segmentárna resekcia ilea:lsk.	5n242.01	Parc.mnohopoč.segm.res.hr.čr:laparotom.s anast.
5n232.4	Segmentárna resekcia ilea:konv.lsk.-lpt.	5n242.02	Parc.mnohopoč.segm.res.hr.čr:lpt.s enterostóm.a slep.uz.
5n233.0	Viacnásob.segmentárna resekcia tenk.čr:lpt.	5n242.03	Parc.mnohopoč.segm.res.hr.čr:lpt.s 2 enterostóm.
5n233.2	Viacnásob.segmentárna resekcia tenk.čr:lsk.	5n242.04	Parc.mnohopoč.segm.res.hr.čr:lpt.s anast.a an.praet.
5n233.4	Viacnásob.segmentárna resekcia tenk.čr:konv.lsk.-lpt.	5n242.21	Parc.mnohopoč.segm.res.hr.čr:laparoskop.s anast.
5n234.0	Parciálna resekcia duodena:lpt.	5n242.25	Parc.mnohopoč.segm.res.hr.čr:laparoskop.s enterost.
5n234.2	Parciálna resekcia duodena:lsk.	5n242.4	Parc.mnohopoč.segm.res.hr.čr:laparoskop.s anast.
5n234.4	Parciálna resekcia duodena:konv.lsk.-lpt.	5n242.x	Parc.mnohopoč.segm.res.hr.čr:laparoskop.s anast.
5n235.0	Parciálna resekcia jejunu:lpt.	5n243.0	Parciálna resekcia caeca:lpt.
5n235.2	Parciálna resekcia jejunu:lsk.	5n243.2	Parciálna resekcia caeca:lsk.
5n235.4	Parciálna resekcia jejunu:konv.lsk.-lpt.	5n243.4	Parciálna resekcia caeca:konv.lsk.-lpt.
5n236.0	Parciálna resekcia ilea:lpt.	5n244.01	Pravostr.hemikolektómia:laparotom.s anast.
5n236.2	Parciálna resekcia ilea:lsk.	5n244.02	Pravostr.hemikolektómia:lpt.s enterostóm.a slep.uz.
5n236.4	Parciálna resekcia ilea:konv.lsk.-lpt.	5n244.03	Pravostr.hemikolektómia:lpt.s 2 enterostóm.
5n238	Res.tenk.čr.,odstr.transplantátu použitého z tenk.čr.	5n244.04	Pravostr.hemikolektómia:lpt.s anast.a an.praet.
5n240.01	Parciál.segment.resekcia hr.čr:laparotomicky s anast.	5n244.21	Pravostr.hemikolektómia:lsk s anast.
5n240.02	Parc.segm.res.hr.čr:laparotom.s enterostóm.a slep.uzav	5n244.25	Pravostr.hemikolektómia:lsk s enterostómiou
5n240.03	Parc.segm.res.hr.čr:laparotom.s 2 enterostóm.	5n244.4	Pravostr.hemikolektómia:konv.lsk.-lpt.
5n240.04	Parc.segm.res.hr.čr:laparotom.s anast.a an.praet.natur	5n244.x	Pravostr.hemikolektómia:ost.
5n240.21	Parciál.segment.res.hr.čr:laparoskop.s anast.	5n245.01	Parciál.res.colon transversum:laparotom.s anast.
5n240.25	Parciál.segment.res.hr.čr:laparoskop.s anast.	5n245.02	Parciál.res.colon transversum:lpt.s enterostóm.a slep.uz.
5n240.4	Parciál.segment.res.hr.čr:laparoskop.s anast.	5n245.03	Parciál.res.colon transversum:lpt.s 2 enterostóm.
5n240.x	Parciál.segment.res.hr.čr:laparoskop.s anast.	5n245.04	Parciál.res.colon transversum:lpt.s anast.a an.praet.
5n241.01	Parc.mnohopoč.segm.res.hr.čr:laparotom.s anast.	5n245.21	Parciál.res.colon transversum:lsk s anast.

5n245.25	Parciál.res.colon transversum:lsk s enterostómiou	5n25x.26	Iná tot.kolekt.a proktokolekt:lsk.s anast.a rezerv.
5n245.4	Parciál.res.colon transversum:konv.lsk.-lpt.	5n25x.27	Iná tot.kolekt.a proktokolekt:lsk.s anast.bez rezerv.
5n245.x	Parciál.resekcia colon transversum:ost.	5n25x.28	Iná tot.kolekt.a proktokolekt:lsk.s ileost
5n246.01	Lavostr.hemikolektómia:laparotom.s anast.	5n25x.4	Iná tot.kolektómia a proktokolektómia:konver.lsk.-lpt.
5n246.02	Lavostr.hemikolektómia:lpt.s enterostóm.a slep.uz.	5n25x.x	Iná tot.kolektómia a proktokolektómia:ost.
5n246.03	Lavostr.hemikolektómia:lpt.s 2 enterostóm.	5n260.01	Rozš.dx hemikolekt.s odstr.sused.org:otv.ch.s anast.
5n246.04	Lavostr.hemikolektómia:lpt.s anast.a an.praet.	5n260.02	Rozš.dx hmkllt.s ods.sused.org:otv.ch.s eneterost.a sl.u.
5n246.21	Lavostr.hemikolektómia:lsk s anast.	5n260.03	Rozš.dx hmkllt.s ods.sused.org:otv.ch.s 2 eneterost.
5n246.25	Lavostr.hemikolektómia:lsk s enterostómiou	5n260.04	Rozš.dx hmkllt.s ods.sused.org:otv.ch.s anst.An.praet
5n246.4	Lavostr.hemikolektómia:konv.lsk.-lpt.	5n260.20	Rozš.dx hemikolekt.s odstr.sused.org:lsk.bez anast.
5n246.x	Lavostr.hemikolektómia:ost.	5n260.21	Rozš.dx hemikolektómia s ods.sused.org:lsk.s anast.
5n247.01	Parc.res.colon sigmoideum:laparotom.s anast.	5n260.4	Rozš.dx hmkllt.s odstr.sused.org:konver.lsk.-lpt.
5n247.02	Parc.res.colon sigmoideum:lpt.s enterostóm.a slep.uz.	5n260.x	Rozš.dx hemikolektómia s odstr.sused.org:anov:ost.
5n247.03	Parc.res.colon sigmoideum:lpt.s 2 enterostóm.	5n261.01	Rozš.sin.hemikolektómia s odstr.sused.org:o.ch.s anast.
5n247.04	Parc.res.colon sigmoideum:lpt.s anast.a an.praet.	5n261.02	Rozš.sin.hmkllt.s odstr.sused.org:o.ch.s eneterost.sl.u.
5n247.21	Parc.res.colon sigmoideum:lsk s anast.	5n261.03	Rozš.sin.hmkllt.s odstr.sused.org:o.ch.s 2 eneterost
5n247.25	Parc.res.colon sigmoideum:lsk s enterostómiou	5n261.04	Rozš.sin.hemikolekt.s odstr.sused.org:o.ch.s anas.An.praet.
5n247.4	Parc.res.colon sigmoideum:konv.lsk.-lpt.	5n261.20	Rozš.sin.hemikolektómia s odstr.sused.org:lsk.bez anst.
5n247.x	Parc.res.colon sigmoideum:ost.	5n261.21	Rozš.sin.hmkllt.s odstr.sused.org:lsk.s anst.
5n248.01	Res.viac.sused.č.hr.čr[subt.res.hr.č.]:lpt.s anast.	5n261.4	Rozš.sin.hmkllt.s odstr.sused.org:zm.lsk.-lpt.
5n248.02	Res.viac.sused.č.hr.čr[subt.res.hr.č.]:lpt.s enterost.sl.u.	5n261.x	Rozš.sin.hemikolektómia s odstr.sused.org:ost.
5n248.03	Res.viac.sused.č.hr.čr[subt.res.hr.č.]:lpt.s 2 enterost.	5n262.01	Rozš.subt.resekcia hr.čreva s odstr.sused.org:o.ch.s anst.
5n248.04	Res.viac.sused.č.hr.čr[subt.res.hr.č.]:lpt.s anast.a an.praet.	5n262.02	Rozš.subt.res.hr.čr.s odstr.sused.org:o.ch.s anast.sl.uz.
5n248.21	Res.viac.sused.č.hr.čr[subt.res.hr.č.]:lsk s anast.	5n262.03	Rozš.subtot.res.hr.čreva s odstr.sused.org:o.ch.s 2 enterost
5n248.25	Res.viac.sused.č.hr.čr[subt.res.hr.č.]:lsk s enterost.	5n262.04	Rozš.subt.res.hr.čr.s odstr.sused.org:o.ch.s anas.An.praet.
5n248.4	Res.viac.sused.č.hr.čr[subt.res.hr.č.]:konv.lsk.-lpt.	5n262.20	Rozš.subt.res.s hr.čreva s odstr.sused.org:lsk.bez anastom.
5n248.x	Res.viac.sused.č.hr.čr[subt.res.hr.č.]:ost.	5n262.21	Rozš.subt.resekcia hr.čr.s odstr.sused.org:lsk.s anast.
5n24x.01	Iná parc.res.hr.čreva:laparot.s anast.	5n262.4	Rozš.subtot.res.hr.čreva s odstr.sused.org:konver.lsk.-lpt.
5n24x.02	Iná parc.res.hr.čreva:lpt.s enterostóm.a slep.uz.	5n262.x	Rozš.subtot.resekcia hr.čreva s odstr.sused.org:ost.
5n24x.03	Iná parc.res.hr.čreva:laparot.s 2 enterost.	5n263.01	Rozš.ír.kolektómia s odstr.sused.org:otv.ch.s anast.
5n24x.04	Iná parciál.resekcia hr.čreva:laparot.s anast.a an.praet.	5n263.02	Rozš.ír.kolektómia s odstr.sused.org:o.ch.s enterost,sl.uzav.
5n24x.21	Iná parc.res.hr.čreva:lsk s anast.	5n263.03	Rozš.ír.kolektómia s odstr.sused.org:o.ch.s 2 enterost.
5n24x.25	Iná parc.res.hr.čreva:lsk s enterost.	5n263.04	Rozš.ír.kolektómia s odstr.sused.org:o.ch.s anast.An.praet.
5n24x.4	Iná parc.res.hr.čreva:konv.lsk.-lpt.	5n263.20	Rozš.ír.kolektómia s odstr.sused.org:lsk.bez anastom.
5n24x.x	Iná parciál.resekcia hrubého čreva:ost.	5n263.21	Rozš.ír.kolektómia s odstr.sused.org:lsk.s anast.
5n250.02	Tot.kolektómia:otv.chir.s ileorek.anast.a rz.(Pouch)	5n263.4	Rozš.ír.kolektómia s odstr.sused.org:konver.lsk.-lpt.
5n250.03	Tot.kolektómia:otv.chir.s ileorek.anast.bez rz.(Pouch)	5n263.x	Rozš.ír.kolektómia s odstr.sused.org:ost.
5n250.04	Tot.kolektómia:otv.chir.s ileoanál.anast.a rz.(Pouch)	5n264.01	Rozš.proktokolektómia s odstr.sus.org:o.ch.s anst.
5n250.05	Tot.kolektómia:otv.chir.s ileoanál.anast.bez rz.(Pouch)	5n264.02	Rozš.proktokolektómia s odstr.sus.org:o.ch.s enterost.sl.u
5n250.08	Tot.kolektómia:otv.ch.s ileostómiou	5n264.03	Rozš.proktokolektómia s odstr.sus.org:o.ch.s 2 enterostóm.
5n250.26	Tot.kolektómia:lsk.s anast.a rezervoárom(Pouch)	5n264.04	Rozš.proktokolektómia s odstr.sus.org:o.ch.s anst.An.praet.
5n250.27	Tot.kolektómia:lsk.s anast.bez rezervoáru (Pouch)	5n264.20	Rozš.proktokolektómia s odstr.sused.org:lsk.bez anst.
5n250.28	Tot.kolektómia:laparoskopicky s ileostómiou	5n264.21	Rozš.proktokolektómia s odstr.sused.org:lsk.s anast.
5n250.4	Tot.kolektómia:konverzia lsk.-lpt.	5n264.4	Rozš.proktokolektómia s odstr.sused.org:konver.lsk.-lpt.
5n250.x	Tot.kolektómia:ostatné	5n264.x	Rozš.proktokolektómia s odstr.sused.org:ost.
5n251.02	Tot.proktokolektómia:otv.chir.s ileorek.anst.a rz.(Pouch)	5n265.01	Rozš.res.colon sigmoid.s odstr.sused.org:o.ch.s anst.
5n251.03	Tot.proktokolekt.:otv.chir.s ileorek.anst.bez rz.(Pouch)	5n265.02	Rozš.res.c.sigmoid.s odstr.sused.org:o.ch.s enterost.sl.uz.
5n251.04	Tot.proktokolektómia:otv.chir.s ileoanál.anst.a rz.(Pouch)	5n265.03	Rozš.res.colon sigmoid.s odstr.sused.org:o.ch.s 2 enterost.
5n251.05	Tot.kolektómia:otv.chir.s ileoanál.anst.bez rz.(Pouch)	5n265.04	Rozš.res.c.sigmoid.s odstr.sused.org:o.ch.s anst.An.praet.
5n251.08	Tot.proktokolektómia:otv.ch.s ileostómiou	5n265.20	Rozš.res.col.sigmoideum s odstr.sus.org:lsk.bez anst.
5n251.26	Tot.proktokolektómia:lsk.s anast.a rezervoárom(Pouch)	5n265.21	Rozš.res.col.sigmoideum s odstr.sus.org:lsk.s anast.
5n251.27	Tot.proktokolekt.:lsk.s anast.bez rezervoáru (Pouch)	5n265.4	Rozš.res.col.sigmoid.s odstr.sus.org:konver.lsk.-lpt.
5n251.28	Tot.proktokolektómia:laparosk.s ileostómiou	5n265.x	Rozš.res.col.sigmoid.s odstr.sus.org:ost.
5n251.4	Tot.proktokolektómia:konverzia lsk.-lpt.	5n26x.x	Iná rozš.ír.resekcia hr.čreva s odstr.sused.org:ost.
5n251.x	Tot.proktokolektómia:ost.	5n34a.0	Longitudinálne predĺženie čreva podľa Bianchiho
5n252.02	T.kolekt.s proktomusekt:o.ch.s ilrekt.anast.a rezerv.(Pouch)	5n420.01	Pred.manžet.[segm]res.konečn.s uch.sfin:o.ch.s anast.
5n252.03	T.kolekt.s proktomusekt:o.ch.s ilrek.anast.b.rez(Pouch)	5n420.02	Pred.manžet.[segm]res.koneč.s uch.sfin:o.ch.s enterst.a sl.uz
5n252.04	T.kolekt.s proktomusekt:o.ch.s ilan.anast.a rez.(Pouch)	5n420.21	Pred.manžet.[segm]res.koneč.s uch.sfin:lsk.s anst.
5n252.05	T.kolekt.s proktomusekt:o.ch.s ilanal.anst.b.rez.(Pouch)	5n420.22	Pred.manžet.res.[seg]konečn.s uch.sfin:lsk.s eneterst.,sl.uz
5n252.08	Tot.kolektómia s proktomukosektómiou:otv.ch.s ileostómiou	5n420.x	Pred.manžet.[segm]res.konečn.s uch.sfin:lsk.ost.
5n252.26	Tot.kolekt.s proktomukosekt:lsk s anast.a rezerv.(Pouch)	5n421.01	Zad.manžet.[segm]res.konečn.s uch.sfin:otv.ch.s anast.
5n252.27	Tot.kolekt.s proktomukosekt:lsk s anast.bez rzv.(Pouch)	5n421.02	Zad.manž.[seg]res.koneč.s uch.sfin:o.ch.s enterst.a sl.uz
5n252.28	Tot.kolektómia s proktomukosekt:lsk s ileostómiou	5n421.x	Zad.manžet.[seg]rs.koneč.s uchov.sfin:lsk.ost.
5n252.4	Tot.kolektómia s proktomukosektómiou:konver.lsk.-lpt.	5n422.01	Tubul.rs.koneč.s uch.sfin.pri ponech.parapr:ot.ch.s anst.
5n252.x	Tot.kolektómia s proktomukosektómiou:ost.	5n422.02	Tubul.rs.koneč.s uch.sfin.ponech.parapr:ot.ch.s entrst.a sl.u
5n25x.02	Iná tot.kolekt.a proktokolekt:otv.ch.s ileorek.anast.a rezerv.	5n422.21	Tubul.res.konečn.s uch.sfin.pri ponech.parapr:lsk.s anst.
5n25x.03	Iná tot.kolekt.a proktokolekt:otv.ch.s ileor.anast.bez rezerv.	5n422.22	Tubul.res.konečn.s uch.sfin.pri ponech.parapr:lsk.s enetrst.
5n25x.04	Iná tot.kolekt.a proktokolekt:otv.ch.s ileoan.anast.a s rezerv	5n422.7	Tubul.res.konečn.s uch.sfin.pri ponech.parapr:peranál.
5n25x.05	Iná tot.kolekt.a proktokolekt:otv.ch.s ileoan.anast.bez rezerv	5n422.x	Tubul.res.koneč.s uch.sfin.pri ponech.parapr:ost.
5n25x.08	Iná tot.kolektómia a proktokolektómia:otv.ch.s ileostómiou	5n423.01	Pred.res.konečnika pri uchovaní sfinkteru:otv.ch.s anst.

5n423.02	Predná res.konečn.pri uchov.sfinkt:otv.ch.s enetrst.a sl.uz.	5o21c.4	Kut.der.moču s čr.rez.(kont.st.):detubuliz.segm.TČ:lsk.
5n423.21	Pred.res.konečn.pri uchovaní sfinkteru:lsk.s anast.	5o21c.x	Kut.der.moču s čr.rez.(kont.st.):detubuliz.segm.TČ:ostatné
5n423.22	Pred.res.konečn pri uch.sfinkt:lsk.s enetrst.a sl.uz.	5o21x.0	Kont.črev.rezer.vyúst.na k.[kontin.stóm].iné:otv.ch.
5n423.x	Predná resekcia konečníka pri uchovaní sfikteru:ost.	5o21x.4	Kont.čr.rezer.vyúst.na kožu[kont.st].iné:lsk.
5n424.01	Vysoká pred.res.konečníka s uch.sfín:otv.ch.s anast.	5o21x.x	Kont.čr.rezer.vyúst.na k.[kont.st].iné:ostatné
5n424.02	Vys.pred.res.koneč.s uch.sfín:otv.ch.s enterost.a sl.uzáv.	5o220.0	Inkont.ureteroileokutaneost.[ileál.konduit]:otv.ch
5n424.21	Vysoká predná res.konečn.pri uchov.sfín:lsk.s anast.	5o220.4	Inkont.ureteroileokutaneost.[ileál.konduit]:lsk.
5n424.22	Vys.pred.resek.konečn.pri uch.sfíns:lsk.s enterost.a sl.uz.	5o220.x	Inkont.ureteroileokutaneost.[ileál.konduit]:ostatné
5n424.x	Vysoká predná resekcia konečníka pri uchovaní sfikteru:ost.	5o221.0	Inkont.ureterokolokutaneost.[kolon/sigma kond]:otv.ch.
5n425.01	Hlboká pred.res.konečn.s uch.sfín:otv.ch.s anast.	5o221.4	Inkont.ureterokolokutaneost.[kolon/sigma kond]:lsk.
5n425.02	Hlb.pred.res.konečn.s uch.sfín:otv.ch.s enterost.a sl.uz.	5o221.x	Inkont.ureterokolokutaneost.[kolon/sigma kond]:ost.
5n425.21	Hlboká pred.res.konečn.s uch.sfín:lsk.s anst.	5o222.0	Revízia inkontinentnej stómie:otvor.chir.
5n425.22	Hlb.pred.res.konečn.s uch.sfín:lsk.s enterost.a sl.uz.	5o222.4	Revízia inkontinentnej stómie:lsk.
5n425.x	Hlboká predná resekcia konečníka pri uchovaní sfikteru:ost.	5o222.x	Revízia inkontinentnej stómie:ostatné
5n426.01	Hlb.pred.rs.konečn.s uchov.sfín s peran.anst:otv.ch.s anst.	5o223.0	Reviz.ureteroenterál.anastomózy inkontinent.stómie:otv.ch.
5n426.21	Hlb.pred.res.konečn.s uchov.sfín s peran.anst:lsk.s anst.	5o223.4	Reviz.ureteroenterál.anastomózy inkontinent.stómie:lsk.
5n426.22	Hlb.re.koneč.pri uch.sf.s peranál.anast.,lsk,esk [TaTME]	5o223.x	Reviz.ureteroenterál.anastomózy inkontinent.stómie:ost.
5n426.x	Hlboká pred.res.konečn.s uch.sfín s peranál.anstom:ost.	5o224.0	Reviz.črevného interponátu inkontinentnej stómie:otv.ch.
5n427.01	Rozš.pred.rs.koneč.s uch.sfín s odstr.sused.org:otv.ch.s anst	5o224.4	Reviz.črevného interponátu inkontinentnej stómie:lsk.
5n427.02	Rozš.pr.rs.koneč.s uch.sfín s ods.sused.o:ot.ch.s enterst,sl.uz	5o224.x	Reviz.črevného interponátu inkontinentnej stómie:ostatné
5n427.21	Rozš.pred.res.konečn.s uch.sfín s odstr.sused.org:lsk.s anast.	5o225.0	Konv.i.supravez.deriv.moču na deriv.s čr.interponát:o.ch
5n427.22	Rozš.pred.rs.koneč.s uch.sfín s ods.ss.o:lsk.s enterost.,sl.uz	5o225.4	Konv.i.supravez.deriv.moču na deriv.s čr.interponát:lsk
5n427.x	Rozšír.pred.res.konečníka s uchov.sfín s odstr.od sused.o:ost.	5o225.x	Konv.i.supravez.deriv.moču na deriv.s čr.interponát:ost.
5n429.01	Iná res.konečn.pri uchovaní sfikteru:otv.ch.s anast.	5o22x.0	Kut.der.moču s pou.črev.interp:inkontin.stómia:iná:otv.ch.
5n429.02	Iná res.koneč.pri uchov.sfikteru:otv.ch.s enterost.,sl.uzáv.	5o22x.4	Kutána deriv.moču s pou.čr.interpon:ink.stómia:iná:lsk.
5n429.21	Iná res.konečn.pri uchovaní sfikteru:lsk.s anast.	5o22x.x	Kut.derivácia moču s pou.črev.interpon:ink.stómia:iná:ost.
5n429.22	Iná res.konečn.pri uchovaní sfikteru:lsk.s enterost.,sl.uzáv.	5o280.0	Ureterosigmoideost. bez antireflux.ureteroenteroanast.
5n429.x	Iná res.konečn.pri uchovaní sfikteru:ost.	5o280.1	Ureterosigmoideost.s antireflux.ureteroenteroanast.
5n42a.0	Abdominoperineál.res.konečn.bez zachovania sfinkteru:lpt.	5o281.0	Vyúst.močovodov do hrub.čreva:otv.ch
5n42a.2	Abdominoperin.rs.koneč.b.zachov.sfinkteru:komb.otv.ch-lsk.	5o281.4	Vyústenie močovodov do hrub.čreva:lsk.
5n42a.x	Abdominoperineál.rs.koneč.bez zachovania sfinkteru:ost	5o282.0	Uretereileostómia s vytvor.rezervoáru z tenk.čr:otv.chir
5n42b	Abdominoper.res.konečn.bez zachov.sfinkteru s odstr.sus.org	5o282.4	Uretereileostómia s vytvor.rezervoáru z tenk.čr:lsk.
5n42c.1	Abdominosakr.res.koneč.bez zachov.sfinkt:lpt.abdmnsakr	5o283	Konverzia inej.s-vez.der.moču na vnút.der.prostr.čreva
5n42c.2	Abdmosakr.res.koneč.bez zach.sfinkt:komb.lpt-lsk,abdmnsakr	5o284	Revízia ureteroenterálnej anastomózy
5n42c.x	Abdominosakr.res.koneč.bez zachov.sfinkt:ost.	5o315.0	Eviscerácia malej panvy u muža:otv.chir.
5n42d	Abdominosakr.res.koneč.bez zachov.sfinkt s odstr.sused.org	5o315.4	Eviscerácia malej panvy u muža:lsk.
5n42e	Sakroperineálna res.konečn.bez zachovania sfinkteru	5o315.x	Eviscerácia malej panvy u muža:ostatné
5n42f	Perineálna res.konečn.bez zachovania sfinkteru	5o31a.0	Jednoduchá cystektómia u ženy:otv.chir.
5n42x	Resekcia konečníka bez zachovania sfinkteru:ostatné	5o31a.4	Jednoduchá cystektómia u ženy:lsk.
5o210.0	Vytvorenie ileálneho rezervoáru (pouchu):otv.ch.	5o31a.x	Jednoduchá cystektómia u ženy:iný spôsob
5o210.4	Vytvorenie ileálneho rezervoáru (pouchu):lsk.	5o31b.0	Rad.cystektómia bez uretrektómie u ženy:otv.chir.
5o210.x	Vytvorenie ileálneho rezervoáru (pouchu):ostatné	5o31b.4	Rad.cystektómia bez uretrektómie u ženy:lsk.
5o211.0	Vytvorenie ileocekálného rezervoáru(pouchu):otv.ch.	5o31b.x	Rad.cystektómia bez uretrektómie u ženy:iný spôsob
5o211.4	Vytvorenie ileocekálného rezervoáru(pouchu):lsk.	5o31d.0	Rad.cystektómia s uretrektómiou u ženy:otv.chir.
5o211.x	Vytvorenie ileocekálného rezervoáru(pouchu):ostatné	5o31d.4	Radikálna cystektómia s uretrektómiou,žena:lsk.
5o212.0	Vytvorenie rezervoáru z hrubého čreva(pouchu):otv.ch.	5o31d.x	Radikálna cystektómia s uretrektómiou,žena:ost.
5o212.4	Vytvorenie rezervoáru z hrubého čreva(pouchu):lsk.	5o31x.0	Iná cystektómia:otv.chir.
5o212.x	Vytvorenie rezervoáru z hrubého čreva(pouchu):ostatné	5o31x.4	Iná cystektómia:lsk.
5o213.0	Vytvorenie rezervoáru zo žalúdka(pouchu):otv.ch.	5o31x.x	Iná cystektómia:ostatné
5o213.4	Vytvorenie rezervoáru zo žalúdka(pouchu):lsk.	5o320.0	Parc.res.moč.mech.bez neoimplantácie močovodu:otv.chir.
5o213.x	Vytvorenie rezervoáru zo žalúdka(pouchu):ostatné	5o320.4	Parc.res.moč.mech.bez neoimplantácie močovodu:lsk.
5o214.0	Revízia kontinentnej stómie:otv.ch.	5o320.x	Parc.res.moč.mech.bez neoimplantácie močovodu:ost.
5o214.4	Revízia kontinentnej stómie:lsk.	5o321.0	Parc.res.moč.mech.s 1-str.neoimpl.močovodu:otv.chir.
5o214.x	Revízia kontinentnej stómie:ostatné	5o321.4	Parc.res.moč.mech.s 1-str.neoimplantáciou močovodu:lsk.
5o215.0	Revízia kontinenčného ventilu:otv.	5o321.x	Parc.res.moč.mech.s 1-str.neoimplantáciou močovodu:ost.
5o215.4	Revízia kontinenčného ventilu:lsk.	5o322.0	Parc.res.moč.mech.s obojstr.implant.močovodov:otv.chir.
5o215.x	Revízia kontinenčného ventilu:ostatné	5o322.4	Parc.res.moč.mech.s obojstr.impl.močovodov:lsk.
5o216.0	Revízia črevného rezervoáru(pouchu):otv.ch.	5o322.x	Parc.res.moč.mechúra s obojstr.impl.močovodov:ost
5o216.4	Revízia črevného rezervoáru(pouchu):lsk.	5o323.0	Supratrigon.res.moč.mech.bez neoimpl.močovod:otv.ch.
5o216.x	Revízia črevného rezervoáru(pouchu):ostatné	5o323.4	Supratrigon.res.moč.mech.bez neoimpl.močovod:lsk.
5o217.0	Konv.i.supravez.deriv-na deriv.s vytv.črev.rezerv:otv.ch	5o323.x	Supratrigon.res.moč.mech.bez neoimpl.močovod:ost.
5o217.4	Konv.i.supravez.deriv-na deriv.s vytv.črev.rezerv:lsk.	5o324.0	Supratrigon.res.moč.mech.s 1-str.neoimpl.močov:otv.ch
5o217.x	Konv.i.supravez.deriv-na deriv.s vytv.črev.rezerv:ost.	5o324.4	Supratrigon.res.moč.mech.s 1-str.neoimpl.močov:lsk.
5o21a.0	Reviz.ureteroenter.anast.kontin.črev.rzv. vyúst.na kožu:o.ch.	5o324.x	Supratrigon.res.moč.mech.s 1-str.neoimpl.močov:ost.
5o21a.4	Reviz.ureteroenter.anast.kontin.črev.rzv. vyúst.na kožu:lsk.	5o325.0	Supratrigon.res.moč.m.s obojstr.neoimpl.močov:otv.ch
5o21a.x	Reviz.ureteroenter.anast.kontin.črev.rezerv.vyúst.na kožu:ost	5o325.4	Supratrigon.res.moč.mech.s obojstr.neoimpl.močov:lsk.
5o21b.0	Kut.der.moču s čr.rez.(kont.st.):apendikostómiou:otv.	5o325.x	Supratrigon.res.moč.m.s obojstr.neoimpl.močov:ost.
5o21b.4	Kut.der.moču s čr.rez.(kont.st.):apendikostómiou:lsk.	5o326.0	Subtot.res.moč.mech.s 1-str.neoimpl.močovodu:otv.ch
5o21b.x	Kut.der.moču s čr.rez.(kont.st.):apendikostómiou:ostatné	5o326.4	Subtot.res.moč.m.s 1-str.neoimpl.močovodu:lsk.
5o21c.0	Kut.der.moču s čr.rez.(kont.st.):detubuliz.segm.TČ:otv.chir.	5o326.x	Subtotál.res.moč.m.s 1-str.neoimpl.močovodu:ost.

5o327.0	Subtot.res.moč.m.s obojstr.neoimpl.močov.otv.ch	5o332.4	Vytv.rezervoáru moč.mech.s použitím ileocéka:lsk.
5o327.4	Subtot.res.moč.mech.s obojstr.neoimpl.močov:lsk.	5o332.x	Vytv.rezervoáru moč.mech.s použitím ileocéka:iné
5o327.x	Subtotál.res.moč.m.s obojstr.neoimpl.močov:ost.	5o333.0	Vytv.rezervoáru moč.mech.s použ.žalúdka:otv.chir.
5o32x.0	Iná parciálna resekcia močového mechúra:otv.chir.	5o333.4	Vytv.rezervoáru moč.mech.s použ.žalúdka:lsk.
5o32x.4	Iná parciálna resekcia močového mechúra:lsk.	5o333.x	Vytv.rezervoáru moč.mech.s použ.žalúdka:ost.
5o32x.x	Iná parciálna resekcia močového mechúra:ost.	5o334	Náhrada močového mechúra ortotopická
5o330.0	Vytv.rezervoáru moč.mechúra s použ.ilea:otv.chir.	5o335.0	Konv.inej supra-vez.der.na náhr.rezerv.moč.mech:otv.chir.
5o330.4	Vytv.rezervoáru moč.mechúra s použ.ilea:lsk.	5o335.4	Konv.inej supra-vez.deriv.na náhr.rezerv.moč.mech:lsk.
5o330.x	Vytv.rezervoáru moč.mechúra s použ.ilea:ost.	5o335.x	Konv.inej supra-vez.deriv.na náhr.rezerv.moč.mech:ost.
5o331.0	Vytv.rezervoáru moč.mech.s použ.hr.čreva:otv.chir.	5o33x.0	Iná náhrada močového mechúra:otv.chir.
5o331.4	Vytv.rezervoáru moč.mech.s použ.hr.čreva:lsk.	5o33x.4	Iná náhrada močového mechúra:lsk.
5o331.x	Vytv.rezervoáru moč.mech.s použ.hr.čreva:ost.	5o33x.x	Iná náhrada močového mechúra:iné
5o332.0	Vytv.rezervoáru moč.mech.s použitím ileocéka:otv.chir.		

Výkon N01-6

12q10.0↔	Perkutánná (ihl.) biopsia vaječníkov	5q011.8↔	Ovarektómia po predch.parc.resekcii:robot.
12q10.1↔	Perkutánná (ihl.) biopsia tuba uterina	5q012.0	Ovarektómia, laparotomicky
12q10.2	Perkutánná (ihl.) biopsia maternice	5q012.1↔	Ovarektómia:vag.lsk.asist.
12q10.3↔	Perkutánná (ihl.) biopsia záves.aparátu maternice	5q012.4↔	Ovarektómia:lsk.
12q23.0↔	Perkutánná biopsia vaječníkov s použ.zobraz.metód	5q012.7↔	Ovarektómia:vag.
12q23.1↔	Perkutánná biopsia tuba uterina s použ.zobraz.metód	5q013.0↔	Rad.ovarektómia [sek.debulking-cytoredukcia]:lpt.
12q23.2	Perkutánná biopsia maternice s použ.zobraz.metód	5q013.4↔	Rad.ovarektómia [sek.debulking-cytoredukcia]:lsk.
12q23.3↔	Perkut.biopsia záves.ap.maternice s použ.zobraz.metód	5q013.8↔	Rad.ovarektómia [sek.debulking-cytoredukcia]:rob.
13n09.2	Biopsia s incíziou mezenteria	5q014.0↔	Radikálna ovarektómia:lpt.
13n09.3	Biopsia s incíziou omenta	5q014.4↔	Radikálna ovarektómia:lsk.
13n09.4	Biopsia s incíziou peritonea	5q014.8↔	Radikálna ovarektómia:robot.
13q00.0↔	Biopsia s incíziou vaječníkov	5q030.0↔	Salpingoovariolýza:lpt.
13q00.1↔	Biopsia s incíziou tuby uterina	5q030.4↔	Salpingoovariolýza:lsk.
13q01.0↔	Biopsia s incíziou závesného aparátu maternice	5q030.8↔	Salpingoovariolýza:robot.
13q01.1	Biopsia s incíziou tela maternice	5q031.0↔	Adnexektómia:lpt.
13q05	Vaginál.biopsia s incíziou Douglasovho priestoru	5q031.4↔	Adnexektómia:lsk.
13q0x	Biopsia s incíziou ostat.ženských pohlavných orgánov	5q031.5↔	Adnexektómia:konv.z endoskopie na otv.ch.
14q05	Diagnostická hysterosalpingoskopia	5q031.7↔	Adnexektómia:vaginálne
15x03↔	Dg.punkcia a aspirácia vaječníka, perkutánne	5q031.8↔	Adnexektómia:robot.
5b321.1↔	Laparotomická adrenalektómia u ženy s ovarektómiou	5q042.0↔	Transpozícia vaječníkov:lpt.
5b321.2↔	Lumbotomická adrenalektómia u ženy s ovarektómiou	5q042.4↔	Transpozícia vaječníkov:lsk.
5b321.4↔	Laparoskopická adrenalektómia u ženy s ovarektómiou	5q043.0↔	Transpozícia vaječníkov súč.s iným výk:lpt.
5b321.x↔	Adrenalektómia u ženy s ovarektómiou,ostatné	5q043.4↔	Transpozícia vaječníkov súč.s iným výk:lsk.
5m138.0	Disekcia iliakálnych lymfatických uzlín:laparot.	5q043.8↔	Transpozícia vaječníkov súč.s iným výk:robot.
5m138.3	Disekcia iliakálnych lymfatických uzlín:laparos.	5q090.0↔	Parovariálna cystektómia:lpt.
5m139	Disekcia inguinálnych LU (prip.ilioinguinálna disekcia)	5q090.1↔	Parovariálna cystektómia:s lsk.asist.
5m13d.0	Paraaortálna lymfadenektómia:laparot.	5q090.4↔	Parovariálna cystektómia:lsk.
5m13d.3	Paraaortálna lymfadenektómia:laparos.	5q090.8↔	Parovariálna cystektómia:robot.
5m13e.0	Pelvicá lymfadenektómia:laparotomicky	5q101.0↔	Salpingektómia:lpt.
5m13e.3	Pelvicá lymfadenektómia:laparoskopicky	5q101.4↔	Salpingektómia:lsk.
5m13e.8	Pelvicá lymfadenektómia:roboticky	5q101.8↔	Salpingektómia:robot.
5n92e	Res.tk.z bruš.reg.bez orgán.priadenia:intraperit.	5q120.0↔	Narezanie vajčkovodu:lpt.
5o293.0↔	Ureterolýza bez intraperitoneálnej transpozície:otv.chir	5q120.4↔	Narezanie vajčkovodu:lsk.
5o293.4↔	Ureterolýza bez intraperitoneálnej transpozície:psk	5q120.8↔	Narezanie vajčkovodu:robot.
5o294.0↔	Ureterolýza s intraperitoneálnou transpozíciou:otv.chir.	5q130.0↔	Neostómia:lpt.
5o295.0↔	Ureterolýza s obalením omentom:otv.chir.	5q130.4↔	Neostómia:lsk.
5o909.1	Res.tkaniva bez presného urč.vzťahu k org:lpt.	5q130.8↔	Neostómia:robot.
5o909.2	Res.tkaniva bez presného urč.vzťahu k org:lumbt.	5q131.0↔	Fimbrioplastika:lpt.
5o909.4	Res.tkaniva bez presného urč.vzťahu k org:lsk.	5q131.4↔	Fimbrioplastika:lsk.
5q001.0↔	Enukleácia ovariálnej cysty:lpt.	5q131.8↔	Fimbrioplastika:robot.
5q001.1↔	Enukleácia ovariálnej cysty:vag.lsk.asist.	5q132.0	Reanastomóza:lpt.
5q001.2	Enukleácia ovariálnej cysty, vaginálne	5q132.4	Reanastomóza:lsk.
5q001.4↔	Enukleácia ovariálnej cysty:lsk.	5q132.8	Reanastomóza:robot.
5q001.8↔	Enukleácia ovariálnej cysty:robot.	5q133↔	Rekonštrukcia vajčkovodu:lpt.
5q002.0	Excízia peritoneálnej endometriózy:lpt.	5q221.0	Rad.trachelektómia a detekcia sentin.LU:lpt.
5q002.1	Excízia peritoneál.endometriózy:vag.lsk.asist.	5q221.1	Rad.trachelektómia a det.sentin.LU:vag.lsk.asist.
5q002.4	Excízia peritoneálnej endometriózy:lsk.	5q221.4	Rad.trachelektómia a detekcia sentin.LU:lsk.
5q002.8	Excízia peritoneálnej endometriózy:robot.	5q221.7	Rad.trachelektómia a detekcia sentin.LU:vag.
5q003	Resek.rektovag.septa pri infiltr.endometrióze	5q402.2	Dilatácia a kyretáž:vag.s hysteroskop.asist.
5q010.0↔	Parciálna resekcia vaječníka:lpt.	5q402.7	Dilatácia a kyretáž:vaginálne kyretou
5q010.4↔	Parciálna resekcia vaječníka:lsk.	5q403	Deštrukcia endometria:termoabláciou
5q010.8↔	Parciálna resekcia vaječníka:robot.	5q404.0	Odstránenie endometriomu techn.strippingu:lpt.
5q011.0↔	Ovarektómia po predch.parc.resekcii:lpt.	5q404.4	Odstránenie endometriomu techn.strippingu:lsk.
5q011.4↔	Ovarektómia po predch.parc.resekcii:lsk.	5q404.8	Odstránenie endometriomu techn.Strippingu:rob.

5q410.0	Trachelektómia:lpt.	5r331.4↔	Salpingotómia:lsk.
5q410.4	Trachelektómia:lsk.	5r331.6↔	Salpingotómia:konv.z vag.-otv.chir.
5q410.7	Trachelektómia:vag.	5r331.7↔	Salpingotómia:vag.
5q420	Hemihysterektómia	5r331.x↔	Salpingotómia:ost.
5q426.10	Subt.simplex.HYE(b.odstr.vaječnika/vaječnikov), abdomin.	5r332.0↔	Salpingotómia s rekonštr.otv.chir.
5q426.14	Subt.simplex.HYE(b.odstr.vaječnika/vaječnikov), lsk	5r332.1↔	Salpingotómia s rekonštrukciou:lpt.
5q426.18	Subt.simplex.HYE(b.odstr.vaječnika/vaječnikov), robot.	5r332.4↔	Salpingotómia s rekonštrukciou:lsk.
5q426.20	Subtotál.HYE s odstr.vaječnika/vaječnikov, abdominálne	5r332.6↔	Salpingotómia s rekonštr.konv.z vag.-otv.chir.
5q426.24	Subtotál.HYE s odstr.vaječnika/vaječnikov, laparoskopicky	5r332.7↔	Salpingotómia s rekonštrukciou:vag.
5q426.28	Subtotál.HYE s odstr.vaječnika/vaječnikov, roboticky	5r332.x↔	Salpingotómia s rekonštr:ost.
5q426.30	HYE simpl.(b. odstr.vaječnika/vaječnikov), abdominálne	5r333.0↔	Parciálna salpingektómia:otv.chir.
5q426.31	HYE simpl.(b. odstr.vaječnika/vaječnikov), kombi.s lsk asist.	5r333.1↔	Parc.salpingektómia:vag.lsk.as.
5q426.34	HYE simpl.(b. odstr.vaječnika/vaječnikov), laparoskopicky	5r333.4↔	Parc.salpingektómia:lsk.
5q426.37	HYE simpl.(b. odstr.vaječnika/vaječnikov), vagin.bez plastiky	5r333.6↔	Parc.salpingektómia:konv.z vag.-otv.chir.
5q426.38	HYE simpl.(b. odstr.vaječnika/vaječnikov), roboticky	5r333.7↔	Parc.salpingektómia:vag.
5q427.10	HYE s odstr.vaječnika/vaječnikov, laparotomicky	5r333.x↔	Parc.salpingektómia:ost.
5q427.11	HYE s odstr.vaječnika/vaječnikov, kombinovaná	5r334.0↔	Parc.salpingektómia s rekonštr:lpt.
5q427.14	HYE s odstr.vaječnika/vaječnikov, laparoskopicky	5r334.1↔	Parc.salpingektómia s rekonštr:lsk.
5q427.17	HYE s odstr.vaječnika/vaječnikov, vaginálne	5r334.4↔	Parc.salpingektómia s rek:vag.lsk.as.
5q427.18	HYE s odstr.vaječnika/vaječnikov, roboticky	5r334.6↔	Parc.salpingektómia s rek:konv.z vag.-otv.chir.
5q428.00	Radik.HYE s odstr.vaječnika/vaječnikov, abdominálne	5r334.7↔	Parc.salpingektómia s rek:vag.
5q428.04	Radik.HYE s odstr.vaječnika/vaječnikov, laparoskopicky	5r334.x↔	Parc.salpingektómia s rekonštr:iná
5q428.07	Radik.HYE s odstr.vaječnika/vaječnikov, vaginálne	5r335.0↔	Totál.salpingektómia:lpt.
5q428.08	Radik.HYE s odstr.vaječnika/vaječnikov, roboticky	5r335.1↔	Totál.salpingektómia:vag.lsk.as.
5q428.10	Rad.HYE s odstr.vaječ/vaječnikov,abdomin.a detek.sentin.LU	5r335.4↔	Totál.salpingektómia:lsk.
5q530.3	Rekonštrukčná OP VVCH matrice:hysterosk.	5r335.6↔	Totál.salpingektómia:konv.z vag.-otv.chir.
5q595	Elektrodiatermokoag./kryochir.zásah v obl.krčka matrice	5r335.7↔	Totál.salpingektómia:vag.
5r331.0↔	Salpingotómia: otv.chir.	5r335.x↔	Totál.salpingektómia:ost.
5r331.1↔	Salpingotómia:vag.s lsk.asist.	91520	V.asist.reprod.s odber.oocytov k in vitro fertili.b.pren.embryi

Výkon N01-7

5m13d.0	Paraaortálna lymfadenektómia:laparot.	5m13e.0	Pelvicá lymfadenektómia:laparotomicky
5m13d.3	Paraaortálna lymfadenektómia:laparos.	5m13e.3	Pelvicá lymfadenektómia:laparoskopicky
5m13d.8	Paraaortálna lymfadenektómia:roboticky	5m13e.8	Pelvicá lymfadenektómia:roboticky

Výkon N01-8

5o210.0	Vytvorenie ileálneho rezervoáru (pouchu):otv.ch.	5o21c.x	Kut.der.moču s čr.rez.(kont.st.):detubuliz.segm.TČ:ostatné
5o210.4	Vytvorenie ileálneho rezervoáru (pouchu):lsk.	5o21x.0	Kont.črev.rezer.vyúst.na k.[kontin.stóm].iné:otv.ch.
5o210.x	Vytvorenie ileálneho rezervoáru (pouchu):ostatné	5o21x.4	Kont.čr.rezer.vyúst.na kožu[kont.st].iné:lsk.
5o211.0	Vytvorenie ileocekálného rezervoáru(pouchu):otv.ch.	5o21x.x	Kont.čr.rezer.vyúst.na k.[kont.st].iné:ostatné
5o211.4	Vytvorenie ileocekálného rezervoáru(pouchu):lsk.	5o220.0	Inkont.ureteroileokutaneost.[ileál.konduit]:otv.ch
5o211.x	Vytvorenie ileocekálného rezervoáru(pouchu):ostatné	5o220.4	Inkont.ureteroileokutaneost.[ileál.konduit]:lsk.
5o212.0	Vytvorenie rezervoáru z hrubého čreva(pouchu):otv.ch.	5o220.x	Inkont.ureteroileokutaneost.[ileál.konduit]:ostatné
5o212.4	Vytvorenie rezervoáru z hrubého čreva(pouchu):lsk.	5o221.0	Inkont.ureterokolokutaneost.[kolon/sigma kond]:otv.ch.
5o212.x	Vytvorenie rezervoáru z hrubého čreva(pouchu):ostatné	5o221.4	Inkont.ureterokolokutaneost.[kolon/sigma kond]:lsk.
5o213.0	Vytvorenie rezervoáru zo žalúdka(pouchu):otv.ch.	5o221.x	Inkont.ureterokolokutaneost.[kolon/sigma kond]:ost.
5o213.4	Vytvorenie rezervoáru zo žalúdka(pouchu):lsk.	5o222.0	Revízia inkontinentnej stómie:otvor.chir.
5o213.x	Vytvorenie rezervoáru zo žalúdka(pouchu):ostatné	5o222.4	Revízia inkontinentnej stómie:lsk.
5o214.0	Revízia kontinentnej stómie:otv.ch.	5o222.x	Revízia inkontinentnej stómie:ostatné
5o214.4	Revízia kontinentnej stómie:lsk.	5o223.0	Reviz.ureteroenterál.anastomózy inkontinent.stómie:otv.ch.
5o214.x	Revízia kontinentnej stómie:ostatné	5o223.4	Reviz.ureteroenterál.anastomózy inkontinent.stómie:lsk.
5o215.0	Revízia kontinenčného ventilu:otv.	5o223.x	Reviz.ureteroenterál.anastomózy inkontinent.stómie:ost.
5o215.4	Revízia kontinenčného ventilu:lsk.	5o224.0	Reviz.črevného interponátu inkontinentnej stómie:otv.ch.
5o215.x	Revízia kontinenčného ventilu:ostatné	5o224.4	Reviz.črevného interponátu inkontinentnej stómie:lsk.
5o216.0	Revízia črevného rezervoáru(pouchu):otv.ch.	5o224.x	Reviz.črevného interponátu inkontinentnej stómie:ostatné
5o216.4	Revízia črevného rezervoáru(pouchu):lsk.	5o225.0	Konv.i.supravez.deriv.moču na deriv.s čr.interponát:o.ch
5o216.x	Revízia črevného rezervoáru(pouchu):ostatné	5o225.4	Konv.i.supravez.deriv.moču na deriv.s čr.interponát:lpsk
5o217.0	Konv.i.supravez.deriv-na deriv.s vytv.črev.rezerv:otv.ch	5o225.x	Konv.i.supravez.deriv.moču na deriv.s čr.interponát:ost.
5o217.4	Konv.i.supravez.deriv-na deriv.s vytv.črev.rezerv:lsk.	5o22x.0	Kut.der.moču s pou.črev.interp:inkontin.stómia:iná:otv.ch.
5o217.x	Konv.i.supravez.deriv-na deriv.s vytv.črev.rezerv:ost.	5o22x.4	Kutána deriv.moču s pou.čr.interpon:ink.stómia:iná:lsk.
5o21a.0	Reviz.ureteroenter.anast.kontin.črev.rzv. vyúst.na kožu:o.ch.	5o22x.x	Kut.derivácia moču s pou.črev.interpon:ink.stómia:iná:ost.
5o21a.4	Reviz.ureteroenter.anast.kontin.črev.rzv. vyúst.na kožu:lsk.	5o313.0	Rad.cystekt.b.uretrek,šetr.nerv-ciev.zv.zach.pot.muža:o.chir
5o21a.x	Reviz.ureteroenter.anast.kontin.črev.rezerv.vyúst.na kožu:ost.	5o313.4	Rad.cystekt.b.uretrek,šetr.nerv-ciev.zv.zach.pot.,muž:lsk.
5o21b.0	Kut.der.moču s čr.rez.(kont.st.):apendikostómio:otv.	5o313.x	Rad.cystekt.b.uretrek,šetr.nerv-ciev.zv.zach.pot.,muž:ost.
5o21b.4	Kut.der.moču s čr.rez.(kont.st.):apendikostómio:lsk.	5o31b.0	Rad.cystektómia bez uretrektómie u ženy:otv.chir.
5o21b.x	Kut.der.moču s čr.rez.(kont.st.):apendikostómio:ostatné	5o31b.4	Rad.cystektómia bez uretrektómie u ženy:lsk.
5o21c.0	Kut.der.moču s čr.rez.(kont.st.):detubuliz.segm.TČ:otv.chir.	5o31b.x	Rad.cystektómia bez uretrektómie u ženy:iný spôsob
5o21c.4	Kut.der.moču s čr.rez.(kont.st.):detubuliz.segm.TČ:lsk.		

5o31d.0 Rad.cystektómia s uretrektómiou u ženy:otv.chir.
5o31d.4 Radikálna cystektómia s uretrektómiou,žena:lsk.

5o31d.x Radikálna cystektómia s uretrektómiou,žena:ost.

ADRG N02 Výkony na maternici a adnexách pri zhubnom nádore vaječníkov a adnex

HDg v tabuľke N01-2 a min. 1 výk. v tabuľke N01-6

DRG N02A Výkony na maternici a adnexách pri zhubnom nádore vaječníkov a adnex, s veľmi ťažkými CC

PCCL > 3

DRG N02B Výkony na maternici a adnexách pri zhubnom nádore vaječníkov a adnex, s ťažkými CC alebo CC

PCCL > 1

DRG N02C Výkony na maternici a adnexách pri zhubnom nádore vaječníkov a adnex, bez CC

Hlavná diagnóza N01-2

Pozri stranu 428.

Výkon N01-6

Pozri stranu 431.

ADRG N03 Výkony na maternici a adnexách pri zhubnom nádore ostatných orgánov alebo rekonštrukcia vagíny a vulvy

HDg v tabuľke N03-1 a min. 1 výk. v tabuľke N01-6 alebo výk. v tabuľke N03-2

DRG N03A Výkony na maternici a adnexách pri zhubnom nádore ostatných orgánov, s veľmi ťažkými CC alebo rekonštrukcia vagíny a vulvy

Výk. v tabuľke N03-2 alebo PCCL > 3

DRG N03B Výkony na maternici a adnexách pri zhubnom nádore ostatných orgánov, bez veľmi ťažkých CC, bez rekonštrukcie vagíny a vulvy

Hlavná diagnóza N03-1

C51.0	Zhubný nádor veľkého pysku	C54.8	Zhub.nádor tela maternice presah.viac.obl.
C51.1	Zhubný nádor malého pysku	C54.9	Zhubný nádor tela maternice,bližšie neurčený
C51.2	Zhubný nádor klitorisu	C55	Zhubný nádor bližšie neurčenej časti maternice
C51.8	Zhubný nádor vulvy presahujúci viaceré oblasti	C57.7	Zhubný nádor iných ženských pohlavných orgánov,bliž.urč.
C51.9	Zhubný nádor vulvy,bližšie neurčený	C57.8	Zhubný nádor ženských.pohlavných orgánov,presah.viac.obl.
C52	Zhubný nádor pošvy	C57.9	Zhubný nádor ženského pohlavného orgánu,bliž.neurč.
C53.0	Zhubný nádor endocervixu maternice	C58	Zhubný nádor placenty
C53.1	Zhubný nádor exocervixu maternice	C76.3	Zhubný nádor na iných a nepres.urč.miestach panvy
C53.8	Zhubný nádor krčka maternice presah.viac.obl.	C79.82	Sekundárny zhubný nádor pohlavných orgánov
C53.9	Zhubný nádor krčka maternice,bližšie neurčený	D39.0	Nádor s neurčitým/neznám.správaním:maternica
C54.0	Zhubný nádor istmu maternice	D39.2	Nádor s neurčitým/neznám.správaním:placenta
C54.1	Zhubný nádor endometria	D39.7	Nádor s neurčitým/neznám.správaním:i.žen.pohl.org.
C54.2	Zhubný nádor myometria	D39.9	Nádor s neurčitým/neznám.správaním:bliž.neurč.žen.pohl.org.
C54.3	Zhubný nádor dna maternice		

Výkon N01-6

Pozri stranu 431.

Výkon N03-2

5q650.4 Neoplastika pošvy,laparoskopicky

5q650.7 Neoplastika pošvy,vaginalne

ADRG N04**Hysterektómia okrem zhubného nádoru, s veľmi ťažkými alebo ťažkými CC, alebo komplexný výkon, alebo selektívna embolizácia na iných brušných cievach**

Min. 1 HDg v tabuľke N04-1 a výk. v tabuľke N04-2 a (výk. v tabuľke N04-3 alebo PCCL > 2) alebo výk. v tabuľke N04-4

DRG N04Z**Hysterektómia okrem zhubného nádoru, s veľmi ťažkými alebo ťažkými CC, alebo komplexný výkon, alebo selektívna embolizácia na iných brušných cievach****Diagnóza N04-1**

A51.0	Primárny genitálny syfilis	N71.1	Chronická zápalová choroba maternice
A54.0	Gonok.inf.dol.časti moč.-pohl.súst.bez abs.c.uretr./preds.žliaz	N71.9	Zápalová choroba maternice,blížšie neurčená
A54.1	Gonok.inf.dol.časti moč.-pohl.súst.s abs.c.uretr.a preds.žliaz	N72	Zápalová choroba krčka maternice
A54.2	Gonok.pelveoperitonitída a.iná gonokok.moč.-pohl.infekcia	N73.0	Akútna parametritída a panvová celulitída
A55	Lymphogranuloma venereum(chlamýdiový)	N73.1	Chronická parametritída a panvová celulitída
A56.0	Chlamýdiová infekcia dolných častí moč.-pohlav.súst.	N73.2	Parametritída a panvová celulitída,b.n.
A56.1	Chlamýdiová infekcia panvovej pobrušnice a moč.-pohlav.org.	N73.3	Akútna pelveoperitonitída u žien
A56.2	Chlamýdiová infekcia moč.-pohlav.súst.,blíž.neurč.	N73.4	Chronická pelveoperitonitída u žien
A56.8	Pohlavne prenosná chlamýdiová infekcia na iných miestach	N73.5	Pelveoperitonitída u žien,blížšie neurčená
A57	Mäkký vred[ulcus molle]	N73.6	Panvové peritoneálne adhézie u žien
A58	Granuloma venereum(inguinale)	N73.8	Iné zápalové choroby ženských panvov.orgánov,b.u.
A59.0	Urogenitálna trichomonóza	N73.9	Zápalová choroba ženských panvov.orgánov,b.n.
A60.0	Infekcia genitálií a moč.-pohlav.súst.herpetickým vírusom	N75.0	Cysta Bartholinovej žľazy
A60.1	Infekcia perianálnej kože a rekta,zapríč.herpetickým vírusom	N75.1	Absces Bartholinovej žľazy
A60.9	Anogenitálna infekcia zapríč.herpetickým vírusom,blíž.neurč	N75.8	Iné choroby Bartholinovej žľazy
A63.8	Iná prevažne pohlavne prenosná choroba,blíž.urč.	N75.9	Choroba Bartholinovej žľazy,blížšie neurčená
A64	Pohlavne prenosná choroba,blížšie neurčená	N76.0	Akútna vaginitída
B37.3	Kandidóza vulvy a pošvy(N77.1*)	N76.1	Subakútna a chronická vaginitída
B37.4	Kandidóza iných častí močovopohlavnej sústavy	N76.2	Akútna vulvitída
D06.0	Karcinóm in situ endocervixu	N76.3	Subakútna a chronická vulvitída
D06.1	Karcinóm in situ exocervixu	N76.4	Absces vulvy
D06.7	Karcinóm in situ inej časti krčka maternice	N76.5	Ulcerácia pošvy
D06.9	Karcinóm in situ krčka maternice,blížšie neurčený	N76.6	Ulcerácia vulvy
D07.0	Karcinóm in situ endometria	N76.80	Fourmierova gangréna u ženy
D07.1	Karcinóm in situ vulvy	N76.88	Iné zápalové pošvy a vulvy,blížšie určené
D07.2	Karcinóm in situ pošvy	N80.0	Endometrióza maternice
D07.3	Karcinóm in situ inýchča blíž.neurč.ženských pohlav.org.	N80.1	Endometrióza vaječníka
D25.0	Submukózný leiomyóm maternice	N80.2	Endometrióza vajíčkovodu
D25.1	Intramurálny leiomyóm maternice	N80.3	Endometrióza panvového peritonea
D25.2	Subserózný leiomyóm maternice	N80.4	Endometrióza rektovaginálneho septa a pošvy
D25.9	Leiomyóm maternice,blížšie neurčený	N80.8	Iná endometrióza
D26.0	Iný nezhubný nádor krčka maternice	N80.9	Endometrióza,blížšie neurčená
D26.1	Iný nezhubný nádor tela maternice	N81.0	Uretrokéla u ženy
D26.7	Iný nezhubný nádor iných častí maternice	N81.1	Cystokéla
D26.9	Iný nezhubný nádor maternice,blížšie neurčený	N81.2	Nekompletný uterovaginálny prolaps
D27	Nezhubný nádor vaječníka	N81.3	Kompletný uterovaginálny prolaps
D28.0	Nezhubný nádor vulvy	N81.4	Uterovaginálny prolaps,blížšie neurčený
D28.1	Nezhubný nádor pošvy	N81.5	Pošvová enterokéla
D28.2	Nezhubný nádor vajíčkovodov a väzov maternice	N81.6	Rektokéla
D28.7	Nezhubný nádor iných blíž.urč.ženských pohlav.org.	N81.8	Iný prolaps pohlavných orgánov u ženy
D28.9	Nezhubný nádor blíž.neurč.ženských pohlav.org.	N81.9	Prolaps pohlavných orgánov u ženy,blížšie neurčený
E28.0	Porucha funkcie vaječníkov s nadbytkom estrogénov	N82.0	Vezikovaginálna fistula
E28.1	Porucha funkcie vaječníkov s nadbytkom androgénov	N82.1	Iná fistula medzi ženskými moč.a pohlav.oránmi
E28.2	Syndróm polycystických ovárií	N82.5	Fistula medzi ženskými pohlavnými orgánmi a kožou
E28.3	Primárna nedostatočnosť vaječníkov	N82.8	Iná fistula ženských pohlavných orgánov
E28.8	Iná porucha funkcie vaječníkov	N82.9	Fistula ženských pohlavných orgánov,blíž.neurč.
E28.9	Porucha funkcie vaječníkov,blížšie neurčená	N83.0	Folikulová cysta vaječníka
E89.4	Zlyhanie vaječníkov po lekárskom výkone	N83.1	Luteálna cysta
F52.2	Zlyhanie genitálnej odpovede	N83.2	Iná a blížšie neurčená cysta vaječníkov
F52.5	Neorganický vaginizmus	N83.3	Získaná atrofia vaječníka a vajíčkovodu
I86.2	Varixy panvy	N83.4	Prolaps a hernia vaječníka a vajíčkovodu
I86.3	Varixy vulvy	N83.5	Torzia vaječníka, topky vaječníka a vajíčkovodu
L29.2	Svrbenie vulvy	N83.6	Hematosalpinx
L29.3	Anogenitálne svrbenie,blížšie neurčené	N83.7	Hematóm širokého väzu maternice
N70.0	Akútna salpingitída a ooforitída	N83.8	Iné nezápal.zmeny vaječníka,vajíčkovodu a šir.väzu maternice
N70.1	Chronická salpingitída a ooforitída	N83.9	Nezápal.zmeny vaječníka,vajíčkov.a šir.väzu maternice,b.n.
N70.9	Salpingitída a ooforitída,blížšie neurčená	N84.0	Polyp tela maternice
N71.0	Akútna zápalová choroba maternice	N84.1	Polyp krčka maternice

N84.2	Polyp pošvy	N94.9	Odchýlka spoj.so žensk.pohlav.org.a menštruač.cyklom,b.n.
N84.3	Polyp vulvy	N95.0	Pomenopauzové krvácanie
N84.8	Polyp iných častí ženských pohlavných orgánov	N95.1	Menopauzové a klimakterické poruchy
N84.9	Polyp ženských pohlavných orgánov,blížšie neurčený	N95.2	Pomenopauzová atrofická vaginitída
N85.0	Glandulárna hyperplázia endometria	N95.3	Poruchy spojené s arteficiálnou menopauzou
N85.1	Adenomatózna hyperplázia endometria	N95.8	Iná menopauzové a perimenopauzové poruchy,b.u.
N85.2	Hypertrofia maternice	N95.9	Menopauzové a perimenopauzové poruchy,b.n.
N85.3	Subinvolúcia maternice	N96	Sklon k habituálnemu potrácianu
N85.4	Malpozícia maternice	N97.0	Ženská neplodnosť spojená s anovuláciou
N85.5	Inverzia maternice	N97.1	Ženská neplodnosť tubárneho pôvodu
N85.6	Vnútromaternicové zrasty	N97.2	Ženská neplodnosť maternicového pôvodu
N85.7	Hematometra	N97.3	Ženská neplodnosť krčkového pôvodu
N85.8	Iná nezápalová choroba maternice,blížšie určená	N97.4	Ženská neplodnosť spojená s mužskými faktormi
N85.9	Nezápalová choroba maternice,blížšie neurčená	N97.8	Ženská neplodnosť iného pôvodu
N86	Erózia a ektropium krčka maternice	N97.9	Ženská neplodnosť,blížšie neurčená
N87.0	Ľahká dysplázia krčka maternice	N99.2	Adhézie pošvy po chirurgickom výkone
N87.1	Stredná dysplázia krčka maternice	N99.3	Prolaps pošvovej klenby po hysterektómii
N87.2	Ťažká dysplázia krčka maternice,nezatriedená inde	Q50.0	Vrodené chýbanie vaječníka
N87.9	Dysplázia krčka maternice,blížšie neurčená	Q50.1	Vývinová (dysontogenetická) cysta vaječníka
N88.0	Leukoplakia krčka maternice	Q50.2	Vrodená torzia vaječníka
N88.1	Stará lacerácia krčka maternice	Q50.3	Iná vrodená chyba vaječníka
N88.2	Striktúra a stenóza krčka maternice	Q50.4	Embryonálna cysta vajíčkovodu
N88.3	Inkompetencia krčka maternice	Q50.5	Embryonálna cysta šir.väzu maternice
N88.4	Hypertrofické predĺženie krčka maternice	Q50.6	Iná vrodená chyba vajíčkovodu a širokého väzu
N88.8	Iná nezápalová choroba krčka maternice,b.u.	Q51.0	Agenéza a aplázia maternice
N88.9	Nezápalová choroba krčka maternice,b.n.	Q51.1	Dvojité maternica s dvoj.krčkom a dvojj.pošvou
N89.0	Ľahká dysplázia pošvy	Q51.2	Iné zdvojenie maternice
N89.1	Stredne pokročilá dysplázia pošvy	Q51.3	Dvojrohá maternica[uterus bicornis]
N89.2	Ťažká dysplázia pošvy,nezatriedená inde	Q51.4	Jednorohá maternica[uterus unicornis]
N89.3	Dysplázia pošvy,blížšie neurčená	Q51.5	Agenéza a aplázia krčka maternice
N89.4	Leukoplakia pošvy	Q51.6	Embryonálna cysta krčka maternice
N89.5	Striktúra a atrezia pošvy	Q51.7	Vrod. fistula medzi maternicou,tráviacim a moč.traktom
N89.6	Tesný prsteneček hymenu	Q51.8	Iná vrodená chyba maternice a krčka maternice
N89.7	Hematokolpos	Q51.9	Vrod.chyba maternice a krčka maternice,b.n.
N89.8	Iná nezápalová choroba pošvy,blížšie určená	Q52.0	Vrodené chýbanie pošvy
N89.9	Nezápalová choroba pošvy,blížšie neurčená	Q52.1	Zdvojenie pošvy
N90.0	Ľahká dysplázia vulvy	Q52.2	Vrodená fistula medzi konečníkom a pošvou
N90.1	Stredne ťažká dysplázia vulvy	Q52.3	Neperforovaný hymen
N90.2	Ťažká dysplázia vulvy,nezatriedená inde	Q52.4	Iná vrodená chyba pošvy
N90.3	Dysplázia vulvy,blížšie neurčená	Q52.5	Fúzia pyskov
N90.4	Leukoplakia vulvy	Q52.6	Vrodená chyba klitorisu
N90.5	Atrofia vulvy	Q52.7	Iná vrodená chyba vulvy
N90.6	Hypertrofia vulvy	Q52.8	Iná vrod.chyba ženských pohlav.org.,b.u.
N90.7	Cysta vulvy	Q52.9	Vrodená chyba ženských pohlav.org.,b.n.
N90.8	Iná nezápalová choroba vulvy a hrádze,b.u.	Q64.0	Epispádia
N90.9	Nezápalová choroba vulvy a hrádze,blížšie neurčená	Q96.0	Karyotyp 45,X
N91.0	Primárna amenorea	Q96.1	Karyotyp 46,X izo (Xq)
N91.1	Sekundárna amenorea	Q96.2	Karyotyp 46,X s pat.pohl.chrom.,s výnimkou izo (Xq)
N91.2	Amenorea,blížšie neurčená	Q96.3	Mozaicizmus, 45,X/46, XX alebo XY
N91.3	Primárna oligomenorea	Q96.4	Mozaicizmus,45,X/i.bunková línia (e)s pat.pohl.chromoz.
N91.4	Sekundárna oligomenorea	Q96.8	Iný variant Turnerovho syndrómu
N91.5	Oligomenorea,blížšie neurčená	Q96.9	Turnerov syndróm,blížšie neurčený
N92.0	Nadmerná/častá menštruácia s pravidelným cyklom	Q97.0	Karyotyp 47,XXX
N92.1	Nadmerná/častá menštruácia s nepravidelným cyklom	Q97.1	Ženský fenotyp s viac ako tromi chromozómami X
N92.2	Nadmerná menštruácia v puberte	Q97.2	Mozaicizmus, línie s rozličným počtom X chromozómov
N92.3	Ovulačné krvácanie	Q97.3	Ženský fenotyp s karyotypom 46, XY
N92.4	Nadmerné krvácanie v premenopauze	Q97.8	Iná abnormál.pohlav.chromoz.so žensk.fenotypom,b.u.
N92.5	Iná nepravidelná menštruácia,blížšie určená	Q97.9	Abnormalita pohlav.chromoz.so žensk.fenotypom,b.n.
N92.6	Nepravidelná menštruácia,blížšie neurčená	Q98.0	Klinefelterov syndróm karyotyp 47,XXY
N93.0	Postkoitálne a kontaktné krvácanie	Q98.1	Klinefelterov syndróm.muž.fenotyp s viac ako dvoma chromoz.X
N93.8	Iné abnormálne krvác.z maternice/pošvy,b.u.	Q98.2	Klinefelterov syndróm muž.fenotyp s karyotypom 46,XX
N93.9	Abnormál.krvácanie z maternice/pošvy,b.n.	Q98.3	Iný mužský fenotyp s karyotypom 46,XX
N94.0	Ovulačná bolesť (Mittelschmerz)	Q98.4	Klinefelterov syndróm,blížšie neurčený
N94.1	Dyspareunia	Q98.5	Karyotyp 47,YYY
N94.2	Vaginizmus	Q98.6	Mužský fenotyp so štruktúrnou abnormal.pohl.chromoz.
N94.3	Predmenštruačný syndróm	Q98.7	Mužský fenotyp s mozaicizmom pohlavných chromozómov
N94.4	Primárna dysmenorea	Q98.8	Iná abnorml.pohlav.chromoz.s mužsk.fenotypom,b.u.
N94.5	Sekundárna dysmenorea	Q98.9	Abnormalita pohlav.chromoz.s mužsk.fenotypom,b.n.
N94.6	Dysmenorea,blížšie neurčená	Q99.8	Iná chromozómová abnormalita,blížšie určená
N94.8	Iná odchýlka spoj.so žensk.pohlav.org.a menštruač.cyklom,b.u.	R10.2	Bolesť v oblasti panvy a hrádze

R87.60	Abnormál.skvamózne bunky neznámej signifikancie (ASCUS)	S38.2	Úrazová amputácia vonkajších pohlavných orgánov
R87.61	Abnormálne skvamózne bunky vysokého stupňa (ASC-H)	S39.6	Poranenie vnútrobruš.orgánov s poranением panvových orgánov
R87.62	Skvamózna intraepiteliálna lézia nízkeho stupňa (L-SIL)	T19.2	Cudzie teleso vo vulve a pošve
R87.63	Skvamózna intraepiteliálna lézia vysokého stupňa (H-SIL)	T19.3	Cudzie teleso v maternici (ktorejkoľvek časti)
R87.64	Cytologický dôkaz malignity zo steru krčka maternice	T19.8	Cudzie teleso na i.mies. a na viac.miest.moč-pohl.súst.
R87.65	Chýbajúce žľazové bunky transformačnej zóny	T19.9	Cudzie teleso na bliž.urč.mieste moč-pohl.súst.
R87.66	Iný abnormálny cytologický nález	T83.3	Mechanická komplik.zapríč.vnútromat.antikoncepčnou pomôc.
R87.67	Nešpecifikovaný abnormálny cytologický nález	Z01.4	Gynekologické vyšetrenie (celkové) (rutinné)
S30.2	Pomliaždenie vonkajších pohlavných orgánov	Z30.2	Sterilizácia
S31.4	Otvorená rana pošvy a vulvy	Z31.0	Tuboplastika/vazoplastika po predch.sterilizácii
S31.5	Otvorená rana iných a bl.neurč.častí vonk.pohlavných orgánov	Z31.1	Umelé oplodnenie
S37.4	Poranenie vaječníka	Z31.2	Oplodnenie in vitro
S37.5	Poranenie vajíčkovodu	Z31.3	Iná asistovaná metóda oplodnenia
S37.6	Poranenie maternice	Z31.4	Vyšetrenie a testovanie plodnosti (fertility)
S37.7	Poranenie viacerých panvových orgánov	Z40.01	Profylaktický chir.výk.pre ohrozenie zhub.nád.vaječ.
S37.88	Poranenie iných panvových orgánov	Z41.2	Rutinná a rituálna obriezka
S37.9	Poranenie bližšie neurčeného panvového orgánu	Z43.7	Ošetrovanie umelo vytvorenej pošvy
S38.0	Drvivé poranenie vonkajších pohlavných orgánov	Z64.1	Problémy súvisiace s multiparitou

Výkon N04-2

5m138.0	Disekcia iliakálnych lymfatických uzlín:laparot.	5q426.14	Subt.simplex.HYE(b.odstr.vaječníka/vaječnikov), Isk
5m138.3	Disekcia iliakálnych lymfatických uzlín:laparos.	5q426.18	Subt.simplex.HYE(b.odstr.vaječníka/vaječnikov), robot.
5m139	Disekcia inguinálnych LU (príp.ilioinguinálna disekcia)	5q426.20	Subtotál.HYE s odstr.vaječníka/vaječnikov, abdominálne
5m13d.0	Paraaortálna lymfadenektómia:laparot.	5q426.24	Subtotál.HYE s odstr.vaječníka/vaječnikov, laparoskopicky
5m13d.3	Paraaortálna lymfadenektómia:laparos.	5q426.28	Subtotál.HYE s odstr.vaječníka/vaječnikov, roboticky
5m13e.0	Pelvicná lymfadenektómia:laparotomicky	5q426.30	HYE simpl.(b. odstr.vaječníka/vaječnikov), abdominálne
5m13e.3	Pelvicná lymfadenektómia:laparoskopicky	5q426.31	HYE simpl.(b. odstr.vaječníka/vaječnikov), kombi.s Isk asist.
5m13e.8	Pelvicná lymfadenektómia:roboticky	5q426.34	HYE simpl.(b. odstr.vaječníka/vaječnikov), laparoskopicky
5n92e	Res.tk.z bruš.reg.bez orgán.priadenia:intraperit.	5q426.37	HYE simpl.(b. odstr.vaječníka/vaječnikov), vagin.bez plastiky
5o293.0↔	Ureterolýza bez intraperitoneálnej transpozície:otv.chir	5q426.38	HYE simpl.(b. odstr.vaječníka/vaječnikov), roboticky
5o293.4↔	Ureterolýza bez intraperitoneálnej transpozície:lpsk	5q427.10	HYE s odstr.vaječníka/vaječnikov, laparotomicky
5o294.0↔	Ureterolýza s intraperitoneálnou transpozíciou:otv.chir.	5q427.11	HYE s odstr.vaječníka/vaječnikov, kombinovaná
5o295.0↔	Ureterolýza s obalením omentom:otv.chir.	5q427.14	HYE s odstr.vaječníka/vaječnikov, laparoskopicky
5q014.0↔	Radikálna ovariectómia:lpt.	5q427.17	HYE s odstr.vaječníka/vaječnikov, vaginálne
5q014.4↔	Radikálna ovariectómia:lsk.	5q427.18	HYE s odstr.vaječníka/vaječnikov, roboticky
5q014.8↔	Radikálna ovariectómia:robot.	5q428.00	Radik.HYE s odstr.vaječníka/vaječnikov, abdominálne
5q410.0	Trachelektómia:lpt.	5q428.04	Radik.HYE s odstr.vaječníka/vaječnikov, laparoskopicky
5q410.4	Trachelektómia:lsk.	5q428.07	Radik.HYE s odstr.vaječníka/vaječnikov, vaginálne
5q410.7	Trachelektómia:vag.	5q428.08	Radik.HYE s odstr.vaječníka/vaječnikov, roboticky
5q420	Hemihysterektómia	5q428.10	Rad.HYE s odstr.vaječ/vaječnikov,abdomin.a detek.sentin.LU
5q426.10	Subt.simplex.HYE(b.odstr.vaječníka/vaječnikov), abdomin.		

Výkon N04-3

5n433	Abdominálna rektopexia, laparotomicky	5o932.1	Transvag.závesná OP s použitím alopl.mat:TVT/TOT
5n434	Abdominálna rektopexia, laparoskopicky	5o932.x	Transvag.závesná OP s použitím alopl.mat:iné
5n435	Rektopexie cez zadnú rektotómiu	5o93x	Transvagínálna závesná operácia:iná
5o304.0	Plastika moč.mechúra:otv.chir.	5o941.1	Suprapub.uretrovezik.slučková OP dury s použ.alogén.mat.
5o304.4	Plastika moč.mechúra:lsk.	5o941.2	Suprapub.uretrovezik.slučková OP fascie s použ.alogén.m.
5o304.x	Plastika moč.mechúra:ostatné	5o941.3	Suprapub.uretrovezik.slučk.OP svalstva s použ.alogén.m.
5o41c	Jednoduchá uretrektómia u ženy ako samostat.výkon	5o942.0	Suprap.uretrovez.sluč.OP použ.aloplast.mat:neadjustovateľ.
5o41d	Radikálna uretrektómia u ženy ako samostat.výkon	5o942.1	Suprap.uretrovez.sluč.OP použ.aloplast.mat:adjustovateľ.
5o41x	Uretrektómia ako samostat.výkon, ostatné	5o94x	Suprapub.uretrovezik.slučková OP [sling]:ost.
5o920.1	Bulbárna implantácia umelého zvierača, jeden prstenec	5o954	Interpozíčné operácie pre inkontinenciu moču
5o920.2	Bulbárna implantácia umelého zvierača, dva prstence	5o955	Uretrocystolýza u ženy
5o920.3	Bulbár.implant.umelého zvierača,hrdlo moč.mechúra	5o960	Uretropubopexia
5o920.x	Implantácia umelého zvierača, ostatné	5o961	Uretrokolposuspenzia
5o922.1	Bulbárna výmena umelého zvierača, 1 prstenec	5o962	Uretrokolposuspenzia s laterálnou fixáciou pošvy
5o922.2	Bulbárna výmena umelého zvierača, 2 prstence	5o963	Parauretrálna ihlová suspenzia
5o922.3	Bulbár.výmena umelého zvierača,hrdlo moč.mechúra	5o96x	Abdomin.retropubická a parauretrálna závesná OP:ost.
5o922.x	Výmena umelého zvierača, ostatné	5q530.0	Rekonštrukčná OP VVCH maternice:lpt.
5o923	Revízia zákroku pri umelom zvierači	5q530.4	Rekonštrukčná OP VVCH maternice:lsk.
5o930.1	Transvag.závesná OP s použ.autolog.m:plastika levátorov	5q530.8	Rekonštrukčná OP VVCH maternice:robot.
5o930.2	Transvag.závesná OP s pou.autolog.m:pubokolokokyceál.pl	5q630	Kolpokleisis
5o930.3	Transvag.závesná OP s použ.autolog.m:fasciová závesná OP	5q632	Semikolpokleisis
5o930.x	Transvag.závesná OP s použ.autolog.m:ost.	5q633.0	Parciálna kolpektómia:abdominálne
5o931.1	Transvag.závesná OP dury s použ.alogen.m	5q633.7	Čiastočná kolpektómia:vaginálne
5o931.2	Transvag.závesná OP fascie s použ.alogen.m	5q634.0	Totálna kolpektómia:abdominálne
5o931.x	Transvag.závesná OP s použ.alogen.m:ost.	5q634.7	Totálna kolpektómia:vaginálne

5q642	Vaginál.plastika s elev.maternice s plast.panv.dna,vaginál.	5q653	Vag.OP pri neúplnom zdvojení vnút.rodidiel
5q650.4	Neoplastika pošvy,laparoskopicky	5q654	Plastika vaginálneho vchodu
5q650.7	Neoplastika pošvy,vaginálne	5q690	Fistulektómia a plastika
5q652	Vaginálna operácia pri aplázii pošvy		

Výkon N04-4

8r303.79↔	Perkut.transl.interv.iných ciev brucha:sel.emb.s kov.špir.	8r515	Perkutánná embolizácia v oblasti abdomenu
-----------	--	-------	---

ADRG N05 **Ovarektómia a komplexný výkon na vajcovodoch okrem výkonu pri zhubnom nádore**

Min. 1 HDg v tabuľke N04-1 a min. 1 výk. v tabuľke N05-1

DRG N05A **Ovarektómia a komplexný výkon na vajcovodoch okrem výkonu pri zhubnom nádore, s veľmi ťažkými alebo ťažkými CC**

PCCL > 2

DRG N05B **Ovarektómia a komplexný výkon na vajcovodoch okrem výkonu pri zhubnom nádore, bez veľmi ťažkých alebo ťažkých CC****Diagnóza N04-1**

Pozri stranu 434.

Výkon N05-1

5b321.1↔	Laparotomická adrenalectómia u ženy s ovarektómiou	5q030.0↔	Salpingoovariolýza:lpt.
5b321.2↔	Lumbotomická adrenalectómia u ženy s ovarektómiou	5q030.4↔	Salpingoovariolýza:lsk.
5b321.4↔	Laparoskopická adrenalectómia u ženy s ovarektómiou	5q030.8↔	Salpingoovariolýza:robot.
5b321.x↔	Adrenalectómia u ženy s ovarektómiou,ostatné	5q031.0↔	Adnexektómia:lpt.
5q011.0↔	Ovarektómia po predch.parc.resekcii:lpt.	5q031.4↔	Adnexektómia:lsk.
5q011.4↔	Ovarektómia po predch.parc.resekcii:lsk.	5q031.5↔	Adnexektómia:konv.z endoskopie na otv.ch.
5q011.8↔	Ovarektómia po predch.parc.resekcii:robot.	5q031.7↔	Adnexektómia:vaginálne
5q012.0	Ovarektómia, laparotomicky	5q031.8↔	Adnexektómia:robot.
5q012.1↔	Ovarektómia:vag.lsk.asist.	5q131.0↔	Fimbrioplastika:lpt.
5q012.4↔	Ovarektómia:lsk.	5q131.4↔	Fimbrioplastika:lsk.
5q012.7↔	Ovarektómia:vag.	5q131.8↔	Fimbrioplastika:robot.
5q013.0↔	Rad.ovarektómia [sek.debulking-cytoredukcia]:lpt.	5q132.0	Reanastomóza:lpt.
5q013.4↔	Rad.ovarektómia [sek.debulking-cytoredukcia]:lsk.	5q132.4	Reanastomóza:lsk.
5q013.8↔	Rad.ovarektómia [sek.debulking-cytoredukcia]:rob.	5q132.8	Reanastomóza:robot.

ADRG N06 **Komplexné rekonštrukčné výkony na ženských pohlavných orgánoch**

Výk. v tabuľke N06-1

DRG N06Z **Komplexné rekonštrukčné výkony na ženských pohlavných orgánoch****Výkon N06-1**

5n419.0	P.lok.exc.c.st.chor.tk.koneč,cirk[manžet,segm.rs]:peraná.	5o304.0	Plastika moč.mechúra:otv.chir.
5n419.7	P.lok.exc.c.st.chor.tk.koneč,cirk[manžet,segm.rs]:esk-mikrch.	5o304.4	Plastika moč.mechúra:lsk.
5n419.x	P.lok.exc.c.st.chor.tk.koneč,cirk[manžet,segm.rs]:ost.	5o304.x	Plastika moč.mechúra:ostatné
5n41a.7	P.lok.exc.c.st.chor.tk.koneč,cirk.intraperit[m,s.rs]:esk.mikr	5o41c	Jednoduchá uretrektómia u ženy ako samostat.výkon
5n41b.0	Peraná.l.cirkulár.exc.celej steny ch.tk.konečnika so stapler	5o41d	Radikálna uretrektómia u ženy ako samostat.výkon
5n41b.1	Peraná.l.semikurkul.exc.celej steny ch.tk.konečn.so stapler	5o41x	Uretrektómia ako samostat.výkon, ostatné
5n431	Plastická rekonštrukcia konečnika	5o920.1	Bulbárna implantácia umelého zvierača, jeden prstenec
5n433	Abdominálna rektopexia, laparotomicky	5o920.2	Bulbárna implantácia umelého zvierača, dva prstence
5n434	Abdominálna rektopexia, laparoskopicky	5o920.3	Bulbár. implant.umelého zvierača,hrdlo moč.mechúra
5n435	Rektopexie cez zadnú rektotómiu	5o920.x	Implantácia umelého zvierača, ostatné
5n439	Rekonštrukcia konečnika, ostatné	5o922.1	Bulbárna výmena umelého zvierača,1 prstenec
5n43g.0	Anoprotálna plast.anusu a sfín.apar:lpt.	5o922.2	Bulbárna výmena umelého zvierača,2 prstence
5n43g.1	Anoprot.plastika anusu a sfín.apar:perineál.	5o922.3	Bulbár.výmena umelého zvierača,hrdlo moč.mechúra
5n43g.2	Anoprot.plast.anusu a sfín.apar:lsk.	5o922.x	Výmena umelého zvierača, ostatné
5n43g.x	Anoprot.plast.anusu a sfín.apar:ost.	5o923	Revízia zákroku pri umelom zvierači

5o930.1	Transvag.závesná OP s použ.autolog.m:plastika levátorov	5q597.0	Ventrosuspenzia matrice:lpt.
5o930.2	Transvag.závesná OP s pou.autolog.m:pubokolokocygeál.pl	5q597.4	Ventrosuspenzia matrice:lsk.
5o930.3	Transvag.závesná OP s použ.autolog.m:fasciová závesná OP	5q597.7	Ventrosuspenzia matrice:vag.
5o930.x	Transvag.závesná OP s použ.autolog.m:ost.	5q597.8	Ventrosuspenzia matrice:robot.
5o941.1	Suprapub.uretrovezik.slučková OP dury s použ.alogén.mat.	5q630	Kolpokleisis
5o941.2	Suprapub.uretrovezik.slučková OP fascie s použ.alogén.m.	5q632	Semikolpokleisis
5o941.3	Suprapub.uretrovezik.slučk.OP svalstva s použ.alogén.m.	5q633.0	Parciálna kolpektómia:abdominálne
5o954	Interpozičné operácie pre inkontinenciu moču	5q633.7	Čiastočná kolpektómia:vaginálne
5o955	Uretrocystolýza u ženy	5q634.0	Totálna kolpektómia:abdominálne
5o960	Uretropubopexia	5q634.7	Totálna kolpektómia:vaginálne
5o961	Uretrokolposuspenzia	5q640	Predná vaginálna plastika s plastikou panvového dna
5o962	Uretrokolposuspenzia s laterálnou fixáciou pošvy	5q641	Zadná vaginálna plastika s plastikou panvového dna
5o963	Parauretrálna ihlová suspenzia	5q642	Vaginál.plastika s elev.matrice s plast.panv.dna,vaginál.
5o96x	Abdomin.retropubická a parauretrálna závesná OP:ost.	5q650.4	Neoplastika pošvy,laparoskopicky
5q427.21	Vaginálna hysterektómia s prednou pošvovou plastikou	5q650.7	Neoplastika pošvy,vaginálne
5q427.22	Vaginálna hysterektómia so zadnou pošvovou plastikou	5q652	Vaginálna operácia pri aplázii pošvy
5q530.0	Rekonštrukčná OP VVCH matrice:lpt.	5q653	Vag.OP pri neúplnom zdvojení vnút.rodidiel
5q530.4	Rekonštrukčná OP VVCH matrice:lsk.	5q654	Plastika vaginálneho vchodu
5q530.8	Rekonštrukčná OP VVCH matrice:robot.	5q690	Fistulektómia a plastika

ADRG N07**Iné výkony na maternici a adnexách okrem výkonov pri zhubnom nádore, s komplexnou diagnózou**

HDg v tabuľke N07-1 a výk. v tabuľke N07-2

DRG N07Z**Iné výkony na maternici a adnexách okrem výkonov pri zhubnom nádore, s komplexnou diagnózou****Hlavná diagnóza N07-1**

N70.0	Akútna salpingitída a ooforitída	N73.5	Pelveoperitonitída u žien,blížšie neurčená
N70.1	Chronická salpingitída a ooforitída	N73.6	Panvové peritoneálne adhézie u žien
N70.9	Salpingitída a ooforitída,blížšie neurčená	N73.8	Iné zápalové choroby ženských panvov.orgánov,b.u.
N71.0	Akútna zápalová choroba matrice	N73.9	Zápalová choroba ženských panvov.orgánov,b.n.
N71.1	Chronická zápalová choroba matrice	N80.0	Endometrióza matrice
N71.9	Zápalová choroba matrice,blížšie neurčená	N80.1	Endometrióza vaječníka
N73.0	Akútna parametritída a panvová celulitída	N80.2	Endometrióza vajíčkovodu
N73.1	Chronická parametritída a panvová celulitída	N80.3	Endometrióza panvového peritonea
N73.2	Parametritída a panvová celulitída,b.n.	N80.4	Endometrióza rektovaginálneho septa a pošvy
N73.3	Akútna pelveoperitonitída u žien	N80.8	Iná endometrióza
N73.4	Chronická pelveoperitonitída u žien	N80.9	Endometrióza,blížšie neurčená

Výkon N07-2

12q10.0↔	Perkutánná (ihl.) biopsia vaječníkov	5q001.2	Enukleácia ovariálnej cysty, vaginálne
12q10.1↔	Perkutánná (ihl.) biopsia tuba uterina	5q001.4↔	Enukleácia ovariálnej cysty:lsk.
12q10.2	Perkutánná (ihl.) biopsia matrice	5q001.8↔	Enukleácia ovariálnej cysty:robot.
12q10.3↔	Perkutánná (ihl.) biopsia záves.aparátu matrice	5q002.0	Excízia peritoneálnej endometriózy:lpt.
12q23.0↔	Perkutánná biopsia vaječníkov s použ.zobraz.metód	5q002.1	Excízia peritoneál.endometriózy:vag.lsk.asist.
12q23.1↔	Perkutánná biopsia tuba uterina s použ.zobraz.metód	5q002.4	Excízia peritoneálnej endometriózy:lsk.
12q23.2	Perkutánná biopsia matrice s použ.zobraz.metód	5q002.8	Excízia peritoneálnej endometriózy:robot.
12q23.3↔	Perkut.biopsia záves.ap.matrice s použ.zobraz.metód	5q003	Resek.rektovag.septa pri infiltr.endometrióze
13n09.2	Biopsia s incíziou mezenteria	5q010.0↔	Parciálna resekcia vaječníka:lpt.
13n09.3	Biopsia s incíziou omenta	5q010.4↔	Parciálna resekcia vaječníka:lsk.
13n09.4	Biopsia s incíziou peritonea	5q010.8↔	Parciálna resekcia vaječníka:robot.
13q00.0↔	Biopsia s incíziou vaječníkov	5q042.0↔	Transpozícia vaječníkov:lpt.
13q00.1↔	Biopsia s incíziou tuby uterina	5q042.4↔	Transpozícia vaječníkov:lsk.
13q01.0↔	Biopsia s incíziou závesného aparátu matrice	5q043.0↔	Transpozícia vaječníkov súč.s iným výk:lpt.
13q01.1	Biopsia s incíziou tela matrice	5q043.4↔	Transpozícia vaječníkov súč.s iným výk:lsk.
13q05	Vaginál.biopsia s incíziou Douglasovho priestoru	5q043.8↔	Transpozícia vaječníkov súč.s iným výk:robot.
13q0x	Biopsia s incíziou ostat.ženských pohlavných orgánov	5q090.0↔	Parovariálna cystektómia:lpt.
14q05	Diagnostická hysterosalpingoskopia	5q090.1↔	Parovariálna cystektómia:s lsk.asist.
15x03↔	Dg.punkcia a aspirácia vaječníka, perkutánne	5q090.4↔	Parovariálna cystektómia:lsk.
5o909.1	Res.tkaniva bez presného urč.vzťahu k org:lpt.	5q090.8↔	Parovariálna cystektómia:robot.
5o909.2	Res.tkaniva bez presného urč.vzťahu k org:lumbt.	5q101.0↔	Salpingektómia:lpt.
5o909.4	Res.tkaniva bez presného urč.vzťahu k org:lsk.	5q101.4↔	Salpingektómia:lsk.
5q001.0↔	Enukleácia ovariálnej cysty:lpt.	5q101.8↔	Salpingektómia:robot.
5q001.1↔	Enukleácia ovariálnej cysty:vag.lsk.asist.	5q120.0↔	Narezanie vajíčkovodu:lpt.

5q120.4↔	Narezanie vajčkovodu:lsk.	5r332.6↔	Salpingotómia s rekonštr.konv.z vag.-otv.chir.
5q120.8↔	Narezanie vajčkovodu:robot.	5r332.7↔	Salpingotómia s rekonštrukciou:vag.
5q130.0↔	Neostómia:lpt.	5r332.x↔	Salpingotómia s rekonštr.ost.
5q130.4↔	Neostómia:lsk.	5r333.0↔	Parciálna salpingektómia:otv.chir.
5q130.8↔	Neostómia:robot.	5r333.1↔	Parc.salpingektómia:vag.lsk.as.
5q133↔	Rekonštrukcia vajčkovodu:lpt.	5r333.4↔	Parc.salpingektómia:lsk.
5q402.2	Dilatácia a kyretáž:vag.s hysteroskop.asist.	5r333.6↔	Parc.salpingektómia:konv.z vag.-otv.chir.
5q402.7	Dilatácia a kyretáž:vaginálne kyretou	5r333.7↔	Parc.salpingektómia:vag.
5q403	Deštrukcia endometria:termoabláciou	5r333.x↔	Parc.salpingektómia:ost.
5q404.0	Odstránenie endometriomu techn.strippingu:lpt.	5r334.0↔	Parc.salpingektómia s rekonštr:lpt.
5q404.4	Odstránenie endometriomu techn.strippingu:lsk.	5r334.1↔	Parc.salpingektómia s rekonštr:lsk.
5q404.8	Odstránenie endometriomu techn.Strippingu:rob.	5r334.4↔	Parc.salpingektómia s rek:vag.lsk.as.
5q530.3	Rekonštrukčná OP VVCH maternice:hysterosk.	5r334.6↔	Parc.salpingektómia s rek:konv.z vag.-otv.chir.
5q595	Elektrodiatermokoag./kryochir.zásah v obl.krčka maternice	5r334.7↔	Parc.salpingektómia s rek:vag.
5r331.0↔	Salpingotómia: otv.chir.	5r334.x↔	Parc.salpingektómia s rekonštr:iná
5r331.1↔	Salpingotómia:vag.s lsk.asist.	5r335.0↔	Totál.salpingektómia:lpt.
5r331.4↔	Salpingotómia:lsk.	5r335.1↔	Totál.salpingektómia:vag.lsk.as.
5r331.6↔	Salpingotómia:konv.z vag.-otv.chir.	5r335.4↔	Totál.salpingektómia:lsk.
5r331.7↔	Salpingotómia:vag.	5r335.6↔	Totál.salpingektómia:konv.z vag.-otv.chir.
5r331.x↔	Salpingotómia:ost.	5r335.7↔	Totál.salpingektómia:vag.
5r332.0↔	Salpingotómia s rekonštr:otv.chir.	5r335.x↔	Totál.salpingektómia:ost.
5r332.1↔	Salpingotómia s rekonštrukciou:lpt.	91520	V.asist.reprod.s odber.oocytov k in vitro fertili.b.pren.embryi
5r332.4↔	Salpingotómia s rekonštrukciou:lsk.		

ADRG N08**Endoskopické výkony na ženských pohlavných orgánoch**

Výk. v tabuľke N08-1

DRG N08Z**Endoskopické výkony na ženských pohlavných orgánoch****Výkon N08-1**

12o01.2	Transuretrálna biopsia močového mechúra	5o231.4	Transureteroureterokutaneostómia:lsk.
31314.9	Endosonografia brucha, laparoskopická sonografia	5o235.4	Ureterokutaneostómia:lsk.
5n361.0	APE:lsk.pomocou slučky/ligatúry	5o260.4↔	Parciálna resekcia močovodu:lsk
5n361.1	APE:lsk.pomocou clampu(stapler)	5o281.4	Vyústenie močovodov do hrub.čreva:lsk.
5n361.x	Apendektómia:laparoskopicky,ostat	5o282.4	Uretereileostómia s vytvor.rezervoáru z tenk.čr:lsk.
5n36b.0	Simult.APE počas lsk.z iných dôv:pom sluč/ligatúry	5o294.4↔	Ureterolýza s intraperitoneálnou transpozíciou:lsk.
5n36b.1	Simult.APE počas lsk.z i.dôvodov:pom.clamu(stapler)	5o295.4↔	Ureterolýza s obalením omentom:lsk.
5n36b.x	Simultánna APE počas laparoskopie z iných dôvodov:ost.	5o320.4	Parc.res.moč.mech.bez neoimplantácie močovodu:lsk.
5n392.2	Adheziolýza na čreve:laparoskopicky	5o321.4	Parc.res.moč.mech.s 1-str.neoimplantáciou močovodu:lsk.
5o202.4↔	Uzavretie ureterokutánnej fistuly:lsk.	5o322.4	Parc.res.moč.mech.s obojstr.impl.močovodov:lsk.
5o205.4↔	Protireflux.plastika močovodu:lsk.	5o370.4	Iná exc,chor.tk.m.mech.vr.divertikulektomie:lsk
5o220.4	Inkont.ureteroileokutaneost.[ileál.konduit]:lsk.	5o371.4	Iná deštr.chor.tk.moč.mech:lsk.
5o221.4	Inkont.ureterokolokutaneost.[kolon/sigma kond]:lsk.	5o431	Transuretr.incíz.chor.tk.moč.r.:incíz.vonk.zvieráča moč.r.

ADRG N09**Iné výkony na vagíne, krcku maternice a vulve alebo brachyterapia pri ochoreniach a poruchách ženských pohlavných orgánov, jeden ošetrovací deň**

Min. 1 výk. v tabuľke N09-1 alebo výk. v tabuľke N09-2

DRG N09A**Brachyterapia pri ochoreniach a poruchách ženských pohlavných orgánov, jeden ošetrovací deň**

Výk. v tabuľke N09-2

DRG N09B**Iné výkony na vagíne, krcku maternice a vulve****Výkon N09-1**

12q12.0	Biopsia krčka maternice bez incízie,abrázia	13q04	Biopsia s incíziou ženského perinea
12q12.x	Biopsia krčka maternice bez incízie,ostatné	5q210	Konizácia krčka maternice
13q01.2	Biopsia s incíziou krčka maternice	5q211	Elektrokonizácia krčka maternice
13q02	Biopsia s incíziou pošvy	5q212	Laserová konizácia krčka maternice
13q03	Biopsia s incíziou vulvy	5q213	Kryonizácia krčka maternice

5q220	Excízia z krčka maternice	5v426.d	Dermabrázia veľkej povrch.plochy kož.vrstvy:glut.obl
5q221.0	Rad.trachelektómia a detekcia sentin.LU:lpt.	5v426.x	Dermabrázia veľkej povrch.plochy kož.vrstvy:ostat.
5q221.1	Rad.trachelektómia a det.sentin.LU:vag.lsk.asist.	5v427.c	Zbrúsenie veľkej plochy povrch.kož.vrstvy:inguin.genitál.o
5q221.4	Rad.trachelektómia a detekcia sentin.LU:lsk.	5v427.d	Zbrúsenie veľkej plochy povrch.kož.vrstvy:gluteál.o.
5q221.7	Rad.trachelektómia a detekcia sentin.LU:vag.	5v427.x	Zbrúsenie veľkej plochy povrch.kož.vrstvy:ostatné
5q405.0	Pelvicná exenterácia:lpt.	5v428.c	Exkochleácia veľkej plochy povr.kož.vrst:inguin.,genitál.o
5q405.4	Pelvicná exenterácia:lsk.	5v428.d	Exkochleácia veľkej plochy povr.kož.vrst:gluteál.obl.
5q405.8	Pelvicná exenterácia:robot.	5v428.x	Exkochleácia veľkej plochy povr.kož.vrstvy:ostatné
5q610	Hymenotómia,hymenektómia	5v42a.c	Th laserom veľkej plochy povrch.kož.vrstvy:inguin.genit.o
5q620.1	Excízia z pošvy	5v42a.d	Th laserom veľkej plochy povrch.kož.vrstvy:glut.obl.
5q651	Excízia kongenitálneho [vrod.]septa pošvy	5v42a.x	Liečba laserom veľ.plochy povrch.kožnej vrstvy:ostat.
5q710	Incízia Bartolínskej žľazy	5v42b.c	Holenie[shaving]veľkej plochy povrch.kož.vrstvy:ingu.genit.o
5q711	Marsupializácia Bartolínskej žľazy	5v42b.d	Holenie[shaving]veľkej plochy povrch.kož.vrstvy:glut.obl.
5q712	Exstirpácia Bartolínskej žľazy	5v42b.x	Holenie[shaving]veľkej pl.povrch.kož.vrstvy:ostat.
5q720.1	Excízia vulvy	5v444.c	Elektrokausti.ch.tk.kože a podkož.,veľkopl:inguin.genitál.o
5q721	Elektrodiatermok.al.kryochir.zásah v obl.pošvy/vulvy	5v444.d	Elektrokaustika chor.tk.kože a podkož.,veľkopl:glut.obl
5q722	Resekcia malého pysku	5v444.x	Elektrokaustika chor.tk.kože a podkož.,veľkopl:ostat.
5q742	Skinning vulvektómia	5v445.c	Laser.Th chor.tk.kože a podkož.,veľkopl:inguin.genitál.o
5q750	Labioplastika	5v445.d	Laser.Th chor.tk.kože a podkož.,veľkopl:glut.obl
5q751	Chir.ošetr.úrazu vonk.rodidiel u dieťaťa	5v445.x	Laser.liečba chor.tk.kože a podkožia,veľkopl:ostat.
5q752	Chir.ošetr.úrazu vonk.rodidiel a pošvy u dieťaťa	5v446.c	Kryochir.ch.tk.kože a podkož.,veľkopl:inguin.,genitál.o
5q790	Operácia synechií vulvy	5v446.d	Kryochir.chor.tk.kože a podkož.,veľkopl:glut.obl
5v425.c†	Holenie[shaving]malej pl.povrch.k.vrstvy:inguin.genit.o	5v446.x	Kryochirurgia chor.tk.kože a podkož.,veľkopl:ostat.
5v425.d†	Holenie[shaving]malej pl.povrch.kož.vrstvy:glut.obl.	5v447.c	Infračerv.koagul.ch.tk.kože a podkož.,veľkopl:ingv.genitál.o
5v425.x†	Holenie[shaving]malej plochy povrch.kož.vrstvy:ostatné	5v447.d	Infračerv.koagul.chor.tk.kože a podkož.,veľkopl:gluteál.o.
5v426.c	Dermabrázia veľkej plochy kož.vrstvy:inguin.,genitál.o	5v447.x	Infračerv.koagul.chor.tk.kože a podkož.,veľkopl:ostat.

Výkon N09-2

8m161.0	Intrakavitárna intrauterinna brachyterapia	8m165.03	Interstic.brachyt:1 rovinná impl:vysoký dávkový príkon [HDR]
8m161.1	Intrakavitárna intravaginálna brachyterapia	8m165.0x	Interstic.brachyterapia:1 rovinná implantácia:iné
8m161.2	Intrakavitárna kombinovaná brachyterapia	8m165.11	Interstic.brachyt:viacrovinná impl:nízky dávk.príkon[LDR]
8m161.x	Intrakavit.iná brachyter.,okrem intraut.a intravagin.brachyt.	8m165.12	Interstic.brachyt:viacrovinná impl:pulzný dávk.príkon[PDR]
8m162	Intraluminálna brachyterapia	8m165.13	Interstic.brachyt:viacrovinná impl:vysoký dávk.príkon[HDR]
8m163.0	Povrch.brachyterapia s využ.štand.aplikátorov	8m165.1x	Intersticiál.brachyterapia:viacrovinná implantácia,iné
8m163.1	Povrchová brachyter.s využ.individuál.zhotov.aplikátorov	8m165.21	Interstic.brachyt.s perman.impl.rádioakt.zfn:do 10 zrn
8m164.1	Perkutánna translúmenová koronárna brachyterapia	8m165.22	Interstic.brachyt.s perman.impl.rádioakt.zfn:viac ako 10 zrn
8m164.2	Intravaskulárna brachyterapia v iných periférnych cievach	8m166	Brachyterapia špeciál.aplikátormi
8m165.01	Interstic.brachyt:1 rovinná impl:nízky dávkový príkon [LDR]	8m167	Odstr.uzavretých žiaričov/neaktiv.aplikátorov v anestézii
8m165.02	Interstic.brachyt:1 rovinná impl:pulzný dávkový príkon [PDR]	8m16x	Iná brachyterapia uzavretými žiaričmi

ADRG N10**Diagnostická kyretáž, hysteroskopia, sterilizácia, pertubácia**

Výk. v tabuľke N10-1 a OP-výk. iba z tabuľky N10-1 alebo výk. v tabuľke N10-2

DRG N10Z**Diagnostická kyretáž, hysteroskopia, sterilizácia, pertubácia****Výkon N10-1**

12q11.0	Biopsia endometria bez incízie, dg.mikrokyretáž	5q140↔	Pertubácia terapeutická
12q11.1	Biopsia endometria bez incízie, aspiračná kyretáž	5q141↔	Rekanalizácia vajíčkovodov pod hysterosk.kontrolou
12q11.2	Biopsia endometria bez incízie, frakcion.kyretáž	5q142↔	Rekanalizácia vajíčkovodov pod skioskop.kontr.
12q11.x	Biopsia endometria bez incízie, ostatné	5q501	Frakcionovaná kyretáž:vákuum aspiračnou kyretou
5q110.0	Uzáver tuby pre sterilizáciu:lpt.	5q502	Frakcionovaná kyretáž:vaginálnou kyretou
5q110.3	Uzáver tuby pre sterilizáciu:hsk.	5q593	Kyretáž vákuovou kyretou
5q110.4	Uzáver tuby pre sterilizáciu laparoskopicky	5q594	Intrauterinná aspirácia u virgo
5q110.7	Uzáver tuby pre sterilizáciu:vag.		

Výkon N10-2

14q04‡	Diagnostická hysteroskopia	8f108.2‡↔	Terap.katetri.a kanyl.vajíčkovodu cez hysterosk.prístup
5q598‡	Operačná hysteroskopia elektrochirurgiou		

ADRG N11**Iné OP výkony na ženských pohlavných orgánoch**

Min. 1 výk. v tabuľke N11-1

DRG N11A**Iné OP výkony na ženských pohlavných orgánoch s určitým výkonom**

Výk. v tabuľke N11-2

DRG N11B**Iné OP výkony na ženských pohlavných orgánoch bez určitého výkonu****Výkon N11-1**

12m11.0↔	Perkut.(ihl.)biopsia lymf.uzlín krku	5a311.32	Revízia viac perkut.stimul.epidurál.elektód
12m11.1↔	Perkut.(ihl.)biopsia suprakl.lymf.uzlín(Virchow u)	5a311.33	Revízia 1 chir.stimul.epidurál.elektrody
12m11.2↔	Perkut.(ihl.)biopsia axilárnych lymf.uzlín	5a311.34	Revízia viac chir.stimul.epidurál.elektród
12m11.3	Perkut.(ihl.)biopsia mediastinál.lymf.uzlín	5a311.35	Revízia 1 stimul.subarachnoid.elektrody
12m11.4	Perkut.(ihl.)biopsia paraaortál.lymf.uzlín	5a311.36	Revízia viac stimul.subarachnoid.elektród
12m11.5↔	Perkut.(ihl.)biopsia iliakálnych lymf.uzlín	5a311.40	Impl./vým.neurost.epid.stim.mie:impl/vým.elek.,1-k.p.i.sy b.d
12m11.6↔	Perkut.(ihl.)biopsia lymf.uzlín panvy	5a311.41	Imp./vým.neurost.epid.st.mie:impl./vým.elek.,viac-k p.i.sy b.d
12m11.7↔	Perkut.(ihl.)biopsia inguinál.lymf.uzlín	5a311.42	Imp/vým.neurost.epid.st.mie:impl./vým.elek.,viac-k p.i.sy.dob
12m1x↔	Perkut.(ihl.)biops.lymf.u.slez.a týmusu,ostatné	5a311.50	Vým.neurost.epid.st.mie.bez potr.výmeny elek.,1-k.p.i.sy b.d
12m21.0↔	Perk.(ihl.)biopsia LU krku s použ.zobr.met.	5a311.51	Vým.neurost.epid.st.mie.bez potr.vým.elekt.viac-k p.i.sy b.d
12m21.1↔	Perk.(ihl.)biopsia suprakl.LU(Virchow u.)s použ.zobr.met.	5a311.52	Vým.neurost.epid.st.mie.bez potr.vým.elek.viac-k p.i.sy.dob
12m21.2↔	Perk.(ihl.)biopsia axilár.LU s použ.zobr.met.	5a311.6	Impl./vým.neurost.stim.pred.kor.miechy s im/vým.subara.el.
12m21.3	Perk.(ihl.)biopsia mediastin.LU s použ.zobr.met.	5a311.7	Výmena neurost stim.pred.kor.miechy bez /vým.subarach.el.
12m21.4	Perk.(ihl.)biopsia paraaortál.LU s použ.zobr.met.	5a311.8	Reviz.imp.neurost.epidurál.stim.mie.a stim.pred.koreň.mie
12m21.5↔	Perk.(ihl.)biopsia iliakál.LU s použ.zobr.met.	5a311.9	Odstř.imp.neurost.epid.st.mie.a stim.pred.kor.miechy
12m21.6↔	Perk.(ihl.)biopsia LU panvy s použ.zobr.met.	5a311.x	Iné operácie na mieche a miechových štruktúrach
12m21.7↔	Perk.(ihl.)biopsia inguin.LU s použ.zobr.met.	5a500	Impl.elektron.stimulátora n.vagus pri lieč.epilepsie
12m2x↔	Perk.(ihl.)biops.LU,slez.týmusu zobr.met.,ostatné	5a508	Impl.neurostim.zar.pri dysfunkcii dol.moč.ciest
13m10.0↔	Biopsia s incíziou cervikál.lymfatických uzlín	5a50t.00	Impl/vým.neurost.PNS impl/vým.el:1-kanál.plne impl.nedobj
13m10.1↔	Biopsia s incíziou supraklavikul.lymfatických uzlín	5a50t.01	Impl/vým.neurost.PNS s impl./vým.el:viac-k.plne impl.nedob.
13m10.2↔	Biopsia s incíziou axilár.lymfatických uzlín	5a50t.02	Impl./vým.neurost.PNS s impl./vým.el:viac-k.plne impl.dobj.
13m10.3	Biopsia s incíziou mediastinál.lymfatických uzlín	5a50t.03	Impl./vým.neurost.PNS s impl./vým.el:vág.nervostim.sy
13m10.4	Biopsia s incíziou paraaortál.lymfatických uzlín	5a50t.04	Impl/vým.neust.PNS impl/vým.el:vág.n.-stim.srd.b.um.sn.v PK
13m10.5↔	Biopsia s incíziou iliakál.lymfatických uzlín	5a50t.05	Impl/vým.neurost.PNS impl/vým.el:vág.n.-stim.srd.s.um.sn.v PK
13m10.6↔	Biopsia s incíziou inguinál.lymfatických uzlín	5a50t.06	Impl/vým.neurost.PNS s impl./vým.el:aktivácia baroreceptora
13m10.7↔	Biopsia s incíziou lymfatických uzlín panvy	5a50t.10	Vým.neurost.PNS bez vým.elekt:1-kanál.plne impl.nedobj.
13m10.x↔	Biopsia s incíziou ostatných lymfatických uzlín	5a50t.11	Vým.neurost.PNS bez vým.el:viac-kanál.plne impl.nedob.
13n00.0	Biopsia s incíziou pečene s excíziou	5a50t.12	Vým.neurost.PNS bez vým.el:vág-kanál.sy.dobj.
13n00.1	Ihlová biopsia s incíziou pečene	5a50t.13	Vým.neurost.PNS bez vým.el:vágový nervostim.sy.
13n09.5	Biopsia s incíziou retroperitoneálneho tkaniva	5a50t.14	Vým.neurost.PNS b.vým.el:vág.n.stim.s.srdc.b.vým.sním.v PK
13n09.x	Biopsia s incíziou ostat.org. tráviaceho systému	5a50t.15	Vým.neurost.PNS b.vým.el:vág.n.stim.s.srdc.s.vým.sním.v PK
13o00.6	Biopsia s incíziou močového mechúra	5a50t.16	Vým.neurost.PNS bez vým.el.:sy.aktivácie baroreceptora
13o00.x	Biopsia s incíziou ostat.orgánov močovopohl.systému	5a50t.e	Implantácia periférnej neuroprotézy
14q06	Diagnostická kuldoskopia	5a50t.f0	Impl/výmena neurostimul.elektř.pre syst.aktiv.baroreceptora
14q0a	Diagnostická chromopertubácia, laparoskopicky	5a50t.f1	Reviz.neurostimul.elektř.pre systém aktiv.baroreceptora
5a302	Iné protibolestivé operačné výkony na mieche	5j902	Retorakotómia,resternotómia,reooperácia v torakochirurgii
5a30f	Impl.liiek.pumpy na intratekál.aplik.liečiva do miech.kanála	5i590.01	Impl.a vým.liiek.pumpy:liek.pumpa s konštant.tok
5a310.10	Impl.liiek.pumpy intrat/epidurál.pod.liek:1.pum.s konš.priet.	5i590.02	Impl.a vým.liiek.pumpy:progr.liiek.pumpa.variač.den.profil
5a310.11	Impl.liiek.pump.intratek/epidurál.pod.liek:progr.liiek.pumpa	5i590.03	Impl.a vým.liiek.pumpy:liek.pumpa s integř.el.monitor.
5a310.1x	Impl.liiek.pumpy a intratek./epidurál.podávanie liek:ost.	5i590.04	Implantácia a výmena liek.pumpy:ost.
5a310.2	Vytvorenie podkožného rezervoára	5m130	Exstirpácia viacerých LU z toho istého miesta
5a311.00	Impl.1 dočas.stimul.epidurál.elektřody na testovanie	5m131	Selektívna disekcia cervikálnych LU jednostranne
5a311.01	Impl.viac dočas.stimul.epidurál.elektřod na testovanie	5m132	Bloková disekcia supraklavikulárných LU jednostranne
5a311.02	Impl./vým.1 perkut.epidurál.elektř.na trv.stimul.miechy	5m133↔	Bloková disekcia axilárnych LU jednostranne
5a311.03	Impl./vým.viac perkut.epidur.elektř. na trv.stimul.miechy	5m134↔	Exenterácia axily,disekcia axily jednostranne
5a311.04	Impl./vým.1 chir.epidurál.elektř.na trv.stimul.miechy	5m136.0	Disekcia supramezokolických lymfatických uzlín:laparot.
5a311.05	Impl./vým.viac chir.epidurál.elektř.na trv.stimul.miechy	5m136.3	Disekcia supramezokolických lymfatických uzlín:laparos.
5a311.06	Imp.multif.elek.do epid./subarachn.pr.perkut.pulz.rádiofr.oš.	5m137.0	Disekcia inframezokolických lymfatických uzlín:laparot.
5a311.1	Impl./vým.subarachn.elektř.na stimul.pred.koreňov miechy	5m137.3	Disekcia inframezokolických lymfatických uzlín:laparos.
5a311.20	Odstránenie 1 perkut.stimulač.epidurál.elektřody	5m13c	Bloková disekcia iných lymfatických uzlín
5a311.21	Odstrán.viac perkut.stimul.epidurál.elektřod	5m13d.8	Paraaortálna lymfadenektómia:roboticky
5a311.22	Odstrán.1 chir.stimul.epidurál.elektřody	5n360	Appendektómia:lapatotomicky
5a311.23	Odstrán.viac chir.stimul.epidurál.elektřod	5n362	Appendektómia:konverzia lsk.-lpt.
5a311.24	Odstrán.1 stimul.subarachnoideál.elektřody	5n36a	Simultánna APE počas laparotómie z iných dôv.
5a311.25	Odstrán.viac stimul.subarachnoideál.elektřod	5n36x	Appendektómia:iná
5a311.31	Revízia 1 perkut.stimul.epidurál.elektřody	5n392.0	Adheziolyza na čreve:laparotomicky

5n392.4	Adheziolýza na čreve:konv.lsk.-lpt.	5o233.x	Uzavretie ureterokutaneostómie:ost.
5n392.x	Adheziolýza na čreve:ostatné	5o235.1	Ureterokutaneostómia:lpt.
5n39k	Incízia a drenáž perityfilitického abscesu appendixu	5o235.2	Ureterokutaneostómia:lumbt.
5n39l	Sekundárna apendektómia	5o235.x	Ureterokutaneostómia:ost.
5n590.0	Biopsia pečene, laparotomicky	5o260.1↔	Parciálna resekcia močovodu:otv.ch.abdomin.
5n590.2	Biopsia pečene, laparoskopicky	5o260.2↔	Parciálna resekcia močovodu:lumbt
5n910	Biopsia peritonea:laparotomicky	5o260.x↔	Parciálna resekcia močovodu:ost.
5n911	Exploratívna laparotómia	5o271.0↔	Resekcia ústia močovodu:otv.ch.
5n912	Laparotómia s drenážou	5o280.0	Ureterosigmoideost. bez antireflux.ureteroenteroanast.
5n913	Relaparotómia	5o280.1	Ureterosigmoideost.s antireflux.ureteroenteroanast.
5n914	Second-look-laparotómia	5o281.0	Vyúst.močovodov do hrub.čreva:otv.ch
5n915	Exploratívna lumbotómia	5o282.0	Uretereileostómia s vytvor.rezervoáru z tenk.čr.:otv.chir
5n91x	Laparotómia a lumbotómia, ostatné	5o284	Revízia ureteroenterálnej anastomózy
5n92d.0	Parciál.parietálna peritoneálna ektómia peritoneál.tk.	5o293.x↔	Ureterolýza bez intraperitoneálnej transpozície:osta.
5n92d.1	Subtotál.parietál.peritoneálna ektómia peritoneál.tk.	5o294.x↔	Ureterolýza s intraperitoneál.transpozíciou:ostatné
5n92d.2	Lok.parietálna peritoneálna ektómia peritoneál.tk.	5o295.x↔	Ureterolýza s obalením omentom:ostatné
5n92x	Incízie,excízie,deštrukcie chor.tkaniva brušnej steny:ost.	5o297.4↔	Operačná revízia na močovode:lsk.
5n930	Sutúra brušnej steny po poranení	5o297.t↔	Operačná revízia na močovode:transuretrálne
5n991.1	Sekundárne uzavretie brušnej steny	5o297.x↔	Operačná revízia na močovode:ostatné
5n991.2	Definitívne uzavretie brušnej steny	5o29c↔	Ureterorenoskopia s odstr.nádoru, retrográd.
5n991.x	Ostatné uzávery brušnej steny a peritonea	5o300.0	Sutúra močového mechúra po poranení:otv.chir.
5n993	Odstránenie cudzieho telesa z brušnej dutiny	5o300.4	Sutúra močového mechúra po poranení:lsk.
5n997	Odstránenie katérového systému z brušnej dutiny	5o300.x	Sutúra močového mechúra po poranení:ostatné
5n998.0	Laparoskopia s drenážou	5o301.0	Uzavr.cystostómie:otv.chir.
5n998.1	Laparoskopia s adheziolýzou	5o301.4	Uzavretie cystostómie:lsk.
5n998.2	Laparotómia s adheziolýzou	5o301.x	Uzavretie cystostómie:ostatné
5o202.0↔	Uzavretie ureterokutánnej fistuly:otv.chir.	5o302.0	Uzavr.vezikokután.fistuly:otv.chir.
5o202.x↔	Uzavretie ureterokutánnej fistuly:ostatné	5o302.4	Uzavr.vezikokután.fistuly:lsk.
5o206.0↔	Trans-ureteroureterostómia:otv.chir.	5o302.x	Uzavr.vezikokután.fistuly:ostatné
5o206.4↔	Trans-ureteroureterostómia:lsk.	5o303.0	Uzavr.vezikoenterál.fistuly:otv.chir.
5o206.x↔	Trans-ureteroureterostómia:ostatné	5o303.4	Uzavr.vezikoenterál.fistuly:lsk.
5o214.0	Revízia kontinentnej stómie:otv.ch.	5o303.x	Uzavr.vezikoenterál.fistuly:ostatné
5o214.4	Revízia kontinentnej stómie:lsk.	5o305.0	Redukčná plastika močového mechúra:otv.chir.
5o214.x	Revízia kontinentnej stómie:ostatné	5o305.4	Redukčná plastika močového mechúra:lsk.
5o215.0	Revízia kontinenčného ventilu:otv.	5o305.x	Redukčná plastika močového mechúra:ostatné
5o215.4	Revízia kontinenčného ventilu:lsk.	5o30b.0	Uzavr.otv.urachu:otv.chir.
5o215.x	Revízia kontinenčného ventilu:ostatné	5o30b.4	Uzavr.otv.urachu:lsk.
5o216.0	Revízia črevného rezervoáru(pouchu):otv.ch.	5o30b.x	Uzavretie otvoreného urachu:ost.
5o216.4	Revízia črevného rezervoáru(pouchu):lsk.	5o30c	Uzavretie vezikovaginálnej fistuly
5o216.x	Revízia črevného rezervoáru(pouchu):ostatné	5o30x.0	Ost.plast.rekonštr.moč.mechúra:otv.chir.
5o21a.0	Reviz.ureteroenter.anast.kontin.črev.rzv. vyúst.na kožu:o.ch.	5o30x.4	Ost.plast.rekonštr.moč.mechúra:lsk.
5o21a.4	Reviz.ureteroenter.anast.kontin.črev.rzv. vyúst.na kožu:lsk.	5o30x.x	Ost.plast.rekonštr.moč.mechúra:ostatné
5o21a.x	Reviz.ureteroenter.anast.kontin.črev.rezerv.vyúst.na kožu:ost	5o31a.0	Jednoduchá cystektómia u ženy:otv.chir.
5o220.0	Inkont.ureteroileokutaneost.[ileál.konduit]:otv.ch	5o31a.4	Jednoduchá cystektómia u ženy:lsk.
5o220.x	Inkont.ureteroileokutaneost.[ileál.konduit]:ostatné	5o31a.x	Jednoduchá cystektómia u ženy:iný spôsob
5o221.0	Inkont.ureterokolokutaneost.[kolon/sigma kond]:otv.ch.	5o31b.0	Rad.cystektómia bez uretrektómie u ženy:otv.chir.
5o221.x	Inkont.ureterokolokutaneost.[kolon/sigma kond]:ost.	5o31b.4	Rad.cystektómia bez uretrektómie u ženy:lsk.
5o222.0	Revízia inkontinentnej stómie:otvor.chir.	5o31b.x	Rad.cystektómia bez uretrektómie u ženy:iný spôsob
5o222.4	Revízia inkontinentnej stómie:lsk.	5o31d.0	Rad.cystektómia s uretrektómiou u ženy:otv.chir.
5o222.x	Revízia inkontinentnej stómie:ostatné	5o31d.4	Radikálna cystektómia s uretrektómiou,žena:lsk.
5o223.0	Reviz.ureteroenterál.anastomózy inkontinent.stómie:otv.ch.	5o31d.x	Radikálna cystektómia s uretrektómiou,žena:ost.
5o223.4	Reviz.ureteroenterál.anastomózy inkontinent.stómie:lsk.	5o31x.0	Iná cystektómia:otv.chir.
5o223.x	Reviz.ureteroenterál.anastomózy inkontinent.stómie:ost.	5o31x.4	Iná cystektómia:lsk.
5o224.0	Reviz.črevného interponátu inkontinentnej stómie:otv.ch.	5o31x.x	Iná cystektómia:ostatné
5o224.4	Reviz.črevného interponátu inkontinentnej stómie:lsk.	5o320.0	Parc.res.moč.mech.bez neoimplantácie močovodu:otv.chir.
5o224.x	Reviz.črevného interponátu inkontinentnej stómie:ostatné	5o320.x	Parc.res.moč.mech.bez neoimplantácie močovodu:ost.
5o230.1	Kruhová ureterokutaneostómia:lpt.	5o321.0	Parc.res.moč.mech.s 1-str.neoimpl.močovodu:otv.chir.
5o230.2	Kruhová ureterokutaneostómia:lumbt.	5o321.x	Parc.res.moč.mech.s 1-str.neoimplantáciou močovodu:ost.
5o230.4	Kruhová ureterokutaneostómia:lsk.	5o322.0	Parc.res.moč.mech.s obojstr.impl.močovodov:otv.chir.
5o230.x	Kruhová ureterokutaneostómia:ostatné	5o322.x	Parc.res.moč.mechúra s obojstr.impl.močovodov:ost.
5o231.1	Transureteroureterokutaneostómia:lpt.	5o323.0	Supratrigon.res.moč.mech.bez neoimpl.močovod:otv.ch.
5o231.2	Transureteroureterokutaneostómia:lumbt.	5o323.4	Supratrigon.res.moč.mech.bez neoimpl.močovod:lsk.
5o231.x	Transureteroureterokutaneostómia:ost.	5o323.x	Supratrigon.res.moč.mech.bez neoimpl.močovod:ost.
5o232.1	Revízia ureterokutaneostómie:lpt.	5o324.0	Supratrigon.res.moč.mech.s 1-str.neoimpl.močov:otv.ch
5o232.2	Revízia ureterokutaneostómie:lumbt.	5o324.4	Supratrigon.res.moč.mech.s 1-str.neoimpl.močov:lsk.
5o232.4	Revízia ureterokutaneostómie:lsk.	5o324.x	Supratrigon.res.moč.mech.s 1-str.neoimpl.močov:ost.
5o232.x	Revízia ureterokutaneostómie:ost.	5o325.0	Supratrigon.res.moč.m.s obojstr.neoimpl.močov:otv.ch
5o233.1	Uzavretie ureterokutaneostómie:lpt.	5o325.4	Supratrigon.res.moč.mech.s obojstr.neoimpl.močov:lsk.
5o233.2	Uzavretie ureterokutaneostómie:lumbt.	5o325.x	Supratrigon.res.moč.m.s obojstr.neoimpl.močov:ost.
5o233.4	Uzavretie ureterokutaneostómie:lsk.	5o326.0	Subtot.res.moč.mech.s 1-str.neoimpl.močovodu:otv.ch

5o326.4	Subtot.res.moč.m.s 1-str.neoiimpl.močovodu:lsk.	5o906.1	Excízia retroperitoneálneho tkaniva:lpt.
5o326.x	Subtotal.res.moč.m.s 1-str.neoiimpl.močovodu:ost.	5o906.2	Excízia retroperitoneálneho tkaniva:lumbt.
5o327.0	Subtot.res.moč.m.s obojstr.neoiimpl.močov:otv.ch	5o906.4	Excízia retroperitoneálneho tkaniva:lsk.
5o327.4	Subtot.res.moč.mech.s obojstr.neoiimpl.močov:lsk.	5o906.50	Resekcia nádoru retroperitonea v bruš.obl.,laparotomicky
5o327.x	Subtotal.res.moč.m.s obojstr.neoiimpl.močov:ost.	5o906.51	Resekcia nádoru retroperitonea v malej panve, laparotomicky
5o32x.0	Iná parciálna resekcia močového mechúra:otv.chir.	5o909.1	Res.tkaniva bez presného urč.vzťahu k org:lpt.
5o32x.4	Iná parciálna resekcia močového mechúra:lsk.	5o909.4	Res.tkaniva bez presného urč.vzťahu k org:lsk.
5o32x.x	Iná parciálna resekcia močového mechúra:ost.	5o909.x	Res.tkaniva bez presného urč.vzťahu k org:ost.
5o345.0	Transuretr.res.chor.tk.moč.mech:bez fluorescencie	5o90x.1	Iná incízia a excízia retroperit.tk:lpt.
5o345.1	Transuretr.res.tk.m.mech:fluorescenc.s hexaminolevulan.kys.	5o90x.2	Iná incízia a excízia retroperit.tk:lumbt.
5o345.2	Transuretr.res.chor.tk.m.mech:fluorescenc.použ.iných látok	5o90x.3	Iná incízia a excízia retroperit.tk:torakoabd.
5o346	Resekcia divertikla močového mechúra	5o90x.4	Iná incízia a excízia retroperit.tk:lsk.
5o370.0	Iná exc.chor.tk.m.mech.vr.divertikulektomie:o chir	5o911	Incízia perivezikálneho tkaniva
5o371.0	Iná deštr.chor.tk.moč.mech:otv.chir.	5o912	Excízia perivezikálneho tkaniva
5o372	Myektómia močového mechúra	5o91x	Incízia a excízia perivezikálneho tkaniva:ost.
5o37x	Iná excízia a deštr.chor.tk.moč.mech:ost	5o921	Odstránenie umelého zvierača
5o401	Uzavretie uretrostómie	5o92x	Iné zákroky pri umelom zvierači
5o402	Uzavretie uretrokutánej fistuly	5o951	Jednoduché vytvorenie neomočovej rúry
5o404	Uzavretie uretrorektálnej fistuly	5o952.1	Dvojdobé vytvorenie neomočovej rúry, prvá doba
5o405	Reanastomóza močovej rúry po poranení	5o952.2	Dvojdobé vytvorenie neomočovej rúry, druhá doba
5o406	Reanastomóza močovej rúry s resekciou striktúry	5p5a0	OP na zmenu pohlavia:zo ženy na muža
5o407	End to end anastomóza uretry	5q110.3	Uzáver tuby pre sterilizáciu:hsk.
5o408.2	Onlay plastika so štepom z bukálnej sliznice	5q110.4	Uzáver tuby pre sterilizáciu laparoskopicky
5o40a.3	1-dobá plast.rekonštr.moč.rúry s použ.transpl.slizn.dut.úst.	5q110.7	Uzáver tuby pre sterilizáciu:vag.
5o40a.4	1-dobá plast.rekonštr.moč.rúry s použ.sliznice moč.mech.	5q520	Radikálna parametrektómia
5o40a.5	1-dobá plast.rekonštr.moč.rúry s použ.okolítých tk.	5q596	Adheziolyza vaginálne
5o40a.x	1-dobá plast.rekonštr.moč.rúry:ost.	5t80b.0↔	Debridement svalu v obl.hlavy a krku
5o40b.3	2-dobá plast.rekonštr.moč.rú:1.doba pou.transpl.sliz.DÚ	5t80b.1↔	Debridement svalu v obl.ramena,axily
5o40b.4	2-dobá plast.rekonštr.moč.rúry:1.doba s použ.sliznice moč.m.	5t80b.2↔	Debridement svalu v obl.ramena a lakt'a
5o40b.5	2-dobá plast.rekonš.moč.rú.s použ.okol.tk.pri striktúre moč.r.	5t80b.3↔	Debridement svalu v obl.predlaktia
5o40b.6	2-d. plast.moč.rú.s použ.bukálnej sliznice pri striktúre moč.rú	5t80b.4↔	Debridement svalu v obl.hrud.steny a chrbta
5o40b.x	Dvojdobá plastická rekonštr.moč.rúry:ost.	5t80b.5↔	Debridement svalu v obl.bruš.steny
5o40c	Plastická rekoštrukcia ženskej epispádie	5t80b.6↔	Debridement svalu v inguinál.,genit.a gluteál.obl.
5o40d	Plastická rekonštr.ženskej hypospádie	5t80b.7↔	Debridement svalu v obl.stehna a kolena
5o411.0	Uretrotómia:otv.chir.	5t80b.8↔	Debridement svalu v obl.predkolenia
5o411.1	Optická uretrotómia	5t80b.9↔	Debridement svalu v obl.nohy
5o411.2	Laserová uretrotómia	5t80b.x	Debridement svalu:ostatné
5o412.0	Uretrostómia:otv.chir.	5t80c.0↔	Debridement šľachy v obl.hlavy a krku
5o412.1	Uretrostómia perineálna	5t80c.1↔	Debridement šľachy v obl.ramena,axily
5o421	Excízia karunkuly chor.tkaniva moč.rúry	5t80c.2↔	Debridement šľachy v obl.ramena a lakt'a
5o422.2	Resekcia chorého tkaniva močovej rúry:perk.transv.	5t80c.3↔	Debridement šľachy v obl.predlaktia
5o422.t	Resekcia chorého tkaniva močovej rúry:transuretr.	5t80c.4↔	Debridement šľachy v obl.hrud.steny a chrbta
5o430.0	Transuretr.inciz.chor.tk.moč.rú.:vn.uretrotóm.b.opt.kontr.	5t80c.5↔	Debridement šľachy v obl.bruš.steny
5o430.1	Transuretr.inciz.chor.tk.moč.rú.:vn.uretrotóm.s opt.kontr.	5t80c.6↔	Debridement šľachy v inguinál.,genit.a gluteál.obl.
5o430.2	Transuretr.inciz.chor.tk.moč.r.:vnút.uretrotómia.laserom	5t80c.7↔	Debridement šľachy v obl.stehna a kolena
5o432	Resekcia 1 al.viac nádorov na vonk.ústí moč.rúry	5t80c.8↔	Debridement šľachy v obl.predkolenia
5o43x	Transuretr.incízia chor.tk.moč.rúry:ost.	5t80c.9↔	Debridement šľachy v obl.nohy
5o441	Plastická meatotómia moč.rú:meatoplastika	5t80c.x	Debridement šľachy:ostatné
5o451	Sondáž močovej rúry	5t80d.0↔	Debridement fascie v obl.hlavy a krku
5o452	Dilatácia striktúry močovej rúry	5t80d.1↔	Debridement fascie v obl.ramena,axily
5o45x	Iná operačná dilatácia močovej rúry	5t80d.2↔	Debridement fascie v obl.ramena a lakt'a
5o491	OP cystouretero-enterokély rekonštr./s plastikou sfinkteru	5t80d.3↔	Debridement fascie v obl.predlaktia
5o496	Incízia periuretrálneho tkaniva	5t80d.4↔	Debridement fascie v obl.hrud.steny a chrbta
5o497	Excízia periuretrálneho tkaniva	5t80d.5↔	Debridement fascie v obl.bruš.steny
5o498	Adheziolyza na močovej rúre a periuretrálnom tkanive	5t80d.6↔	Debridement fascie v inguinál.,genit.a gluteál.obl.
5o900.1	Perirenál.incízia retroperitoneál.tk:otv.ch.abd.	5t80d.7↔	Debridement fascie v obl.stehna a kolena
5o900.2	Perirenál.incízia retroperitoneál.tk:lumbt.	5t80d.8↔	Debridement fascie v obl.predkolenia
5o900.4	Perirenál.incízia retroperitoneál.tk:lsk.	5t80d.9↔	Debridement fascie v obl.nohy
5o901.1	Perirenál.drenáž retroperitoneál.tk:otv.ch.abd.	5t80d.x	Debridement fascie:ostatné
5o901.2	Perirenál.drenáž retroperitoneál.tk:lumbt.	5t991	Debridement mäkk.č.pohyb.aparátu, viacrvstvý
5o901.4	Perirenál.drenáž retroperitoneál.tk:lsk.	5u122	Parciálna mastektómia s disekciou lymfatických uzlín
5o902.1	Retroperitoneál.drenáž retroperitoneál.tk:lpt.	5u123.1	Madenova mastektómia s disekciou axilárnych LU
5o902.2	Retroperitoneál.drenáž retroperitoneál.tk:lumbt.	5v150.0	Chir.vyčist.rany s odstr.chor.tk.na koži a podk:malá ploch:pery
5o902.4	Retroperitoneál.drenáž retroperitoneál.tk:lsk.	5v150.4	Chir.vyčist.rany s odstr.chor.tk.na kož.a podk:m.pl:ost.č.hl.
5o903.1	Panvová drenáž retroperitoneál.tk:lpt.	5v150.5	Chir.vyčist.rany s odstr.chor.tk.na koži a podk:m.plocha:krk
5o903.2	Panvová drenáž retroperitoneál.tk:lumbt.	5v150.6↔	Chir.vyčist.rany s odstr.chor.tk.na k.a podk:m.plocha:ram,axila
5o903.4	Panvová drenáž retroperitoneál.tk:lsk.	5v150.7↔	Chir.vyčist.rany s odstr.chor.tk.na k.a podk:m.pl:ram,lak.
5o905.1	Excízia perirenálneho tkaniva:lpt.	5v150.8↔	Chir.vyčist.rany s odstr.chor.tk.na k.a podk:malá pl.predlakt.
5o905.2	Excízia perirenálneho tkaniva:lumbt.	5v150.9↔	Chir.vyčist.rany s odstr.chor.tk.na koži a podk:malá plocha:rúka
5o905.4	Excízia perirenálneho tkaniva:lsk.	5v150.a	Chir.vyčist.rany s odstr.chor.tk.na k.a podk:m.pl:hr.st.a chrb.

5v150.b	Chir.vyčist.rany s odstr.chor.tk.na k.a podk:malá pl:bruš.obl.	5v152.e↔	Ch.vyč.rany ods.chor.tk.k.a podk:vef.pl,vl.liek.nosič:stehno,kol
5v150.c	Chir.vyč.r.rany s odstr.chor.tk.na k.a podk:malá pl:ingv.genit.o.	5v152.f↔	Chir.vyč.rany ods.chor.tk.k.a podk:vef.pl,vl.liek.nosič:predkol
5v150.d	Chir.vyčist.rany s odstr.chor.tk.na k.a podk:malá pl:glut.obl.	5v152.g↔	Ch.vyč.rany ods.chor.tk.koži a podk:vef.pl,vlož.liek.nosič:noha
5v150.e↔	Chir.vyč.rany s odstr.chor.tk.na koži a podk:malá pl:stehn.kol	5v152.x	Chi.vyčist.rany odst.chor.tk.k.a podk:vef.pl,vlož.liek.nosič:ost
5v150.f↔	Chir.vyčist.rany s odstr.chor.tk.na k.a podk:malá pl:predkol.	5v153	Minitorakotómia a debridement pri empýeme
5v150.g↔	Chir.vyčist.rany s odstr.chor.tk.na koži a podk:malá pl:noha	5v15x.x	Chir.vyč.rany s odstr.chor.tk.na kož.a podk:ost.
5v150.x	Chir.vyč.rany s odstr.chor.tk.na koži a podk:malá plocha:ost.	5v295	Revízia operačnej rany po OP vo všetkých chir.odboroch
5v151.0	Chir.vyč.rany s odstr.chor.tk.na koži a podk:veľká plocha:pery	8f101.0	Terapeutická drenáž pečene
5v151.4	Chir.vyčist.rany s odstr.chor.t.na k.a podk:veľká pl:ost.č.hlavy	8f101.1	Terapeutická drenáž žlčníka
5v151.5	Chir.vyč.rany s odstr.chor.tk.na koži a podk:veľká plocha:krk	8f101.2	Terapeutická drenáž pankreasu
5v151.6↔	Chir.vyčis.rany s odstr.chor.tk.na k.a podk:veľká pl:ingv.genit.o.	8f101.x	Terapeutická drenáž ostatných org.dutiny brušnej
5v151.7↔	Chir.vyčis.rany s odstr.chor.tk.na k.a podk:veľká pl:ram.lak.	8f102.0↔	Terapeutická drenáž obličky
5v151.8↔	Chir.vyčist.rany s odstr.chor.tk.na k.a podk:veľká pl:predlakt.	8f103.0	Terapeutická drenáž peritonea
5v151.9↔	Chir.vyčist.rany s odstr.chor.tk.na koži a podk:veľká pl:ruka	8f103.1	Terapeutická drenáž retroperitonea
5v151.a	Chir.vyč.rany s odstr.chor.tk.na k.a podk:veľká pl:hrud.st.,chrb	8f103.2	Frekventná maloobjemová drenáž ascitu [FMODA]
5v151.b	Chir.vyč.rany s odstr.chor.tk.na koži a podk:veľká pl:bruš.o	8f103.x	Terapeutická drenáž, iná
5v151.c	Chir.vyčis.rany s odstr.chor.tk.na k.a podk:veľká pl:ingv.genit.o.	8g113	Ošetrovanie a preväz popáleniny
5v151.d	Chir.vyčist.rany s od.chor.tk.na koži a podk:veľká pl:glut.obl.	8g114	Ošetrovanie a preväz popáleniny prsta
5v151.e↔	Chir.vyč.rany s odstr.chor.tk.na koži a podk:veľká pl:stehn.kol	8g115	Ošetrovanie a preväz popáleniny dorzy ruky alebo nohy
5v151.f↔	Chir.vyč.rany s odstr.chor.tk.na koži a podk:veľká pl:predkol	8g121.0	Ošetr.a preväz popáleniny: do 1 % povrchu tela
5v151.g↔	Chir.vyč.rany s ods.chor.tk.na koži a podk:veľká plocha:noha	8g121.1	Ošetr.a preväz popáleniny:do 5 % povrchu tela
5v151.x	Chir.vyč.rany s odstr.chor.tk.na koži a podk:veľká plocha:ost.	8g121.2	Ošetr.a preväz popáleniny:od 6 % do 10% povrchu tela
5v152.0	Chir.vyčis.rany ods.ch.tk.na k.a podk:vef.pl,vlož.liek.nosič:pera	8g121.3	Ošetr.a preväz popáleniny:od 11% do 15% povrchu tela
5v152.4	Ch.vyčis.rany ods.chor.tk.na k.a podk:vef.pl,vl.liek.nosič:i.č.hl	8g121.4	Ošetr.a preväz popáleniny:od 15% do 20% povrchu tela
5v152.5	Chir.vyčis.rany ods.chor.tk.na k.a podk:vef.pl,vl.liek.nosič:krk	8g121.5	Ošetr.a preväz popáleniny:nad 20% povrchu tela
5v152.6↔	Ch.vyčist.rany ods.chor.tk.k.a podk:vef.pl,vl.liek.nosič:ram,axi	8g210	Biologická nekrektómia [Maggot therapy]
5v152.7↔	Chi.vyčis.rany ods.ch.tk.koži a podk:vef.pl,vl.liek.nosič:ram,lak	91515	Transfer embrya
5v152.8↔	Chi.vyč.rany ods.chor.tk.k.a podk:vef.pl,vl.liek.nosič:predlakt	91516	Zavedenie zmrazeného embrya
5v152.9↔	Chir.vyčis.rany ods.chor.tk.k.a podk:vef.pl,vlož.liek.nosič:ruka	91518	Inseminácia umelá cerviko-vaginálna
5v152.a	Chi.vyč.rany odst.ch.tk.k.a podk:vef.pl.,vl.liek.nosič:hr.st.,chrb	91519	Inseminácia umelá intrakavitálna alebo intratubárna
5v152.b	Ch.vyč.rany.odst.chor.tkan.na k.a podk:vef.pl.,vlož.l.n:bruš.o	91521	Výkon asist.reprodukcie komplexný cyklus s prenosom embryí
5v152.c	Ch.vyč.rany ods.chor.tk.k.a podk:vef.pl,vl.liek.nosič:ingv.gen.o.	91522‡	Asistovaná fertilizácia
5v152.d	Chir.vyč.rany ods.chor.tk.k.a podk:vef.pl,vlož.liek.nosič:glut.o		

Výkon N11-2

5a302	Iné protibolestivé operačné výkony na mieche	5a311.8	Reviz.imp.neurost.epidurál.stim.mie.a stim.pred.koreň.mie
5a30f	Impl.liek.pumpy na intratekál.aplik.liečiva do miech.kanála	5a311.9	Odstr.imp.neurost.epid.st.mie.a stim.pred.kor.miechy
5a310.10	Impl.liek.pumpy intrat/epidurál.pod.liek:l.pum.s.konš.priet.	5a311.x	Iné operácie na mieche a miechových štruktúrach
5a310.11	Impl.liek.pump.intratek/epidurál.pod.liek:progr.liek.pumpa	5a500	Impl.elektron.stimulátora n.vagus pri lieč.epilepsie
5a310.1x	Impl.liek.pumpy a intratek/epidurál.podávanie liek:ost.	5a508	Impl.neurostim.zar.pri dysfunkcii dol.moč.ciest
5a310.2	Vytvorenie podkožného rezervoára	5a50t.00	Impl/vým.neurost.PNS impl/vým.el:1-kanál.plne impl.nedobj
5a311.00	Impl.1 dočas.stimul.epidurál.elektrody na testovanie	5a50t.01	Impl/vým.neurost.PNS s impl./vým.el:viac-k.plne impl.nedob.
5a311.01	Impl.viac dočas.stimul.epidurál.elektrod na testovanie	5a50t.02	Impl./vým.neurost.PNS s impl./vým.el:viac-k.plne impl.dobj.
5a311.02	Impl./vým.1 perkut.epidurál.elekt.na trv.stimul.miechy	5a50t.03	Impl./vým.neurost.PNS s impl./vým.el:vág.nervostim.sy
5a311.03	Impl./vým.viac perkut.epidur.elekt. na trv.stimul.miechy	5a50t.04	Impl/vým.neust.PNS impl/vým.el:vág.n.-stim.srd.b.um.sn.v PK
5a311.04	Impl./vým.1 chir.epidurál.elekt.na trv.stimul.miechy	5a50t.05	Impl/vým.neurs.PNS impl/vým.el:vág.n.-stim.srd.s.um.sn.v PK
5a311.05	Impl./vým.viac chir.epidurál.elekt.na trv.stimul.miechy	5a50t.06	Impl/vým.neurost.PNS s impl./vým.el:aktivácia baroreceptora
5a311.06	Imp.multif.elek.do epid./subarachn.pr.perkut.pulz.rádiograf.oš.	5a50t.10	Vým.neurost.PNS bez vým.elekt:1-kanál.plne impl.nedobj.
5a311.1	Impl./vým.subarachn.elekt.na stimul.pred.koreňov.miechy	5a50t.11	Vým.neurost.PNS bez vým.el:viac-kanál.plne impl.nedob.
5a311.20	Odstránenie 1 perkut.stimulač.epidurál.elektrody	5a50t.12	Vým.neurost.PNS bez vým.el:viac-kanál.sy.dobj.
5a311.21	Odstrán.viac perkut.stimul.epidurál.elektrod	5a50t.13	Vým.neurost.PNS bez vým.el:vágov.nervostim.sy.
5a311.22	Odstrán.1 chir.stimul.epidurál.elektrody	5a50t.14	Vým.neurost.PNS b.vým.el:vág.n.stim.s.srdc.b.vým.sním.v PK
5a311.23	Odstrán.viac chir.stimul.epidurál.elektrod	5a50t.15	Vým.neurost.PNS b.vým.el:vág.n.stim.s.srdc.s.vým.sním.v PK
5a311.24	Odstrán.1 stimul.subarachnoideál.elektrody	5a50t.16	Vým.neurost.PNS bez vým.el.:sy.aktivácie baroreceptora
5a311.25	Odstrán.viac stimul.subarachnoideál.elektrod	5a50t.e	Implantácia periférnej neuroprotézy
5a311.31	Revízia 1 perkut.stimul.epidurál.elektrody	5a50t.f0	Impl/výmena neurostimul.elekt.pre syst.aktiv.baroreceptora
5a311.32	Revízia viac perkut.stimul.epidurál.elektrod	5a50t.f1	Reviz.neurostimul.elekt.pre systém aktiv.baroreceptora
5a311.33	Revízia 1 chir.stimul.epidurál.elektrody	5j514.0	Otvorená chirurgická mediastinálna lymfadenektómia
5a311.34	Revízia viac chir.stimul.epidurál.elektrod	5j514.1	Endoskopická mediastinálna lymfadenektómia
5a311.35	Revízia 1 stimul.subarachnoid.elektrody	5j514.2	Transcervik.extenzív.mediastinálna lymfadenektómia
5a311.36	Revízia viac stimul.subarachnoid.elektrod	5j902	Retorakotómia,resternotómia,reooperácia v torakochirurgii
5a311.40	Impl./vým.neurost.epid.stim.mie:impl/vým.elek.,1-k.p.i.sy b.d	5m100	Exstirpácia lymfatickej uzliny
5a311.41	Imp./vým.neurost.epid.st.mie:impl./vým.elek.,viac-k.p.i.sy b.d	5m101	Exstirpácia supraklavikulárnych LU jednostranne
5a311.42	Imp/vým.neurost.epid.st.mie:impl./vým.elek.,viac-k.p.i.sy.dob	5m102↔	Exstirpácia axilárnych LU jednostranne
5a311.50	Vým.neurost.epid.st.mie.bez.potr.vým.eny.elek.,1-k.p.i.sy b.d	5m120.0	Disekcia retroperitoneálnych LU:lpt.
5a311.51	Vým.neurost.epid.st.mie.bez.potr.vým.elekt,viac-k.p.i.sy b.d	5m120.3	Disekcia retroperitoneálnych LU:isk.
5a311.52	Vým.neurost.epid.st.mie.bez.potr.vým.elek,viac-k.p.i.sy.dob.	5m121	Bloková disekcia inguinálnych LU:lpt.
5a311.6	Impl./vým.neurost.stim.pred.kor.miechy s im/vým.subara.el.	5m123	Totálna disekcia cervikálnych LU:jednostranne
5a311.7	Výmena neurost.stim.pred.kor.miechy bez /vým.subarach.el.	5m124	Rozšírená disekcia cervikálnych LU:jednostranne

5m130	Exstirpácia viacerých LU z toho istého miesta	5n321.2	Vytv.jejunostómie(1výživ.fistuly):lsk.
5m131	Selektívna disekcia cervikálnych LU jednostranne	5n321.4	Vytv.jejunostómie(1výživ.fistuly):konv.lsk.-lpt.
5m132	Bloková disekcia supraklavikulárnych LU jednostranne	5n322.1	Vytv.jejunostómie ako protekt.výk.v súv.s i.výkonom
5m133↔	Bloková disekcia axilárnych LU jednostranne	5n322.2	Vytv.ileostómie ako protekt.výk.v súv.s iným výk.
5m134↔	Exenterácia axily,disekcia axily jednostranne	5n322.3	Vytv.cekostómie ako protekt.výk.v súv.s i.výkonom
5m136.0	Disekcia supramezokolických lymfatických uzlín:laparot.	5n322.4	Vytv.ascendentostómie ako protekt.výk.v súv.s i.výk.
5m136.3	Disekcia supramezokolických lymfatických uzlín:laparos.	5n322.5	Vytv.transverzostómie ako protekt.výk.v súv.s i.výk.
5m137.0	Disekcia inframezokolických lymfatických uzlín:laparot.	5n322.6	Vytv.descendentostómie ako protekt.výk.v súv.s i.výk.
5m137.3	Disekcia inframezokolických lymfatických uzlín:laparos.	5n322.7	Vytv.sigmoideostómie ako protekt.výk.v súv.s i.výk.
5m138.0	Disekcia iliakálnych lymfatických uzlín:laparot.	5n322.x	Vytv.enterost.ako protekt.výk.v súv.s iným výk:ostatné
5m138.3	Disekcia iliakálnych lymfatických uzlín:laparos.	5n332.0	Reimplantácia na enterostómii duodenum - duodenum
5m139	Disekcia inguinálnych LU (prip.ilioinguinálna disekcia)	5n332.1	Reimplantácia na enterostómii jejunum - jejunum
5m13c	Bloková disekcia iných lymfatických uzlín	5n332.2	Reimplantácia na enterostómii ileum - ileum
5m13d.0	Paraaortálna lymfadenektómia:laparot.	5n332.3	Reimplantácia na enterostómii hrubé črevo - hrubé črevo
5m13d.3	Paraaortálna lymfadenektómia:laparos.	5n332.x	Reimplantácia na enterostómii ostatné - ostatné
5m13d.8	Paraaortálna lymfadenektómia:roboticky	5n33a.0	Obn.kontin.čr.pri dvojlz.jejunostómii
5m13e.0	Pelvicá lymfadenektómia:laparotomicky	5n33a.1	Obn.kontin.čr.pri dvojlz.ileostómii
5m13e.3	Pelvicá lymfadenektómia:laparoskopicky	5n33a.2	Obnov.kontinuity.čr.pri dvojlz.kolostómii
5m13e.8	Pelvicá lymfadenektómia:roboticky	5n33a.x	Obnovenie kont.čreva pri dvojlz.kovej enterostómii:ost.
5m200.0	Parciálna splenektómia:laparotomicky	5n33b.0	Obnov.kontin.čr.pri terminál.jejunostómii
5m200.3	Parciálna splenektómia:laparoskopicky	5n33b.1	Obn.kontinuity.čr.pri terminál.ileostómii
5m201	Transabdominálna totálna splenektómia:laparot.	5n33b.2	Obn.kontin.čreva pri terminál.kolostómii
5m202	Splenektómia laparoskopicky	5n33b.x	Obnov.kont.čreva pri terminálnych enterostómiiach:ost.
5m203	Splenektómia a dekonexia porto-systém.anastomóz:lpt	5n520.0	Anatom.resekcia 1segmentu pečene, laparotom.
5n300.0	Vytv.dvojlz.jejunostómie ako samost.v:lpt.	5n520.2	Anatom.resekcia 1 segmentu pečene, laparoskopicky
5n300.2	Vytv.dvojlz.jejunostómie ako samost.v:lsk.	5n521.10	Lavostranná hemihepatektómia (res.segm.2, 3, 4a a 4b), lpt
5n300.4	Vytv.dvojlz.jejunostómie ako samost.v:konver.lsk-lpt	5n521.12	L-str.hemihepatektómia(res.segm.2, 3, 4a a 4b),lsk
5n301.0	Vyt.dvojlz.ileostómie ako sam.v:lpt.	5n521.20	L-str.bisegmentekt.pečene(lobekt.l-str.,res.segm.2 a 3),lpt
5n301.2	Vyt.dvojlz.ileostómie ako sam.výk:lsk.	5n521.22	L-str.bisegmentekt.pečene(lobektómia l-str,res.segm.2a3),lsk
5n301.4	Vyt.dvojlz.ileostómie ako sam.v: konver.lsk-lpt	5n521.3	Left medial sectionectomy (segment 4)
5n302.0	Vyt.dvojlz.ascendentostómie ako sam.výk:lpt.	5n522.10	Pravostranná hemihepatektómia (res.segm. 5 až 8), lpt
5n302.2	Vyt.dvojlz.ascendentostómie ako sam.v:lsk.	5n522.12	P-str.hemihepatektómia(resekcia segmentov 5 až 8),lsk
5n302.4	Vyt.dvojlz.ascendentostómie ako sam.v:konver.lsk-lpt.	5n522.20	Trisegmentektómia pečene (res.segm.4 až 8), lpt
5n303.0	Vyt.dvojlz.transverzostómie ako sam.výk:lpt.	5n522.22	Trisegmentektómia pečene (resekcia segm.4 až 8),lsk
5n303.2	Vyt.dvojlz.transverzostómie ako sam.v:lsk.	5n522.3	Extended right hepatectomy (4,5,6,7,8) or trisectionectomy
5n303.4	Vyt.dvojlz.transverzostómie ako sam.v:konver.lsk-lpt.	5n522.4	Right posterior sectionectomy (segment 6,7)
5n304.0	Vyt.dvojlz.descendentostómie ako sam.výk:lpt.	5n522.5	Right anterior sectionectomy (segment 5,8)
5n304.2	Vyt.dvojlz.descendentostómie ako sam.v:lsk.	5n523.20	Mesohepatektómia (segment 4a, 4b, 5,8), laparotomicky
5n304.4	Vyt.dvojlz.descendentostómie ako sam.v:konver.lsk-lpt	5n523.22	Mesohepatektómia (segment 4a, 4b, 5,8), laparoskopicky
5n305.0	Vyt.dvojlz.sigmoideostómie ako sam.v:lpt.	5n523.30	Anatom.(typ)res.pečene,ďalšie segm.kombi,lpt
5n305.2	Vyt.dvojlz.sigmoideostómie ako sam.výk:lsk.	5n523.32	Anatom.(typ)resek.pečene,ďalšie segment.kombinácie,lsk
5n305.4	Vyt.dvojlz.sigmoideostómie ako sam.v:konver.lsk-lpt	5n52x.0	Anatom.(typ)res.pečene,ost,lpt
5n30x.0	Vytv.dvojlz.črevo.ako samost.v:ost:lpt.	5n52x.2	Anatomická (typická) resekcia pečene, ostatné, lsk
5n30x.2	Vytv.dvojlz.črevo.ako samost.výk:ost:lsk.	5n590.2	Biopsia pečene, laparoskopicky
5n30x.4	Vytv.dvojlz.črevo.ako samost.v:ost:konver.lsk-lpt.	5n92c	Omentektómia peritoneálneho tkaniva
5n310.0	Vytv.terminál.caecumstómie ako samost.výk:lpt.	5n92d.0	Parciál.parietálna peritoneálna ektómia peritoneál.tk.
5n310.2	Vytv.terminál.caecumstómie ako samost.výk:lsk.	5n92d.1	Subtotál.parietál.peritoneálna ektómia peritoneál.tk.
5n310.4	Vytv.terminál.caecumstómie ako samost.v:konver.lsk.-lpt.	5n92d.2	Lok.parietálna peritoneálna ektómia peritoneál.tk.
5n311.0	Vytv.terminál.ascendentostómie ako samost.v:lpt.	5o202.0↔	Uzavretie ureterokutánnej fistuly:otv.chir.
5n311.2	Vytv.terminál.ascendentostómie ako samost.v:lsk.	5o202.x↔	Uzavretie ureterokutánnej fistuly:ostatné
5n311.4	Vytv.terminál.ascendentostómie ako sam.v:konv.lsk.-lpt	5o206.0↔	Trans-ureteroureterostómia:otv.chir.
5n312.0	Vytv.terminál.transverzostómie ako samost.v:lpt.	5o206.4↔	Trans-ureteroureterostómia:lsk.
5n312.2	Vytv.terminál.transverzostómie ako samost.v:lsk.	5o206.x↔	Trans-ureteroureterostómia:ostatné
5n312.4	Vytv.termin.transverzostómie-ako sam.v:konv.lsk.-lpt	5o207.0↔	Čiastočná náhrada močovodu:otv.chir.
5n313.0	Vytv.termin.descendentostómie ako samost.v:lpt.	5o207.4↔	Čiastočná náhrada močovodu:lsk.
5n313.2	Vytv.termin.descendentostómie ako samost.v:lsk.	5o207.x↔	Čiastočná náhrada močovodu:ostatné
5n313.4	Vytv.terminál.descendentostómie ako sam.v:konv.lsk.-lpt	5o208↔	Náhrada časti močovodu lalokom z moč.mech.
5n314.0	Vytv.termin.sigmoideostómie ako samost.v:lpt.	5o209.0↔	Totálna náhrada močovodu:otv.chir.
5n314.2	Vytv.termin.sigmoideostómie ako samost.v:lsk.	5o209.4↔	Totálna náhrada močovodu:lsk.
5n314.4	Vytv.termin.sigmoideostómie ako sam.v:konv.lsk.-lpt	5o209.x↔	Totálna náhrada močovodu:ostatné
5n315.0	Vytv.termin.ileostómie ako samost.v:lpt.	5o20d.0↔	Totál/čiasť.náhr.močovod.použ.čr.segm:otv.chir
5n315.2	Vytv.termin.ileostómie ako samost.v:lsk.	5o20d.4↔	Totál/čiasť.náhr.močovod.použ.čr.segm:lsk
5n315.4	Vytv.terminál.ileostómie ako sam.v:konv.lsk.-lpt.	5o20d.x↔	Totál/čiasť.náhr.močovod.použ.čr.segm:ostatné
5n31x.0	Vytvorenie terminálnej enterostómie ako samost.v:ost:lpt.	5o230.1	Kruhovú ureterokutaneostómia:lpt.
5n31x.2	Vytvorenie terminálnej enterostómie ako samost.v:ost.lsk.	5o230.2	Kruhovú ureterokutaneostómia:lumbt.
5n31x.4	Vytv.terminál.enterostómie-sam.v:ost.konver.lsk.-lpt.	5o230.4	Kruhovú ureterokutaneostómia:lsk.
5n320.0	Vytv.duodenostómie(1výživ.fistuly):lpt.	5o230.x	Kruhovú ureterokutaneostómia:ostatné
5n320.2	Vytv.duodenostómie(1výživ.fistuly):lsk.	5o231.1	Transureteroureterokutaneostómia:lpt.
5n320.4	Vytv.duodenostómie(1výživ.fistuly):konv.lsk.-lpt.	5o231.2	Transureteroureterokutaneostómia:lumbt.
5n321.0	Vytv.jejunostómie(1výživ.fistuly):lpt.	5o231.x	Transureteroureterokutaneostómia:ost.

5o235.1	Ureterokutaneostómia:lpt.	5o40b.4	2-dobá plast.rekonštr.moč.rúry:1.doba s použ.sliznice moč.m.
5o235.2	Ureterokutaneostómia:lumbt.	5o40b.5	2-dobá plast.rekonš.moč.rú.s použ.okol.tk.pri striktúre moč.r.
5o235.x	Ureterokutaneostómia:ost.	5o40b.6	2-d. plast.moč.rú.s použ.bukálnej sliznice pri striktúre moč.rú
5o260.1↔	Parciálna resekcia močovodu:otv.ch.abdomin.	5o40b.x	Dvojdobá plastická rekonštr.moč.rúry,ost.
5o260.2↔	Parciálna resekcia močovodu:lumbt	5o40c	Plastická rekoštrukcia ženskej epispadie
5o260.x↔	Parciálna resekcia močovodu:ost.	5o40d	Plastická rekonštr.ženskej hypospadie
5o271.0↔	Resekcia ústia močovodu:otv.ch.	5o491	OP cystouretero-enterokély rekonštr./s plastikou sfinkteru
5o297.4↔	Operačná revízia na močovode:lsk.	5o906.50	Resekcia nádoru retroperitonea v bruš.obl.,laparotomicky
5o297.t↔	Operačná revízia na močovode:transuretrálne	5o906.51	Resekcia nádoru retroperitonea v malej panve, laparotomicky
5o297.x↔	Operačná revízia na močovode:ostatné	5o921	Odstánenie umelého zvierača
5o302.0	Uzavr.vezikokután.fistuly:otv.chir.	5o92x	Iné zákroky pri umelom zvierači
5o302.4	Uzavr.vezikokután.fistuly:lsk.	5o951	Jednodobé vytvorenie neomočovej rúry
5o302.x	Uzavr.vezikokután.fistuly:ostatné	5o952.1	Dvojdobé vytvorenie neomočovej rúry, prvá doba
5o303.0	Uzavr.vezikoenterál.fistuly:otv.chir.	5o952.2	Dvojdobé vytvorenie neomočovej rúry, druhá doba
5o303.4	Uzavr.vezikoenterál.fistuly:lsk.	5p5a0	OP na zmenu pohlavia:zo ženy na muža
5o303.x	Uzavr.vezikoenterál.fistuly:ostatné	5t80d.6↔	Debridement fascie v inguinál.,genit.a gluteál.obl.
5o305.0	Redukčná plastika močového mechúra:otv.chir.	5u122	Parciálna mastektómia s disekciou lymfatických uzlín
5o305.4	Redukčná plastika močového mechúra:lsk.	5u123.1	Madenova mastektómia s disekciou axilárnych LU
5o305.x	Redukčná plastika močového mechúra:ostatné	5v236.b	Lokál.lalok.plast.kože a podk:plast.rotovan.lal.velká pl:bruš.o
5o30b.0	Uzavr.otv.urachu:otv.chir.	5v236.c	Lok.lalok.plast.kože a podk:plast.rotov.lal.vel.pl:inguin,gen.o
5o30b.4	Uzavr.otv.urachu:lsk.	5v236.d	Lok.lalok.plast.kože a podk:plast.rotovan.lal.vel.pl:glut.obl
5o30b.x	Uzavretie otvoreného urachu:ost.	5v237.b	Lok.lal.plast.kože a podk:transpozic.plast.vel.pl:bruš.obl
5o30c	Uzavretie vezikovaginálnej fistuly	5v237.c	Lok.lal.plast.k.a podkož:transpozic.plast.vel.pl:inguin,genit.o
5o30x.0	Ost.plast.rekonštr.moč.mechúra:otv.chir.	5v237.d	Lok.lal.plast.kože a podkož:transpozic.plast.vel.pl:glut.obl
5o30x.4	Ost.plast.rekonštr.moč.mechúra:lsk.	5v238.b	Lokál.lal.plast.kože a podk:plast.ostrovček.lal.vel.pl:bruš.obl
5o30x.x	Ost.plast.rekonštr.moč.mechúra:ostatné	5v238.c	Lok.lal.plast.kože a podk:plast.ostrov.lal.vel.pl:inguin,genit.o
5o404	Uzavretie uretorektálnej fistuly	5v238.d	Lok.lal.plast.k.a podk:plast.ostrovček.lal.vel.pl:glute.obl
5o408.2	Onlay plastika so štepom z bukálnej sliznice	5v239.b	Lok.lal.plast.kože a podkož:Z-plast,velká pl:bruš.obl.
5o40a.3	1-dobá plast.rekonštr.moč.rúry s použ.transpl.slizn.dut.úst.	5v239.c	Lok.lal.plast.kože a podkož:Z-plast,vel.pl:inguin,genit.o
5o40a.4	1-dobá plast.rekonštr.moč.rúry s použ.sliznice moč.mech.	5v239.d	Lok.lal.plast.kože a podkož:Z-plast,velká pl:gluteál.obl.
5o40a.5	1-dobá plast.rekonštr.moč.rúry s použ.okolítých tk.	5v23b.b	Lokál.lalok.plast.kože a podkož:W-plast,vel.pl:bruš.obl.
5o40a.x	1-dobá plast.rekonštr.moč.rúry:ost.	5v23b.c	Lok.lalok.plast.kože a podkož:W-plast,vel.pl:inguin,genit.o
5o40b.3	2-dobá plast.rekonštr.moč.rú:1.doba pou.transpl.sliz.DÚ	5v23b.d	Lok.lal.plast.kože a podkož:W-plast,vel.pl:gluteál.obl.

ADRG N13**Veľké výkony na vagíne, krcku matrice a vulve**

Výk. v tabuľke N13-1

DRG N13A**Veľké výkony na vagíne, krcku matrice a vulve, vek > 80 rokov alebo veľmi ťažké alebo ťažké CC**

Vek > 80 r. alebo PCCL > 2

DRG N13B**Veľké výkony na vagíne, krcku matrice a vulve, vek < 81 rokov, bez veľmi ťažkých alebo ťažkých CC****Výkon N13-1**

5a19t	Stereotaktická implantácia rádioaktívneho izotopu	5o95b	Adjustovateľná th.inkontinencie moču:explant.um.zv.
5n472.x	Zad.sag.anorektp.[PSARP]s uzáv.fis.k močovoph.sy:ost.	5o95c	Adjustovateľná th.inkontinencie moču:revízia um.zvierača
5o310	Epicystostómia perkutánná	5o95d	Adjustovateľná th.inkontinencie moču:vým.umel.zvierača
5o354	Cystotómia[sectio alta]:OP evakuácia tamponády moč.mech	5o95x	Iné operácie pre inkontinenciu moču, ost.
5o355	Cystotómia [sectio alta] bez ďalších výkonov	5o990	Zriadenie uretrovezikálneho prechodu
5o356	Cystotómia [sectio alta]:odstr.konkrementu	5q223	Amputácia krčka matrice
5o357	Cystotómia [sectio alta]:odstr.cudz.telesa	5q230	Serkláž krčka matrice rôznymi technikami
5o361.0	Cystostómia:otv.chir.	5q231.0	Abdominálna serkláž:lpt.
5o362.0	Vezikokutaneostómia:s nekontinentnou stómou	5q231.4	Abdominálna serkláž:lsk.
5o362.1	Vezikokutaneostómia:s kontinentnou stómou	5q291	Tracheloplastika
5o363	Revízia cystostómie	5q620.2	Exstirpácia nádoru pošvy
5o364	OP dilatácia cystostom.kan.nalož.hrubost.epicystost.ciev	5q621	Kryonizácia v oblasti pošvy alebo vulvy
5o392.0	Odstr.cudzého telesa z náhradného mechúra:otv.chir.	5q691	Kolpost.intersex.malf.,Prader IV.aV.s uz.sin-vag./uretrov.fist
5o392.4	Odstr.cudzého telesa z náhradného mechúra:lsk.	5q692	Kolpost.pri intersex.malf.,Prader IV. a V.,plast.pošv.vchodu
5o950.1	Parauret.instiláč.metódy s použ.dextr-hyalur.gél	5q693	Kolpostómia pri parc.aplázii distálnej č.pošvy
5o950.2	Parauretrál.instiláč.metódy s použ.i.mat.	5q720.2	Extirpácia nádoru vulvy
5o953	Uretropexia bez bližšieho určenia	5q730	Resekcia klitoris
5o956.1	SuspENZ. OP(závesná OP)pri inkont.muža použ.aloplast.mat	5q731	Klitoridektómia
5o956.x	SuspENZná OP(závesná OP) pri inkontinencii u muža:ost.	5q732	Klitoridektómia s neoplastikou malých pyskov
5o95a	Adjustovateľná th.inkontinencie moču:implant.um.zv.		

5q740	Jednoduchá vulvektómia	8r222.2	Autológa parauretrálna terapia kmeňovými bunkami
5q743	Hemivulvektómia		

ADRG N14 Hysterektómia okrem zhubného nádoru, s plastikou panvového dna alebo brachyterapia pri ochoreniach a poruchách ženských pohlavných orgánov, viac ako jeden ošetrovací deň s veľmi ťažkými CC

Min. 1 HDg v tabuľke N04-1 a 1 výk. v minimálne 1 z tabuliek N04-2, N14-1 alebo výk. v tabuľke N09-2 a Ošetrovacia doba > 1 d. a PCCL > 3

DRG N14Z Hysterektómia okrem zhubného nádoru, s plastikou panvového dna alebo brachyterapia pri ochoreniach a poruchách ženských pohlavných orgánov, viac ako jeden ošetrovací deň s veľmi ťažkými CC

Diagnóza N04-1

Pozri stranu 434.

Výkon N04-2

Pozri stranu 436.

Výkon N14-1

5q427.21	Vaginálna hysterektómia s prednou pošvovou plastikou	5q597.8	Ventrosuspenzia maternice:robot.
5q427.22	Vaginálna hysterektómia so zadnou pošvovou plastikou	5q640	Predná vaginálna plastika s plastikou panvového dna
5q597.0	Ventrosuspenzia maternice:ipt.	5q641	Zadná vaginálna plastika s plastikou panvového dna
5q597.4	Ventrosuspenzia maternice:lsk.	5q642	Vaginál.plastika s elev.maternice s plast.panv.dna,vaginál.
5q597.7	Ventrosuspenzia maternice:vag.		

Výkon N09-2

Pozri stranu 440.

ADRG N15 Rádioterapia pri ochoreniach a poruchách ženských pohlavných orgánov, viac ako jeden ošetrovací deň, viac ako 9 ožiarení

Minimálne 10 výk. v tabuľke N15-1 a Ošetrovacia doba > 1 d.

DRG N15Z Rádioterapia pri ochoreniach a poruchách ženských pohlavných orgánov, viac ako jeden ošetrovací deň, viac ako 9 ožiarení

Výkon N15-1

8m131.0	Ožarovanie kobaltom:do 2 samostatných polí	8m141.1	Frakcionované stereotaktické ožarovanie cerebrálne
8m131.1	Ožarovanie kobaltom:3-4 samostatné polia	8m141.2	Frakcionované stereotaktické ožarovanie extracerebrálne
8m131.2	Ožarovanie kobaltom:viac ako 4 samostatných polí	8m143	Ožarovanie Gama-nožom
8m131.4	Ožarovanie kobaltom s 3D plánovaním	8m144	Polotelové ožarovanie
8m132.00	Ož.urý.do 6 MeV,fot./rých.e.,do 2 sam.ož.polí,bez obr.verif.nas	8m145.0	Celotelové ožiarovanie:celková dávka žiarenia do 4 Gy
8m132.01	Oža.urý.do 6 MeV,fot./rých.e.do 2 sam.ož.polí,s obr.ver.nas.vr	8m145.1	Celotelové ožiarovanie:celková dávka žiarenia od 4 do 10 Gy
8m132.10	Ožar.urý.do 6 MeV,fot./rých.el.,>2 sam.ož.polia,bez obr.ver.n.	8m145.2	Celotelové ožiarovanie:celková dávka žiarenia 10 a viac Gy
8m132.11	Ožar.urý.do 6 MeV,fot./rých.e.,>2 sam.ož.polia,s obr.verif.nast	8m146	Celokožné ožiarovanie
8m133.00	Ožar.urý.>6 MeV,fot./rých.el.,do 2 sam.ož.polí,bez obr.ver.nast	8m147	Intraoperačné ožarovanie
8m133.01	Ožar.urý.>6 MeV,fotóny/rých.e.,do 2 sa.ožar.polí,s obr.ver.nast	8m148	Veľkoobjemové ožarovanie
8m133.10	Ožar.urý.>6 MeV,fot./rých.e.,>2 sa.ož.polia,bez obraz.ver.nast	8m14x	Iné vysokovoltové ožiarovanie
8m133.11	Ožar.urý.>6 MeV,fotón/rýchl.e.,>2 sam.ož.polia,s obr.verif.nast	8m150.00	Protón.th.do 2 samost.ožar.polí bez obraz.verifikácie
8m134.0	Ožarovanie urýchľovačom [IMRT/VMAT]	8m150.01	Protón.th.do 2 samost.ožar.polí s obraz.verifikáciou
8m134.1	Ožarovanie urýchľovač. [IMRT/VMAT]so sledovaním dých.cyklu	8m150.10	Protón.th.viac ako 2 samost.ožar.polia bez obraz.verifikácie
8m13x	Iná vysokovoltová terapia žiarením	8m150.11	Protón.terapia > 2 samost.ožar.polia s obraz.verifikáciou
8m140.1	Jednorázové stereotaktické ožarovanie cerebrálne	8m151	Terapia ožarovaním uhlíkovými iónmi
8m140.2	Jednorázové stereotaktické ožarovanie extracerebrálne	8m152	Terapia ožarovaním inými ťažkými iónmi

ADRG N16**Rádioterapia, menej ako 10 ožiarení alebo brachyterapia pri ochoreniach a poruchách ženských pohlavných orgánov, viac ako jeden ošetrovací deň**

Min. 1 výk. v tabuľke N16-1 a Ošetrovacía doba > 1 d.

DRG N16Z**Rádioterapia, menej ako 10 ožiarení alebo brachyterapia pri ochoreniach a poruchách ženských pohlavných orgánov, viac ako jeden ošetrovací deň****Výkon N16-1**

8m110	RTG terapia	8m16x	Iná brachyterapia uzavretými žiaričmi
8m131.0	Ožarovanie kobaltom:do 2 samostatných polí	8m170.0	Zhotov.a aplikácia povrch.rádioakt.muláže:povrch.žiariče
8m131.1	Ožarovanie kobaltom:3-4 samostatné polia	8m170.1	Zhotov.a apl.povrch.rádioa.muláže:žiar.aplik.nie na povrchu
8m131.2	Ožarovanie kobaltom:viac ako 4 samostatných polí	8m170.2	Zhotovenie a aplikácia povrch.rádioakt.muláže:žiariče v oku
8m131.4	Ožarovanie kobaltom s 3D plánovaním	8m170.x	Zhotovenie a aplikácia povrch.rádioakt.muláže:iné
8m132.00	Ož.urý.do 6 MeV,fot./rých.e.,do 2 sam.ož.polí,bez obr.verif.nas	8m171.1	Fixácia jednoduchá
8m132.01	Oža.urý.do 6 MeV,fot./rých.e.do 2 sam.ož.polí,s obr.ver.nas.vr	8m171.2	Fixácia stredne náročná
8m132.10	Ožar.urý.do 6 MeV,fot./rých.el.,>2 sam.ož.polia,bez obr.ver.n.	8m171.3	Fixácia komplexná
8m132.11	Ožar.urý.do 6 MeV,fot./rých.e.,>2 sam.ož.polia,s obr.verif.nast	8m171.4	Nasadenie stereotaktického rámu
8m133.00	Ožar.urý.>6 MeV,fot./rých.el.,do 2 sam.ož.polí,bez obr.ver.nast	8m171.x	Konštrukcia a nastavenie fixačných a lieč. pomôcok:ostatné
8m133.01	Ožar.urý.>6 MeV,fotóny/rých.e.,do 2 sa.ožar.polí,s obr.ver.nast	8m172.0	1-rázové liečebné pomôcky
8m133.10	Ožar.urý.>6 MeV,fot./rých.e.,>2 sa.oža.polia,bez obraz.ver.nast	8m172.10	1-razové lieč.pomôcky:kontr.markery pre verifik.cief.obj.<3ks
8m133.11	Ožar.urý.>6 MeV,fotón/rých.el.,>2 sam.ož.polia,s obr.verif.nast	8m172.11	1-razové lieč.pomô:kontrast.markery pre verifik.cief.obj.>3ks
8m134.0	Ožarovanie urýchľovačom [IMRT/VMAT]	8m172.20	Jednorazové liečebné pomôcky:plastikové katétre do 10ks
8m134.1	Ožarovanie urýchľovač. [IMRT/VMAT]so sledovaním dých.cyklu	8m172.21	Jednorazové liečebné pomôcky:plastikové katétre nad 10ks
8m13x	Iná vysokovoltová terapia žiarením	8m172.3	1-raz.lieč.pom:plast.ihly pre Fletcher aplik.pre uterovag.apl
8m140.1	Jednorázové stereotaktické ožarovanie cerebrálne	8m180.0	Simulácia ožar.pre exter.rádioterapiu pom.RTG simulátora
8m140.2	Jednorázové stereotaktické ožarovanie extracerebrálne	8m180.1	Simulácia ožar.pre exter.rádioterapiu pomocou CT simulátora
8m141.1	Frakcionované stereotaktické ožarovanie cerebrálne	8m180.x	Simulácia ožarovania pre externú rádioterapiu: iná
8m141.2	Frakcionované stereotaktické ožarovanie extracerebrálne	8m181.0	Simulácia ožarovania pre brachyterapiu pom.RTG simulátora
8m143	Ožarovanie Gama-nožom	8m181.1	Simulácia ožar.pre brachyterapiu pomocou CT simulátora
8m144	Polotelové ožarovanie	8m181.x	Simulácia ožarovania pre brachyterapiu:ostatné
8m145.0	Celotelové ožiarovanie:celková dávka žiarenia do 4 Gy	8m183.1	Plánovanie ožarov.pre 3D-konformnú rádioterapiu(3D-CRT)
8m145.1	Celotelové ožiarovanie:celková dávka žiarenia od 4 do 10 Gy	8m183.2	Plánovanie ožarovania pre intenzitou modulovanú RAT
8m145.2	Celotelové ožiarovanie:celková dávka žiarenia 10 a viac Gy	8m183.3	Plánovanie ožarovanie s fúziou CT,MR resp.PET zobrazenia
8m146	Celokožné ožiarovanie	8m183.4	Plánovanie ožarovania pre 2D brachyterapiu(RTG snímky)
8m147	Intraoperačné ožarovanie	8m183.5	Plánovanie ožarovania pre 3D brachyterapiu(CT,MR,USG)
8m148	Veľkoobjemové ožarovanie	8m183.7	Rádiobiologický výpočet
8m14x	Iné vysokovoltové ožiarovanie	8m183.x	Plánovanie ožarovania,ostatné
8m150.00	Protón.th.do 2 samost.ožar.polí bez obraz.verifikácie	8m400.0	Lieč.rádioak.jódod do 1,0 Gbq 1311:b.pod.rekomb.thyreotrop
8m150.01	Protón.th.do 2 samost.ožar.polí s obraz.verifikáciou	8m400.1	Lieč.rádioak.jódod do 1,0 Gbq 1311:s pod.rekomb.thyreotrop
8m150.10	Protón.th.viac ako 2 samost.ožar.polia bez obraz.verifikácie	8m401.0	Lieč.rád.jód.od1,0 GBq do5 GBq 1311:b.p.rekombi.thyreotrop
8m150.11	Protón.terapia > 2 samost.ožar.polia s obraz.verifikáciou	8m401.1	Lieč.rád.jód.od1,0 GBq do5 GBq 1311:s pod.rekombi.thyreotr
8m151	Terapia ožarováním uhľíkovými iónmi	8m402.0	Lieč.rádioak.jód.nad 5 GBq 1311:bez pod.rekombin.thyreotrop
8m152	Terapia ožarováním inými ťažkými iónmi	8m402.1	Lieč.rádioak.jódod nad 5 GBq 1311:s pod.rekom.thyreotrop
8m161.0	Intrakavitárna intrauterinná brachyterapia	8m403	Liečba hyperfunkcie štít.žl.rádiofarmakom frakcion.
8m161.1	Intrakavitárna intravaginálna brachyterapia	8m411	Rádionuklidová liečba polycytémie vera
8m161.2	Intrakavitárna kombinovaná brachyterapia	8m412	Liečba nádorov značkovanými monoklonálnymi protilátkami
8m161.x	Intrakavit.iná brachyter.,okrem intraut.a intravagin.brachyt.	8m414.1	Rádionuklidová synoviortéza:jedna aplikácia rádiofarmaka
8m162	Intraluminálna brachyterapia	8m414.2	Rádionuklidová synoviortéza:viac aplikácií rádiofarmaka
8m163.0	Povrch.brachyterapia s využí.štand.aplikátorov	8m415	Liečba nádorov pečene rádionuklidmi
8m163.1	Povrchová brachyter.s využí.individuál.zhotov.aplikátorov	8m416.01	Selektív.liečba intravaskul.rádionuklid[SIRT]:90-ytrium
8m164.1	Perkutánná translúmenová koronárna brachyterapia	8m416.02	Selektív.liečba intravaskul.rádionuklid[SIRT]:188-rénium
8m164.2	Intravaskulárna brachyterapia v iných periférnych cievach	8m416.1	Rádionukl.liečba kost.metastáz s rádiofarm.obsah.223Ra
8m165.01	Interstic.brachyter:1 rovinná impl:nízky dávkový príkon [LDR]	8m416.2	Rádionukl.liečba kost.metastáz s rádiofarm.obsah.153Sm
8m165.02	Interstic.brachyt:1 rovinná impl:pulzný dávkový príkon [PDR]	8m416.3	Rádionukl.liečba kost.metastáz s rádiofarm.obsah.89Sr
8m165.03	Interstic.brachyt:1 rovinná impl:vysoký dávkový príkon [HDR]	8m416.x	Rádionuklidová liečba kostných metastáz:iná
8m165.0x	Interstic.brachyterapia:1 rovinná implantácia:iné	8m417	Liečba metajodobenzylguanidínom značeným 131-I
8m165.11	Interstic.brachyt:viacrovinná impl:nízky dávk.příkon[LDR]	8m418.0	Liečba somatostatínovým analógom značeným 90-Y
8m165.12	Interstic.brachyt:viacrovinná impl:pulzný dávk.příkon[PDR]	8m418.1	Liečba somatostatínovým analógom značeným 177-Lu
8m165.13	Interstic.brachyt:viacrovinná impl:vysoký dávk.příkon[HDR]	8m418.2	Th.otv.rá.i.v.lieč.rá-akt.subs.zamer.rcpt:radrcp.DOTA-konj.an.s
8m165.1x	Intersticiál.brachyterapia:viacrovinná implantácia,iné	8m418.30	Liečba 177Lu- PSMA [Lutecium]
8m165.21	Interstic.brachyt.s perman.impl.rádioakt.zfn:do 10 zfn	8m418.31	Liečba 225Ac- PSMA [Actinium]
8m165.22	Interstic.brachyt.s perman.impl.rádioakt.zfn:viac ako 10 zfn	8m419	Intrakavitárna rádionuklidová liečba
8m166	Brachyterapia špeciál.aplikátormi	8m41a	Intracerebrálna rádionuklidová liečba
8m167	Odstr.zavretých žiaričov/neaktív.aplikátorov v anestézii		

ADRG N21

Hysterektómia okrem zhubného nádoru, bez veľmi ťažkých alebo ťažkých CC, bez komplexného výkonu, bez plastiky panvového dna alebo komplexné odstránenie myómu

Min. 1 HDg v tabuľke N04-1 a výk. v tabuľke N04-2 alebo výk. v tabuľke N21-1 a výk. v tabuľke N21-2

DRG N21Z

Hysterektómia okrem zhubného nádoru, bez veľmi ťažkých alebo ťažkých CC, bez komplexného výkonu, bez plastiky panvového dna alebo komplexné odstránenie myómu

Diagnóza N04-1

Pozri stranu 434.

Výkon N04-2

Pozri stranu 436.

Výkon N21-1

5q401.2 Odstránenie myómov maternice: hysteroskopicky

Výkon N21-2

5q401.0 Odstránenie myómov maternice:abd.

5q401.1 Odstránenie myómov maternice kombinovane

5q401.4 Odstránenie myómov maternice:lsk.

5q401.8 Odstr.myómov maternice:roboticky

ADRG N23

Iné rekonštrukčné výkony na ženských pohlavných orgánoch alebo iné odstránenie myómu

Min. 1 výk. v tabuľke N23-1

DRG N23Z

Iné rekonštrukčné výkony na ženských pohlavných orgánoch alebo iné odstránenie myómu

Výkon N23-1

5o931.1 Transvag.závesná OP dury s použ.alogen.m

5o931.2 Transvag.závesná OP fascie s použ.alogen.m

5o931.x Transvag.závesná OP s použ.alogen.m:ost.

5o932.1 Transvag.závesná OP s použitím alopl.mat:TVT/TOT

5o932.x Transvag.závesná OP s použitím alopl.mat:iné

5o93x Transvaginálna závesná operácia:iná

5o942.0 Suprap.uretrovez.sluč.OP použ.aloplast.mat:neadjustovateľ.

5o942.1 Suprap.uretrovez.sluč.OP použ.aloplast.mat:adjustovateľ.

5o94x Suprapub.uretrovezik.slučková OP [sling]:ost.

5q401.0 Odstránenie myómov maternice:abd.

5q401.1 Odstránenie myómov maternice kombinovane

5q401.2 Odstránenie myómov maternice: hysteroskopicky

5q401.4 Odstránenie myómov maternice:lsk.

5q401.7 Odstránenie myómov maternice:vag.

5q401.8 Odstr.myómov maternice:roboticky

ADRG N25

Iné výkony na maternici a adnexách okrem zhubného nádoru bez komplexnej diagnózy alebo diagnostická laparoscopia

Min. 1 HDg v tabuľke N04-1 a výk. v tabuľke N07-2 alebo výk. v tabuľke N25-1

DRG N25Z

Iné výkony na maternici a adnexách okrem zhubného nádoru bez komplexnej diagnózy alebo diagnostická laparoscopia

Diagnóza N04-1

Pozri stranu 434.

Výkon N07-2

Pozri stranu 438.

Výkon N25-1

14n30 Diagnostická laparoscopia

8f306.0↔ Perkutánná terapeutická punkcia a aspirácia vaječníka

ADRG N33 Komplexné OP výkony vo viacerých sedeniach pri ochoreniach a poruchách ženských pohlavných orgánov

Komplexné OP-výkony vo viacerých dňoch

DRG N33Z Komplexné OP výkony vo viacerých sedeniach pri ochoreniach a poruchách ženských pohlavných orgánov**ADRG N34 Veľké výkony na čreve alebo močovom mechúre pri ochoreniach a poruchách ženských pohlavných orgánov**

Výk. v tabuľke N01-5

DRG N34Z Veľké výkony na čreve alebo močovom mechúre pri ochoreniach a poruchách ženských pohlavných orgánov**Výkon N01-5**

Pozri stranu 428.

ADRG N38 Komplikujúca konštelácia s určitým OP výkonom pri ochoreniach a poruchách ženských pohlavných orgánov

Komplikujúce konštelácie II a (definícia DRG (N01A) alebo definícia DRG (N01B) alebo definícia DRG (N01C) alebo definícia DRG (N02A) alebo definícia DRG (N03A) alebo definícia DRG (N01D) alebo definícia DRG (N34Z))

DRG N38Z Komplikujúca konštelácia s určitým OP výkonom pri ochoreniach a poruchách ženských pohlavných orgánov**ADRG N60 Zhubný nádor ženských pohlavných orgánov**

Min. 1 HDg v tabuľke N60-1

DRG N60A Zhubný nádor ženských pohlavných orgánov, viac ako jeden ošetrovací deň, vek < 19 rokov alebo veľmi ťažké CC

Ošetrovacia doba > 1 d. a (žiadny GENOR alebo výk. v tabuľke N60-2) a (Vek < 19 r. alebo PCCL > 3)

DRG N60B Zhubný nádor ženských pohlavných orgánov, jeden ošetrovací deň alebo vek > 18 rokov bez veľmi ťažkých CC**Diagnóza N60-1**

C51.0	Zhubný nádor veľkého pysku	C57.0	Zhubný nádor vajíčkovodu
C51.1	Zhubný nádor malého pysku	C57.1	Zhubný nádor širokého väzu maternice
C51.2	Zhubný nádor klitoris	C57.2	Zhubný nádor oblého väzu maternice
C51.8	Zhubný nádor vulvy presahujúci viaceré oblasti	C57.3	Zhubný nádor parametria
C51.9	Zhubný nádor vulvy, bližšie neurčený	C57.4	Zhubný nádor adnexov maternice, bližšie neurčený
C52	Zhubný nádor pošvy	C57.7	Zhubný nádor iných ženských pohlavných orgánov, bliž. urč.
C53.0	Zhubný nádor endocervixu maternice	C57.8	Zhubný nádor ženských pohlavných orgánov, presah. viac. obl.
C53.1	Zhubný nádor exocervixu maternice	C57.9	Zhubný nádor ženského pohlavného orgánu, bliž. neurč.
C53.8	Zhubný nádor krčka maternice presah. viac. obl.	C58	Zhubný nádor placenty
C53.9	Zhubný nádor krčka maternice, bližšie neurčený	C76.3	Zhubný nádor na iných a nepres. urč. miestach panvy
C54.0	Zhubný nádor istmu maternice	C79.6	Sekundárny zhubný nádor vaječníka
C54.1	Zhubný nádor endometria	C79.82	Sekundárny zhubný nádor pohlavných orgánov
C54.2	Zhubný nádor myometria	D39.0	Nádor s neurčitým/nezným. správaním: maternica
C54.3	Zhubný nádor dna maternice	D39.1	Nádor s neurčitým/nezným. správaním: vaječník
C54.8	Zhub. nádor tela maternice presah. viac. obl.	D39.2	Nádor s neurčitým/nezným. správaním: placenta
C54.9	Zhubný nádor tela maternice, bližšie neurčený	D39.7	Nádor s neurčitým/nezným. správaním: i. žen. pohl. org.
C55	Zhubný nádor bližšie neurčenej časti maternice	D39.9	Nádor s neurčitým/nezným. správaním: bliž. neurč. žen. pohl. org.
C56	Zhubný nádor vaječníka		

Výkon N60-2

8m110	RTG terapia	8m172.10	1-razové lieč.pomôcky:kontr.markery pre verifik.cief.obj.<3ks
8m131.0	Ožarovanie kobaltom:do 2 samostatných polí	8m172.11	1-razové lieč.pomô:kontrast.markery pre verifik.cief.obj.>3ks
8m131.1	Ožarovanie kobaltom:3-4 samostatné polia	8m172.20	Jednorazové liečebné pomôcky:plastikové katétre do 10ks
8m131.2	Ožarovanie kobaltom:viac ako 4 samostatných polí	8m172.21	Jednorazové liečebné pomôcky:plastikové katétre nad 10ks
8m131.4	Ožarovanie kobaltom s 3D plánovaním	8m172.3	1-raz.lieč.pom:plast.ihly pre Fletcher aplik.pre uterovag.apl
8m132.00	Ož.urý.do 6 MeV,fot./rých.e.,do 2 sam.ož.polí,bez obr.verif.nas	8m180.0	Simulácia ožar.pre exter.rádioterapiu pom.RTG simulátora
8m132.01	Oža.urý.do 6 MeV,fot./rých.e.do 2 sam.ož.polí,s obr.ver.nas.vr	8m180.1	Simulácia ožar.pre exter.rádioterapiu pomocou CT simulátora
8m132.10	Ožar.urý.do 6 MeV,fot./rých.e.,>2 sam.ož.polia,bez obr.ver.n.	8m180.x	Simulácia ožarovania pre externú rádioterapiu: iná
8m132.11	Ožar.urý.do 6 MeV,fot./rých.e.,>2 sam.ož.polia,s obr.verif.nast	8m181.0	Simulácia ožarovania pre brachyterapiu pom.RTG simulátora
8m133.00	Ožar.urý.>6 MeV,fot./rých.e.,do 2 sam.ož.polí,bez obr.ver.nast	8m181.1	Simulácia ožar.pre brachyterapiu pomocou CT simulátora
8m133.01	Ožar.urý.>6 MeV,fotón/rých.e.,do 2 sa.ožar.polí,s obr.ver.nast	8m181.x	Simulácia ožarovania pre brachyterapiu:ostatné
8m133.10	Ožar.urý.>6 MeV,fot./rých.e.,>2 sa.oža.polia,bez obraz.ver.nast	8m183.1	Plánovanie ožarov.pre 3D-konformnú rádioterapiu(3D-CRT)
8m133.11	Ožar.urý.>6 MeV,fotón/rých.e.,>2 sam.ož.polia,s obr.verif.nast	8m183.2	Plánovanie ožarovania pre intenzitou modulovanú RAT
8m134.0	Ožarovanie urýchľovačom [IMRT/VMAT]	8m183.3	Plánovanie ožarovanie s fúziou CT,MR resp.PET zobrazenia
8m134.1	Ožarovanie urýchľovač. [IMRT/VMAT]so sledovaním dých.cyklu	8m183.4	Plánovanie ožarovania pre 2D brachyterapiu(RTG snímky)
8m13x	Iná vysokovoltová terapia žiarením	8m183.5	Plánovanie ožarovania pre 3D brachyterapiu(CT,MR,USG)
8m140.1	Jednorazové stereotaktické ožarovanie cerebrálne	8m183.7	Rádiobiologický výpočet
8m140.2	Jednorazové stereotaktické ožarovanie extracerebrálne	8m183.x	Plánovanie ožarovania,ostatné
8m141.1	Frakcionované stereotaktické ožarovanie cerebrálne	8m400.0	Lieč.rádioak.jódom do 1,0 Gbq 131I:b.pod.rekomb.thyreotrop
8m141.2	Frakcionované stereotaktické ožarovanie extracerebrálne	8m400.1	Lieč.rádioak.jódom do 1,0 Gbq 131I:s pod.rekomb.thyreotrop
8m143	Ožarovanie Gama-nožom	8m401.0	Lieč.rád.jód.od1,0 GBq do5 GBq 131I:b.p.rekombi.thyreotrop
8m144	Polotelové ožarovanie	8m401.1	Lieč.rád.jód.od1,0 GBq do5 GBq 131I:s pod.rekombi.thyreotr
8m145.0	Celotelové ožiarovanie:celková dávka žiarenia do 4 Gy	8m402.0	Lieč.rádioak.jód.nad 5 GBq 131I:bez pod.rekombin.thyreotrop
8m145.1	Celotelové ožiarovanie:celková dávka žiarenia od 4 do 10 Gy	8m402.1	Lieč.rádioak.jódom nad 5 GBq 131I:s pod.rekom.thyreotrop
8m145.2	Celotelové ožiarovanie:celková dávka žiarenia 10 a viac Gy	8m403	Liečba hyperfunkcie štít.zl.rádiofarmakom frakcion.
8m146	Celokožné ožiarovanie	8m411	Rádionuklidová liečba polycytémie vera
8m147	Intraoperačné ožarovanie	8m412	Liečba nádorov značkovými monoklonálnymi protilátkami
8m148	Veľkoobjemové ožarovanie	8m414.1	Rádionuklidová synoviotéza:jedna aplikácia rádiofarmaka
8m14x	Iné vysokovoltové ožiarovanie	8m414.2	Rádionuklidová synoviotéza:viac aplikácií rádiofarmaka
8m150.00	Protón.th.do 2 samost.ožar.polí bez obraz.verifikácie	8m415	Liečba nádorov pečene rádionuklidmi
8m150.01	Protón.th.do 2 samost.ožar.polí s obraz.verifikáciou	8m416.01	Selektív.liečba intravaskul.rádionuklid[SIRT]:90-ytrium
8m150.10	Protón.th.viac ako 2 samost.ožar.polia bez obraz.verifikácie	8m416.02	Selektív.liečba intravaskul.rádionuklid[SIRT]:188-rénium
8m150.11	Protón.terapia > 2 samost.ožar.polia s obraz.verifikáciou	8m416.1	Rádionukl.liečba kost.metastáz s rádiofarm.obsah.223Ra
8m151	Terapia ožarováním uhlíkovými iónmi	8m416.2	Rádionukl.liečba kost.metastáz s rádiofarm.obsah.153Sm
8m152	Terapia ožarováním inými ťažkými iónmi	8m416.3	Rádionukl.liečba kost.metastáz s rádiofarm.obsah.89Sr
8m170.0	Zhotov.a aplikácia povrch.rádioakt.muláže:povrch.žiarice	8m416.x	Rádionuklidová liečba kostných metastáz:iná
8m170.1	Zhotov.a apl.povrch.rádioa.muláže:žiar.aplik.nie na povrchu	8m417	Liečba metajodobenzylguanidínom značeným 131-I
8m170.2	Zhotovenie a aplikácia povrch.rádioakt.muláže:žiarice v oku	8m418.0	Liečba somatostatínovým analógom značeným 90-Y
8m170.x	Zhotovenie a aplikácia povrch.rádioakt.muláže:iné	8m418.1	Liečba somatostatínovým analógom značeným 177-Lu
8m171.1	Fixácia jednoduchá	8m418.2	Th.otv.rá.i.v.lieč.rá-akt.subs.zamer.rcpt:radrcp.DOTA-konj.an.s
8m171.2	Fixácia stredne náročná	8m418.30	Liečba 177Lu- PSMA [Lutecium]
8m171.3	Fixácia komplexná	8m418.31	Liečba 225Ac- PSMA [Actinium]
8m171.4	Nasadenie stereotaktického rámu	8m419	Intrakavitárna rádionuklidová liečba
8m171.x	Konštrukcia a nastavenie fixačných a lieč. pomôcok:ostatné	8m41a	Intracerebrálna rádionuklidová liečba
8m172.0	1-razové liečebné pomôcky		

ADRG N61 Infekcia a zápal ženských pohlavných orgánov

HDg v tabuľke N61-1

DRG N61Z Infekcia a zápal ženských pohlavných orgánov**Hlavná diagnóza N61-1**

A51.0	Primárny genitálny syfilis	A59.0	Urogenitálna trichomonóza
A54.0	Gonok.inf.dol.časti moč-pohl.súst.bez abs.c.uretr./preds.žliaz	A60.0	Infekcia genitálií a moč.-pohlav.súst.herpetickým vírusom
A54.1	Gonok.inf.dol.časti moč-pohl.súst.s abs.c.uretr.a preds.žliaz	A60.1	Infekcia perianálnej kože a rekta,zaprič.herpetickým vírusom
A54.2	Gonok.pelveoperitonitída a.iná gonokok.moč-pohl.infekcia	A60.9	Anogenitálna infekcia zaprič.herpetickým vírusom,blíž.neurč
A55	Lymphogranuloma venereum(chlamýdiový)	A63.8	Iná prevažne pohlavne prenosná choroba,blíž.urč.
A56.0	Chlamýdiová infekcia dolných častí moč.-pohlav.súst.	A64	Pohlavne prenosná choroba,blížšie neurčená
A56.1	Chlamýdiová infekcia panvovej pobrušnice a moč.-pohlav.org.	B37.3	Kandidóza vulvy a pošvy(N77.1*)
A56.2	Chlamýdiová infekcia moč.-pohlav.súst.,blíž.neurč.	B37.4	Kandidóza iných častí močovopohlavnej sústavy
A56.8	Pohlavne prenosná chlamýdiová infekcia na iných miestach	L29.2	Svrbenie vulvy
A57	Mäkký vred[ulcus molle]	L29.3	Anogenitálne svrbenie,blížšie neurčené
A58	Granuloma venereum(inguinale)	N70.0	Akútna salpingitída a ooforitída

N70.1	Chronická salpingitída a ooforitída	N73.9	Zápalová choroba ženských panvov.orgánov,b.n.
N70.9	Salpingitída a ooforitída,blížšie neurčená	N75.1	Absces Bartholinovej žľazy
N71.0	Akútna zápalová choroba matrice	N75.8	Iné choroby Bartholinovej žľazy
N71.1	Chronická zápalová choroba matrice	N75.9	Choroba Bartholinovej žľazy,blížšie neurčená
N71.9	Zápalová choroba matrice,blížšie neurčená	N76.0	Akútna vaginitída
N72	Zápalová choroba krčka matrice	N76.1	Subakútna a chronická vaginitída
N73.0	Akútna parametritída a panvová celulitída	N76.2	Akútna vulvitída
N73.1	Chronická parametritída a panvová celulitída	N76.3	Subakútna a chronická vulvitída
N73.2	Parametritída a panvová celulitída,b.n.	N76.4	Absces vulvy
N73.3	Akútna pelveoperitonitída u žien	N76.5	Ulcerácia pošvy
N73.4	Chronická pelveoperitonitída u žien	N76.80	Fourmierova gangréna u ženy
N73.5	Pelveoperitonitída u žien,blížšie neurčená	N76.88	Iné zápaly pošvy a vulvy,blížšie určené
N73.8	Iné zápalové choroby ženských panvov.orgánov,b.u.		

ADRG N62**Poruchy menštruačného cyklu a iné ochorenia ženských pohlavných orgánov**

HDg v tabuľke N62-1

DRG N62A**Poruchy menštruačného cyklu a iné ochorenia ženských pohlavných orgánov s komplexnou diagnózou**

HDg nie je v N62-2

DRG N62B**Poruchy menštruačného cyklu a iné ochorenia ženských pohlavných orgánov bez komplexnej diagnózy****Hlavná diagnóza N62-1**

D06.0	Karcinóm in situ endocervixu	N80.4	Endometrióza rektovaginálneho septa a pošvy
D06.1	Karcinóm in situ exocervixu	N80.8	Iná endometrióza
D06.7	Karcinóm in situ inej časti krčka matrice	N80.9	Endometrióza,blížšie neurčená
D06.9	Karcinóm in situ krčka matrice,blížšie neurčený	N81.0	Uretrokéla u ženy
D07.0	Karcinóm in situ endometria	N81.1	Cystokéla
D07.1	Karcinóm in situ vulvy	N81.2	Nekompletný uterovaginálny prolaps
D07.2	Karcinóm in situ pošvy	N81.3	Kompletný uterovaginálny prolaps
D07.3	Karcinóm in situ iných blíž.neurč.ženských pohlav.org.	N81.4	Uterovaginálny prolaps,blížšie neurčený
D25.0	Submukózný leiomyóm matrice	N81.5	Pošvová enterokéla
D25.1	Intramurálny leiomyóm matrice	N81.6	Rektokéla
D25.2	Subserózný leiomyóm matrice	N81.8	Iný prolaps pohlavných orgánov u ženy
D25.9	Leiomyóm matrice,blížšie neurčený	N81.9	Prolaps pohlavných orgánov u ženy,blížšie neurčený
D26.0	Iný nezhubný nádor krčka matrice	N82.0	Vezikovaginálna fistula
D26.1	Iný nezhubný nádor tela matrice	N82.1	Iná fistula medzi ženskými moč.a pohlav.oránmi
D26.7	Iný nezhubný nádor iných častí matrice	N82.5	Fistula medzi ženskými pohlavnými orgánmi a kožou
D26.9	Iný nezhubný nádor matrice,blížšie neurčený	N82.8	Iná fistula ženských pohlavných orgánov
D27	Nezhubný nádor vaječníka	N82.9	Fistula ženských pohlavných orgánov,blíž.neurč.
D28.0	Nezhubný nádor vulvy	N83.0	Folikulová cysta vaječníka
D28.1	Nezhubný nádor pošvy	N83.1	Luteálna cysta
D28.2	Nezhubný nádor vajíčkovodov a väzov matrice	N83.2	Iná a blížšie neurčená cysta vaječníkov
D28.7	Nezhubný nádor iných blíž.urč.ženských pohlav.org.	N83.3	Získaná atrofia vaječníka a vajíčkovodu
D28.9	Nezhubný nádor blíž.neurč.ženských pohlav.org.	N83.4	Prolaps a hernia vaječníka a vajíčkovodu
E28.0	Porucha funkcie vaječníkov s nadbytkom estrogénov	N83.5	Torzia vaječníka, topky vaječníka a vajíčkovodu
E28.1	Porucha funkcie vaječníkov s nadbytkom androgénov	N83.6	Hematosalpinx
E28.2	Syndróm polycystických ovárií	N83.7	Hematóm širokého väzu matrice
E28.3	Primárna nedostatočnosť vaječníkov	N83.8	Iné nežápal.zmeny vaječníka,vajíčkovodu a šir.väzu matrice
E28.8	Iná porucha funkcie vaječníkov	N83.9	Nezápal.zmeny vaječníka,vajíčkov.a šir.väzu matrice,b.n.
E28.9	Porucha funkcie vaječníkov,blížšie neurčená	N84.0	Polyp tela matrice
E89.4	Zlyhanie vaječníkov po lekárskom výkone	N84.1	Polyp krčka matrice
F52.2	Zlyhanie genitálnej odpovede	N84.2	Polyp pošvy
F52.5	Neorganický vaginizmus	N84.3	Polyp vulvy
I86.2	Varixy panvy	N84.8	Polyp iných častí ženských pohlavných orgánov
I86.3	Varixy vulvy	N84.9	Polyp ženských pohlavných orgánov,blížšie neurčený
N73.6	Panvové peritoneálne adhézie u žien	N85.0	Glandulárna hyperplázia endometria
N75.0	Cysta Bartholinovej žľazy	N85.1	Adenomatózna hyperplázia endometria
N76.6	Ulcerácia vulvy	N85.2	Hypertrofia matrice
N80.0	Endometrióza matrice	N85.3	Subinvólúcia matrice
N80.1	Endometrióza vaječníka	N85.4	Malpozícia matrice
N80.2	Endometrióza vajíčkovodu	N85.5	Inverzia matrice
N80.3	Endometrióza panvového peritonea	N85.6	Vnútromaternicové zrasty

N85.7	Hematometra	N97.3	Ženská neplodnosť krčkového pôvodu
N85.8	Iná nezápalová choroba maternice, bližšie určená	N97.4	Ženská neplodnosť spojená s mužskými faktormi
N85.9	Nezápalová choroba maternice, bližšie neurčená	N97.8	Ženská neplodnosť iného pôvodu
N86	Erózia a ektropium krčka maternice	N97.9	Ženská neplodnosť, bližšie neurčená
N87.0	Lahká dysplázia krčka maternice	N99.2	Adhézie pošvy po chirurgickom výkone
N87.1	Stredná dysplázia krčka maternice	N99.3	Prolaps pošvovej klenby po hysterektómii
N87.2	Ťažká dysplázia krčka maternice, nezatriedená inde	Q50.0	Vrodené chýbanie vaječníka
N87.9	Dysplázia krčka maternice, bližšie neurčená	Q50.1	Vývinová (dysontogenetická) cysta vaječníka
N88.0	Leukoplakia krčka maternice	Q50.2	Vrodená torzia vaječníka
N88.1	Stará lacerácia krčka maternice	Q50.3	Iná vrodená chyba vaječníka
N88.2	Striktúra a stenóza krčka maternice	Q50.4	Embryonálna cysta vajíčkovodu
N88.3	Inkompetencia krčka maternice	Q50.5	Embryonálna cysta šir. väzu maternice
N88.4	Hypertrofické predĺženie krčka maternice	Q50.6	Iná vrodená chyba vajíčkovodu a širokého väzu
N88.8	Iná nezápalová choroba krčka maternice, b.u.	Q51.0	Agenéza a aplázia maternice
N88.9	Nezápalová choroba krčka maternice, b.n.	Q51.1	Dvojité maternica s dvoj.krčkom a dvoj.pošvou
N89.0	Lahká dysplázia pošvy	Q51.2	Iné zdvojenie maternice
N89.1	Stredne pokročilá dysplázia pošvy	Q51.3	Dvojrohá maternica[uterus bicornis]
N89.2	Ťažká dysplázia pošvy, nezatriedená inde	Q51.4	Jednorohá maternica[uterus unicornis]
N89.3	Dysplázia pošvy, bližšie neurčená	Q51.5	Agenéza a aplázia krčka maternice
N89.4	Leukoplakia pošvy	Q51.6	Embryonálna cysta krčka maternice
N89.5	Striktúra a atrezia pošvy	Q51.7	Vrod. fistula medzi maternicou, tráviacim a moč.traktom
N89.6	Tesný prstenec hymenu	Q51.8	Iná vrodená chyba maternice a krčka maternice
N89.7	Hematokolpos	Q51.9	Vrod.chyba maternice a krčka maternice, b.n.
N89.8	Iná nezápalová choroba pošvy, bližšie určená	Q52.0	Vrodené chýbanie pošvy
N89.9	Nezápalová choroba pošvy, bližšie neurčená	Q52.1	Zdvojenie pošvy
N90.0	Lahká dysplázia vulvy	Q52.2	Vrodená fistula medzi konečníkom a pošvou
N90.1	Stredne ťažká dysplázia vulvy	Q52.3	Neperforovaný hymen
N90.2	Ťažká dysplázia vulvy, nezatriedená inde	Q52.4	Iná vrodená chyba pošvy
N90.3	Dysplázia vulvy, bližšie neurčená	Q52.5	Fúzia pyskov
N90.4	Leukoplakia vulvy	Q52.6	Vrodená chyba klitorisu
N90.5	Atrofia vulvy	Q52.7	Iná vrodená chyba vulvy
N90.6	Hypertrofia vulvy	Q52.8	Iná vrod.chyba ženských pohlav.org., b.u.
N90.7	Cysta vulvy	Q52.9	Vrodená chyba ženských pohlav.org., b.n.
N90.8	Iná nezápalová choroba vulvy a hrádze, b.u.	Q64.0	Epispádia
N90.9	Nezápalová choroba vulvy a hrádze, bližšie neurčená	Q96.0	Karyotyp 45,X
N91.0	Primárna amenorea	Q96.1	Karyotyp 46,X izo (Xq)
N91.1	Sekundárna amenorea	Q96.2	Karyotyp 46,X s pat.pohl.chrom., s výnimkou izo (Xq)
N91.2	Amenorea, bližšie neurčená	Q96.3	Mozaicizmus, 45,X/46, XX alebo XY
N91.3	Primárna oligomenorea	Q96.4	Mozaicizmus, 45,X/i. bunková línia (e)s pat.pohl.chromoz.
N91.4	Sekundárna oligomenorea	Q96.8	Iný variant Turnerovho syndrómu
N91.5	Oligomenorea, bližšie neurčená	Q96.9	Turnerov syndróm, bližšie neurčený
N92.0	Nadmerná/častá menštruácia s pravidelným cyklom	Q97.0	Karyotyp 47,XXX
N92.1	Nadmerná/častá menštruácia s nepravidelným cyklom	Q97.1	Ženský fenotyp s viac ako troma chromozómami X
N92.2	Nadmerná menštruácia v puberte	Q97.2	Mozaicizmus, línie s rozličným počtom X chromozómov
N92.3	Ovulačné krvácanie	Q97.3	Ženský fenotyp s karyotypom 46, XY
N92.4	Nadmerné krvácanie v premenopauze	Q97.8	Iná abnormál.pohlav.chromoz.so žensk.fenotypom, b.u.
N92.5	Iná nepravidelná menštruácia, bližšie určená	Q97.9	Abnormalita pohlav.chromoz.so žensk.fenotypom, b.n.
N92.6	Nepravidelná menštruácia, bližšie neurčená	Q98.0	Klinefelterov syndróm karyotyp 47,XXY
N93.0	Postkoitálne a kontaktné krvácanie	Q98.1	Klinefelterov syndróm.muž.fenotyp s viac ako dvoma chromoz.X
N93.8	Iné abnormálne krvác.z maternice/pošvy, b.u.	Q98.2	Klinefelterov syndróm muž.fenotyp s karyotypom 46,XX
N93.9	Abnormál.krvácanie z maternice/pošvy, b.n.	Q98.3	Iný mužský fenotyp s karyotypom 46,XX
N94.0	Ovulačná bolesť (Mittelschmerz)	Q98.4	Klinefelterov syndróm, bližšie neurčený
N94.1	Dyspareunia	Q98.5	Karyotyp 47,XYX
N94.2	Vaginizmus	Q98.6	Mužský fenotyp so štruktúrnou abnormal.pohl.chromoz.
N94.3	Predmenštruačný syndróm	Q98.7	Mužský fenotyp s mozaicizmom pohlavných chromozómov
N94.4	Primárna dysmenorea	Q98.8	Iná abnorml.pohlav.chromoz.s mužsk.fenotypom, b.u.
N94.5	Sekundárna dysmenorea	Q98.9	Abnormalita pohlav.chromoz.s mužsk.fenotypom, b.n.
N94.6	Dysmenorea, bližšie neurčená	Q99.8	Iná chromozómová abnormalita, bližšie určená
N94.8	Iná odchýlka spoj.so žensk.pohlav.org.a menštruač.cyklom, b.u.	R10.2	Bolesť v oblasti panvy a hrádze
N94.9	Odchýlka spoj.so žensk.pohlav.org.a menštruač.cyklom, b.n.	R87.60	Abnormál.skvamózne bunky neznámej významnosti (ASCUS)
N95.0	Pomenopauzové krvácanie	R87.61	Abnormálne skvamózne bunky vysokého stupňa (ASC-H)
N95.1	Menopauzové a klimakterické poruchy	R87.62	Skvamózna intraepiteliálna lézia nízkeho stupňa (L-SIL)
N95.2	Pomenopauzová atrofická vaginitída	R87.63	Skvamózna intraepiteliálna lézia vysokého stupňa (H-SIL)
N95.3	Poruchy spojené s arteficiálnou menopauzou	R87.64	Cytologický dôkaz malignity zo steru krčka maternice
N95.8	Iná menopauzové a perimenopauzové poruchy, b.u.	R87.65	Chýbajúce žľazové bunky transformačnej zóny
N95.9	Menopauzové a perimenopauzové poruchy, b.n.	R87.66	Iný abnormálny cytologický nálež
N96	Sklon k habituálnemu potrácaniu	R87.67	Nešpecifikovaný abnormálny cytologický nálež
N97.0	Ženská neplodnosť spojená s anovuláciou	S30.2	Pomliaždenie vonkajších pohlavných orgánov
N97.1	Ženská neplodnosť tubárneho pôvodu	S31.4	Otvorená rana pošvy a vulvy
N97.2	Ženská neplodnosť maternicového pôvodu	S31.5	Otvorená rana iných a bl.neurč.častí vonk.pohlavných orgánov

S37.4	Poranenie vaječníka	T83.3	Mechanická komplik.zapríč.vnútromat.antikoncepčnou pomôc.
S37.5	Poranenie vajíčkovodu	Z01.4	Gynekologické vyšetrenie (celkové) (rutinné)
S37.6	Poranenie matrice	Z30.2	Sterilizácia
S37.7	Poranenie viacerých panvových orgánov	Z31.0	Tuboplastika/vazoplastika po predch.sterilizácii
S37.88	Poranenie iných panvových orgánov	Z31.1	Umelé oplodnenie
S37.9	Poranenie bližšie neurčeného panvového orgánu	Z31.2	Oplodnenie in vitro
S38.0	Drvivé poranenie vonkajších pohlavných orgánov	Z31.3	Iná asistovaná metóda oplodnenia
S38.2	Úrazová amputácia vonkajších pohlavných orgánov	Z31.4	Vyšetrenie a testovanie plodnosti (fertility)
S39.6	Poranenie vnútrobruš.orgánov s poranením panvových orgánov	Z40.01	Profylaktický chir.výk.pre ohrozenie zhub.nád.vaječ.
T19.2	Cudzie teleso vo vulve a pošve	Z41.2	Rutinná a rituálna obriezka
T19.3	Cudzie teleso v maternici (ktorejkoľvek časti)	Z43.7	Ošetrovanie umelo vytvorenej pošvy
T19.8	Cudzie teleso na i.mies. a na viac.miest.moč-pohl.súst.	Z64.1	Problémy súvisiace s multiparitou
T19.9	Cudzie teleso na bliž.urč.mieste moč-pohl.súst.		

Hlavná diagnóza N62-2

F52.2	Zlyhanie genitálnej odpovede	N94.3	Predmenštruačný syndróm
F52.5	Neorganický vaginizmus	N94.4	Primárna dysmenorea
N75.0	Cysta Bartholinovej žľazy	N94.5	Sekundárna dysmenorea
N83.0	Folikulová cysta vaječníka	N94.6	Dysmenorea, bližšie neurčená
N83.1	Luteálna cysta	N94.8	Iná odchýlka spoj.so žensk.pohlav.org.a menštruač.cyklo, b.u.
N83.2	Iná a bližšie neurčená cysta vaječníkov	N94.9	Odchýlka spoj.so žensk.pohlav.org.a menštruač.cyklo, b.n.
N83.5	Torzia vaječníka, topky vaječníka a vajíčkovodu	N96	Sklon k habituálnemu potrácaniu
N83.8	Iné nezápal.zmeny vaječníka, vajíčkovodu a šir.vázu matrice	R10.2	Bolesť v oblasti panvy a hrádze
N83.9	Nezápal.zmeny vaječníka, vajíčkov.a šir.vázu matrice, b.n.	R87.60	Abnormál.skvamózne bunky neznámej signifikancie (ASCUS)
N86	Erózia a ektropium krčka matrice	R87.61	Abnormálne skvamózne bunky vysokého stupňa (ASC-H)
N92.0	Nadmerná/častá menštruácia s pravidelným cyklom	R87.62	Skvamózna intraepiteliálna lézia nízkeho stupňa (L-SIL)
N92.1	Nadmerná/častá menštruácia s nepravidelným cyklom	R87.63	Skvamózna intraepiteliálna lézia vysokého stupňa (H-SIL)
N92.2	Nadmerná menštruácia v puberte	R87.64	Cytologický dôkaz malignity zo steru krčka matrice
N92.3	Ovulačné krvácanie	R87.65	Chýbajúce žľazové bunky transformačnej zóny
N92.4	Nadmerné krvácanie v premenopauze	R87.66	Iný abnormálny cytologický nález
N92.5	Iná nepravidelná menštruácia, bližšie určená	R87.67	Nešpecifikovaný abnormálny cytologický nález
N92.6	Nepravidelná menštruácia, bližšie neurčená	T83.3	Mechanická komplik.zapríč.vnútromat.antikoncepčnou pomôc.
N94.0	Ovulačná bolesť (Mittelschmerz)	Z64.1	Problémy súvisiace s multiparitou
N94.1	Dyspareunia		

ADRG-skupiny 901, 902

OP-výkony nesúvisiace s HDG

OP-výkony nesúvisiace s HDG

DRG-skupiny 901A, 901B, 901C, 901D, 902Z

MDC 14

Gravidita, pôrod a
šestonedelie

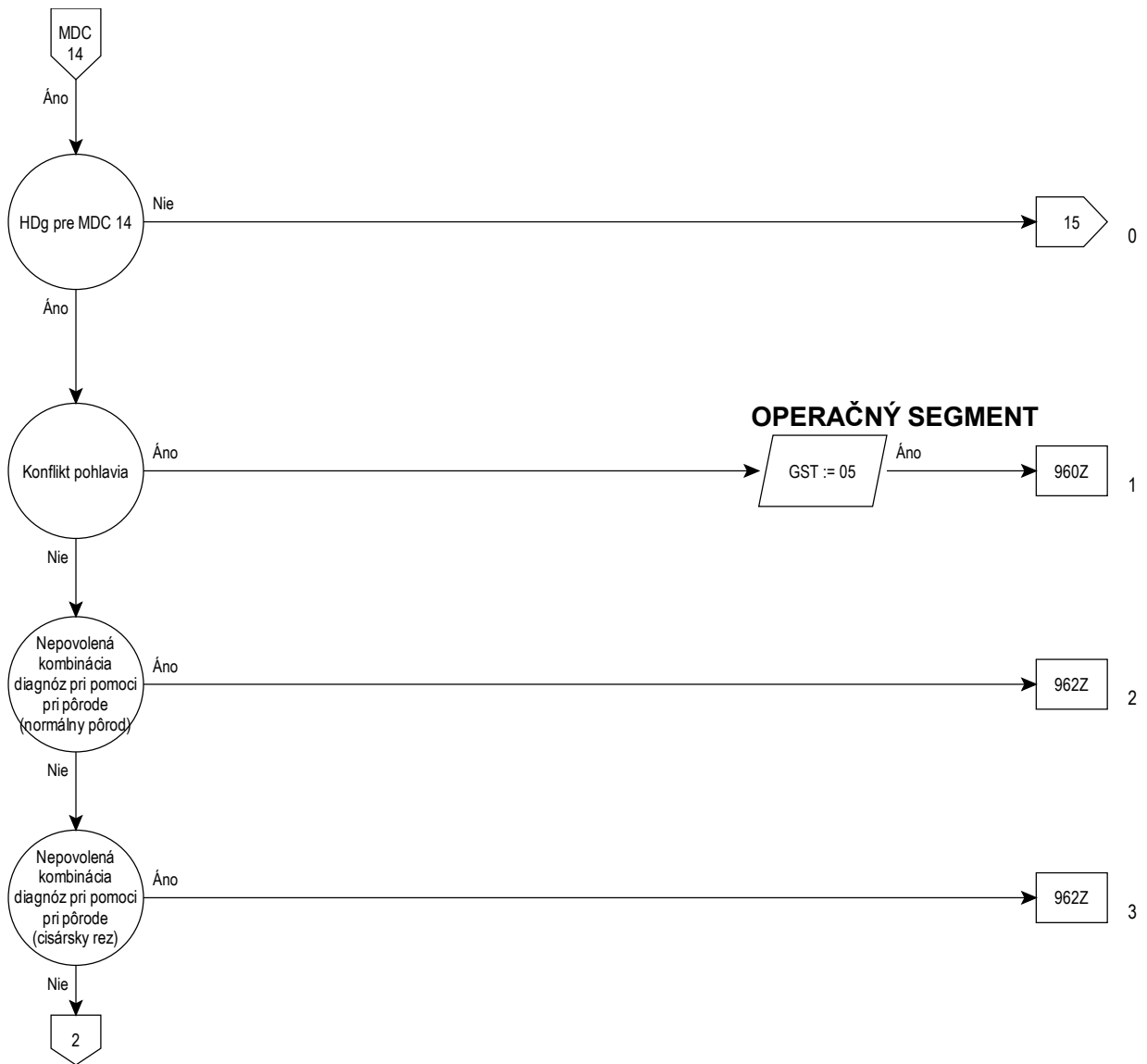

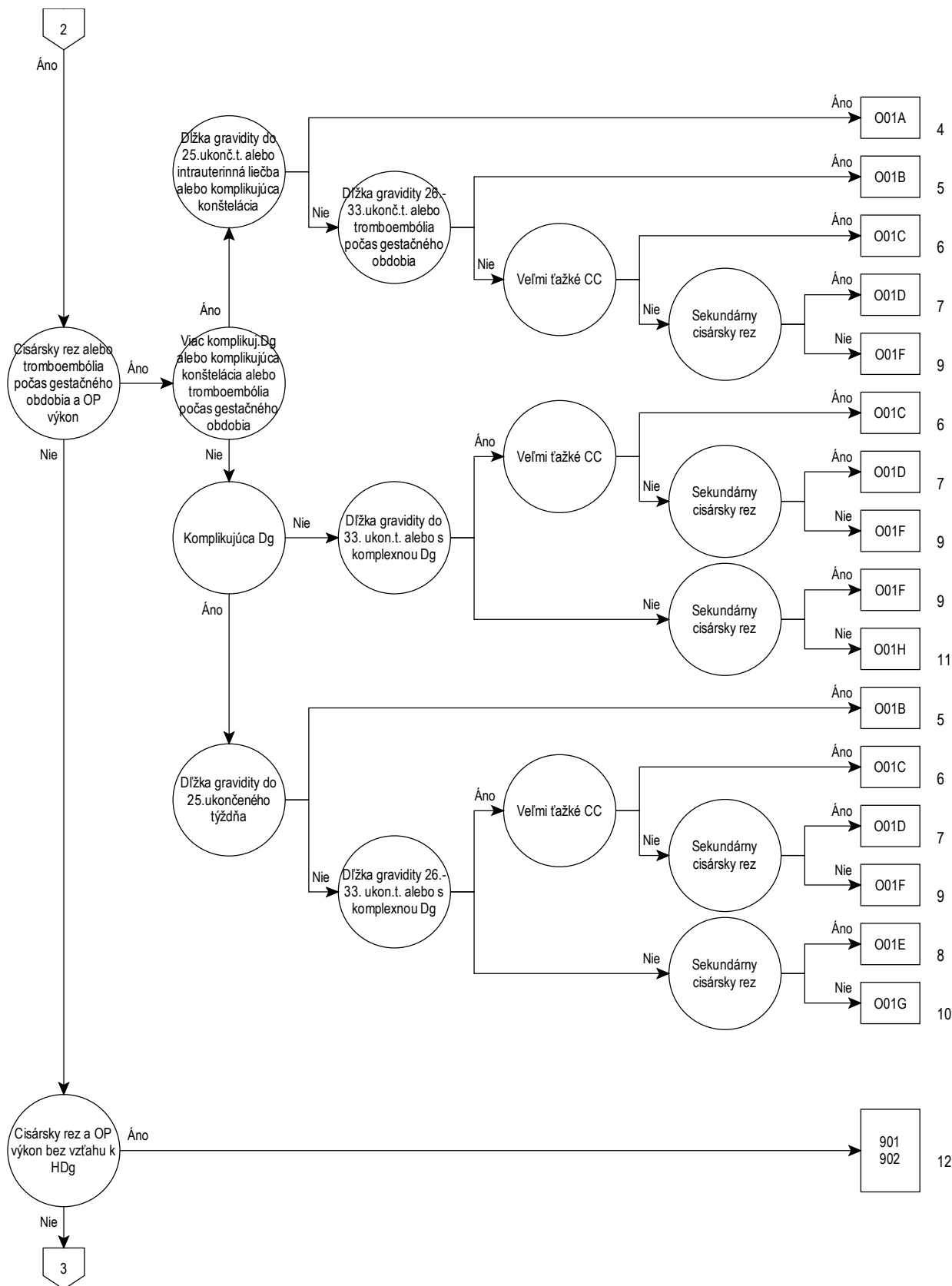

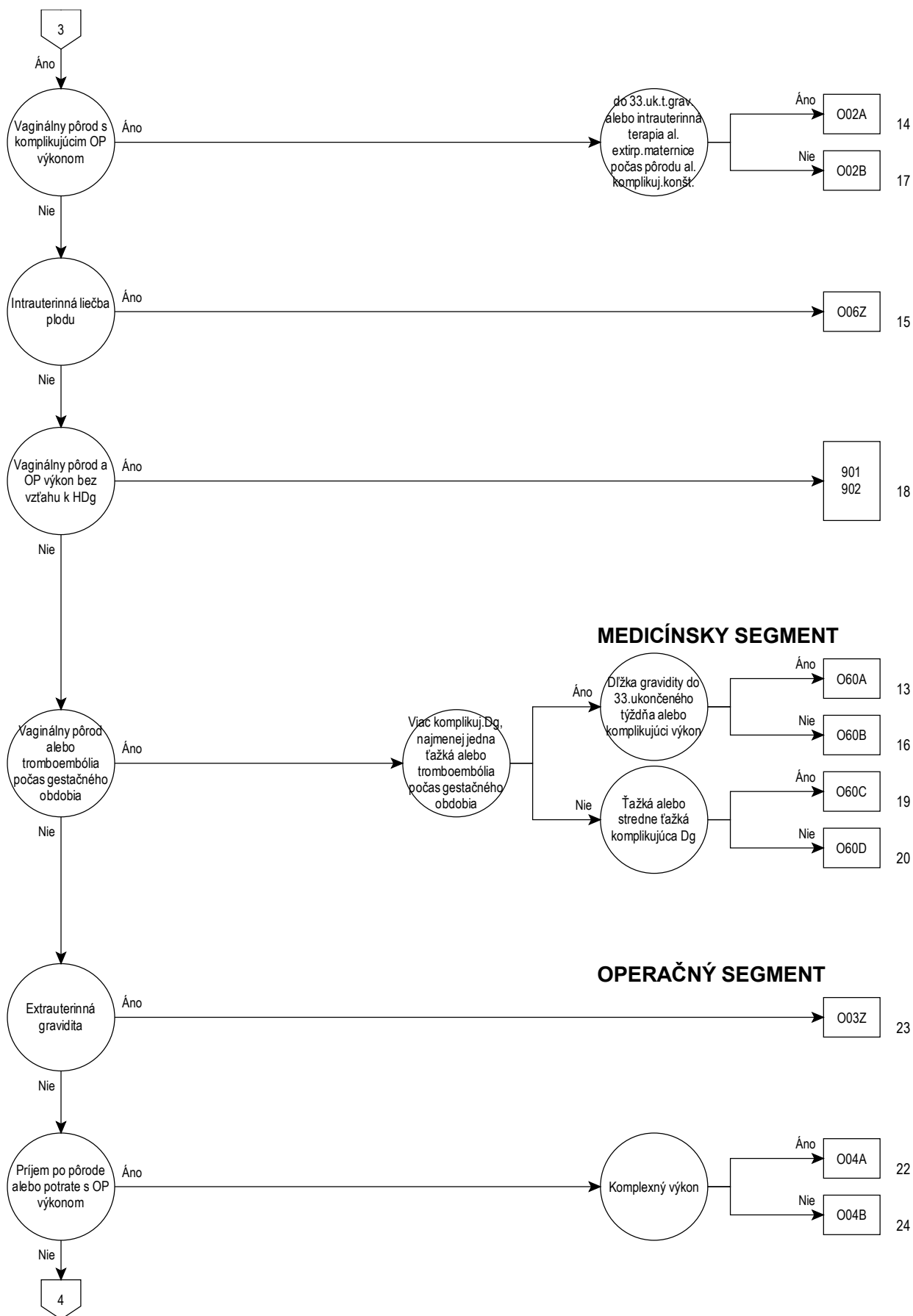

MEDICÍNSKY SEGMENT

OPERAČNÝ SEGMENT

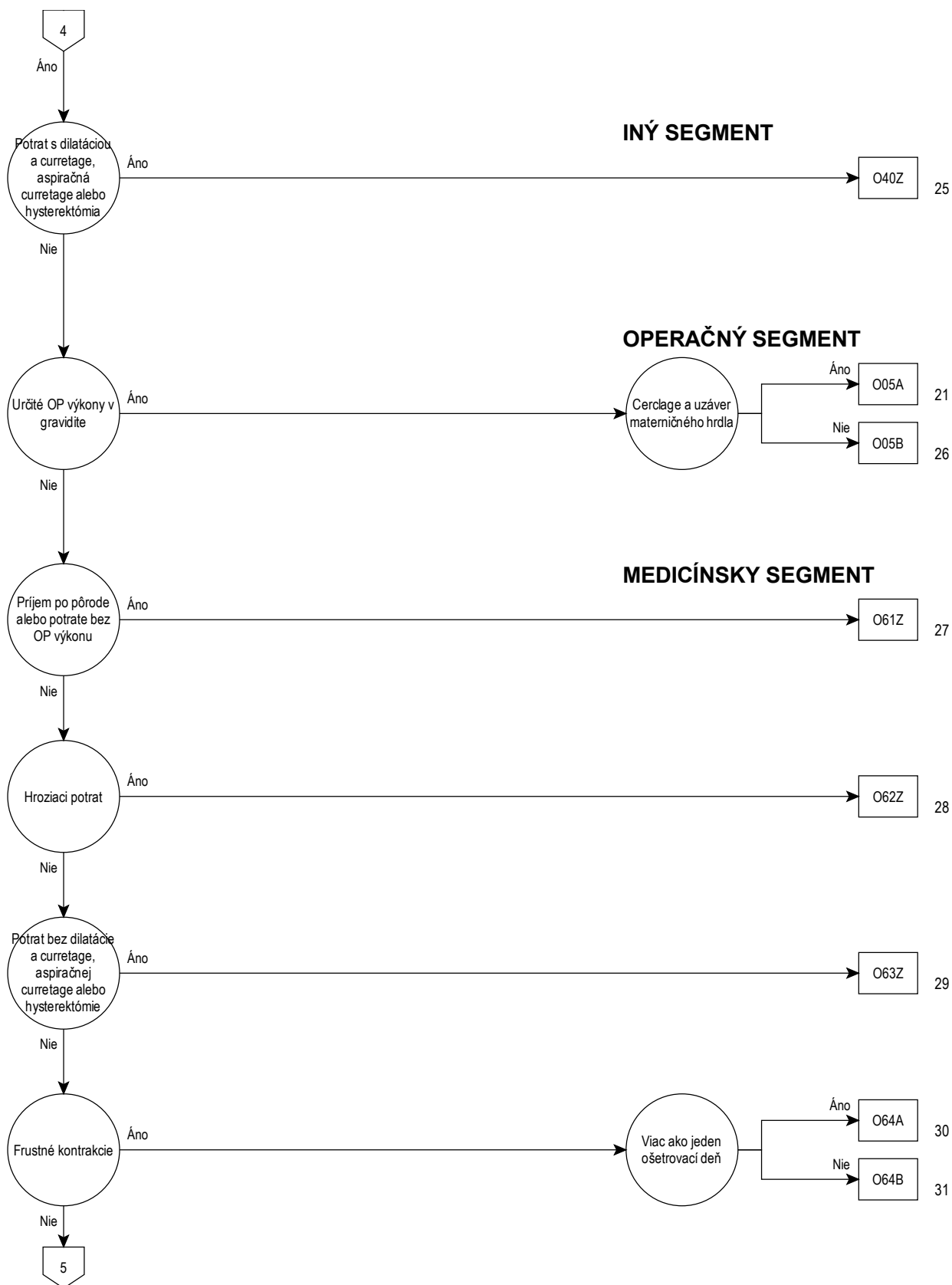

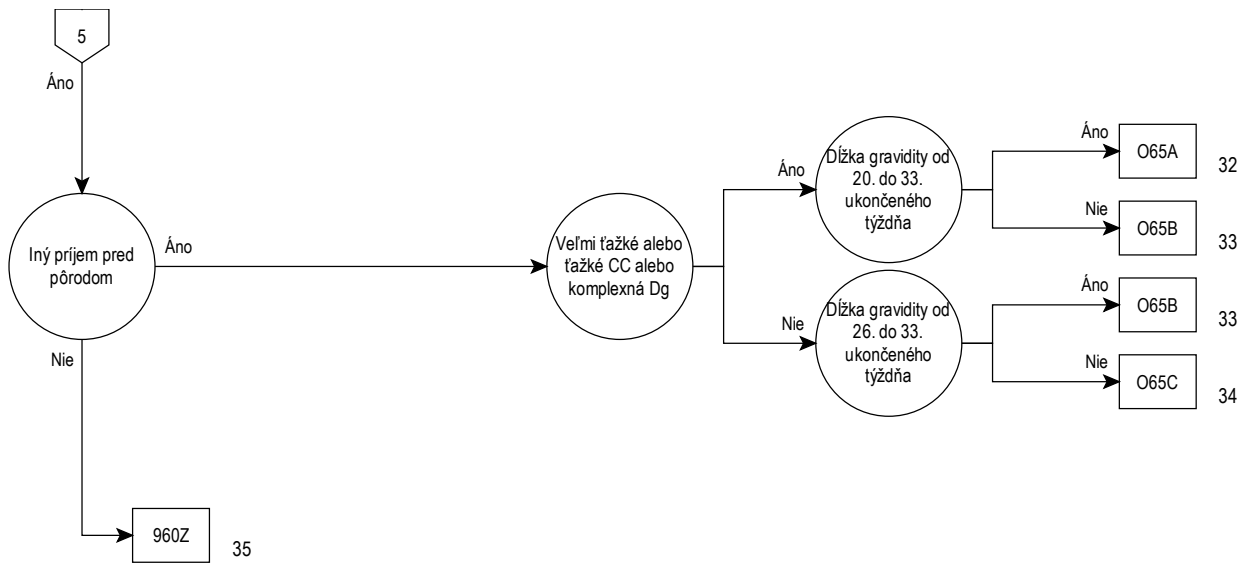

Rozhodovacia logika MDC 14

HDg v tabuľke MDC14-0

Hlavná diagnóza pre MDC 14 (MDC14-0)

A34	Tetanus počas gravidity,pôrodu a v šestonedeli	O07.7	Iný a bliž.neurč.neús.pokus o potrat,kompl.embóliou
F53.0	Mierna duševná porucha a por.správ.v šestonedeli,nezat.inde	O07.8	Iný a bliž.neurč.neús.pokus o potrat s i.a b.n.kompl.
F53.1	Ťažká duševná porucha a por.správ.v šestonedeli,nezat.inde	O07.9	Iný a bliž.neurč.neús.pokus o potrat bez kompl.
F53.8	Iná duševná porucha a por.správ.v šestonedeli,nezat.inde	O08.0	Infekcia pohlav.a panv.org.po potrate,mimomat.gr.a gr.s MH
F53.9	Duševná porucha v šestonedeli,bližšie neurčená	O08.1	Onesk./nadm.krvác.po potr,mimomat.gr.a grav.s malou hydati.
O00.0	Abdominálna gravidita	O08.2	Embólia po potrate,mimomat.grav.a grav.s molou hydratidosa
O00.1	Tubárna gravidita	O08.3	Šok po potrate,mimomat.grav.a grav.s molou hydratidosa
O00.2	Ováriová gravidita	O08.4	Zlyháv.obličiek po potrate,mimomat.grav.a grav.s mal hydati.
O00.8	Iná mimomaternicová gravidita	O08.5	Metabické poruchy po potrate,mimomat.gr.a gr.s mal.hydati.
O00.9	Mimomaternicová gravidita,bližšie neurčená	O08.6	Pošk.panv.org.a tk.po potr,mimomat.gr.a grav.s malou hydati.
O01.0	Klasická mola hydratidosa	O08.7	Iné žil.kompl.po potrate,mimomat.grav.a grav.s malou hydati.
O01.1	Nekompletná a parciálna mola hydratidosa	O08.8	Iné kompl.po potrate,mimomat.grav.a grav.s molou hydratid.
O01.9	Mola hydratidosa,bližšie neurčená	O08.9	Kompl.po potrate,mimomat.grav.a grav.s molou hydratid.b.n.
O02.0	Poškodené plodové vajce a nehydaticová mola	O09.0	Trvanie gravidity menej ako 5 ukončených týždňov
O02.1	Missed abortion (zadržaný potrat)	O09.1	Trvanie gravidity od začat.5 po ukonč. 13.týždeň
O02.8	Iný abnormálny výtvor počatia,bližšie určený	O09.2	Trvanie gravidity od začat. 14.po ukonč. 19.týž.
O02.9	Abnormálny výtvor počatia,bližšie neurčený	O09.3	Trvanie gravidity od začat.20.po ukonč.25.týž.
O03.0	Spont.potrat:nekomplet.potrat,kompl.infekc.pohl.a panv.org.	O09.4	Trvanie gravidity od začat.26.po ukonč. 33.týž.
O03.1	Spont.potrat:nekomplet.potrat,kompl.oneskor./nadm.krvác.	O09.5	Trvanie gravidity od začat.34.po ukonč.36.týž.
O03.2	Spont.potrat:nekomplet.potrat,komplikovaný embóliou	O09.6	Trvanie gravidity od začat.37.po ukonč.41.týž.
O03.3	Spont.potrat:nekomplet.potrat s i.a bliž.neurč.kompl.	O09.7	Trvanie gravidity viac ako 41 ukončených týždňov
O03.4	Spont.potrat:nekomplet.potrat bez kompl.	O09.9	Artérová hypertenzia matky,bližšie neurčená
O03.5	Spont.potrat:komplet./bliž.n.potrat,kompl.inf.pohl.a panv.org.	O10.0	Predt.exist.prim.artér.hypert.,kompl.grav.,pôr.a šeston.
O03.6	Spont.potrat:komplet./bliž.n.potrat,kompl.oneskor./nadm.krvác.	O10.1	Predt.exist.hypert.chor.srdca,kompl.grav.,pôr.a šeston.
O03.7	Spont.potrat:komplet./bliž.neurč.potrat,kompl.embóliou	O10.2	Predt.exist.hypert.chor.oblič.,kompl.grav.,pôr.a šeston.
O03.8	Spont.potrat:komplet./bliž.neurč.potrat s i.a bliž.neur.kompl.	O10.3	Predt.exi.hypert.chor.srd.a oblič.,kompl.grav.,pôr.a šest.
O03.9	Spont.potrat:komplet./bliž.n.eurč.potrat bez kompl.	O10.4	Predt.exist.sek.artér.hypert.,kompl.grav.,pôr.a šeston.
O04.0	Lek.potrat:nekomplet.potrat,kompl.infek.pohlav.a panv.org.	O10.9	Predt.exist.artér.hypert.,kompl.grav.,pôr.a šeston.,b.n.
O04.1	Lek.potrat:nekomplet.potrat,kompl.oneskor./nadm.krvác.	O11	Predt.exi.art.hypert.,kompl.grav.,pôr.a šest.,s nas.preek.
O04.2	Lek.potrat:nekomplet.potrat,komplikovaný embóliou	O12.0	Gestačné opuchy
O04.3	Lek.potrat:nekomplet.potrat s i.a bliž.neurč.kompl.	O12.1	Gestačná proteinúria
O04.4	Lekársky potrat:nekompletný potrat bez komplikácií	O12.2	Gestačné opuchy s proteinúriou
O04.5	Lek.potrat:komplet./bliž.neu.potrat,kompl.inf.pohl.a panv.org.	O13	Gestačná artér.hypert.bez významnej proteinúrie
O04.6	Lek.potrat:komplet./bliž.n.potrat,kompl.oneskor./nadm.krvác.	O14.0	Mierna a stredne ťažká preeklampsia
O04.7	Lek.potrat:komplet./bliž.neurč.potrat,kompl.embóliou	O14.1	Ťažká preeklampsia
O04.8	Lek.potrat:komplet./bliž.neur.potrat s i.a b.n.kompl.	O14.2	Syndróm HELLP
O04.9	Lek.potrat:komplet./bliž.neur.potrat bez kompl.	O14.9	Preeklampsia,bližšie neurčená
O05.0	Iný potrat:nekomplet.potrat,kompl.inf.pohl.a panv.org.	O15.0	Eklampsia v gravidite
O05.1	Iný potrat:nekomplet.potrat,kompl.oneskor./nadm.krvác.	O15.1	Eklampsia pri pôrode
O05.2	Iný potrat:nekomplet.potrat,kompl.embóliou	O15.2	Eklampsia v šestonedeli
O05.3	Iný potrat:nekomplet.potrat s i.a bliž.neurč.kompl.	O15.9	Eklampsia,časovo bližšie neurčená
O05.4	Iný potrat: nekompletný potrat bez komplikácií	O16	Artérová hypertenzia matky,bližšie neurčená
O05.5	Iný potrat:komplet./bliž.neu.potrat,kompl.inf.pohl.a panv.org.	O20.0	Hroziaci potrat (abortus imminens)
O05.6	Iný potrat:komplet./bliž.n.potrat,kompl.oneskor./nadm.krvác.	O20.8	Iné krvácanie vo včasnej gravidite
O05.7	Iný potrat:komplet./bliž.neurč.potrat,kompl.embóliou	O20.9	Krvácanie vo včasnej gravidite,bližšie neurčené
O05.8	Iný potrat:komplet./bliž.neurč.potrat s i.a b.n.kompl.	O21.0	Hyperemesis gravidarum mierneho stupňa
O05.9	Iný potrat:komplet./bliž.neurč.potrat bez kompl.	O21.1	Hyperemesis gravidarum s poruchou vnút.prostredia
O06.0	Potrat,bliž.neurč:nekomplet.potrat,kompl.inf.pohl.a panv.org.	O21.2	Neskoré vracanie v gravidite
O06.1	Potrat,bliž.neu.:nekomplet.potrat,kompl.oneskor./nadm.krvác.	O21.8	Iné vracanie,komplikujúce graviditu
O06.2	Potrat,bliž.neurč:nekomplet.potrat,kompl.embóliou	O21.9	Vracanie počas gravidity,bližšie neurčené
O06.3	Potrat,bliž.neurč:nekomplet.potrat s i.a b.n.kompl.	O22.0	Varixy dolných končatín v gravidite
O06.4	Potrat,bliž.neurč:neúplný potrat bez kompl.	O22.1	Varixy pohlavných orgánov v gravidite
O06.5	Potrat,bliž.n.:komplet./bliž.n.pot.kompl.inf.pohl.a panv.org.	O22.2	Povrchová tromboflebitída v gravidite
O06.6	Potrat,bliž.n.:komplet./bli.n.pot.kompl.oneskor./nadm.krvác.	O22.3	Hĺbková flebotrombóza v gravidite
O06.7	Potrat,bliž.neurč:komplet./bliž.neurč.potrat,kompl.embóliou	O22.4	Hemoroidy v gravidite
O06.8	Potrat,bliž.neurč:komplet./bliž.neurč.potrat s i.a b.n.kompl.	O22.5	Trombóza mozgových žíl v gravidite
O06.9	Potrat,bliž.neurč:komplet./bliž.neurč.potrat bez kompl.	O22.8	Iné žilové choroby ako komplikácie v gravidite
O07.0	Neúsp.lek.pokus o potrat,kompl.inf.pohl.a panv.org.	O22.9	Žilová choroba ako komplikácia v gravidite,b.n.
O07.1	Neúsp.lek.pokus o potrat,kompl.oneskor./nadm.krvác.	O23.0	Infekcia obličiek v gravidite
O07.2	Neúsp.lek.pokus o potrat,kompl.embóliou	O23.1	Infekcia močového mechúra v gravidite
O07.3	Neúsp.lek.pokus o potrat s i.a bliž.neur.kompl.	O23.2	Infekcia močovej rúry v gravidite
O07.4	Neúspešný lekársky pokus o potrat bez komplikácií	O23.3	Infekcia iných častí močovej sústavy v gravidite
O07.5	Iný a bliž.neu.neús.pokus o potrat,kompl.inf.pohl.a panv.org.	O23.4	Infekcia moč.sústavy v gravidite,b.n.
O07.6	Iný a bliž.neu.neús.pokus o potrat,kompl.oneskor./nadm.krvác.	O23.5	Infekcia pohlavných orgánov v gravidite

O23.9	Iná a bliž.neu.infekcia močovopohl.org.v grav.	O34.31	Starostlivosť o matku pri prolapse plodového vaku
O24.0	DM v gravidite predtým existuj.DM,typ 1	O34.38	Star.o matku pri i.insuficiencii krčka maternice
O24.1	DM v gravidite predtým existuj.DM,typ 2	O34.39	Star.o matku pri b.n.insuficiencii krčka maternice
O24.2	DM v gravidite predtým existuj.DM súvis.s podvýživou	O34.4	Star.o matku pre iné abnor.krčka maternice
O24.3	DM v gravidite predtým existuj.DM,b.n.	O34.5	Star.o matku pre iné abnor.gravidnej maternice
O24.4	Diabetes mellitus so vznikom v gravidite	O34.6	Starostlivosť o matku pre abnormalitu pošvy
O24.9	Diabetes mellitus v gravidite,bližšie neurčený	O34.7	Star.o matku pre abnor.vulvy a hrádze
O25	Podvýživa v gravidite	O34.8	Star.o matku pre i.abnormal.panv.org.
O26.0	Nadmerný hmotnostný prírastok v gravidite	O34.9	Star.o matku pre abnormal.panv.org.,b.n.
O26.1	Malý hmotnostný prírastok v gravidite	O35.0	Star.o matku pre(susp.)výv.chybu CNS plodu
O26.2	Starost.o gravidnú ženu pri habituálnom potrácení	O35.1	Star.o matku pre(susp.)chromozómovú anomáliu plodu
O26.3	Ponechané vnútromat.antikoncepčné teliesko v grav.	O35.2	Star.o matku pre(susp.)dedičnú chorobu plodu
O26.4	Herpes gestationis	O35.3	Star.o matku pre(susp.)pošk.plodu vír.chor.matky
O26.5	Syndróm artériovej hypotenzie matky	O35.4	Star.o matku pre(susp.)pošk.plodu alkoholom
O26.6	Choroba pečene v gravidite,pri pôrode a v šestonedelí	O35.5	Star.o matku pre(susp.)pošk.plodu liekom/drogou
O26.7	Sublux.symphysis ossis pubis v grav.,pri pôrode a v šeston.	O35.6	Star.o matku pre(susp.)pošk.plodu žiarením
O26.81	Choroba obličiek súvisiaca s graviditou	O35.7	Star.o matku pre(susp.)pošk.plodu iným lekárom.výkon.
O26.82	Syndróm karpálneho tunela počas gravidity	O35.8	Star.o matku-inú (susp.)jabn.a (susp.)pošk.plodu
O26.83	Periférna neuritída počas gravidity	O35.9	Star.o matku pre(susp.)b.n.abn.a (susp.)pošk.plodu
O26.88	Iné stavy súvisiace s graviditou,bližšie určené	O36.0	Star.o matku pre izoimunizáciu v systéme Rh
O26.9	Stav súvisiaci s graviditou,bližšie neurčený	O36.1	Starostlivosť o matku pre inú izoimunizáciu
O28.0	Abnorm.hematol.nález v prenatal.skríningu matky	O36.2	Starostlivosť o matku pre fetálny hydrops
O28.1	Abnorm.biochem.nález v prenatal.skríningu matky	O36.3	Starostlivosť o matku pre príznaky hypoxie plodu
O28.2	Abnorm.cytolog.nález v prenatal.skríningu matky	O36.4	Star.o matku pre vnútromaternicovú smrť plodu
O28.3	Abnorm.UZV nález v prenatal.skríningu matky	O36.5	Starostlivosť o matku pre zníženú hmotnosť plodu
O28.4	Abnorm.rádiolog.nález v prenatal.skríningu matky	O36.6	Starostlivosť o matku pre nadmernú hmotnosť plodu
O28.5	Abnorm.chromoz.a genetic.nález v prenatal.skríningu matky	O36.7	Starost.o matku pre abdom.grav.so živým plodu
O28.8	Iný abnormálny nález v prenatalnom skríningu matky	O36.8	Starost.o matku pre i.problémy plodu,b.u.
O28.9	Abnorm.nález v prenatal.skríningu matky,b.n.	O36.9	Starost.o matku pre problémy plodu,b.n.
O29.0	Plúcne komplikácie anestézie v gravidite	O40	Polyhydramnion
O29.1	Srdcové komplikácie anestézie v gravidite	O41.0	Oligohydramnion
O29.2	Komplikácie v CNS v spoj.s anestéziou v gravidite	O41.1	Infekcia plodového vaku a plodových obalov
O29.3	Toxická reakcia na lokálnu anestéziu v gravidite	O41.8	Iné poruchy plodovej vody a obalov,bližšie určené
O29.4	Bolesť hlavy,po spinál.a epidurál.anest.v grav.	O41.9	Poruchy plodovej vody a obalov,bližšie neurčené
O29.5	Iná komplikácia spinál.a epidurál.anestézie v grav.	O42.0	Predčasné puknutie plod.obalov,zač.pôr.čin.do 24hod.
O29.6	Neúspešná alebo sťažaná intubácia v gravidite	O42.11	Predčasné puknutie plod.obalov,zač.pôr.činn.po 1-7dňoch
O29.8	Iné komplikácie anestézie v gravidite	O42.12	Predčasné puknutie plod.obalov,zač.pôr.činn.po viac ako 7d.
O29.9	Komplikácia anestézie v gravidite,bližšie neurčená	O42.2	Predčasné puknutie plod.obalov,pôrododdielený liečbou
O30.0	Gravidita s dvojčatami	O42.9	Predčasné pukn. plod.obalov,b.n.
O30.1	Gravidita s trojčatami	O43.0	Syndróm placentárnej transfúzie
O30.2	Gravidita so štvorčatami	O43.1	Malformácia placenty
O30.8	Iná viacplodová gravidita	O43.20	Placenta accreta
O30.9	Viacplodová gravidita,bližšie neurčená	O43.21	Placenta increta alebo placenta percreta
O31.0	Fetus papyraceus	O43.8	Iná porucha placenty
O31.1	Pokračujúca gravidita po potrate jedného/viac.plodov	O43.9	Porucha placenty,bližšie neurčená
O31.2	Pokračujúca gravidita po vnútromat.smrťi jedného/viac.plodov	O44.00	Nízko uložená placenta bez krvácania
O31.8	Iná kompl.špecifická pre viacplodovú graviditu	O44.01	Placenta praevia bez krvácania
O32.0	Starostlivosť o matku pre nestabilnú polohu plodu	O44.10	Nízko uložená placenta s prebiehajúcim krvácaním
O32.1	Starostl.o matku pre naliehanie plodu panv.koncom	O44.11	Placenta praevia s prebiehajúcim krvácaním
O32.2	Starostl.o matku pre priečna a šikmá polohu plodu	O45.0	Predčasné odlupovanie placenty s poruchou koagulácie
O32.3	Star.o mat.pre tvár.a čel.polohu plod.a pri nalieh.plod.brad.	O45.8	Iné predčasné odlupovanie placenty
O32.4	Star.o matku pre veľká hlavička plodu v termíne	O45.9	Predčasné odlupovanie placenty,bližšie neurčené
O32.5	Star.o mat.pre viacplod.grav.s nespr.nalieh.a nespr.poloh.plod	O46.0	Krvácanie pred pôrodom s poruchou zrážanlivosti
O32.6	Star.o matku pre súčasné nespráv.nalieh a nespráv.poloh.plodu	O46.8	Iné krvácanie pred pôrodom
O32.8	Star.o matku pre iné nespr.naliehanie/nespr.polohu plodu	O46.9	Krvácanie pred pôrodom, bližšie neurčené
O32.9	Star.o matku pre iné nepravid.naliehanie/nespr.polo.plodu,b.n.	O47.0	Falošná pôr.činnosť pred ukonč.37.týž.gravidity
O33.0	Star.o mat.pre nepomer medzi plodom a panv.,zapr.def.panv.k.	O47.1	Falošná pôr.činnosť po ukonč. 37.týž.gravidity a neskôr
O33.1	Star.o mat.pre nepomer medzi plod.a panv.zapr.celk.zúž.panva	O47.9	Falošná pôrodná činnosť,bližšie neurčená
O33.2	Star.o mat.pre nepomer medzi plod.a panv.zapr.zúž.panv.vch.	O48	Predĺžená gravidita
O33.3	Star.o mat.pre nepomer medzi plod.a panv.zapr.zúž.panv.vých.	O60.0	Predčasná pôrodná činnosť bez pôrodu
O33.4	Star.o mat.pre nep.medzi plod.a panv.,zapr.rozl.pr.matka/plod	O60.1	Predčasná pôrodná činnosť s predčasným pôrodom
O33.5	Star.o matku pre nepom.medzi plod.a panv.,zapr.nezvy.vel.plod.	O60.2	Predčasná pôrodná činnosť s pôrodom v termíne
O33.6	Star.o matku pre nepom.medzi plod.a panv.,zapr.hydrocefus pl.	O60.3	Predčasný pôrod bez spontánnej pôrodnej činnosti
O33.7	Star.o mat. pre nepom.medzi plod.a panv.,zapr.i.abnormal.pl.	O61.0	Neúspešná lieková indukcia pôrodnej činnosti
O33.8	Star.o matku pre nepom.medzi plod.a panv.z i.príčin	O61.1	Neúspešná inštrumentálna indukcia pôrodnej činnosti
O33.9	Star.o matku pre nepom.medzi plod.a panvou,b.n.	O61.8	Iná neúspešná indukcia pôrodnej činnosti
O34.0	Starostlivosť o matku pre vrodenú chybu maternice	O61.9	Neúspešná indukcia pôrod.činnosti,b.n.
O34.1	Starostlivosť o matku pre nádor tela maternice	O62.0	Primárne slabá pôrodná činnosť
O34.2	Star.o matku jazvu na maternici po predchádz.chir.výk.	O62.1	Sekundárne slabá pôrodná činnosť
O34.30	Star.o matku pri dlž.kčka mater.p.10 mm/pri insuf.pot.vag.USG	O62.2	Iná slabá pôrodná činnosť

O62.3	Náhly pôrod (partus praecipitatus)	O74.0	Aspiračná pneumónia zaprič.anestéziou počas pôr.č. a pôrodu
O62.4	Hyperton.,nekoord.a predĺžené kontrakcie matrice	O74.1	Iné pľúcne kompl.anestézie počas pôrod čin.a pôrodu
O62.8	Iná porucha pôrodnej činnosti	O74.2	Srdcové kompl.anestézie počas pôrod.čin.a pôrodu
O62.9	Porucha pôrodnej činnosti,blížšie neurčená	O74.3	Komplik.CNS s spojením s anestéziou počas pôrod čin.
O63.0	Predĺžená prvá pôrodná doba	O74.4	Toxická reakcia na lokálnu anestéziu počas pôr.čin.a pôrodu
O63.1	Predĺžená druhá pôrodná doba	O74.5	Bolesť hlavy,zapr.spinál.a epidurál.anest. počas pôr.čin.a pôr.
O63.2	Oneskorený pôrod druhého dvojčata,trojčata atď.	O74.6	Iné kompl.spinál.a epidurál.anestézie počas pôr.čin.a pôrodu
O63.9	Predĺžený pôrod,blížšie neurčený	O74.7	Neúspešná/sťažená intubácia počas pôr.čin.a pôrodu
O64.0	Nepokračujúci pôrod,zaprič.neúplnou rotáciou hlavičky plodu	O74.8	Iné komplik.anestézie počas pôr.čin.a pôrodu
O64.1	Nepokračujúci pôrod,zaprič.polohou panvovým koncom	O74.9	Komplik.anestézie počas pôr.čin.a pôrodu,b.n.
O64.2	Nepokračujúci pôrod,zaprič.tvárovou polohou	O75.0	Distres matky počas pôrodnej činnosti a pôrodu
O64.3	Nepokračujúci pôrod,zaprič.čelovou polohou	O75.1	Šok počas pôrodnej činnosti,po nej a po pôrode
O64.4	Nepokračujúci pôrod,zaprič.naliehaním plecka	O75.2	Horúčka počas pôrodu,nezatriedená inde
O64.5	Nepokračujúci pôrod,zaprič.komb.por.naliehania plodu	O75.3	Iná infekcia počas pôrodnej činnosti
O64.8	Nepokračujúci pôrod,zaprič.i.nespr.pol.a naliehaním plodu	O75.4	Iná komplikácia pôrodných operácií a výkonov
O64.9	Nepokračujúci pôrod,zaprič.nespr.pol.a naliehaním plodu,b.n.	O75.5	Protrahovaný pôrod po umelom prerhnutí plodových blán
O65.0	Nepokračujúci pôrod,zaprič.deformovanou panvou	O75.6	Protrahovaný pôrod po spont./blíž.neurč.puknutí plod.blán
O65.1	Nepokračujúci pôrod,zaprič.celkovo zúženou panvou	O75.7	Vaginálny pôrod po predchádzajúcom cisárskom reze
O65.2	Nepokračujúci pôrod,zaprič.zúžením panvového vchodu	O75.8	Iná komplikácie pôrod.činn.a pôrodu,b.u.
O65.3	Nepokrač.pôr.zapr.zúž.panv.vých.a kontr.stred.časti.panv.dut.	O75.9	Komplikácia pôrod.činn.a pôrodu,b.n.
O65.4	Nepokračujúci pôrod,zaprič.nepom.medzi plod.a panv.,b.n.	O80.0	Spontánny pôrod jedného plodu záhlavím
O65.5	Nepokračujúci pôrod,zaprič.abn.panv.org.matky	O80.1	Spontánny pôrod jedného plodu panvovým koncom
O65.8	Nepokračujúci pôrod,zaprič.i.abn.panvy matky	O80.8	Iný spontánny pôrod jedného plodu
O65.9	Nepokračujúci pôrod,zaprič.abnor.panvy matky,b.n.	O80.9	Spontánny pôrod jedného plodu,blížšie neurčený
O66.0	Nepokračujúci pôrod,zaprič.dystokiou plecka plodu	O81.0	Pôrod jedného plodu východovými kliešťami
O66.1	Komplikác.pôrodu,zaprič.zakliesnením dvojčiat	O81.1	Pôrod jedného plodu strednými kliešťami
O66.2	Nepokrač.pôrod,zaprič.nezvyčajne veľkým plodom	O81.2	Pôrod jedného plodu stred.kliešťami s rotáciou hlavičky
O66.3	Nepokrač.pôrod,zaprič.inými.abnormalitami plodu	O81.3	Iný pôrod jedného plodu kliešťami,blížšie neurčený
O66.4	Neúspešný pokus o pôrod,blížšie neurčený	O81.4	Pôrod jedného plodu vákuovým extraktorom
O66.5	Neúspeš.použ.vákuového extraktora/kliešti,b.n.	O81.5	Pôrod jedného plodu s použ.kombi.kliešti a vákuo.extrak.
O66.8	Iný nepokračujúci pôrod,blížšie určený	O82.0	Pôrod jedného plodu elektívnym cisárskym rezom
O66.9	Nepokračujúci pôrod,blížšie neurčený	O82.1	Pôrod jedného plodu naliehavým cisárskym rezom
O67.0	Krvácanie pri pôrode s poruchou koagulácie	O82.2	Pôrod jedného plodu cisárskym rezom s hysterektómiou
O67.8	Iné krvácanie pri pôrode	O82.8	Iný pôrod jedného plodu cisárskym rezom
O67.9	Krvácanie pri pôrode,blížšie neurčené	O82.9	Pôrod cisárskym rezom,blížšie neurčený
O68.0	Kompl.pôrod.čin.a pôrodu pre abn.srd.frekv.plodu	O83.0	Extrakcia plodu pri polohe panvovým koncom
O68.1	Kompl.pôrod.čin.a pôrodu pre mekónium v plod.vode	O83.1	Iné vedenie pôrodu jedného plodu pri polohe panvo.koncom
O68.2	Kompl.pôrod.čin.a pôro.pre abn.srdc.fr.plod.s mekón.v plod.v.	O83.2	Iné operačné vedenie pôrodu jedného plodu
O68.3	Kompl.pôrod.čin.a pôrodu pre biochem.dôkaz distresu plodu	O83.3	Pôrod živého plodu pri brušnej gravidite
O68.8	Kompl.pôrod.čin.a pôrodu pre iný dôkaz distresu plodu	O83.4	Zmenšovacie operácie na uľahčenie pôrodu jedného plodu
O68.9	Kompl.pôrod.čin.a pôrodu pre distres plodu,b.n.	O83.8	Iné vedenie pôrodu jedného plodu,blížšie určené
O69.0	Kompl.pôr.čin.a pôr.pre prolaps pupočín.	O83.9	Vedenie pôrodu jedného plodu,blížšie neurčené
O69.1	Kompl.pôr.čin.a pôr.pre ovin.pupočín.ok.krku,s kompr.krku	O84.0	Pôrody pri viacplodovej gravidite,všetky spontánne
O69.2	Kompl.pôr.čin.a pôr.pre i.zapletenie pupočín.,s kompr.	O84.1	Pôrody pri viacplod.grav.všetky kliešť.a vákuumextrak.
O69.3	Kompl.pôr.čin.a pôr.pre krátky pupočník	O84.2	Pôrody pri viacplod.grav.všetky cisárskym rezom
O69.4	Kompl.pôr.čin.a pôr.pre vcestné cievy	O84.8	Iné pôrody pri viacplodovej gravidite
O69.5	Kompl.pôr.čin.a pôr.pre pošk.ciev pupočín.	O84.9	Pôrody pri viacplodovej gravidite,blížšie neurčené
O69.8	Kompl.pôr.čin.a pôr.pre i.por.pupočín.	O85	Puerperálna sepsa
O69.9	Kompl.pôr.č.a pôr.pre poruchu pupoč.,b.n.	O86.0	Infekcia pôrodnickej operačnej rany
O70.0	Natrhnutie hrádze 1.stupňa pri pôrode	O86.1	Iná infekcia pohlavných orgánov po pôrode
O70.1	Natrhnutie hrádze 2.stupňa pri pôrode	O86.2	Infekcia močových orgánov po pôrode
O70.2	Natrhnutie hrádze 3.stupňa pri pôrode	O86.3	Iná infekcia močovopohlavnej sústavy po pôrode
O70.3	Natrhnutie hrádze 4.stupňa pri pôrode	O86.4	Horúčka neznámeho pôvodu po pôrode
O70.9	Natrhnutie hrádze pri pôrode,blížšie neurčené	O86.8	Iná puerperálna infekcia,blížšie určená
O71.0	Ruptúra matrice pred začiatkom pôrodnej činnosti	O87.0	Povrchová tromboflebitída v šestonedelí
O71.1	Ruptúra matrice počas pôrodnej činnosti	O87.1	Hĺbková žilová trombóza (flebotrombóza) v šestonedelí
O71.2	Inverzia matrice po pôrode	O87.2	Hemoroidy v šestonedelí
O71.3	Natrhnutie krčka matrice pri pôrode	O87.3	Trombóza mozgových žíl v šestonedelí
O71.4	Samostatná vysoká lacerácia pošvy pri pôrode	O87.8	Iné žilové choroby ako komplikácie v šestonedelí
O71.5	Iné poranenie panvových orgánov pri pôrode	O87.9	Žilová chor.ako komplikácia v šestonedelí,b.n.
O71.6	Poškodenie panvových kíbov a väzov pri pôrode	O88.0	Vzduchová embólia v gestačnom období
O71.7	Hematóm panvy pri pôrode	O88.1	Embólia plodovou vodou
O71.8	Iné poranenie pri pôrode,blížšie určené	O88.20	Tromboembólia pľúc v gestačnom období
O71.9	Poranenie pri pôrode,blížšie neurčené	O88.28	Iná tromboembólia v gestačnom období
O72.0	Krvácanie v 3.pôrodnej dobe	O88.3	Pyemická a septická embólia v gestačnom období
O72.1	Iné krvácanie bezprostredne po pôrode	O88.8	Iná embólia v gestačnom období
O72.2	Oneskorené a sekundárne krvácanie po pôrode	O89.0	Pľúcne komplikácie anestézie v šestonedelí
O72.3	Poruchy zrážanlivosti krvi po pôrode	O89.1	Srdcové komplikácie anestézie v šestonedelí
O73.0	Zadržanie placenty bez krvácania	O89.2	Komplikácie CNS v spojení s anestéziou v šestonedelí
O73.1	Zadržanie častí placenty a blán bez krvácania	O89.3	Toxická reakcia na lokálnu anestéziu v šestonedelí

O89.4	Bolesť hlavy,zaprič.spinál.a epidurál.anest.v šeston.	O98.6	Prvoková choroba,kompl.grav.pôrod a šeston.
O89.5	Iné kompl.spin.a epid.anestézie v šeston.	O98.7	Choroba HIV,kompl. graviditu,pôrod a šestonedelie
O89.6	Neúspešná alebo sťažená intubácia v šestonedelí	O98.8	Iná infekč.a parazit.chor.matky,kompl.grav.pôrod a šeston.
O89.8	Iné komplikácie anestézie v šestonedelí	O98.9	Infekč.a parazit.chor.matky,kompl.grav.pôrod a šeston. b.n.
O89.9	Kompl.anestézie v šestonedelí,b.n.	O99.0	Anémia,komplikujúca graviditu,pôrod a šestonedelie
O90.0	Dehiscencia rany po cisárskom reze	O99.1	Iné chor.krví a krvotv.,urč.por.imun.,kompl.grav.pôr.šesto.
O90.1	Dehiscencia pôrodnicej rany hrádze	O99.2	Endokrin.nutričné a metabol.chor.kompl.grav.pôr.a šesto.
O90.2	Hematóm pôrodnicej rany	O99.3	Duševná choroba a chor.nervov.súst.kompl.grav.pôr.a šesto.
O90.3	Kardiomyopatia v šestonedelí	O99.4	Choroba obeh.súst.kompl.grav.pôrod a šeston.
O90.4	Akútne poškodenie obličiek po pôrode	O99.5	Choroba dých.súst.kompl.grav.pôrod a šeston.
O90.5	Zápal štítnej žľazy po pôrode	O99.6	Choroba tráv.súst.kompl.grav.pôrod a šeston.
O90.8	Iná komplikácia šestonedelia,nezatriedená inde	O99.7	Choroba kože a podkož.tkan.kompl.grav.pôrod a šeston.
O90.9	Komplikácia šestonedelia,blížšie neurčená	O99.8	Iné choroby a stavy komplikujúci grav.pôrod a šeston.b.u.
O91.00	Infekcie bradavky v súvis.s pôr.bez ťažk.pri priložení	Z32.0	Gravidita, (ešte) nepotvrdená
O91.01	Infekcie bradavky v súvis.s pôr.s ťažk.pri priložení	Z32.1	Potvrdená gravidita
O91.10	Abces prsníka v súvis.s pôr.bez ťažk.pri priložení	Z34.0	Dohľad nad normálnou prvou graviditou
O91.11	Abces prsníka v súvis.s pôr.s ťažk.pri priložení	Z34.8	Dohľad nad inou normálnou graviditou
O91.20	Nehnisová mastitída v súvis.s pôr.bez ťažk.pri priložení	Z34.9	Dohľad nad normálnou graviditou, bližšie neurčenou
O91.21	Nehnisová mastitída v súvis.s pôr.s ťažk.pri priložení	Z35.0	Dohľad nad graviditou s anamnézou neplodnosti
O92.00	Retrakcia bradavky v súvis.s pôr.bez ťažk.pri priložení	Z35.1	Dohľad nad graviditou s anamnézou potratu
O92.01	Retrakcia bradavky v súvis.s pôr.s ťažk.pri priložení	Z35.2	Dohľad nad gravid.s i.nepriaznivou pôr.anamnézou
O92.10	Trhlinka bradavky v súvis.s pôr.bez ťažk.pri priložení	Z35.3	Dohľad nad gravid.s anamnézou nedost.prenatálnej star.
O92.11	Trhlinka bradavky v súvis.s pôr.s ťažk.pri priložení	Z35.4	Dohľad nad graviditou mnohorodičky
O92.20	Iná a bliž.neurč.chor.prsní.v súvis.s pôr.bez ťažk.pri prilož.	Z35.5	Dohľad nad staršou prvoroďičkou
O92.21	Iná a bliž.neurč.chor.prsníka v súvis.s pôr.s ťažk.pri prilož.	Z35.6	Dohľad nad veľmi mladou prvoroďičkou
O92.30	Agalackia,bez ťažkostí pri priložení	Z35.7	Dohľad nad rizik. gravid.v dôsledku sociál.problem.
O92.31	Agalackia,s ťažkosťami pri priložení	Z35.8	Dohľad nad inou rizikovou graviditou
O92.40	Hypogalakcia,bez ťažkostí pri priložení	Z35.9	Dohľad nad rizikovou graviditou, bližšie neurčenou
O92.41	Hypogalakcia,s ťažkosťami pri priložení	Z36.0	Prenatálny skrining chromozómových anomálií
O92.50	Zastavenie laktácie,bez ťažkostí pri priložení	Z36.1	Prenatál.skrin.na zvýšenú hodnotu alfafetoproteínu
O92.51	Zastavenie laktácie,s ťažkosťami pri priložení	Z36.2	Iný prenatálny skrining, založený na amniocentéze
O92.60	Galaktorea,bez ťažkostí pri priložení	Z36.3	Prenatál.skrin. malformácií UZV a i.fyzik.metódami
O92.61	Galaktorea,s ťažkosťami pri priložení	Z36.4	Prenatál.skrin. spomalenia rastu plodu UZV a i.fyzik.met.
O92.70	Iná a bliž.neurč.porucha laktácie,bez ťažk.pri priložení	Z36.5	Prenatálny skrining izoimunizácie
O92.71	Iná a bliž.neurč.porucha laktácie,s ťažk.pri priložení	Z36.8	Iný prenatálny skrining
O94	Následky kompl.gravidity,pôrodu a šestonedelia	Z36.9	Prenatálny skrining, bližšie neurčený
O95	Smrť v gravidite z bližšie neurčenej príčiny	Z37.0	Jedno dieťa, živonarodené
O96.0	Smrť z priam.pôr.prič.,kt.nast.po 42 d.,ale m.ako 1.r.od pôr.	Z37.1	Jedno dieťa, mŕtvonarodené
O96.1	Smrť z nepriam.pôr.prič.,kt.nast.po 42 d.,-men.ako 1.r.od pôr.	Z37.2	Dvojčatá, živonarodené
O96.9	Smrť z bliž.ne.pôr.prič.,kt.nastala po42 d.,m.ako 1.r.od pôr.	Z37.3	Dvojčatá, jedno živonarodené, jedno mŕtvonarodené
O97.0	Smrť z následkov priamej pôrodnicej príčiny	Z37.4	Dvojčatá, mŕtvonarodené
O97.1	Smrť z následkov nepriamej pôrodnicej príčiny	Z37.5	Iný viacpočetný pôrod, všetky deti živonarodené
O97.9	Smrť z následkov b.n. pôrod.pričiny	Z37.6	Iný viacpočetný pôrod, niektoré deti živonarodené
O98.0	TBC,kompl.graviditu,pôrod a šestonedelie	Z37.7	Iný viacpočetný pôrod, všetky deti mŕtvonarodené
O98.1	Syfilis,kompl.graviditu,pôrod a šestonedelie	Z37.9	Výsledok pôrodu, bližšie neurčený
O98.2	Kvapavka,kompl.graviditu,pôrod a šestonedelie	Z39.0	Starostlivosť a vyšetrenie matky ihneď po pôrode
O98.3	Iná infcia s prevaž.pohl.spôs.pren.,kompl.grav.,pôr.a šesto.	Z39.1	Starostlivosť a vyšetrenie matky počas laktácie
O98.4	Vír.hepatitída,kompl.grav.,pôrod a šeston.	Z39.2	Ďalšie bežné sledovanie matky po pôrode
O98.5	Iná vírus.choroba,kompl.grav.,pôrod a šeston.	Z64.0	Problémy súvisiace s nechcenou graviditou

ADRG O01**Cisársky rez alebo tromboembólia počas gestacnej doby s OP výkonom**

Výk. v tabuľke O01-12 alebo GENOR a diagnóza v tabuľke O01-1

DRG O01A**Cisársky rez pri viacerých komplikujúcich diagnózach, gravidita trvajúca do 25. ukončeného týždňa alebo s intrauterinnou liečbou alebo komplikujúce konštelácie**

(Minimálne 2 Dg v tabuľke O01-2 alebo minimálne 2 Dg v tabuľke O01-3 alebo minimálne 2 Dg v tabuľke O01-4 alebo 1 diagnóza v minimálne 1 z tabuliek O01-4, O01-5, O01-2 alebo Komplikujúce konštelácie I alebo GENOR a diagnóza v tabuľke O01-1) a výk. v tabuľke O01-12 a (minimálne 2 Dg v tabuľke O01-2 alebo minimálne 2 Dg v tabuľke O01-3 alebo minimálne 2 Dg v tabuľke O01-4 alebo 1 diagnóza v minimálne 1 z tabuliek O01-4, O01-5, O01-2 alebo Komplikujúce konštelácie I) a (VDg v tabuľke O01-6 alebo min. 1 výk. v tabuľke O01-13 alebo Komplikujúce konštelácie I)

DRG O01B Cisársky rez pri viac. komplikujúcich diagnózach, od 26 do 33 ukonč. t. gr., bez intrauterinnej liečby, bez komplikujúcich konštelácií, alebo s komplikujúcimi diagnózami, do 25. ukonč. t. gr., alebo tromboembólia počas gestačného obdobia s OP výkonmi

(Minimálne 2 Dg v tabuľke O01-2 alebo minimálne 2 Dg v tabuľke O01-3 alebo minimálne 2 Dg v tabuľke O01-4 alebo 1 diagnóza v minimálne 1 z tabuliek O01-4, O01-5, O01-2 alebo Komplikujúce konštelácie I alebo GENOR a diagnóza v tabuľke O01-1) a (VDg v tabuľke O01-7 alebo GENOR a diagnóza v tabuľke O01-1) alebo min. 1 diagnóza v tabuľke O01-8 a VDg v tabuľke O01-6

DRG O01C Cisársky rez pri viac. komplikujúcich Dg, > 33. uk.t.gr., bez intrauterinnej liečby, bez komplikujúcej konšt., alebo s komplikujúcimi diagnózami, 26.- 33. uk.t.gr. alebo s komplikujúcimi Dg, alebo < 33 uk.t., alebo s komplikujúcimi Dg, s v. ťažkými CC

(Minimálne 2 Dg v tabuľke O01-2 alebo minimálne 2 Dg v tabuľke O01-3 alebo minimálne 2 Dg v tabuľke O01-4 alebo 1 diagnóza v minimálne 1 z tabuliek O01-4, O01-5, O01-2 alebo Komplikujúce konštelácie I alebo GENOR a diagnóza v tabuľke O01-1) a PCCL > 3 alebo min. 1 diagnóza v tabuľke O01-8 a (VDg v tabuľke O01-7 alebo VDg v tabuľke O01-9 alebo diagnóza v tabuľke O01-10) a PCCL > 3 alebo (min. 1 VDg v tabuľke O01-11 alebo VDg v tabuľke O01-9 alebo diagnóza v tabuľke O01-10) a PCCL > 3

DRG O01D Sekundárny cisársky rez s viac. komplikuj. Dg, gravidita > 33 ukonč.t., bez intrauterinnej terapie, bez komplikuj. konšt., alebo s komplikujúcimi Dg, 26-33 ukonč. t., alebo s komplikujúcimi Dg, alebo do 33 t. alebo s komplikujúcimi Dg, bez v. ťažk. CC

(Minimálne 2 Dg v tabuľke O01-2 alebo minimálne 2 Dg v tabuľke O01-3 alebo minimálne 2 Dg v tabuľke O01-4 alebo 1 diagnóza v minimálne 1 z tabuliek O01-4, O01-5, O01-2 alebo Komplikujúce konštelácie I alebo GENOR a diagnóza v tabuľke O01-1) a výk. v tabuľke O01-14 alebo min. 1 diagnóza v tabuľke O01-8 a (VDg v tabuľke O01-7 alebo VDg v tabuľke O01-9 alebo diagnóza v tabuľke O01-10) a výk. v tabuľke O01-14 alebo (min. 1 VDg v tabuľke O01-11 alebo VDg v tabuľke O01-9 alebo diagnóza v tabuľke O01-10) a výk. v tabuľke O01-14

DRG O01E Sekundárny cisársky rez pri komplikujúcej diagnóze, gravidita trvajúca dlhšie ako 33 ukončených týždňov, bez komplexnej diagnózy

Min. 1 diagnóza v tabuľke O01-8 a výk. v tabuľke O01-14

DRG O01F Primárny cisársky rez bez v. ťažkých CC, s komplikujúcou diagnózou alebo s komplex. diagnózou, alebo gravidita trvajúca do 33. ukončeného týždňa, alebo sekundárny cisársky rez, bez komplikujúcej Dg, bez komplex. Dg, gravidita dlhšia ako 33 ukončených t.

Minimálne 2 Dg v tabuľke O01-2 alebo minimálne 2 Dg v tabuľke O01-3 alebo minimálne 2 Dg v tabuľke O01-4 alebo 1 diagnóza v minimálne 1 z tabuliek O01-4, O01-5, O01-2 alebo Komplikujúce konštelácie I alebo GENOR a diagnóza v tabuľke O01-1 alebo min. 1 diagnóza v tabuľke O01-8 a (VDg v tabuľke O01-7 alebo VDg v tabuľke O01-9 alebo diagnóza v tabuľke O01-10) alebo min. 1 VDg v tabuľke O01-11 alebo VDg v tabuľke O01-9 alebo diagnóza v tabuľke O01-10 alebo výk. v tabuľke O01-14

DRG O01G Primárny cisársky rez s komplikujúcou diagnózou, gravidita dlhšia ako 33.ukončený týžden, bez komplexnej diagnózy

Min. 1 diagnóza v tabuľke O01-8

DRG O01H Primárny cisársky rez bez komplikujúcej diagnózy, gravidita dlhšia ako 33. ukončený týžden, bez komplexnej diagnózy

Diagnóza O01-1

O88.20	Tromboembólia pľúc v gestačnom období	O88.28	Iná tromboembólia v gestačnom období
--------	---------------------------------------	--------	--------------------------------------

Diagnóza O01-2

D70.0	Vrodená agranulocytóza a neutropénia	D70.3	Iná agranulocytóza
D70.10	Agranulocytóza a neutrop.zapr.liek.s krit.f.do 4 dni	F00.0	Demencia pri Alzheimerovej chor.so skorým začiat.(typ 2)
D70.11	Agranulocytóz a neutrop.zapr.liek.s krit.f.10 do 20 dní	F00.2	Demencia pri Alzheimerovej chor.,atypická/zmiešaná forma
D70.12	Agranulocytóz a neutrop.zapr.liek.s krit.f.20 a viac dní	F00.9	Demencia pri Alzheimerovej chorobe,b.n.
D70.13	Agranulocytóz a neutrop.zapr.liek.s krit.f.4 do7 dní	F01.0	Vaskulárna demencia s akútnym začiatkom
D70.14	Agranulocytóz a neutrop.zapr.liek.s krit.f.7 do10 dní	F01.1	Mnohoinfarktová demencia
D70.18	Agranulocytóz a neutrop.zapr.liek.s i.priebehom	F01.2	Subkortikálna vaskulárna demencia
D70.19	Agranulocytóz a neutrop.zapr.liek.,b.n.	F01.3	Zmiešaná kortikálna a subkortikálna vaskul.demencia

F01.8	Iná vaskulárna demencia	F15.2	Porucha psych.a správ.zaprič.úživ.i.stim.vr.kof.:synd.závisl.
F01.9	Vaskulárna demencia,blížšie neurčená	F15.3	Porucha psych.a správ.zaprič.úživ.i.stim.vr.kof.:abstin.synd.
F02.0	Demencia pri Pickovej chorobe (G31.0†)	F15.4	Porucha psych.a správ.zapri.úživ.i.stim.vr.kof.:ab.synd.s.del.
F02.1	Demencia pri Creutzfeldtovej-Jakobovej chorobe	F15.5	Porucha psych.a správ.zapri.úživ.i.stim.vr.kof.:psych.porucha
F02.2	Demencia pri Huntingtonovej chorobe (G10†)	F15.6	Porucha psych.a správ.zaprič.úživ.i.stim.vr.kof.:amne.synd.
F02.3	Demencia pri Parkinsonovej chorobe (G20.-†)	F15.7	Porucha psych.a správ.zapr.úži.i.stim.vr.kof.:rez./nesk.psy.p.
F02.4	Demencia pri chorobe HIV (B22†)	F15.8	Iná porucha psych.a správ.zaprič.úživ.i.stim.vr.kof.
F03	Demencia,blížšie neurčená	F15.9	Porucha psych.a správ.zaprič.úživ.i.stimul.vrát.kof.,b.n.
F04	Org.amnestický synd.,nezaprič.alkoh./i.psychoakt.lát.	F16.0	Porucha psych.a správ.zaprič.úživ.haluc.:akút.intox.
F05.0	Delírium bez demencie	F16.1	Porucha psych.a správ.zaprič.úživ.haluc.:škod.úživ.
F05.1	Delírium pri demencii	F16.2	Porucha psych.a správ.zaprič.úživ.haluc.:synd.závisl.
F05.8	Iné delírium	F16.3	Porucha psych.a správ.zaprič.úživ.haluc.:abstin.synd.
F05.9	Delírium,blížšie neurčené	F16.4	Porucha psych.a správ.zaprič.úživ.haluc.:ab.synd.s.del.
F06.0	Organická halucinóza	F16.5	Porucha psych.a správ.zap.úživ.haluc.:psych.porucha
F06.1	Organická katatonická porucha	F16.6	Porucha psych.a správ.zaprič.úživ.haluc.:amne.synd.
F06.2	Organická porucha s bludmi [podobná schizofrénii]	F16.7	Porucha psych.a správ.zaprič.úživ.haluc.:rez.a nesk.psy.p.
F06.3	Organická afektívna porucha	F16.8	Iná porucha psych.a správ.zaprič.úživ.haluc.
F06.4	Organická úzkostná porucha	F16.9	Porucha psych.a správ.zaprič.úživ.haluc.,b.n.
F06.5	Organická disociatívna porucha	F18.0	Porucha psych.a správ.zaprič.úživ.prch.rozp.:akút.intox.
F06.6	Emočná labilita [asténia] na organickom podklade	F18.1	Porucha psych.a správ.zaprič.úživ.prch.rozp.:škod.úživ.
F07.0	Porucha osobnosti na organickom podklade	F18.2	Porucha psych.a správ.zaprič.úživ.prch.rozp.:synd.závisl.
F10.0	Porucha psych.a správ.zaprič.úživ.alkoholu:akút.intox.	F18.3	Porucha psych.a správ.zaprič.úživ.prch.rozp.:abstin.synd.
F10.1	Porucha psych.a správ.zaprič.úživ.alkoholu:škod.úživ.	F18.4	Porucha psych.a správ.zaprič.úživ.prch.rozp.:abs.synd.s.del.
F10.2	Porucha psych.a správ.zaprič.úživ.alkoholu:ynd.závisl.	F18.5	Porucha psych.a správ.zaprič.úživ.prch.rozp.:psych.porucha
F10.3	Porucha psych.a správ.zaprič.úživ.alkoholu:abstin.synd.	F18.6	Porucha psych.a správ.zaprič.úživ.prch.rozp.:amne.synd.
F10.4	Porucha psych.a správ.zaprič.úživ.alkoholu:ab.synd.s.delir.	F18.7	Porucha psych.a správ.zapr.úži.prch.rozp.:rezid./nesk.psy.p.
F10.5	Porucha psych.a správ.zaprič.úživ.alkoholu:psych.por.	F18.8	Iná porucha psych.a správ.zaprič.úživ.prchav.rozpúš.
F10.6	Porucha psych.a správ.zaprič.úživ.alkoholu:amne.synd.	F18.9	Porucha psych.a správ.zaprič.úživ.prchav.rozpúš.,b.n.
F10.7	Porucha psych.a správ.zaprič.úživ.alkoh.:rez.a nesk.psy.p.	F19.0	Porucha psych.a správ.zaprič.úživ.drog,i.psyh.l.:akút.intox.
F10.8	Iná porucha psychiky a správania zaprič.úživ.alkoholu	F19.1	Porucha psych.a správ.zaprič.úživ.drog,i.psyh.l.:škod.úživ.
F10.9	Porucha psych.a správ.zaprič.úživ.alkoholu,b.n.	F19.2	Porucha psych.a správ.zaprič.úživ.drog,i.psyh.l.:synd.závisl.
F11.0	Porucha psych.a správ.zaprič.úživ.opiát.:akút.intox.	F19.3	Porucha psych.a správ.zaprič.úživ.drog,i.psyh.l.:abstin.synd.
F11.1	Porucha psych.a správ.zaprič.úživ.opiát.:škod.úživ.	F19.4	Porucha psych.a správ.zapri.úživ.drog,i.psyh.l.:abs.synd.s.del.
F11.2	Porucha psych.a správ.zaprič.úživ.opiát.:synd.závisl.	F19.5	Porucha psych.a správ.zapri.úživ.drog,i.psyh.l.:psych.porucha
F11.3	Porucha psych.a správ.zaprič.úživ.opiát.:abstin.synd.	F19.6	Porucha psych.a správ.zaprič.úživ.drog,i.psyh.l.:amne. synd.
F11.4	Porucha psych.a správ.zaprič.úživ.opiát.:ab.synd.s.delir.	F19.7	Porucha psych.a správ.zapr.úživ.dro,i.psyh.l.:rez./nes.psy.p.
F11.5	Porucha psych.a správ.zaprič.úživ.opiát.:psych.porucha	F19.8	Iná porucha psych.a správ.zaprič.úživ.v.drog,i.psyh.l.
F11.6	Porucha psych.a správ.zaprič.úživ.opiát.:amne.synd.	F19.9	Porucha psych.a správ.zaprič.úživ.v.drog,i.psyh.l.,b.n.
F11.7	Porucha psych.a správ.zaprič.úživ.opiát.:rez.a nesk.psy.p.	F20.0	Paranoidná schizofrénia
F11.8	Iná porucha psych.a správ.zaprič.úživ.opiátov	F20.1	Hebefrénna schizofrénia
F11.9	Porucha psych.a správ.zapr.úživ.opiát.,b.n.	F20.2	Katatonická schizofrénia
F12.3	Porucha psych.a správ.zaprič.úživ.kanab.:abstin.synd.	F20.3	Nediferencovaná schizofrénia
F12.4	Porucha psych.a správ.zaprič.úživ.kanab.:ab.synd.s.delir.	F20.5	Reziduálna schizofrénia
F12.5	Porucha psych.a správ.zaprič.úživ.kanab.:psych.porucha	F20.6	Jednoduchá schizofrénia
F12.6	Porucha psych.a správ.zaprič.úživ.kanab.:amne.synd.	F20.8	Iná schizofrénia
F12.7	Porucha psych.a správ.zaprič.úživ.kanab.:rez.a nesk.psy.p.	F20.9	Schizofrénia, blížšie neurčená
F12.8	Iná porucha psych.a správ.zaprič.úživ.kanabinoidov	F23.0	Akút.polymorfná psychotická por.bez prízn.schizofrénie
F12.9	Porucha psych.a správ.zaprič.úživ.kanab.,b.n.	F23.1	Akút.polymorfná psychotická por.s prízn.schizofrénie
F13.0	Porucha psych.a správ.zaprič.úživ.sedat./hypno.:akút.intox.	F23.2	Akútna psychotická porucha podobná schizofrénii
F13.1	Porucha psych.a správ.zaprič.úživ.sedat./hypno.:škod.úživ.	F23.3	Iné akútne psychotické poruchy s prevahou bludov
F13.2	Porucha psych.a správ.zaprič.úživ.sedat./hypno.:synd.závisl.	F23.8	Iné akútne a prechodné psychotické poruchy
F13.3	Porucha psych.a správ.zaprič.úživ.sedat./hypno.:abstin.synd.	F23.9	Akút.psychotická por.a prech.psychotická por.,b.n.
F13.4	Porucha psych.a správ.zapr.úživ.sedat./hypno.:ab.synd.s.delir.	F25.0	Schizoafektívna porucha,manický typ
F13.5	Porucha psych.a správ.zaprič.úživ.sedat./hypno.:psych.porucha	F25.1	Schizoafektívna porucha,depresívny typ
F13.6	Porucha psych.a správ.zaprič.úživ.sedat./hypno.:amne.synd.	F25.2	Schizoafektívna porucha,zmiešaný typ
F13.7	Porucha psych.a správ.zapri.úživ.sed./hyp.:rez.a nesk.psy.p.	F25.8	Iná schizoafektívna porucha
F13.8	Iná Porucha psych.a správ.zapr.úživ.sedat./hypno	F25.9	Schizoafektívna porucha, blížšie neurčená
F13.9	Porucha psych.a správ.zapr.úživ.sedat./hypno.,b.n.	F29	Neorganická psychóza,blížšie neurčená
F14.0	Porucha psych.a správ.zapr.úživ.kokaí.:akút.intox.	F30.0	Hypománia
F14.1	Porucha psych.a správ.zaprič.úživ.kokaí.:škod.úživ.	F30.1	Mánia bez psychotických príznakov
F14.2	Porucha psych.a správ.zaprič.úživ.kokaí.:synd.závisl.	F30.2	Mánia s psychotickými príznakmi
F14.3	Porucha psych.a správ.zaprič.úživ.kokaí.:bstin.synd.	F30.8	Iná manická epizóda
F14.4	Porucha psych.a správ.zaprič.úživ.kokaí.:ab.synd.s.delir.	F30.9	Manická epizóda, blížšie neurčená
F14.5	Porucha psych.a správ.zaprič.úživ.kokaí.:psych.porucha	F31.0	Bipolárna afekt.porucha,terajš.hypomanická epizóda
F14.6	Porucha psych.a správ.zaprič.úživ.kokaí.:amne.synd.	F31.1	Bipolárna afekt.porucha,terajš.manic.epiz.bez psychot.priz.
F14.7	Porucha psych.a správ.zaprič.úživ.kokaí.:rez.a nesk.psy.p.	F31.2	Bipolárna afekt.porucha,terajš.manic.epiz.s psychot.priz.
F14.8	Iná porucha psychiky a správ.zaprič.úživ.kokaínu	F31.4	Bipolárna afekt.porucha,terajš.epiz.ťaž.depre. b.psyh.priz.
F14.9	Porucha psych.a správ.zaprič.úživ.kokaí.,bliž.neurč.	F31.5	Bipolárna afekt.porucha,terajš.epiz.ťaž.depre.s psych.priz.
F15.0	Porucha psych.a správ.zaprič.úživ.i.stim.vr.kof.:akút.intox.	F31.6	Bipolárna afekt.porucha,terajš.zmiešaná epizóda
F15.1	Porucha psych.a správ.zaprič.úživ.i.stim.vr.kof.:škod.úživ.	F31.8	Iná bipolárna afektívna porucha

F31.9	Bipolárna afektívna porucha, bližšie neurčená	O29.2	Komplikácie v CNS v spoj. s anestéziou v gavidite
F32.2	Epizóda ťažkej depresie bez psychotických príznakov	O30.0	Gravidita s dvojčatami
F32.3	Epizóda ťažkej depresie s psychotickými príznakmi	O30.1	Gravidita s trojčatami
F33.2	Recidivujúca depres. porucha, terajš. ťaž. epiz. bez psychot. príz.	O30.2	Gravidita so štvorčatami
F33.3	Recidivujúca depres. porucha, terajš. ťaž. epiz. s psychot. príz.	O30.8	Iná viacplodová gravidita
F33.8	Iná recidivujúca depresívna porucha	O30.9	Viacplodová gravidita, bližšie neurčená
F33.9	Recidivujúca depresívna porucha, bližšie neurčená	O31.1	Pokračujúca gravidita po potrate jedného/viac. plodov
F50.0	Mentálna anorexia	O31.2	Pokračujúca gravidita po vnútromat. smrti jedného/viac. plodov
F50.1	Atypická mentálna anorexia	O31.8	Iná kompl. špecifická pre viacplodovú graviditu
F50.2	Mentálna bulímia	O32.5	Star. o mat. pre viacplod. grav. s nespr. nalie. a nespr. poloh. plod
F50.3	Atypická mentálna bulímia	O34.30	Star. o matku pri dlž. kčka mater. p. 10 mm/pri insuf. pot. vag. USG
F50.4	Prejedanie spojené s inými psychickými poruchami	O34.31	Starostlivosť o matku pri prolapse plodového vaku
F50.8	Iná porucha príjmu potravy	O34.38	Star. o matku pri i. insuficiencii krčka maternice
F50.9	Porucha príjmu potravy, bližšie neurčená	O34.39	Star. o matku pri b. n. insuficiencii krčka maternice
F84.0	Detský autizmus	O36.5	Starostlivosť o matku pre zníženú hmotnosť plodu
F84.1	Atypický autizmus	O40	Polyhydramnion
F84.2	Rettov syndróm	O41.0	Oligohydramnion
F84.3	Iná detská dezintegračná porucha	O42.11	Predčasné puknutie plod. obalov, zač. pôr. činn. po 1-7 dňoch
F84.4	Hyperakt. por. spojená s duševnou zaost. a stereot. pohybmi	O42.12	Predčasné puknutie plod. obalov, zač. pôr. činn. po viac ako 7d.
F84.5	Aspergerov syndróm	O44.00	Nízko uložená placenta bez krvácania
F84.8	Iná pervazívna vývinová porucha	O44.01	Placenta praevia bez krvácania
F84.9	Pervazívna vývinová porucha, bližšie neurčená	O44.10	Nízko uložená placenta s prebiehajúcim krvácaním
O10.2	Predt. exist. hypert. chor. oblič., kompl. grav., pôr. a šeston.	O44.11	Placenta praevia s prebiehajúcim krvácaním
O11	Pred. exi. art. hypert., kompl. grav., pôr. a šest., s nas. preek.	O45.0	Predčasné odlupovanie placenty s poruchou koagulácie
O12.1	Gestačná proteinúria	O46.0	Krvácanie pred pôrodom s poruchou zrážanlivosti
O13	Gestačná artér. hypert. bez významnej proteinúrie	O60.1	Predčasná pôrodná činnosť s predčasným pôrodom
O14.0	Mierna a stredne ťažká preeklampsia	O60.2	Predčasná pôrodná činnosť s pôrodom v termíne
O14.1	Ťažká preeklampsia	O60.3	Predčasný pôrod bez spontánnej pôrodnej činnosti
O14.2	Syndróm HELLP	O61.0	Neúspešná lieková indukcia pôrodnej činnosti
O14.9	Preeklampsia, bližšie neurčená	O62.0	Primárne slabá pôrodná činnosť
O15.0	Eklampsia v gravidite	O67.0	Krvácanie pri pôrode s poruchou koagulácie
O15.1	Eklampsia pri pôrode	O71.6	Poškodenie panvových kĺbov a väzov pri pôrode
O15.9	Eklampsia, časovo bližšie neurčená	O74.0	Aspiračná pneumónia zapríč. anestéziou počas pôr. č. a pôrodu
O21.2	Neskoré vracanie v gravidite	O74.1	Iné pľúcne kompl. anestézie počas pôrod. čin. a pôrodu
O21.8	Iné vracanie, komplikujúce graviditu	O74.2	Srdcové kompl. anestézie počas pôrod. čin. a pôrodu
O21.9	Vracanie počas gravidity, bližšie neurčené	O74.3	Komplik. CNS s spojením s anestéziou počas pôrod. čin.
O22.3	Hĺbková flebotrombóza v gravidite	O75.1	Šok počas pôrodnej činnosti, po nej a po pôrode
O22.5	Trombóza mozgových žíl v gravidite	O75.6	Protrahovaný pôrod po spont./bliž. neurč. puknutí plod. blán
O22.8	Iné žilové choroby ako komplikácie v gravidite	O85	Puerperálna sepsa
O24.0	DM v gravidite predtým existuj. DM, typ 1	O86.0	Infekcia pôrodnickej operačnej rany
O24.1	DM v gravidite predtým existuj. DM, typ 2	O89.0	Pľúcne komplikácie anestézie v šestonedelí
O24.2	DM v gravidite predtým existuj. DM súvis. s podvýživou	O90.0	Dehiscencia rany po cisárskom reze
O24.3	DM v gravidite predtým existuj. DM, b. n.	O90.1	Dehiscencia pôrodnickej rany hrádze
O24.4	Diabetes mellitus so vznikom v gravidite	O90.3	Kardiomyopatia v šestonedelí
O24.9	Diabetes mellitus v gravidite, bližšie neurčený	Z37.2	Dvojčatá, živonarodené
O26.6	Choroba pečene v gravidite, pri pôrode a v šestonedelí	Z37.3	Dvojčatá, jedno živonarodené, jedno mŕtvonarodené
O26.7	Sublux. symphysi ossis pubis v grav., pri pôrode a v šeston.	Z37.4	Dvojčatá, mŕtvonarodené
O26.81	Choroba obličiek súvisiaca s graviditou	Z37.5	Iný viacpočetný pôrod, všetky deti živonarodené
O29.0	Pľúcne komplikácie anestézie v gravidite	Z37.6	Iný viacpočetný pôrod, niektoré deti živonarodené
O29.1	Srdcové komplikácie anestézie v gravidite	Z37.7	Iný viacpočetný pôrod, všetky deti mŕtvonarodené

Diagnóza O01-3

G35.0	Roztrúsená skleróza, prvá manifestácia	G40.2	Lokak. sympt. epilepsia a epilept. synd. s komplex. fok. zách.
G35.10	SM s relaps-remitujúcim prieb., bez prejav. relapsu/progr.	G40.3	Generalizovaná idiopatická epilepsia a epileptický syndróm
G35.11	SM s relaps-remitujúcim prieb., s prejav. relapsu/progr.	G40.4	Iná generalizovaná epilepsia a epileptický syndróm
G35.20	SM s primár. progresívnym prieb., bez prejav. relapsu/progr.	G40.5	Osobitný epileptický syndróm
G35.21	SM s primár. progresívnym prieb., s prejav. relapsu/progr.	G40.6	Záchvaty grand mal, bliž. neurč. so záchv./bez záchv. petit mal
G35.30	SM so sekund. progresívnym prieb., bez prejav. relapsu/progr.	G40.7	Záchvaty petit, bliž. neurč. bez záchvatov grand mal
G35.31	SM so sekund. progresívnym prieb., s prejav. elapsu/progr.	G40.8	Iná epilepsia
G35.9	Roztrúsená skleróza, bližšie neurčená	G40.9	Epilepsia, bližšie neurčená
G40.00	Pseudo-Lennoxov syndróm	G41.0	Status epilepticus grand mal
G40.01	Syndróm so sústavnými hrotmi a vlnami poč. pomalého spánku	G41.1	Status epilepticus petit mal
G40.02	Benígna psychomotorická epilepsia	G41.2	Komplexný čiastkový epileptický stav
G40.08	Iná idiopatická fok. epilepsia a epilept. synd. s fok. zač. zách.	G41.8	Iný status epilepticus
G40.09	Lokal. idiopat. epi. a epileptický synd. s fok. zač. zách., b. n.	G41.9	Status epilepticus, bližšie neurčený
G40.1	Lokal. sympt. epilepsia a epilept. synd. s jednod. fok. zách.		

Diagnóza O01-4

O67.8	Iné krvácanie pri pôrode	O74.5	Bolesť hlavy,zapr.spinál.a epidurál.anestézie počas pôr.čin.a pôr.
O67.9	Krvácanie pri pôrode,blížšie neurčené	O74.6	Iné kompl.spinál.a epidurál.anestézie počas pôr.čin.a pôrodu
O70.2	Natrhnutie hrádze 3.stupňa pri pôrode	O74.7	Neúspešná/sťažená intubácia počas pôr.čin.a pôrodu
O70.3	Natrhnutie hrádze 4.stupňa pri pôrode	O74.8	Iné komplik.anestézie počas pôr.čin.a pôrodu
O72.1	Iné krvácanie bezprostredne po pôrode	O74.9	Komplik.anestézie počas pôr.čin.a pôrodu,b.n.
O74.4	Toxická reakcia na lokálnu anestéziu počas pôr.čin.a pôrodu	O75.4	Iná komplikácia pôrodných operácií a výkonov

Diagnóza O01-5

Z21 Bezprízn.stav inf.HIV (vír.ludského imunodef.)

Vedľajšia diagnóza O01-6

O09.0	Trvanie gravidity menej ako 5 ukončených týždňov	O09.2	Trvanie gravidity od začat.14.po ukonč.19.týž.
O09.1	Trvanie gravidity od začat.5 po ukonč.13.týždeň	O09.3	Trvanie gravidity od začat.20.po ukonč.25.týž.

Vedľajšia diagnóza O01-7

O09.4 Trvanie gravidity od začat.26.po ukonč.33.týž.

Diagnóza O01-8

D70.0	Vrodená agranulocytóza a neutropénia	F10.9	Porucha psych.a správ.zaprič.užív.alkoholu,b.n.
D70.10	Agranulocytóza a neutrop.zapr.liek.s krit.f.do 4 dni	F11.0	Porucha psych.a správ.zaprič.užív.opiát.akút.intox.
D70.11	Agranulocytóz a neutrop.zapr.liek.s krit.f.10 do 20 dni	F11.1	Porucha psych.a správ.zaprič.užív.opiát.škod.užív.
D70.12	Agranulocytóz a neutrop.zapr.liek.s krit.f.20 a viac dni	F11.2	Porucha psych.a správ.zaprič.užív.opiát.synd.závisl.
D70.13	Agranulocytóz a neutrop.zapr.liek.s krit.f.4 do7 dni	F11.3	Porucha psych.a správ.zaprič.užív.opiát.abstin.synd.
D70.14	Agranulocytóz a neutrop.zapr.liek.s krit.f.7 do10 dni	F11.4	Porucha psych.a správ.zaprič.užív.opiát.abstin.synd.
D70.18	Agranulocytóz a neutrop.zapr.liek.s i.priebehom	F11.5	Porucha psych.a správ.zaprič.užív.opiát.psych.porucha
D70.19	Agranulocytóz a neutrop.zapr.liek.,b.n.	F11.6	Porucha psych.a správ.zaprič.užív.opiát.amne.synd.
D70.3	Iná agranulocytóza	F11.7	Porucha psych.a správ.zaprič.užív.opiát.rez.a nesk.psych.p.
F00.0	Demencia pri Alzheimerovej chor.so skorým začiat.(typ 2)	F11.8	Iná porucha psych.a správ.zaprič.užív.opiátov
F00.2	Demencia pri Alzheimerovej chor.,atypická/zmiešaná forma	F11.9	Porucha psych.a správ.zapr.užív.opiát.,b.n.
F00.9	Demencia pri Alzheimerovej chorobe,b.n.	F12.3	Porucha psych.a správ.zaprič.užív.kanab.abstin.synd.
F01.0	Vaskulárna demencia s akútnym začiatkom	F12.4	Porucha psych.a správ.zaprič.užív.kanab.ab.synd.s delír.
F01.1	Mnohoinfarktová demencia	F12.5	Porucha psych.a správ.zaprič.užív.kanab.psych.porucha
F01.2	Subkortikálna vaskulárna demencia	F12.6	Porucha psych.a správ.zaprič.užív.kanab.amne.synd.
F01.3	Zmiešaná kortikálna a subkortikálna vaskul.demencia	F12.7	Porucha psych.a správ.zaprič.užív.kanab.rez.a nesk.psych.p.
F01.8	Iná vaskulárna demencia	F12.8	Iná porucha psych.a správ.,zaprič.užív.kanabinoidov
F01.9	Vaskulárna demencia,blížšie neurčená	F12.9	Porucha psych.a správ.,zaprič.užív.kanab.,b.n.
F02.0	Demencia pri Pickovej chorobe (G31.0†)	F13.0	Porucha psych.a správ.zaprič.užív.sedat./hypno.akút.intox.
F02.1	Demencia pri Creutzfeldtovej-Jakobovej chorobe	F13.1	Porucha psych.a správ.zaprič.užív.sedat./hypno.škod.užív.
F02.2	Demencia pri Huntingtonovej chorobe (G10†)	F13.2	Porucha psych.a správ.zaprič.užív.sedat./hypno.synd.závisl.
F02.3	Demencia pri Parkinsonovej chorobe (G20.-†)	F13.3	Porucha psych.a správ.zaprič.užív.sedat./hypno.abstin.synd.
F02.4	Demencia pri chorobe HIV (B22†)	F13.4	Porucha psych.a správ.zapr.užív.sedat./hypno.ab.synd.s delír.
F03	Demencia,blížšie neurčená	F13.5	Porucha psych.a správ.zaprič.užív.sedat./hypno.psych.porucha
F04	Org.amnestický synd.,nezaprič.alkoh./i.psychoakt.lát.	F13.6	Porucha psych.a správ.zaprič.užív.sedat./hypno.amne.synd.
F05.0	Delírium bez demencie	F13.7	Porucha psych.a správ.zapr.užív.sed./hypn.rez.a nesk.psych.p.
F05.1	Delírium pri demencii	F13.8	Iná Porucha psych.a správ.,zapr.užív.sedat./hypno
F05.8	Iné delírium	F13.9	Porucha psych.a správ.zapr.užív.sedat./hypno.,b.n.
F05.9	Delírium,blížšie neurčené	F14.0	Porucha psych.a správ.zapr.užív.kokaí.akút.intox.
F06.0	Organická halucinóza	F14.1	Porucha psych.a správ.zaprič.užív.kokaí.škod.užív.
F06.1	Organická katatonická porucha	F14.2	Porucha psych.a správ.zaprič.užív.kokaí.synd.závisl.
F06.2	Organická porucha s bludmi [podobná schizofrénii]	F14.3	Porucha psych.a správ.zaprič.užív.kokaí.bstin.synd.
F06.3	Organická afektívna porucha	F14.4	Porucha psych.a správ.zaprič.užív.kokaí.ab.synd.s delír.
F06.4	Organická úzkostná porucha	F14.5	Porucha psych.a správ.zaprič.užív.kokaí.psych.porucha
F06.5	Organická disociatívna porucha	F14.6	Porucha psych.a správ.zaprič.užív.kokaí.amne.synd.
F06.6	Emočná labilita [asténia] na organickom podklade	F14.7	Porucha psych.a správ.zaprič.užív.kokaí.rez.a nesk.psych.p.
F07.0	Porucha osobnosti na organickom podklade	F14.8	Iná porucha psychiky a správ.zaprič.užív.kokaínu
F10.0	Porucha psych.a správ.zaprič.užív.alkoholu.akút.intox.	F14.9	Porucha psych.a správ.zaprič.užív.kokaí,blíž.neurč.
F10.1	Porucha psych.a správ.zaprič.užív.alkoholu:škod.užív.	F15.0	Porucha psych.a správ.zaprič.užív.i.stim.vr.kof.akút.intox.
F10.2	Porucha psych.a správ.zaprič.užív.alkoholu:ynd.závisl.	F15.1	Porucha psych.a správ.zaprič.užív.i.stim.vr.kof.škod.užív.
F10.3	Porucha psych.a správ.zaprič.užív.alkoholu:abstin.synd.	F15.2	Porucha psych.a správ.zaprič.užív.i.stim.vr.kof.synd.závisl.
F10.4	Porucha psych.a správ.zaprič.užív.alkoholu:ab.synd.s delír.	F15.3	Porucha psych.a správ.zaprič.užív.i.stim.vr.kof.abstin.synd.
F10.5	Porucha psych.a správ.zaprič.užív.alkoholu:psych.por.	F15.4	Porucha psych.a správ.zapr.užív.i.stim.vr.kof.ab.synd.s del.
F10.6	Porucha psych.a správ.zaprič.užív.alkoholu:amne.synd.	F15.5	Porucha psych.a správ.zapr.užív.i.stim.vr.kof.psych.porucha
F10.7	Porucha psych.a správ.zaprič.užív.alkohol:rez.a nesk.psych.p.	F15.6	Porucha psych.a správ.zaprič.užív.i.stim.vr.kof.amne.synd.
F10.8	Iná porucha psychiky a správania zaprič.užív.alkoholu	F15.7	Porucha psych.a správ.zapr.uží.i.stim.vr.kof:rez./nesk.psy.p.

F15.8	Iná porucha psych.a správ.zaprič.uživ.i.stim.vr.kof.	F33.9	Recidivujúca depresívna porucha,blížšie neurčená
F15.9	Porucha psych.a správ.zaprič.uživ.i.stimul.vrát.kof.,b.n.	F50.0	Mentálna anorexia
F16.0	Porucha psych.a správ.zaprič.uživ.haluc.:akút.intox.	F50.1	Atypická mentálna anorexia
F16.1	Porucha psych.a správ.zaprič.uživ.haluc.:škod.uživ.	F50.2	Mentálna bulímia
F16.2	Porucha psych.a správ.zaprič.uživ.haluc.:synd.závisl.	F50.3	Atypická mentálna bulímia
F16.3	Porucha psych.a správ.zaprič.uživ.haluc.:abstin.synd.	F50.4	Prejedanie spojené s inými psychickými poruchami
F16.4	Porucha psych.a správ.zaprič.uživ.haluc.:ab.synd.s del.	F50.8	Iná porucha príjmu potravy
F16.5	Porucha psych.a správ.zaprič.uživ.haluc.:psych.porucha	F50.9	Porucha príjmu potravy,blížšie neurčená
F16.6	Porucha psych.a správ.zaprič.uživ.haluc.:amne.synd.	F84.0	Detský autizmus
F16.7	Porucha psych.a správ.zaprič.uživ.haluc.:rez.a nesk.psy.p.	F84.1	Atypický autizmus
F16.8	Iná porucha psych.a správ.zaprič.uživ.haluc.	F84.2	Rettov syndróm
F16.9	Porucha psych.a správ.zaprič.uživ.haluc.,b.n.	F84.3	Iná detská dezintegračná porucha
F18.0	Porucha psych.a správ.zaprič.uživ.prch.rozp.:akút.intox.	F84.4	Hyperakt.por.spojená s duševnou zaost.a stereot.pohybmi
F18.1	Porucha psych.a správ.zaprič.uživ.prch.rozp.:škod.uživ.	F84.5	Aspergerov syndróm
F18.2	Porucha psych.a správ.zaprič.uživ.prch.rozp.:synd.závisl.	F84.8	Iná pervazívna vývinová porucha
F18.3	Porucha psych.a správ.zaprič.uživ.prch.rozp.:abstin.synd.	F84.9	Pervazívna vývinová porucha, blížšie neurčená
F18.4	Porucha psych.a správ.zaprič.uživ.prch.rozp.:abs.synd.s del.	G35.0	Roztrúsená skleróza,prvá manifestácia
F18.5	Porucha psych.a správ.zaprič.uživ.prch.rozp.:psych.porucha	G35.10	SM s relaps-remitujúcim priebeh.,bez prejav.relapsu/progr.
F18.6	Porucha psych.a správ.zaprič.uživ.prch.rozp.:amne.synd.	G35.11	SM s relaps-remitujúcim priebeh.,s prejav.relapsu/progr.
F18.7	Porucha psych.a správ.zaprič.uživ.prch.rozp.:rezid./nesk.psy.p.	G35.20	SM s primár.progresívnym priebeh.,bez prejav.relapsu/progr.
F18.8	Iná porucha psych.a správ.zaprič.uživ.prchav.rozpúš.	G35.21	SM s primár.progresívnym priebeh.,s prejav.relapsu/progr.
F18.9	Porucha psych.a správ.zaprič.uživ.prchav.rozpúš.,b.n.	G35.30	SM so sekund.progresívnym priebeh.,bez prejav.relapsu/progr.
F19.0	Porucha psych.a správ.zaprič.uživ.drog.i.psy.ch.l.:akút.intox.	G35.31	SM so sekund.progresívnym priebeh.,s prejav.elapsu/progr.
F19.1	Porucha psych.a správ.zaprič.uživ.drog.i.psy.ch.l.:škod.uživ.	G35.9	Roztrúsená skleróza, blížšie neurčená
F19.2	Porucha psych.a správ.zaprič.uživ.drog.i.psy.ch.l.:synd.závisl.	G40.00	Pseudo-Lennoxov syndróm
F19.3	Porucha psych.a správ.zaprič.uživ.drog.i.psy.ch.l.:abstin.synd.	G40.01	Syndróm so sústavnými hrotmi a vlnami poč.pomalého spánku
F19.4	Porucha psych.a správ.zaprič.uživ.drog.i.psy.ch.l.:abs.synd.s del.	G40.02	Benígna psychomotorická epilepsia
F19.5	Porucha psych.a správ.zaprič.uživ.drog.i.psy.ch.l.:psych.porucha	G40.08	Iná idiopatická fok.epilepsia a epilept.synd.s fok.zač.zách.
F19.6	Porucha psych.a správ.zaprič.uživ.drog.i.psy.ch.l.:amne. synd.	G40.09	Lokal.idiopat.epi.a epileptický synd.s fok.zač.zách.,b.n.
F19.7	Porucha psych.a správ.zaprič.uživ.drog.i.psy.ch.l.:rez./nesk.psy.p.	G40.1	Lokal.sympt.epilepsia a epilept.synd.s jednod.fok.zách.
F19.8	Iná porucha psych.a správ.zaprič.uživ.v.drog.i.psy.ch.l.	G40.2	Lokak.sympt.epilepsia a epilept.synd.s komplex.fok.zách.
F19.9	Porucha psych.a správ.zaprič.uživ.v.drog.i.psy.ch.l.,b.n.	G40.3	Generalizovaná idiopatická epilepsia a epileptický syndróm
F20.0	Paranoická schizofrénia	G40.4	Iná generalizovaná epilepsia a epileptický syndróm
F20.1	Hebefrénna schizofrénia	G40.5	Osobitný epileptický syndróm
F20.2	Katatonická schizofrénia	G40.6	Záchvaty grand mal,blíž.neurč.so záchv./bez záchv. petit mal
F20.3	Nediferencovaná schizofrénia	G40.7	Záchvaty petit,blíž.neurč.bez záchvatov grand mal
F20.5	Reziduálna schizofrénia	G40.8	Iná epilepsia
F20.6	Jednoduchá schizofrénia	G40.9	Epilepsia,blížšie neurčená
F20.8	Iná schizofrénia	G41.0	Status epilepticus grand mal
F20.9	Schizofrénia, blížšie neurčená	G41.1	Status epilepticus petit mal
F23.0	Akút.polymorfná psychotická por.bez prízn.schizofrénie	G41.2	Komplexný čiastkový epileptický stav
F23.1	Akút.polymorfná psychotická por.s prízn.schizofrénie	G41.8	Iný status epilepticus
F23.2	Akútna psychotická porucha podobná schizofrénii	G41.9	Status epilepticus,blížšie neurčený
F23.3	Iné akútne psychotické poruchy s prevahou bludov	O10.2	Predt.exist.hypert.chor.oblič.,kompl.grav.,pôr.a šeston.
F23.8	Iné akútne a prechodné psychotické poruchy	O11	Predt.exi.art.hypert.,kompl.grav.,pôr.a šest.,s nas.preek.
F23.9	Akút.psychotická por.a prech.psychotická por.,b.n.	O12.1	Gestačná proteinúria
F25.0	Schizoafektívna porucha,manický typ	O13	Gestačná artér.hypert.bez významnej proteinúrie
F25.1	Schizoafektívna porucha,depresívny typ	O14.0	Mierna a stredne ťažká preeklampsia
F25.2	Schizoafektívna porucha,zmiešaný typ	O14.1	Ťažká preeklampsia
F25.8	Iná schizoafektívna porucha	O14.2	Syndróm HELLP
F25.9	Schizoafektívna porucha, blížšie neurčená	O14.9	Preeklampsia,blížšie neurčená
F29	Neorganická psychóza,blížšie neurčená	O15.0	Eklampsia v gravidite
F30.0	Hypománia	O15.1	Eklampsia pri pôrode
F30.1	Mánia bez psychotických príznakov	O15.9	Eklampsia,časovo blížšie neurčená
F30.2	Mánia s psychotickými príznakmi	O21.2	Neskoré vracanie v gravidite
F30.8	Iná manická epizóda	O21.8	Iné vracanie,komplikujúce graviditu
F30.9	Manická epizóda, blížšie neurčená	O21.9	Vracanie počas gravidity,blížšie neurčené
F31.0	Bipolárna afekt.porucha,terajš.hypomanická epizóda	O22.3	Hĺbková flebotrombóza v gravidite
F31.1	Bipolárna afekt.porucha,terajš.manic.epiz.bez psychot.priz.	O22.5	Trombóza mozgových žíl v gravidite
F31.2	Bipolárna afekt.porucha,terajš.manic.epiz.s psychot.priz.	O22.8	Iné žilové choroby ako komplikácie v gravidite
F31.4	Bipolárna afekt.porucha,terajš.epiz.ťaž.depre. b.psy.ch.priz.	O24.0	DM v gravidite predtým existuj.DM,typ 1
F31.5	Bipolárna afekt.porucha,terajš.epiz.ťaž.depre.s psych.priz.	O24.1	DM v gravidite predtým existuj.DM,typ 2
F31.6	Bipolárna afekt.porucha,terajš.zmiešaná epizóda	O24.2	DM v gravidite predtým existuj.DM súvis.s podvýživou
F31.8	Iná bipolárna afektívna porucha	O24.3	DM v gravidite predtým existuj.DM,b.n.
F31.9	Bipolárna afektívna porucha,blížšie neurčená	O24.4	Diabetes mellitus so vznikom v gravidite
F32.2	Epizóda ťažkej depresie bez psychotických príznakov	O24.9	Diabetes mellitus v gravidite,blížšie neurčený
F32.3	Epizóda ťažkej depresie s psychotickými príznakmi	O26.6	Choroba pečene v gravidite,pri pôrode a v šestonedelí
F33.2	Recidivujúca depres.porucha,terajš.ťaž.epiz.bez psychot.priz.	O26.7	Sublux.symphysis ossis pubis v grav.,pri pôrode a v šeston.
F33.3	Recidivujúca depres.porucha,terajš.ťaž.epiz.s psychot.priz.	O26.81	Choroba obličiek súvisiaca s graviditou
F33.8	Iná recidivujúca depresívna porucha	O29.0	Pľúcne komplikácie anestézie v gravidite

O29.1	Srdcové komplikácie anestézie v gravidite	O67.8	Iné krvácanie pri pôrode
O29.2	Komplikácie v CNS v spoj.s anestéziou v gravidite	O67.9	Krvácanie pri pôrode, bližšie neurčené
O30.0	Gravidita s dvojčatami	O70.2	Natrhnutie hrádze 3. stupňa pri pôrode
O30.1	Gravidita s trojčatami	O70.3	Natrhnutie hrádze 4. stupňa pri pôrode
O30.2	Gravidita so štvorčatami	O71.6	Poškodenie panvových kĺbov a väzov pri pôrode
O30.8	Iná viacplodová gravidita	O72.1	Iné krvácanie bezprostredne po pôrode
O30.9	Viacplodová gravidita, bližšie neurčená	O74.0	Aspiračná pneumónia zapríč. anestéziou počas pôr.č. a pôrodu
O31.1	Pokračujúca gravidita po strate jedného/viac. plodov	O74.1	Iné pľúcne kompl. anestézie počas pôrod čin.a pôrodu
O31.2	Pokračujúca gravidita po vnútrmat. smrti jedného/viac. plodov	O74.2	Srdcové kompl. anestézie počas pôrod.čin.a pôrodu
O31.8	Iná kompl.špecifická pre viacplodovú graviditu	O74.3	Komplik.CNS s spojením s anestéziou počas pôrod čin.
O32.5	Star.o mat.pre viacplod.grav.s nespr.nalie.a nespr.poloh.plod	O74.4	Toxická reakcia na lokálnu anestéziu počas pôr.čin.a pôrodu
O34.30	Star.o matku pri dĺž.kčka mater.p.10 mm/pri insuf.pot.vag.USG	O74.5	Bolesť hlavy, zapr.spinál.a epidurál.anest. počas pôr.čin.a pôr.
O34.31	Starostlivosť o matku pri prolapse plodového vaku	O74.6	Iné kompl.spinál.a epidurál.anestézie počas pôr.čin.a pôrodu
O34.38	Star.o matku pri i.insuficiencii krčka maternice	O74.7	Neúspešná/sťažená intubácia počas pôr.čin.a pôrodu
O34.39	Star.o matku pri b.n.insuficiencii krčka maternice	O74.8	Iné komplik.anestézie počas pôr.čin.a pôrodu
O36.5	Starostlivosť o matku pre zníženú hmotnosť plodu	O74.9	Komplik.anestézie počas pôr.čin.a pôrodu, b.n.
O40	Polyhydramnion	O75.1	Šok počas pôrodnej činnosti, po nej a po pôrode
O41.0	Oligohydramnion	O75.4	Iná komplikácia pôrodných operácií a výkonov
O42.11	Predčasné puknutie plod.obalov, zač.pôr.činn.po 1-7dňoch	O75.6	Protrahovaný pôrod po spont./bliž.neurč.puknutí plod.blán
O42.12	Predčasné puknutie plod.obalov, zač.pôr.činn.po viac ako 7d.	O85	Puerperálna sepsa
O44.00	Nízko uložená placenta bez krvácania	O86.0	Infekcia pôrodnickej operačnej rany
O44.01	Placenta praevia bez krvácania	O89.0	Pľúcne komplikácie anestézie v šestonedelí
O44.10	Nízko uložená placenta s prebiehajúcim krvácaním	O90.0	Dehiscencia rany po cisárskom reze
O44.11	Placenta praevia s prebiehajúcim krvácaním	O90.1	Dehiscencia pôrodnickej rany hrádze
O45.0	Predčasné odlupovanie placenty s poruchou koagulácie	O90.3	Kardiomyopatia v šestonedelí
O46.0	Krvácanie pred pôrodom s poruchou zrážanlivosti	Z21	Bezprizn.stav inf.HIV (vír.ludského imunodef.)
O60.1	Predčasná pôrodná činnosť s predčasným pôrodom	Z37.2	Dvojčatá, živonarodené
O60.2	Predčasná pôrodná činnosť s pôrodom v termíne	Z37.3	Dvojčatá, jedno živonarodené, jedno mŕtvonarodené
O60.3	Predčasný pôrod bez spontánnej pôrodnej činnosti	Z37.4	Dvojčatá, mŕtvonarodené
O61.0	Neúspešná lieková indukcia pôrodnej činnosti	Z37.5	Iný viacpočetný pôrod, všetky deti živonarodené
O62.0	Primárne slabá pôrodná činnosť	Z37.6	Iný viacpočetný pôrod, niektoré deti živonarodené
O67.0	Krvácanie pri pôrode s poruchou koagulácie	Z37.7	Iný viacpočetný pôrod, všetky deti mŕtvonarodené

Vedľajšia diagnóza O01-9

B20.0	Choroba HIV následnými mykobakteriovými infekciami	B21.3	Choroba HIV následnými zhub.nád.lymf.krvotv.a príb.tkan.
B20.1	Choroba HIV následnými inými bakteriálnymi infekciami	B21.7	Choroba HIV násled.viacpočetnými zhub.nádormi
B20.2	Choroba HIV následnými cytomegalovírusovou chorobou	B21.8	Choroba HIV s následnými inými zhubnými nádormi
B20.3	Choroba HIV následnými do inými vírusovými infekciami	B21.9	Choroba HIV následnými.zhubnými nádormi, bliž.neur.
B20.4	Choroba HIV s následnými kandidózami	B22.0	Choroba HIV s následnou encefalopatiou
B20.5	Choroba HIV s následnými inými mykózami	B22.1	Choroba HIV s násled.lymfoidnou intersticiáln.pneumonitidou
B20.6	Choroba HIV s následnou pneumocystovou pneumóniou	B22.2	Choroba HIV s následným syndrómom celkového upadania
B20.7	Choroba HIV s následnými viacpočetnými infekciami	B22.7	Choroba HIVs následnými rozličnými chorobami zatried.inde
B20.8	Choroba HIV následnými iných.infekčnými a parazit.chorobami	B23.0	Syndróm akútnej infekcie HIV
B20.9	Choroba HIV následnými infekčnými/paraz.chor.bliž.neurč.	B23.1	Choroba HIV s následnou generalizovanou lymfadenopatiou
B21.0	Choroba HIV s následným Kaposiho sarkómom	B23.2	Choroba HIV následnými hematolog.a imunolog.abnormalit.n.i.
B21.1	Choroba HIV s následným Burkittovým lymfómom	B23.8	Choroba HIV s inými následnými, bliž.urč.stavmi
B21.2	Choroba HIV násled.inými typmi nehodgkinovho lymfómu	B24	Choroba HIV, bližšie neurčená

Diagnóza O01-10

O98.7 Choroba HIV, kompl. graviditu, pôrod a šestonedelie

Diagnóza O01-11

O09.0	Trvanie gravidity menej ako 5 ukončených týždňov	O09.3	Trvanie gravidity od začat.20.po ukonč.25.týž.
O09.1	Trvanie gravidity od začat.5 po ukonč.13.týždeň	O09.4	Trvanie gravidity od začat.26.po ukonč.33.týž.
O09.2	Trvanie gravidity od začat.14.po ukonč.19.týž.		

Výkon O01-12

5r311.1	Primárny cisársky rez	5r317.1	Primárny cisársky rez korporálny T-incíziou
5r311.2	Sekundárny cisársky rez	5r317.2	Sekundárny SC korporálny T-incíziou
5r312.1	Primárny Misgav-Ladach cisársky rez	5r321.1	Primárny cisársky rez a sterilizácia
5r312.2	Sekundárny Misgav-Ladach cisársky rez	5r321.2	Sekundárny cisársky rez a sterilizácia
5r314	Cisársky rez extraperitoneálne	5r322.1	Primárny cisársky rez s následnou HYE s adnexektómiou
5r315.1	Primárny cisársky rez supracervikálny	5r322.2	Sekundárny cisársky rez s násled.HYE s adnexektómiou
5r315.2	Cisársky rez supracervikálny	5r323.1	Primárny cisársky rez s následnou hysterektómiou
5r316.1	Primár.korporálny cisársky rez pozdĺžnou incíziou	5r323.2	Sekundárny cisársky rez s následnou hysterektómiou
5r316.2	Sekundár.korporálny cisársky rez pozdĺžnou incíziou		

Výkon O01-13

5r411‡	Intrauterinná transfúzia plodu	5r416‡	Zavedenie shuntu u plodu intrauterinne
5r412‡	Intrauterinná infúzia plodu	5r417‡	Intrauterinná terapia plodu drenážou
5r413	Intrauterinná laserová terapia plodu	5r418‡	Medikament.intrauterinná terapia plodu
5r414‡	Výmena plodovej vody	5r491	Segment.resekcia polycystic.plúc plodu
5r415‡	Vysokofrekv.ablácia nádor.buniek a/alebo ciev placenty	5r492	Intrauterinná OP plodu postihnutého VVCH

Výkon O01-14

5r311.2	Sekundárny cisársky rez	5r316.2	Sekundár.korporálny cisársky rez pozdĺžnou incíziou
5r312.2	Sekundárny Misgav-Ladach cisársky rez	5r317.2	Sekundárny SC korporálny T-incíziou
5r315.2	Cisársky rez supracervikálny		

ADRG O02**Vaginálny pôrod s komplikujúcim OP výkonom**

(HDg v tabuľke O02-1 alebo VDg v tabuľke O02-2) a min. 1 výk. v tabuľke O02-3

DRG O02A**Vaginálny pôrod s komplikujúcim OP výkonom, dĺžka gravidity do 33. ukončeného týždňa alebo s intrauterinnou liečbou alebo s pôrodnickým odstránením maternice alebo komplikujúcou konšteláciou**

Min. 1 VDg v tabuľke O01-11 alebo min. 1 výk. v tabuľke O02-4 alebo Komplikujúce konštelácie I

DRG O02B**Vaginálny pôrod s komplikujúcim OP výkonom, gravidita dlhšia ako 33. ukončený týždeň, bez intrauterinnej liečby, bez pôrodnického odstránenia maternice, bez komplikujúcej konštelácie****Hlavná diagnóza O02-1**

O15.1	Eklampsia pri pôrode	O68.0	Kompl.pôrod.čin.a pôrodu pre abn.srd.frekv.plodu
O60.1	Predčasná pôrodná činnosť s predčasným pôrodom	O68.1	Kompl.pôrod.čin.a pôrodu pre mekónium v plod.vode
O60.2	Predčasná pôrodná činnosť s pôrodom v termíne	O68.2	Kompl.pôrod.čin.a pôro.pre abn.srdc.fr.plod.s mekón.v plod.v.
O60.3	Predčasný pôrod bez spontánnej pôrodnej činnosti	O68.3	Kompl.pôrod.čin.a pôrodu pre biochem.dôkaz distresu plodu
O61.1	Neúspešná inštrumentálna indukcia pôrodnej činnosti	O68.8	Kompl.pôrod.čin.a pôrodu pre iný dôkaz distresu plodu
O62.1	Sekundárne slabá pôrodná činnosť	O69.0	Kompl.pôr.čin.a pôr.pre prolaps pupečin.
O62.3	Náhly pôrod (partus praecipitatus)	O69.1	Kompl.pôr.čin.a pôr.pre ovin.pupočin.ok.krku,s kompr.krku
O63.0	Predĺžená prvá pôrodná doba	O69.2	Kompl.pôr.čin.a pôr.pre i.zapletenie pupečin.,s kompr.
O63.1	Predĺžená druhá pôrodná doba	O69.3	Kompl.pôr.čin.a pôr.pre krátky pupečník
O63.2	Oneskorený pôrod druhého dvojčata,trojčata atď.	O69.4	Kompl.pôr.čin.a pôr.pre vcestné cievy
O63.9	Predĺžený pôrod,blížšie neurčený	O69.5	Kompl.pôr.čin.a pôr.pre pošk.ciev pupečin.
O64.0	Nepokračujúci pôrod,zapríč.neúplnou rotáciou hlavičky plodu	O69.8	Kompl.pôr.čin.a pôr.pre i.por.pupočin.
O64.1	Nepokračujúci pôrod,zapríč.polohou panvovým koncom	O69.9	Kompl.pôr.č.a pôr.pre poruchu pupeč.,b.n.
O64.2	Nepokračujúci pôrod,zapríč.tvárovou polohou	O70.0	Natrhnutie hrádze 1.stupňa pri pôrode
O64.3	Nepokračujúci pôrod,zapríč.čelovou polohou	O70.1	Natrhnutie hrádze 2.stupňa pri pôrode
O64.4	Nepokračujúci pôrod,zapríč.naliehaním pliecka	O70.2	Natrhnutie hrádze 3.stupňa pri pôrode
O64.5	Nepokračujúci pôrod,zapríč.komb.por.naliehania plodu	O70.3	Natrhnutie hrádze 4.stupňa pri pôrode
O64.8	Nepokračujúci pôrod,zapríč.i.nespr.pol.a naliehaním plodu	O70.9	Natrhnutie hrádze pri pôrode,blížšie neurčené
O64.9	Nepokračujúci pôrod,zapríč.nespr.pol.a naliehaním plodu,b.n.	O71.1	Ruptúra maternice počas pôrodnej činnosti
O65.0	Nepokračujúci pôrod,zapríč.deformovanou panvou	O71.3	Natrhnutie krčka maternice pri pôrode
O65.1	Nepokračujúci pôrod,zapríč.celkovo zúženou panvou	O71.4	Samostatná vysoká lacerácia pošvy pri pôrode
O65.2	Nepokračujúci pôrod,zapríč.zúžením panvového vchodu	O71.5	Iné poranenie panvových orgánov pri pôrode
O65.3	Nepokrač.pôr.zapr.zúž.panv.vých.a kontr.stred.časti.panv.dut.	O71.6	Poškodenie panvových kĺbov a väzov pri pôrode
O65.4	Nepokračujúci pôrod,zapríč.nepom.medzi plod.a panv.,b.n.	O71.7	Hematóm panvy pri pôrode
O65.5	Nepokračujúci pôrod,zapríč.abn.panv.org.matky	O71.8	Iné poranenie pri pôrode,blížšie určené
O65.8	Nepokračujúci pôrod,zapríč.i.abn.panvy matky	O71.9	Poranenie pri pôrode,blížšie neurčené
O65.9	Nepokračujúci pôrod,zapríč.abnor.panvy matky,b.n.	O72.0	Krvácanie v 3.pôrodnej dobe
O66.0	Nepokračujúci pôrod,zapríč.dystokiu pliecka plodu	O72.1	Iné krvácanie bezprostredne po pôrode
O66.1	Komplikác.pôrodu,zapríč.zakliesnením dvojčiat	O72.0	Aspiračná pneumónia zapríč.anestéziou počas pôr.č. a pôrodu
O66.2	Nepokrač.pôrod,zapríč.nezvyčajne veľkým plodom	O74.1	Iné pľúcne kompl.anestézie počas pôrod čin.a pôrodu
O66.3	Nepokrač.pôrod,zapríč.inými.abnormalitami plodu	O74.2	Srdcové kompl.anestézie počas pôrod.čin.a pôrodu
O66.4	Neúspešný pokus o pôrod,blížšie neurčený	O74.3	Komplik.CNS s spojením s anestéziou počas pôrod čin.
O66.5	Neúspeš.použ.vákuového extraktora/kliešti,b.n.	O74.4	Toxická reakcia na lokálnu anestéziu počas pôr.čin.a pôrodu
O66.8	Iný nepokračujúci pôrod,blížšie určený	O74.5	Bolesť hlavy,zapr.spinál.a epidurál.anest.pocas pôr.čin.a pôr.
O66.9	Nepokračujúci pôrod,blížšie neurčený	O74.6	Iné kompl.spinál.a epidurál.anestézie počas pôr.čin.a pôrodu
O67.0	Krvácanie pri pôrode s poruchou koagulácie	O74.7	Neúspešná/sťažená intubácia počas pôr.čin.a pôrodu
O67.8	Iné krvácanie pri pôrode	O74.8	Iné komplik.anestézie počas pôr.čin.a pôrodu
O67.9	Krvácanie pri pôrode,blížšie neurčené	O74.9	Komplik.anestézie počas pôr.čin.a pôrodu,b.n.

O75.0	Distres matky počas pôrodnej činnosti a pôrodu	O81.3	Iný pôrod jedného plodu kliešťami, bližšie neurčený
O75.1	Šok počas pôrodnej činnosti, po nej a po pôrode	O81.4	Pôrod jedného plodu vakuovým extraktorom
O75.2	Horúčka počas pôrodu, nezatriedená inde	O81.5	Pôrod jedného plodu s použ. kombi. kliešťami a vakuo. ekstrak.
O75.3	Iná infekcia počas pôrodnej činnosti	O83.0	Extrahcia plodu pri polohe panvovým koncom
O75.5	Protrahovaný pôrod po umelom prerušení plodových blán	O83.1	Iné vedenie pôrodu jedného plodu pri polohe panvo. koncom
O75.6	Protrahovaný pôrod po spont./bliž. neurč. puknutí plod. blán	O83.2	Iné operačné vedenie pôrodu jedného plodu
O75.7	Vaginálny pôrod po predchádzajúcom cisárskom reze	O83.3	Pôrod živého plodu pri brušnej gravidite
O75.9	Komplikácia pôrod. činn. a pôrodu, b.n.	O83.4	Zmenšovacie operácie na uľahčenie pôrodu jedného plodu
O80.0	Spontánny pôrod jedného plodu záhlavím	O83.8	Iné vedenie pôrodu jedného plodu, bližšie určené
O80.1	Spontánny pôrod jedného plodu panvovým koncom	O83.9	Vedenie pôrodu jedného plodu, bližšie neurčené
O80.8	Iný spontánny pôrod jedného plodu	O84.0	Pôrody pri viacplodovej gravidite, všetky spontánne
O80.9	Spontánny pôrod jedného plodu, bližšie neurčený	O84.1	Pôrody pri viacplod. grav. všetky kliešť. a vakuumextrak.
O81.0	Pôrod jedného plodu východovými kliešťami	O84.8	Iné pôrody pri viacplodovej gravidite
O81.1	Pôrod jedného plodu strednými kliešťami	O84.9	Pôrody pri viacplodovej gravidite, bližšie neurčené
O81.2	Pôrod jedného plodu stred. kliešťami s rotáciou hlavičky		

Vedľajšia diagnóza O02-2

Z37.0	Jedno dieťa, živonarodené	Z37.5	Iný viacpočetný pôrod, všetky deti živonarodené
Z37.1	Jedno dieťa, mŕtvonarodené	Z37.6	Iný viacpočetný pôrod, niektoré deti živonarodené
Z37.2	Dvojčatá, živonarodené	Z37.7	Iný viacpočetný pôrod, všetky deti mŕtvonarodené
Z37.3	Dvojčatá, jedno živonarodené, jedno mŕtvonarodené	Z37.9	Výsledok pôrodu, bližšie neurčený
Z37.4	Dvojčatá, mŕtvonarodené		

Diagnóza O01-11

Pozri stranu 472.

Výkon O02-3

12q11.0	Biopsia endometria bez incízie, dg. mikrokyretáž	5m13d.8	Paraaortálna lymfadenektómia:roboticky
12q11.1	Biopsia endometria bez incízie, aspiračná kyretáž	5m13e.0	Pelvickej lymfadenektómia:laparotomicky
12q11.2	Biopsia endometria bez incízie, frakcion. kyretáž	5m13e.3	Pelvickej lymfadenektómia:laparoskopicky
12q11.x	Biopsia endometria bez incízie, ostatné	5m13e.8	Pelvickej lymfadenektómia:roboticky
12q12.0	Biopsia krčka maternice bez incízie, abrázia	5n431	Plastická rekonštrukcia konečníka
12q12.x	Biopsia krčka maternice bez incízie, ostatné	5n439	Rekonštrukcia konečníka, ostatné
13n09.2	Biopsia s incíziou mezenteria	5n43d	Sfinkterálna plastika anusu a sfinkterového aparátu
13n09.3	Biopsia s incíziou omenta	5n43e	Predlžovacia plastika anusu a sfinkterového aparátu
13n09.4	Biopsia s incíziou peritonea	5n43g.0	Anoprotálna plast. anusu a sfin. apar. lpt.
13n09.5	Biopsia s incíziou retroperitoneálneho tkaniva	5n43g.1	Anoprot. plastika anusu a sfin. apar. perineál.
13n09.x	Biopsia s incíziou ostat. org. tráviaceho systému	5n43g.2	Anoprot. plast. anusu a sfin. apar. isk.
13q01.2	Biopsia s incíziou krčka maternice	5n43g.x	Anoprot. plast. anusu a sfin. apar. ost.
14n30	Diagnostická laparoscopia	5n441	Excízia chor. tk. anál. kanála/tk. perianál. obl.
14q06	Diagnostická kuldoskopia	5n449	Ost. incízia a excízia z tk. perianálnej oblasti
14q0a	Diagnostická chromopertubácia, laparoskopicky	5n44a.0	Lokál. excízia ch. tk. análneho kanála
31314.9	Endosonografia brucha, laparoskopická sonografia	5n44a.1	Hlboká excízia ch. tk. análneho kanála
5j902	Retorakotómia, resternotómia, reoperácia v torakochirurgii	5n44a.2	Hlboká excíziach. tk. análneho kanála: čiast. res. svalstva
5l159.e	Resekcia pseudoaneuriziem v. cava superior	5n44a.x	Excízia ch. tk. análneho kanála: ostatné
5l159.f	Resekcia pseudoaneuriziem v. cava inferior	5n44b	Lokál. deštrukcia ch. tk. análneho kanála:
5l179.e	Ligatúra v. cava superior	5n45a	Ligatúra hemoroidov
5l179.f	Ligatúra v. cava inferior	5n45c	Excízia hemoroidov
5l180.0	Ligatúra v. cava inferior	5n45d	Deštrukcia hemoroidov
5l180.1	Klipovanie v. cava inferior	5n45e	Operačné ošetrenie hemoroidov so staplerom
5l180.2	Chir. výkony na v. cava inferior na zabránenie embolizácie	5n45g.0	Ligatúra 1 a. haemoroidalis bez rektoanál. rekonštr.
5l180.x	Ligatúra /parciálny uzáver v. cava inferior, ostatné	5n45g.1	Ligatúra 1 a. haemoroidalis s rektoanál. rekonštr.
5m130	Exstirpácia viacerých LU z toho istého miesta	5n472.x	Zad. sag. anorektpl. [PSARP]s uzáv. fis. k močovop. sy: ost.
5m131	Selektívna disekcia cervikálnych LU jednostranne	5n590.0	Biopsia pečene, laparotomicky
5m132	Bloková disekcia supraklavikulárnych LU jednostranne	5n590.2	Biopsia pečene, laparoskopicky
5m133↔	Bloková disekcia axilárnych LU jednostranne	5n910	Biopsia peritonea: laparotomicky
5m134↔	Exenterácia axily, disekcia axily jednostranne	5n911	Exploratívna laparotómia
5m136.0	Disekcia supramezokolických lymfatických uzlín: laparot.	5n913	Relaparotómia
5m136.3	Disekcia supramezokolických lymfatických uzlín: laparos.	5n914	Second-look-laparotómia
5m137.0	Disekcia inframezokolických lymfatických uzlín: laparot.	5n91x	Laparotómia a lumbotómia, ostatné
5m137.3	Disekcia inframezokolických lymfatických uzlín: laparos.	5o300.0	Sutúra močového mechúra po poranení: otv. chir.
5m138.0	Disekcia iliakálnych lymfatických uzlín: laparot.	5o300.4	Sutúra močového mechúra po poranení: isk.
5m138.3	Disekcia iliakálnych lymfatických uzlín: laparos.	5o300.x	Sutúra močového mechúra po poranení: ostatné
5m139	Disekcia inguinálnych LU (príp. ilioinguinálna disekcia)	5o30x.0	Ost. plast. rekonštr. moč. mechúra: otv. chir.
5m13c	Bloková disekcia iných lymfatických uzlín	5o30x.4	Ost. plast. rekonštr. moč. mechúra: isk.
5m13d.0	Paraaortálna lymfadenektómia: laparot.	5o30x.x	Ost. plast. rekonštr. moč. mechúra: ostatné
5m13d.3	Paraaortálna lymfadenektómia: laparos.	5o401	Uzavretie uretrotómie

5o402	Uzavretie uretrokutánnej fistuly	5q410.4	Trachelektómia:lsk.
5o405	Reanastomóza močovej rúry po poranení	5q410.7	Trachelektómia:vag.
5o406	Reanastomóza močovej rúry s resekciov striktúry	5q420	Hemihysterektómia
5o407	End to end anastomóza uretry	5q426.10	Subt.simplex.HYE(b.odstr.vaječníka/vaječnikov), abdomin.
5o408.2	Onlay plastika so štepom z bukálnej sliznice	5q426.14	Subt.simplex.HYE(b.odstr.vaječníka/vaječnikov), lsk
5o40a.1	1-dobá plast.rekonštr.moč.rúry s použ.kože predkožky	5q426.18	Subt.simplex.HYE(b.odstr.vaječníka/vaječnikov), robot.
5o40a.2	1-dobá plast.rekonštr.moč.rúry s použ.kože penisu	5q426.20	Subtotál.HYE s odstr.vaječníka/vaječnikov, abdominálne
5o40a.3	1-dobá plast.rekonštr.moč.rúry s použ.transpl.slizn.dut.úst.	5q426.24	Subtotál.HYE s odstr.vaječníka/vaječnikov, laparoskopicky
5o40a.4	1-dobá plast.rekonštr.moč.rúry s použ.sliznice moč.mech.	5q426.28	Subtotál.HYE s odstr.vaječníka/vaječnikov, roboticky
5o40a.5	1-dobá plast.rekonštr.moč.rúry s použ.okolitych tk.	5q426.30	HYE simpl.(b. odstr.vaječníka/vaječnikov), abdominálne
5o40a.x	1-dobá plast.rekonštr.moč.rúry:ost.	5q426.31	HYE simpl.(b. odstr.vaječníka/vaječnikov), kombi.s lsk asist.
5o40b.3	2-dobá plast.rekonštr.moč.rú:1.doba pou.transpl.sliz.DÚ	5q426.34	HYE simpl.(b. odstr.vaječníka/vaječnikov), laparoskopicky
5o40b.4	2-dobá plast.rekonštr.moč.rúry:1.doba s použ.sliznice moč.m.	5q426.37	HYE simpl.(b. odstr.vaječníka/vaječnikov), vagin.bez plastiky
5o40b.5	2-dobá plast.rekonštr.moč.rú.s použ.okol.tk.pri striktúre moč.r.	5q426.38	HYE simpl.(b. odstr.vaječníka/vaječnikov), roboticky
5o40b.6	2-d. plast.moč.rú.s použ.bukálnej sliznice pri striktúre moč.rú	5q427.10	HYE s odstr.vaječníka/vaječnikov, laparotomicky
5o40b.x	Dvojdobá plastická rekonštr.moč.rúry,ost.	5q427.11	HYE s odstr.vaječníka/vaječnikov, kombinovaná
5o40c	Plastická rekoštrukcia ženskej epispádie	5q427.14	HYE s odstr.vaječníka/vaječnikov, roboticky
5o40d	Plastická rekonštr.ženskej hypospádie	5q427.17	HYE s odstr.vaječníka/vaječnikov, vaginálne
5o441	Plastická meatotómia moč.rú:meatoplastika	5q427.18	HYE s odstr.vaječníka/vaječnikov, roboticky
5o491	OP cystouretero-enterokély rekonštr./s plastikou sfinkteru	5q428.00	Radik.HYE s odstr.vaječníka/vaječnikov, abdominálne
5o951	Jednodobé vytvorenie neomočovej rúry	5q428.04	Radik.HYE s odstr.vaječníka/vaječnikov, laparoskopicky
5o952.1	Dvojdobé vytvorenie neomočovej rúry, prvá doba	5q428.07	Radik.HYE s odstr.vaječníka/vaječnikov, vaginálne
5o952.2	Dvojdobé vytvorenie neomočovej rúry, druhá doba	5q428.08	Radik.HYE s odstr.vaječníka/vaječnikov, roboticky
5q014.0↔	Radikálna ovarektómia:lpt.	5q428.10	Rad.HYE s odstr.vaječ/vaječnikov,abdomin.a detek.sentin.LU
5q014.4↔	Radikálna ovarektómia:lsk.	5q428.20	Radik.HYE s transpozíciou vaječnikov, abdominálne
5q014.8↔	Radikálna ovarektómia:robot.	5q428.24	Radik.HYE s transpozíciou vaječnikov, laparoskopicky
5q101.0↔	Salpingektómia:lpt.	5q428.27	Radik.HYE s transpozíciou vaječnikov, vaginálne
5q101.4↔	Salpingektómia:lsk.	5q428.28	Radik.HYE s transpozíciou vaječnikov, roboticky
5q101.8↔	Salpingektómia:robot.	5q428.30	Radik.HYE s transpoz.vaječnikov, abdominálne a detekt.sent.LU
5q110.0	Uzáver tuby pre sterilizáciu:lpt.	5q428.34	Radik.HYE s transpozíciou vaječnikov, lsk a detekt.sent.LU
5q110.3	Uzáver tuby pre sterilizáciu:hsk.	5q428.37	Radik.HYE s transpozíciou vaječnikov, vagin. a detekt.sent.LU
5q110.4	Uzáver tuby pre sterilizáciu laparoskopicky	5q428.38	Radik.HYE s transpozíciou vaječnikov, robot.a detekt.sent.LU
5q110.7	Uzáver tuby pre sterilizáciu:vag.	5q501	Frakcionovaná kyretáž vákuou aspiračnou kyretou
5q120.0↔	Narezanie vajčkovodu:lpt.	5q502	Frakcionovaná kyretáž:vaginálnou kyretou
5q120.4↔	Narezanie vajčkovodu:lsk.	5q530.0	Rekonštrukčná OP VVCH maternice:lpt.
5q120.8↔	Narezanie vajčkovodu:robot.	5q530.3	Rekonštrukčná OP VVCH maternice:hysterosk.
5q220	Excízia z krčka maternice	5q530.4	Rekonštrukčná OP VVCH maternice:lsk.
5q221.0	Rad.trachelektómia a detekcia sentin.LU:lpt.	5q530.8	Rekonštrukčná OP VVCH maternice:robot.
5q221.1	Rad.trachelektómia a det.sentin.LU:vag.lsk.asist.	5q593	Kyretáž vákuovou kyretou
5q221.4	Rad.trachelektómia a detekcia sentin.LU:lsk.	5q594	Intrauterinná aspirácia u virgo
5q221.7	Rad.trachelektómia a detekcia sentin.LU:vag.	5q595	Elektrodiatermokoag./kryochir.zásah v obl.krčka maternice
5q230	Serkláž krčka maternice rôznymi technikami	5q610	Hymenotómia,hymenektómia
5q231.0	Abdominálna serkláž:lpt.	5q620.2	Exstirpácia nádoru pošvy
5q231.4	Abdominálna serkláž:lsk.	5q621	Kryonizácia v oblasti pošvy alebo vulvy
5q291	Tracheloplastika	5q710	Incízia Bartolínskej žľazy
5q401.0	Odstránenie myómov maternice:abd.	5q711	Marsupializácia Bartolínskej žľazy
5q401.1	Odstránenie myómov maternice kombinovane	5q712	Exstirpácia Bartolínskej žľazy
5q401.2	Odstránenie myómov maternice: hysteroskopicky	5q720.2	Extirpácia nádoru vulvy
5q401.4	Odstránenie myómov maternice:lsk.	5r413	Intrauterinná laserová terapia plodu
5q401.7	Odstránenie myómov maternice:vag.	5r491	Segment.resekcia polycystic.pľúc plodu
5q401.8	Odstr.myómov maternice:roboticky	5r492	Intrauterinná OP plodu postihnutého VVCH
5q402.2	Dilatácia a kyretáž:vag.s hysteroskop.asist.	5r912	Sutúra ruptúry alebo nástrihu krčka maternice
5q402.7	Dilatácia a kyretáž:vaginálne kyretou	5r924	Inštrumentálne vybavenie zadržanej placenty
5q403	Deštrukcia endometria:termoabláciou	5r931	Rekonštrukcia močového mechúra a utery
5q404.0	Odstránenie endometriu techn.strippingu:lpt.	5u122	Parciálna mastektómia s disekciou lymfatických uzlín
5q404.4	Odstránenie endometriu techn.strippingu:lsk.	5u123.1	Madenova mastektómia s disekciou axilárnych LU
5q404.8	Odstránenie endometriu techn.Strippingu:rob.	8r921	Perkutánná implan.kaválneho filtra do v. cava inferior
5q410.0	Trachelektómia:lpt.		

Výkon O02-4

5r322.1	Primárny cisársky rez s následnou HYE s adnexektómiou	5r414‡	Výmena plodovej vody
5r322.2	Sekundárny cisársky rez s násled.HYE s adnexektómiou	5r415‡	Vysokofrekv.ablácia nádor.buniek a/alebo ciev placenty
5r323.1	Primárny cisársky rez s následnou hysterektómiou	5r416‡	Zavedenie shuntu u plodu intrauterinne
5r323.2	Sekundárny cisársky rez s následnou hysterektómiou	5r417‡	Intrauterinná terapia plodu drenážou
5r411‡	Intrauterinná transfúzia plodu	5r418‡	Medikament.intrauterinná terapia plodu
5r412‡	Intrauterinná infúzia plodu	5r491	Segment.resekcia polycystic.pľúc plodu
5r413	Intrauterinná laserová terapia plodu	5r492	Intrauterinná OP plodu postihnutého VVCH

ADRG O03 Extraterinná gravidita

Min. 1 výk. v tabuľke O03-2 alebo HDg v tabuľke O03-1

DRG O03Z Extraterinná gravidita**Hlavná diagnóza O03-1**

O00.0	Abdominálna gravidita	O00.8	Iná mimomaternicová gravidita
O00.1	Tubárna gravidita	O00.9	Mimomaternicová gravidita, bližšie neurčená
O00.2	Ováriová gravidita		

Výkon O03-2

5q030.0↔	Salpingoovariolýza:lpt.	5r333.4↔	Parc.salpingektómia:lsk.
5q030.4↔	Salpingoovariolýza:lsk.	5r333.6↔	Parc.salpingektómia:konv.z vag.-otv.chir.
5q030.8↔	Salpingoovariolýza:robot.	5r333.7↔	Parc.salpingektómia:vag.
5q031.0↔	Adnexektómia:lpt.	5r333.x↔	Parc.salpingektómia:ost.
5q031.4↔	Adnexektómia:lsk.	5r334.0↔	Parc.salpingektómia s rekonštr:lpt.
5q031.5↔	Adnexektómia:konv.z endoskopie na otv.ch.	5r334.1↔	Parc.salpingektómia s rekonštr:lsk.
5q031.7↔	Adnexektómia:vaginálne	5r334.4↔	Parc.salpingektómia s rek:vag.lsk.as.
5q031.8↔	Adnexektómia:robot.	5r334.6↔	Parc.salpingektómia s rek:konv.z vag.-otv.chir.
5q101.0↔	Salpingektómia:lpt.	5r334.7↔	Parc.salpingektómia s rek:vag.
5q101.4↔	Salpingektómia:lsk.	5r334.x↔	Parc.salpingektómia s rekonštr:iná
5q101.8↔	Salpingektómia:robot.	5r335.0↔	Totál.salpingektómia:lpt.
5q130.0↔	Neostómia:lpt.	5r335.1↔	Totál.salpingektómia:vag.lsk.as.
5q130.4↔	Neostómia:lsk.	5r335.4↔	Totál.salpingektómia:lsk.
5q130.8↔	Neostómia:robot.	5r335.6↔	Totál.salpingektómia:konv.z vag.-otv.chir.
5r331.0↔	Salpingotómia: otv.chir.	5r335.7↔	Totál.salpingektómia:vag.
5r331.1↔	Salpingotómia:vag.s lsk.asist.	5r335.x↔	Totál.salpingektómia:ost.
5r331.4↔	Salpingotómia:lsk.	5r336.0	Lokál.medikam.liečba pri tubárnej gravid:lpt.
5r331.6↔	Salpingotómia:konv.z vag.-otv.chir.	5r336.1	Lok.medikam.liečba pri tubár.gravid:vag.lsk.asist
5r331.7↔	Salpingotómia:vag.	5r336.4	Lok.medikam.liečba pri tuba.gravidite:lsk.
5r331.x↔	Salpingotómia:ost.	5r336.6	Lok.medikam.liečba pri tuba.grav:konv.z vag.-otv.chir.
5r332.0↔	Salpingotómia s rekonštr:otv.chir.	5r336.7	Lokál.medikam.liečba pri tuba.gravid:vag.
5r332.1↔	Salpingotómia s rekonštrukciou:lpt.	5r336.x	Lok.medikam.liečba pri tubárnej grav:ost.
5r332.4↔	Salpingotómia s rekonštrukciou:lsk.	5r339	Operácia extrauterinnej gravidity:ost.
5r332.6↔	Salpingotómia s rekonštr:konv.z vag.-otv.chir.	5r341	Odstránenie extrauter.embrya:otv.chir.
5r332.7↔	Salpingotómia s rekonštrukciou:vag.	5r342	Odstr.extrauterinneho embrya:lsk.
5r332.x↔	Salpingotómia s rekonštr:ost.	5r343	Odstr.extrauterinneho embrya kuldoskopiiu
5r333.0↔	Parciálna salpingektómia:otv.chir.	5r34x	Iné odstránenie extrauterinneho embrya
5r333.1↔	Parc.salpingektómia:vag.lsk.as.		

ADRG O04 Hospitalizácia po pôrode alebo potrat s OP výkonom

(Min. 1 HDg v tabuľke O04-1 alebo VDg v tabuľke O04-2 a min. 1 HDg v tabuľke O04-3) a GENOR

DRG O04A Hospitalizácia po pôrode alebo potrat s OP výkonom s komplexným výkonom

Výk. v tabuľke O04-4

DRG O04B Hospitalizácia po pôrode alebo potrat s OP výkonom bez komplexného výkonu**Diagnóza O04-1**

A34	Tetanus počas gravidity,pôrodu a v šesťonedelí	O08.5	Metabické poruchy po potrate,mimomat.gr.a gr.s mal.hydati.
F53.0	Mierna duševná porucha a por.správ.v šesťonedelí,nezat.inde	O08.6	Pošk.panv.org.a tk.po potr,mimomat.gr.a grav.s malou hydati.
F53.1	Ťažká duševná porucha a por.správ.v šesťonedelí,nezat.inde	O08.7	Iné žil.kompl.po potrate,mimomat.grav.a grav.s malou hydati.
F53.8	Iná duševná porucha a por.správ.v šesťonedelí,nezat.inde	O08.8	Iné kompl.po potrate,mimomat.grav.a grav.s molou hydatid.
F53.9	Duševná porucha v šesťonedelí,bližšie neurčená	O08.9	Kompl.po potrate,mimomat.grav.a grav.s molou hydatid.b.n.
O08.0	Infekcia pohlav.a panv.org.po potrate,mimomat.gr.a gr.s MH	O15.2	Eklampsia v šesťonedelí
O08.1	Onesk./nadm.krvác.po potr,mimomat.gr.a grav.s malou hydati.	O43.20	Placenta accreta
O08.2	Embólia po potrate,mimomat.grav.a grav.s molou hydatidosa	O43.21	Placenta increta alebo placenta percreta
O08.3	Šok po potrate,mimomat.grav.a grav.s molou hydatidosa	O62.4	Hyperton.,nekoord.a predĺžené kontrakcie maternice
O08.4	Zlyháv.obličiek po potrate,mimomat.grav.a grav.s mal hydati.	O68.9	Kompl.pôrod.čin.a pôrodu pre distress plodu,b.n.

O71.2	Inverzia maternice po pôrode	O89.9	Kompl.anestézie v šestonedelí,b.n.
O72.2	Oneskorené a sekundárne krvácanie po pôrode	O90.0	Dehiscencia rany po cisárskom reze
O72.3	Poruchy zrážanlivosti krvi po pôrode	O90.1	Dehiscencia pôrodnicej rany hrádze
O73.0	Zadržanie placenty bez krvácania	O90.2	Hematóm pôrodnicej rany
O73.1	Zadržanie časti placenty a blán bez krvácania	O90.3	Kardiomyopatia v šestonedelí
O75.4	Iná komplikácia pôrodnických operácií a výkonov	O90.4	Akútne poškodenie obličiek po pôrode
O75.8	Iná komplikácie pôrod.činn.a pôrodu,b.u.	O90.5	Zápal štítnej žľazy po pôrode
O85	Puerperálna sepsa	O90.8	Iná komplikácia šestonedelia,nezatriedená inde
O86.0	Infekcia pôrodnicej operačnej rany	O90.9	Komplikácia šestonedelia,bližšie neurčená
O86.1	Iná infekcia pohlavných orgánov po pôrode	O91.00	Infekcie bradavky v súvis.s pôr.bez ťažk.pri priložení
O86.2	Infekcia močových orgánov po pôrode	O91.01	Infekcie bradavky v súvis.s pôr.s ťažk.pri priložení
O86.3	Iná infekcia močovopohlavnej sústavy po pôrode	O91.10	Abces prsníka v súvis.s pôr.bez ťažk.pri priložení
O86.4	Horúčka neznámeho pôvodu po pôrode	O91.11	Abces prsníka v súvis.s pôr.s ťažk.pri priložení
O86.8	Iná puerperálna infekcia,bližšie určená	O91.20	Nehnisová mastitída v súvis.s pôr.bez ťažk.pri priložení
O87.0	Povrchová tromboflebitída v šestonedelí	O91.21	Nehnisová mastitída v súvis.s pôr.s ťažk.pri priložení
O87.1	Hĺbková žilová trombóza (flebotrombóza) v šestonedelí	O92.00	Retrakcia bradavky v súvis.s pôr.bez ťažk.pri priložení
O87.2	Hemoroidy v šestonedelí	O92.01	Retrakcia bradavky v súvis.s pôr.s ťažk.pri priložení
O87.3	Trombóza mozgových žíl v šestonedelí	O92.10	Trhlina bradavky v súvis.s pôr.bez ťažk.pri priložení
O87.8	Iné žilové choroby ako komplikácie v šestonedelí	O92.11	Trhlina bradavky v súvis.s pôr.s ťažk.pri priložení
O87.9	Žilová chor.ako komplikácia v šestonedelí,b.n.	O92.20	Iná a bliž.neurč.chor.prsní.v súvis.s pôr.bez ťažk.pri prilož.
O88.0	Vzduchová embólia v gestačnom období	O92.21	Iná a bliž.neurč.chor.prsníka v súvis.s pôr.s ťažk.pri prilož.
O88.1	Embólia plodovou vodou	O92.30	Agalakcia,bez ťažkostí pri priložení
O88.20	Tromboembólia plúc v gestačnom období	O92.31	Agalakcia,s ťažkosťami pri priložení
O88.28	Iná tromboembólia v gestačnom období	O92.40	Hypogalakcia,bez ťažkostí pri priložení
O88.3	Pyemická a septická embólia v gestačnom období	O92.41	Hypogalakcia,s ťažkosťami pri priložení
O88.8	Iná embólia v gestačnom období	O92.50	Zastavenie laktácie,bez ťažkostí pri priložení
O89.0	Pľúcne komplikácie anestézie v šestonedelí	O92.51	Zastavenie laktácie,s ťažkosťami pri priložení
O89.1	Srdcové komplikácie anestézie v šestonedelí	O92.60	Galaktorea,bez ťažkostí pri priložení
O89.2	Komplikácie CNS v spojení s anestéziou v šestonedelí	O92.61	Galaktorea,s ťažkosťami pri priložení
O89.3	Toxická reakcia na lokálnu anestéziu v šestonedelí	O92.70	Iná a bliž.neurč.porucha laktácie,bez ťažk.pri priložení
O89.4	Bolesť hlavy,zaprič.spinál.a epidurál.anest.v šeston.	O92.71	Iná a bliž.neurč.porucha laktácie,s ťažk.pri priložení
O89.5	Iné kompl.spin.a epid.anestézie v šeston.	Z39.0	Starostlivosť a vyšetrenie matky ihneď po pôrode
O89.6	Neúspešná alebo sťažaná intubácia v šestonedelí	Z39.1	Starostlivosť a vyšetrenie matky počas laktácie
O89.8	Iné komplikácie anestézie v šestonedelí	Z39.2	Ďalšie bežné sledovanie matky po pôrode

Vedľajšia diagnóza O04-2

Z39.0 Starostlivosť a vyšetrenie matky ihneď po pôrode

Diagnóza O04-3

O10.0	Predt.exist.prim.artér.hypert.,kompl.grav.,pôr.a šeston.	O22.8	Iné žilové choroby ako komplikácie v gravidite
O10.1	Predt.exist.hypert.chor.srdca,kompl.grav.,pôr.a šeston.	O22.9	Žilová choroba ako komplikácia v gravidite,b.n.
O10.2	Predt.exist.hypert.chor.oblič.,kompl.grav.,pôr.a šeston.	O23.0	Infekcia obličiek v gravidite
O10.3	Predt.exi.hypert.chor.srd.a oblič.,kompl.grav.,pôr.a šest.	O23.1	Infekcia močového mechúra v gravidite
O10.4	Predt.exist.sek.artér.hypert.,kompl.grav.,pôr.a šeston.	O23.2	Infekcia močovej rúry v gravidite
O10.9	Predt.exist.artér.hypert.,kompl.grav.,pôr.a šeston.,b.n.	O23.3	Infekcia iných častí močovej sústavy v gravidite
O11	Predt.exi.art.hypert.,kompl.grav.,pôr.a šest.,s nas.preek.	O23.4	Infekcia moč.sústavy v gravidite,b.n.
O12.0	Gestačné opuchy	O23.5	Infekcia pohlavných orgánov v gravidite
O12.1	Gestačná proteinúria	O23.9	Iná a bliž.neu.infekcia močovopohl.org.v grav.
O12.2	Gestačné opuchy s proteinúriou	O24.0	DM v gravidite predtým existuj.DM,typ 1
O13	Gestačná artér.hypert.bez významnej proteinúrie	O24.1	DM v gravidite predtým existuj.DM,typ 2
O14.0	Mierna a stredne ťažká preeklampsia	O24.2	DM v gravidite predtým existuj.DM súvis.s podvýživou
O14.1	Ťažká preeklampsia	O24.3	DM v gravidite predtým existuj.DM,b.n.
O14.2	Syndróm HELLP	O24.4	Diabetes mellitus so vznikom v gravidite
O14.9	Preeklampsia,bližšie neurčená	O24.9	Diabetes mellitus v gravidite,bližšie neurčený
O15.0	Eklampsia v gravidite	O25	Podvýživa v gravidite
O15.9	Eklampsia,časovo bližšie neurčená	O26.0	Nadmerný hmotnostný prírastok v gravidite
O16	Arteriálna hypertenzia matky,bližšie neurčená	O26.1	Malý hmotnostný prírastok v gravidite
O21.0	Hyperemesis gravidarum mierneho stupňa	O26.2	Starost.o gravidnú ženu pri habituálnom potrácaní
O21.1	Hyperemesis gravidarum s poruchou vnút.prostredia	O26.3	Ponechané vnútromat.antikoncepčné teliesko v grav.
O21.2	Neskoré vracanie v gravidite	O26.4	Herpes gestationis
O21.8	Iné vracanie,komplikujúce graviditu	O26.5	Syndróm artériovej hypotenzie matky
O21.9	Vracanie počas gravidity,bližšie neurčené	O26.6	Choroba pečene v gravidite,pri pôrode a v šestonedelí
O22.0	Variety dolných končatín v gravidite	O26.7	Sublux.symphysis ossis pubis v grav.,pri pôrode a v šeston.
O22.1	Variety pohlavných orgánov v gravidite	O26.81	Choroba obličiek súvisiaca s graviditou
O22.2	Povrchová tromboflebitída v gravidite	O26.82	Syndróm karpálneho tunela počas gravidity
O22.3	Hĺbková flebotrombóza v gravidite	O26.83	Periférna neuritída počas gravidity
O22.4	Hemoroidy v gravidite	O26.88	Iné stavy súvisiace s graviditou,bližšie určené
O22.5	Trombóza mozgových žíl v gravidite	O26.9	Stav súvisiaci s graviditou,bližšie neurčený

O29.0	Pľúcne komplikácie anestézie v gravidite	O35.9	Star.o matku pre(susp.)b.n.abn.a (susp.)pošk.plodu
O29.1	Srdcové komplikácie anestézie v gravidite	O36.0	Star.o matku pre izoimunizáciu v systéme Rh
O29.2	Komplikácie v CNS v spoj.s anestéziou v gravidite	O36.1	Starostlivosť o matku pre inú izoimunizáciu
O29.3	Toxická reakcia na lokálnu anestéziu v gravidite	O36.2	Starostlivosť o matku pre fetálny hydrops
O29.4	Bolesť hlavy,po spinál.a epidurál.anest.v grav.	O36.3	Starostlivosť o matku pre príznaky hypoxie plodu
O29.5	Iná komplikácia spinál.a epidurál.anestézie v grav.	O36.4	Star.o matku pre vnútromaternicovú smrť plodu
O29.6	Neúspešná alebo sťažená intubácia v gravidite	O36.5	Starostlivosť o matku pre zníženú hmotnosť plodu
O29.8	Iné komplikácie anestézie v gravidite	O36.6	Starostlivosť o matku pre nadmernú hmotnosť plodu
O29.9	Komplikácia anestézie v gravidite,blížšie neurčená	O36.7	Starost.o matku pre abdom.grav.so živým plodu
O30.0	Gravidita s dvojčatami	O36.8	Starost.o matku pre i.problémy plodu,b.u.
O30.1	Gravidita s trojčatami	O36.9	Starost.o matku pre problémy plodu,b.n.
O30.2	Gravidita so štvorčatami	O40	Polyhydramnion
O30.8	Iná viacplodová gravidita	O41.0	Oligohydramnion
O30.9	Viacplodová gravidita,blížšie neurčená	O41.1	Infekcia plodového vaku a plodových obalov
O31.0	Fetus papyraceus	O41.8	Iné poruchy plodovej vody a obalov,blížšie určené
O31.1	Pokračujúca gravidita po potrate jedného/viac.plodov	O41.9	Poruchy plodovej vody a obalov,blížšie neurčené
O31.2	Pokračujúca gravidita po vnútromat.smrti jedného/viac.plodov	O42.0	Predčasné puknutie plod.obalov,zač.pôr.čin.do 24hod.
O31.8	Iná kompl.špecifická pre viacplodovú graviditu	O42.11	Predčasné puknutie plod.obalov,zač.pôr.činn.po 1-7dňoch
O32.0	Starostlivosť o matku pre nestabilnú polohu plodu	O42.12	Predčasné puknutie plod.obalov,zač.pôr.činn.po viac ako 7d.
O32.1	Starostl.o matku pre naliehanie plodu panv.koncom	O42.2	Predčasné puknutie plod.obalov,pôrododdieleny liečbou
O32.2	Starostl.o matku pre priečna a šikmá polohu plodu	O42.9	Predčasné pukn. plod.obalov,b.n.
O32.3	Star.o mat.pre tvár.a čel.polohu plod.a pri nalieh.plod.brad.	O43.0	Syndróm placentárnej transfúzie
O32.4	Star.o matku pre veľká hľavička plodu v termíne	O43.1	Malfómácia placenty
O32.5	Star.o mat.pre viacplod.grav.s nespr.nalieh.a nespr.poloh.plod	O43.8	Iná porucha placenty
O32.6	Star.o matku pre súčasné nespráv.nalieh a nespráv.poloh.plodu	O43.9	Porucha placenty,blížšie neurčená
O32.8	Star.o matku pre iné nespr.naliehanie/nespr.poloha plodu	O44.00	Nízko uložená placenta bez krvácania
O32.9	Star.o matku pre iné nepravid.naliehanie/nespr.polo.plodu,b.n.	O44.01	Placenta praevia bez krvácania
O33.0	Star.o mat.pre nepomer medzi plodom a panv.,zapr.def.panv.k.	O44.10	Nízko uložená placenta s prebiehajúcim krvácaním
O33.1	Star.o mat.pre nepomer medzi plod.a panv.zapr.celk.zúž.panva	O44.11	Placenta praevia s prebiehajúcim krvácaním
O33.2	Star.o mat.pre nepomer medzi plod.a panv.zapr.zúž.panv.vch.	O45.0	Predčasné odlupovanie placenty s poruchou koagulácie
O33.3	Star.o mat.pre nepomer medzi plod.a panv.zapr.zúž.panv.vých.	O45.8	Iné predčasné odlupovanie placenty
O33.4	Star.o mat.pre nep.medzi plod.a panv.,zapr.rozl.pr.matka/plod	O45.9	Predčasné odlupovanie placenty,blížšie neurčené
O33.5	Star.o matku pre nepom.medzi plod.a panv.,zapr.nezvy.vef.plod.	O46.0	Krvácanie pred pôrodom s poruchou zrážanlivosti
O33.6	Star.o matku pre nepom.medzi plod.a panv.,zapr.hydrocefus pl.	O46.8	Iné krvácanie pred pôrodom
O33.7	Star.o mat. pre nepom.medzi plod.a panv.,zapr.i.abnormal.pl.	O46.9	Krvácanie pred pôrodom, blížšie neurčené
O33.8	Star.o matku pre nepom.medzi plod.a panv.z i.pričín	O48	Predĺžená gravidita
O33.9	Star.o matku pre nepom.medzi plod.a panvou,b.n.	O61.0	Neúspešná lieková indukcia pôrodnej činnosti
O34.0	Starostlivosť o matku pre vrodenú chybu maternice	O62.0	Primárne slabá pôrodná činnosť
O34.1	Starostlivosť o matku pre nádor tela maternice	O71.0	Ruptúra maternice pred začiatkom pôrodnej činnosti
O34.2	Star.o matku jazvu na maternici po predchádz.chir.výk.	O98.0	TBC,kompl.graviditu,pôrod a šestonedelie
O34.30	Star.o matku pri dlž.krčka mater.p.10 mm/pri insuf.pot.vag.USG	O98.1	Syfilis,kompl.graviditu,pôrod a šestonedelie
O34.31	Starostlivosť o matku pri prolapse plodového vaku	O98.2	Kvapavka,kompl.graviditu,pôrod a šestonedelie
O34.38	Star.o matku pri i.insuficiencii krčka maternice	O98.3	Iná infcia s prevaž.pohl.spôs.pren.,kompl.grav.,pôr.a šesto.
O34.39	Star.o matku pri b.n.insuficiencii krčka maternice	O98.4	Vír.hepatitída,kompl.grav.,pôrod a šeston.
O34.4	Star.o matku pre iné abnor.krčka maternice	O98.5	Iná vírus.choroba,kompl.grav.,pôrod a šeston.
O34.5	Star.o matku pre Iné abnor.gravidnej maternice	O98.6	Prvoková choroba,kompl.grav.pôrod a šeston.
O34.6	Starostlivosť o matku pre abnormalitu pošvy	O98.7	Choroba HIV,kompl. graviditu,pôrod a šestonedelie
O34.7	Star.o matku pre abnor.vulvy a hrádze	O98.8	Iná infekč.a parazit.chor.matky,kompl.grav.pôrod a šeston.
O34.8	Star.o matku pre i.abnormal.panv.org.	O98.9	Infekč.a parazit.chor.matky,kompl.grav.pôrod a šeston. b.n.
O34.9	Star.o matku pre abnormal.panv.org.,b.n.	O99.0	Anémia,komplikujúca graviditu,pôrod a šestonedelie
O35.0	Star.o matku pre(susp.)výv.chybu CNS plodu	O99.1	Iné chor.krvi a krvotv.,urč.por.imun.,kompl.grav.pôr.šesto.
O35.1	Star.o matku pre(susp.)chromozómovú anomáliu plodu	O99.2	Endokrin.nutričné a metabol.chor.kompl.grav.pôr.a šesto.
O35.2	Star.o matku pre(susp.)dedičnú chorobu plodu	O99.3	Duševná choroba a chor.nervov.súst.kompl.grav.pôr.a šesto.
O35.3	Star.o matku pre(susp.)pošk.plodu vír.chor.matky	O99.4	Choroba obeh.súst.kompl.grav.pôrod a šeston.
O35.4	Star.o matku pre(susp.)pošk.plodu alkoholom	O99.5	Choroba dých.súst.kompl.grav.pôrod a šeston.
O35.5	Star.o matku pre(susp.)pošk.plodu liekom/drogou	O99.6	Choroba tráv.súst.kompl.grav.pôrod a šeston.
O35.6	Star.o matku pre(susp.)pošk.plodu žiarením	O99.7	Choroba kože a podkož.tkan.kompl.grav.pôrod a šeston.
O35.7	Star.o matku pre(susp.)pošk.plodu iným lekár.výkon.	O99.8	Iné choroby a stavy komplikujúci grav.pôrod a šeston.b.u.
O35.8	Star.o matku-inú (susp.)abn.a (susp.)pošk.plodu		

Výkon O04-4

5n230.0	Segmentárna resekcia duodena:lpt.	5n232.4	Segmentárna resekcia ilea:konv.lsk.-lpt.
5n230.2	Segmentárna resekcia duodena:lsk.	5n233.0	Viacnásob.segmentárna resekcia tenk.čr:lpt.
5n230.4	Segmentárna resekcia duodena:konv.lsk.-lpt.	5n233.2	Viacnásob.segmentárna resekcia tenk.čr:lsk.
5n231.0	Segmentárna resekcia jejuna:lpt.	5n233.4	Viacnásob.segmentár.resekcia tenk.čr:konver.lsk.-lpt.
5n231.2	Segmentárna resekcia jejuna:lsk.	5n234.0	Parciálna resekcia duodena:lpt.
5n231.4	Segmentárna resekcia jejuna:konv.lsk.-lpt.	5n234.2	Parciálna resekcia duodena:lsk.
5n232.0	Segmentárna resekcia ilea:lpt.	5n234.4	Parciálna resekcia duodena:konv.lsk.-lpt.
5n232.2	Segmentárna resekcia ilea:lsk.	5n235.0	Parciálna resekcia jejuna:lpt.

5n235.2	Parciálna resekcia jejuna:lsk.	5q101.0↔	Salpingektómia:lpt.
5n235.4	Parciálna resekcia jejuna:konv.lsk.-lpt.	5q101.4↔	Salpingektómia:lsk.
5n236.0	Parciálna resekcia ilea:lpt.	5q101.8↔	Salpingektómia:robot.
5n236.2	Parciálna resekcia ilea:lsk.	5q401.0	Odstránenie myómov maternice:abd.
5n430	Sutúra konečníka po poranení	5q401.1	Odstránenie myómov maternice kombinovane
5n431	Plastická rekonštrukcia konečníka	5q401.2	Odstránenie myómov maternice: hysteroskopicky
5n43d	Sfinkterálna plastika anusu a sfinkterového aparátu	5q401.4	Odstránenie myómov maternice:lsk.
5n590.0	Biopsia pečene, laparotomicky	5q401.7	Odstránenie myómov maternice:vag.
5n910	Biopsia peritonea:laparotomicky	5q401.8	Odstr.mýómov maternice:roboticky
5n911	Exploratívna laparotómia	5q426.20	Subtotál.HYE s odstr.vaječníka/vaječnikov, abdominálne
5n912	Laparotómia s drenážou	5q426.24	Subtotál.HYE s odstr.vaječníka/vaječnikov, laparoskopicky
5n913	Relaparotómia	5q426.28	Subtotál.HYE s odstr.vaječníka/vaječnikov, roboticky
5n914	Second-look-laparotómia	5q427.10	HYE s odstr.vaječníka/vaječnikov, laparotomicky
5n991.1	Sekundárne uzavretie brušnej steny	5q427.11	HYE s odstr.vaječníka/vaječnikov, kombinovaná
5n991.2	Definitívne uzavretie brušnej steny	5q427.14	HYE s odstr.vaječníka/vaječnikov, laparoskopicky
5n998.0	Laparoskopia s drenážou	5q427.17	HYE s odstr.vaječníka/vaječnikov, vaginálne
5n998.1	Laparoskopia s adheziolýzou	5q427.18	HYE s odstr.vaječníka/vaječnikov, roboticky
5n998.2	Laparotómia s adheziolýzou	5q427.21	Vaginálna hysterektómia s prednou pošvovou plastikou
5q012.0	Ovarektómia, laparotomicky	5q427.22	Vaginálna hysterektómia so zadnou pošvovou plastikou
5q012.1↔	Ovarektómia:vag.lsk.asist.	5q428.00	Radik.HYE s odstr.vaječníka/vaječnikov, abdominálne
5q012.4↔	Ovarektómia:lsk.	5q428.04	Radik.HYE s odstr.vaječníka/vaječnikov, laparoskopicky
5q012.7↔	Ovarektómia:vag.	5q428.07	Radik.HYE s odstr.vaječníka/vaječnikov, vaginálne
5q013.0↔	Rad.ovarektómia [sek.debulking-cytoredukcia]:lpt.	5q428.08	Radik.HYE s odstr.vaječníka/vaječnikov, roboticky
5q013.4↔	Rad.ovarektómia [sek.debulking-cytoredukcia]:lsk.	5q428.10	Rad.HYE s odstr.vaječ/vaječnikov,abdomin.a detek.sentin.LU
5q013.8↔	Rad.ovarektómia [sek.debulking-cytoredukcia]:rob.	5q596	Adheziolýza vaginálne
5q014.0↔	Radikálna ovarektómia:lpt.	5q640	Predná vaginálna plastika s plastikou panvového dna
5q014.4↔	Radikálna ovarektómia:lsk.	5q641	Zadná vaginálna plastika s plastikou panvového dna
5q014.8↔	Radikálna ovarektómia:robot.		

ADRG O05 Určité OP výkony v gravidite

Určité OP-výkony

DRG O05A Cerclage a podviazanie krcka maternice

Výk. v tabuľke O05-1

DRG O05B Určité operačné výkony v gravidite bez cerclage, bez podviazania krcka maternice**Výkon O05-1**

5q230	Serkláž krčka maternice rôznymi technikami	5q231.4	Abdominálna serkláž:lsk.
5q231.0	Abdominálna serkláž:lpt.		

ADRG O06 Intrauterinná liečba plodu

Min. 1 výk. v tabuľke O01-13

DRG O06Z Intrauterinná liečba plodu**Výkon O01-13**

Pozri stranu 473.

ADRG O40 Potrat s dilatáciou a kyretážou, aspiračná kyretáž alebo odstránenie maternice

HDg v tabuľke O40-1 a min. 1 výk. v tabuľke O40-2

DRG O40Z Potrat s dilatáciou a kyretážou, aspiračná kyretáž alebo odstránenie maternice

Hlavná diagnóza O40-1

O01.0	Klasická mola hydatidosa	O05.2	Iný potrat:nekomplet.potrat,kompl.embóliou
O01.1	Nekompletná a parciálna mola hydatidosa	O05.3	Iný potrat:nekomplet.potrat s i.a bliž.neurč.kompl.
O01.9	Mola hydatidosa,bližšie neurčená	O05.4	Iný potrat: nekompletný potrat bez komplikácií
O02.0	Poškodené plodové vajce a nehydatidová mola	O05.5	Iný potrat:komplet./bliž.neu.potrat,kompl.inf.pohl.a panv.org.
O02.1	Missed abortion (zadržaný potrat)	O05.6	Iný potrat:komplet./bliž.n.potrat,kompl.oneskor./nadmer.krvác.
O02.8	Iný abnormálny výtvor počatia,bližšie určený	O05.7	Iný potrat:komplet./bliž.neurč.potrat,kompl.embóliou
O02.9	Abnormálny výtvor počatia,bližšie neurčený	O05.8	Iný potrat:komplet./bliž.neurč.potrat s i.a b.n.kompl.
O03.0	Spont.potrat:nekomplet.potrat,kompl.infekc.pohl.a panv.org.	O05.9	Iný potrat:komplet./bliž.neurč.potrat bez kompl.
O03.1	Spont.potrat:nekomplet.potrat,kompl.oneskor./nadmer.krvác.	O06.0	Potrat,bliž.neurč:nekomplet.potrat,kompl.inf.pohl.a panv.org.
O03.2	Spont.potrat:nekomplet.potrat,komplikovaný embóliou	O06.1	Potrat,bliž.neu.:nekomplet.potrat,kompl.oneskor./nadmer.krvác.
O03.3	Spont.potrat:nekomplet.potrat s i.a bliž.neurč.kompl.	O06.2	Potrat,bliž.neurč:nekomplet.potrat,kompl.embóliou
O03.4	Spont.potrat:nekomplet.potrat bez kompl.	O06.3	Potrat,bliž.neurč:nekomplet.potrat s i.a b.n.kompl.
O03.5	Spont.potrat:komplet./bliž.n.potrat,kompl.inf.pohl.a panv.org.	O06.4	Potrat,bliž.neurč:neúplný potrat bez kompl.
O03.6	Spont.potrat:komplet./bliž.n.potrat,kompl.oneskor./nadm.krvác.	O06.5	Potrat,bliž.n.:komplet./bliž.n.pot.kompl.inf.pohl.a panv.org.
O03.7	Spont.potrat:komplet./bliž.neurč.potrat,kompl.embóliou	O06.6	Potrat,bliž.n.:komplet./bli.n.pot.kompl.oneskor./nadmer.krvác.
O03.8	Spont.potrat:komplet./bliž.neurč.potrat s i.a bliž.neur.kompl.	O06.7	Potrat,bliž.neurč:komplet./bliž.neurč.potrat,kompl.embóliou
O03.9	Spont.potrat:komplet./bliž.n.eurč.potrat bez kompl.	O06.8	Potrat,bliž.neurč:komplet./bliž.neurč.potrat s i.a b.n.kompl.
O04.0	Lek.potrat:nekomplet.potrat,kompl.infek.pohlav.a panv.org.	O06.9	Potrat,bliž.neurč:komplet./bliž.neurč.potrat bez kompl.
O04.1	Lek.potrat:nekomplet.potrat,kompl.oneskor./nadmer.krvác.	O07.0	Neúsp.lek.pokus o potrat,kompl.inf.pohl.a panv.org.
O04.2	Lek.potrat:nekomplet.potrat,komplikovaný embóliou	O07.1	Neúsp.lek.pokus o potrat,kompl.oneskor./nadmer.krvác.
O04.3	Lek.potrat:nekomplet.potrat s i.a bliž.neurč.kompl.	O07.2	Neúsp.lek.pokus o potrat,kompl.embóliou
O04.4	Lekársky potrat:nekompletný potrat bez komplikácií	O07.3	Neúsp.lek.pokus o potrat s i.a bliž.neur.kompl.
O04.5	Lek.potrat:komplet./bliž.neu.potrat,kompl.inf.pohl.a panv.org.	O07.4	Neúspešný lekársky pokus o potrat bez komplikácií
O04.6	Lek.potrat:komplet./bliž.n.potrat,kompl.oneskor./nadmer.krvác.	O07.5	Iný a bliž.neu.neús.pokus o potrat,kompl.inf.pohl.a panv.org.
O04.7	Lek.potrat:komplet./bliž.neurč.potrat,kompl.embóliou	O07.6	Iný a bliž.neu.neús.pokus o potrat,kompl.oneskor./nadm.krvác.
O04.8	Lek.potrat:komplet./bliž.neur.potrat s i.a b.n.kompl.	O07.7	Iný a bliž.neurč.neús.pokus o potrat,kompl.embóliou
O04.9	Lek.potrat:komplet./bliž.neur.potrat bez kompl.	O07.8	Iný a bliž.neurč.neús.pokus o potrat s i.a b.n.kompl.
O05.0	Iný potrat:nekomplet.potrat,kompl.inf.pohl.a panv.org.	O07.9	Iný a bliž.neurč.neús.pokus o potrat bez kompl.
O05.1	Iný potrat:nekomplet.potrat,kompl.oneskor./nadmer.krvác.		

Výkon O40-2

12q11.0	Biopsia endometria bez incízie, dg.mikrokyretáž	5q110.7	Uzáver tuby pre sterilizáciu:vag.
12q11.1	Biopsia endometria bez incízie, aspiračná kyretáž	5q501	Frakcionovaná kyretáž vákuum aspiračnou kyretou
12q11.2	Biopsia endometria bez incízie, frakcion.kyretáž	5q502	Frakcionovaná kyretáž:vaginálnou kyretou
12q11.x	Biopsia endometria bez incízie, ostatné	5q593	Kyretáž vákuovou kyretou
5q110.0	Uzáver tuby pre sterilizáciu:ipt.	5q594	Intrauterinná aspirácia u virgo
5q110.3	Uzáver tuby pre sterilizáciu:hsk.	5r924	Inštrumentálne vybavenie zadržanej placenty
5q110.4	Uzáver tuby pre sterilizáciu laparoskopicky	5r991	Kyretáž pre ukončenie tehotnosti

ADRG O60**Vaginálny pôrod alebo tromboembólia počas gestacnej doby bez OP výkonu**

(HDg v tabuľke O02-1 alebo VDg v tabuľke O02-2) a OP-výk. iba z tabuľky O60-3 alebo diagnóza v tabuľke O01-1

DRG O60A**Vaginálny pôrod s viacerými komplikujúcimi diagnózami, najmenej jednou ťažkou, dĺžka gravidity po 33. ukončený týžden, alebo s komplikujúcimi konšteláciami**

((minimálne 2 Dg v tabuľke O01-2 alebo minimálne 2 Dg v tabuľke O01-3 alebo 1 diagnóza v minimálne 1 z tabuliek O01-4, O01-2) a HDg nie je v O60-1 alebo diagnóza v tabuľke O01-1) a (HDg v tabuľke O02-1 alebo VDg v tabuľke O02-2) a OP-výk. iba z tabuľky O60-3 a (minimálne 2 Dg v tabuľke O01-2 alebo minimálne 2 Dg v tabuľke O01-3 alebo 1 diagnóza v minimálne 1 z tabuliek O01-4, O01-2) a HDg nie je v O60-1 a (min. 1 VDg v tabuľke O01-11 alebo min. 1 výk. v tabuľke O01-13)

DRG O60B**Vaginálny pôrod s viacerými komplikujúcimi diagnózami, najmenej jednou ťažkou, gravidita dlhšia ako 33. ukončený týžden, bez komplikujúcej konštelácie, alebo tromboembólia počas gestacného obdobia bez operačného výkonu**

(Minimálne 2 Dg v tabuľke O01-2 alebo minimálne 2 Dg v tabuľke O01-3 alebo 1 diagnóza v minimálne 1 z tabuliek O01-4, O01-2) a HDg nie je v O60-1 alebo diagnóza v tabuľke O01-1

DRG O60C**Vaginálny pôrod s ťažkou alebo stredne ťažkou komplikujúcou diagnózou**

Min. 1 diagnóza v tabuľke O60-2 a HDg nie je v O60-1

DRG O60D Vaginálny pôrod bez komplikujúcej diagnózy**Hlavná diagnóza O02-1**

Pozri stranu 473.

Vedľajšia diagnóza O02-2

Pozri stranu 474.

Diagnóza O01-1

Pozri stranu 467.

Diagnóza O01-2

Pozri stranu 467.

Diagnóza O01-3

Pozri stranu 469.

Diagnóza O01-4

Pozri stranu 470.

Hlavná diagnóza O60-1

O84.0 Pôrody pri viacplodovej gravidite, všetky spontánne

Diagnóza O01-11

Pozri stranu 472.

Diagnóza O60-2

D70.0	Vrodená agranulocytóza a neutropénia	F06.4	Organická úzkostná porucha
D70.10	Agranulocytóza a neutrop.zapr.liek.s krit.f.do 4 dni	F06.5	Organická disociatívna porucha
D70.11	Agranulocytóz a neutrop.zapr.liek.s krit.f.10 do 20 dni	F06.6	Emočná labilita [asténia] na organickom podklade
D70.12	Agranulocytóz a neutrop.zapr.liek.s krit.f.20 a viac dni	F07.0	Porucha osobnosti na organickom podklade
D70.13	Agranulocytóz a neutrop.zapr.liek.s krit.f.4 do7 dni	F10.0	Porucha psych.a správ.zaprič.uživ.alkoholu:akút.intox.
D70.14	Agranulocytóz a neutrop.zapr.liek.s krit.f.7 do10 dni	F10.1	Porucha psych.a správ.zaprič.uživ.alkoholu:škod.uživ.
D70.18	Agranulocytóz a neutrop.zapr.liek.s i.priebehom	F10.2	Porucha psych.a správ.zaprič.uživ.alkoholu:ynd.závisl.
D70.19	Agranulocytóz a neutrop.zapr.liek.,b.n.	F10.3	Porucha psych.a správ.zaprič.uživ.alkoholu:abstin.synd.
D70.3	Iná agranulocytóza	F10.4	Porucha psych.a správ.zaprič.uživ.alkoholu:ab.synd.s delír.
F00.0	Demencia pri Alzheimerovej chor.so skorým začiat.(typ 2)	F10.5	Porucha psych.a správ.zaprič.uživ.alkoholu:psych.por.
F00.2	Demencia pri Alzheimerovej chor.,atypická/zmiešaná forma	F10.6	Porucha psych.a správ. zaprič.uživ.alkoholu:amne.synd.
F00.9	Demencia pri Alzheimerovej chorobe,b.n.	F10.7	Porucha psych.a správ. zaprič.uživ.alkoh.:rez.a nesk.psych.p.
F01.0	Vaskulárna demencia s akútnym začiatkom	F10.8	Iná porucha psychiky a správania zaprič.uživ.alkoholu
F01.1	Mnohoinfarktová demencia	F10.9	Porucha psych.a správ.zaprič.uživ.alkoholu,b.n.
F01.2	Subkortikálna vaskulárna demencia	F11.0	Porucha psych.a správ.zaprič.uživ.opiát.:akút.intox.
F01.3	Zmiešaná kortikálna a subkortikálna vaskul.demencia	F11.1	Porucha psych.a správ.zaprič.uživ.opiát.:škod.uživ.
F01.8	Iná vaskulárna demencia	F11.2	Porucha psych.a správ.zaprič.uživ.opiát.:synd.závisl.
F01.9	Vaskulárna demencia,bližšie neurčená	F11.3	Porucha psych.a správ.zaprič.uživ.opiát.:abstin.synd.
F02.0	Demencia pri Pickovej chorobe (G31.0†)	F11.4	Porucha psych.a správ.zaprič.uživ.opiát.:ab.synd.s delír.
F02.1	Demencia pri Creutzfeldtovej-Jakobovej chorobe	F11.5	Porucha psych.a správ.zaprič.uživ.opiát.:psych.porucha
F02.2	Demencia pri Huntingtonovej chorobe (G10†)	F11.6	Porucha psych.a správ.zaprič.uživ.opiát.:amne.synd.
F02.3	Demencia pri Parkinsonovej chorobe (G20.-†)	F11.7	Porucha psych.a správ.zaprič.uživ.opiát.:rez.a nesk.psych.p.
F02.4	Demencia pri chorobe HIV (B22†)	F11.8	Iná porucha psych.a správ.zaprič.uživ.opiátov
F03	Demencia,bližšie neurčená	F11.9	Porucha psych.a správ.zapr.uživ.opiát.,b.n.
F04	Org.amnestický synd.,nezaprič.alkoh./i.psychoakt.lát.	F12.3	Porucha psych.a správ.zaprič.uživ.kanab.:abstin.synd.
F05.0	Delírium bez demencie	F12.4	Porucha psych.a správ.zaprič.uživ.kanab.:ab.synd.s delír.
F05.1	Delírium pri demencii	F12.5	Porucha psych.a správ.zaprič.uživ.kanab.:psych.porucha
F05.8	Iné delírium	F12.6	Porucha psych.a správ.zaprič.uživ.kanab.:amne.synd.
F05.9	Delírium,bližšie neurčené	F12.7	Porucha psych.a správ.zaprič.uživ.kanab.:rez.a nesk.psych.p.
F06.0	Organická halucinóza	F12.8	Iná porucha psych.a správ.,zaprič.uživ.kanabinoidov
F06.1	Organická katatonická porucha	F12.9	Porucha psych.a správ.,zaprič.uživ.kanab.,b.n.
F06.2	Organická porucha s bludmi [podobná schizofréni]	F13.0	Porucha psych.a správ.zaprič.uživ.sedat./hypno.:akút.intox.
F06.3	Organická afektívna porucha	F13.1	Porucha psych.a správ.zaprič.uživ.sedat./hypno.:škod.uživ.

F13.2	Porucha psych.a správ.zaprič.úživ.sedat./hypno.:synd.závisl.	F23.8	Iné akútne a prechodné psychotické poruchy
F13.3	Porucha psych.a správ.zaprič.úživ.sedat./hypno.:abstin.synd.	F23.9	Akút.psychotická por.a prech.psychotická por.,b.n.
F13.4	Porucha psych.a správ.zapr.úživ.sedat./hypno.:ab.synd.s delír.	F25.0	Schizoafektívna porucha,manický typ
F13.5	Porucha psych.a správ.zaprič.úživ.sedat./hypno.:psych.porucha	F25.1	Schizoafektívna porucha,depresívny typ
F13.6	Porucha psych.a správ.zaprič.úživ.sedat./hypno.:amne.synd.	F25.2	Schizoafektívna porucha,zmiešaný typ
F13.7	Porucha psych.a správ.zaprič.úživ.sed./hyp.:rez.a nesk.psych.p.	F25.8	Iná schizoafektívna porucha
F13.8	Iná Porucha psych.a správ.zapr.úživ.sedat./hypno	F25.9	Schizoafektívna porucha, bližšie neurčená
F13.9	Porucha psych.a správ.zapr.úživ.sedat./hypno.,b.n.	F29	Neorganická psychóza,bližšie neurčená
F14.0	Porucha psych.a správ.zapr.úživ.kokaí.:akút.intox.	F30.0	Hypománia
F14.1	Porucha psych.a správ.zaprič.úživ.kokaí.:škod.úživ.	F30.1	Mánia bez psychotických príznakov
F14.2	Porucha psych.a správ.zaprič.úživ.kokaí.:synd.závisl.	F30.2	Mánia s psychotickými príznakmi
F14.3	Porucha psych.a správ.zaprič.úživ.kokaí.:bstin.synd.	F30.8	Iná manická epizóda
F14.4	Porucha psych.a správ.zaprič.úživ.kokaí.:ab.synd.s delír.	F30.9	Manická epizóda, bližšie neurčená
F14.5	Porucha psych.a správ.zaprič.úživ.kokaí.:psych.porucha	F31.0	Bipolárna afekt.porucha,terajš.hypomanická epizóda
F14.6	Porucha psych.a správ.zaprič.úživ.kokaí.:amne.synd.	F31.1	Bipolárna afekt.porucha,terajš.manic.epiz.bez psychot.príz.
F14.7	Porucha psych.a správ.zaprič.úživ.kokaí.:rez.a nesk.psych.p.	F31.2	Bipolárna afekt.porucha,terajš.manic.epiz.s psychot.príz.
F14.8	Iná porucha psychiky a správ.zaprič.úživ.kokaíu	F31.4	Bipolárna afekt.porucha,terajš.epiz.ťaž.depre. b.psych.príz.
F14.9	Porucha psych.a správ.zaprič.úživ.kokaí.,bliž.neurč.	F31.5	Bipolárna afekt.porucha,terajš.epiz.ťaž.depre.s psych.príz.
F15.0	Porucha psych.a správ.zaprič.úživ.i.stim.vr.kof.:akút.intox.	F31.6	Bipolárna afekt.porucha,terajš.zmiešaná epizóda
F15.1	Porucha psych.a správ.zaprič.úživ.i.stim.vr.kof.:škod.úživ.	F31.8	Iná bipolárna afektívna porucha
F15.2	Porucha psych.a správ.zaprič.úživ.i.stim.vr.kof.:synd.závisl.	F31.9	Bipolárna afektívna porucha,bližšie neurčená
F15.3	Porucha psych.a správ.zaprič.úživ.i.stim.vr.kof.:abstin.synd.	F32.2	Epizóda ťažkej depresie bez psychotických príznakov
F15.4	Porucha psych.a správ.zaprič.úživ.i.stim.vr.kof.:ab.synd.s del.	F32.3	Epizóda ťažkej depresie s psychotickými príznakmi
F15.5	Porucha psych.a správ.zaprič.úživ.i.stim.vr.kof.:psych.porucha	F33.2	Recidivujúca depres.porucha,terajš.ťaž.epiz.bez psychot.príz.
F15.6	Porucha psych.a správ.zaprič.úživ.i.stim.vr.kof.:amne.synd.	F33.3	Recidivujúca depres.porucha,terajš.ťaž.epiz.s psychot.príz.
F15.7	Porucha psych.a správ.zapr.úživ.i.stim.vr.kof.:rez./nesk.psy.p.	F33.8	Iná recidivujúca depresívna porucha
F15.8	Iná porucha psych.a správ.zaprič.úživ.i.stim.vr.kof.	F33.9	Recidivujúca depresívna porucha,bližšie neurčená
F15.9	Porucha psych.a správ.zaprič.úživ.i.stimul.vrát.kof.,b.n.	F50.0	Mentálna anorexia
F16.0	Porucha psych.a správ.zaprič.úživ.haluc.:akút.intox.	F50.1	Atypická mentálna anorexia
F16.1	Porucha psych.a správ.zaprič.úživ.haluc.:škod.úživ.	F50.2	Mentálna bulímia
F16.2	Porucha psych.a správ.zaprič.úživ.haluc.:synd.závisl.	F50.3	Atypická mentálna bulímia
F16.3	Porucha psych.a správ.zaprič.úživ.haluc.:abstin.synd.	F50.4	Prejedanie spojené s inými psychickými poruchami
F16.4	Porucha psych.a správ.zaprič.úživ.haluc.:ab.synd.s del.	F50.8	Iná porucha príjmu potravy
F16.5	Porucha psych.a správ.zaprič.úživ.haluc.:psych.porucha	F50.9	Porucha príjmu potravy,bližšie neurčená
F16.6	Porucha psych.a správ.zaprič.úživ.haluc.:amne.synd.	F84.0	Detský autizmus
F16.7	Porucha psych.a správ.zaprič.úživ.haluc.:rez.a nesk.psy.p.	F84.1	Atypický autizmus
F16.8	Iná porucha psych.a správ.zaprič.úživ.haluc.	F84.2	Rettov syndróm
F16.9	Porucha psych.a správ.zaprič.úživ.haluc.,b.n.	F84.3	Iná detská dezintegračná porucha
F18.0	Porucha psych.a správ.zaprič.úživ.prch.rozp.:akút.intox.	F84.4	Hyperakt.por.spojená s duševnou zaost.a stereot.pohybmi
F18.1	Porucha psych.a správ.zaprič.úživ.prch.rozp.:škod.úživ.	F84.5	Aspergerov syndróm
F18.2	Porucha psych.a správ.zaprič.úživ.prch.rozp.:synd.závisl.	F84.8	Iná pervazívna vývinová porucha
F18.3	Porucha psych.a správ.zaprič.úživ.prch.rozp.:abstin.synd.	F84.9	Pervazívna vývinová porucha, bližšie neurčená
F18.4	Porucha psych.a správ.zaprič.úživ.prch.rozp.:abs.synd.s del.	G35.0	Roztrúsená skleróza,prvá manifestácia
F18.5	Porucha psych.a správ.zaprič.úživ.prch.rozp.:psych.porucha	G35.10	SM s relaps-remitujúcim priebeh.,bez prejav.relapsu/progr.
F18.6	Porucha psych.a správ.zaprič.úživ.prch.rozp.:amne.synd.	G35.11	SM s relaps-remitujúcim priebeh.,s prejav.relapsu/progr.
F18.7	Porucha psych.a správ.zapr.úživ.prch.rozp.:rezid./nesk.psych.p.	G35.20	SM s primár.progresívnym priebeh.,bez prejav.relapsu/progr.
F18.8	Iná porucha psych.a správ.zaprič.úživ.prchav.rozpús.	G35.21	SM s primár.progresívnym priebeh.,s prejav.relapsu/progr.
F18.9	Porucha psych.a správ.zaprič.úživ.prchav.rozpús.,b.n.	G35.30	SM so sekund.progresívnym priebeh.,bez prejav.relapsu/progr.
F19.0	Porucha psych.a správ.zaprič.úživ.drog.i.psych.l.:akút.intox.	G35.31	SM so sekund.progresívnym priebeh.,s prejav.elapsu/progr.
F19.1	Porucha psych.a správ.zaprič.úživ.drog.i.psych.l.:škod.úživ.	G35.9	Roztrúsená skleróza, bližšie neurčená
F19.2	Porucha psych.a správ.zaprič.úživ.drog.i.psych.l.:synd.závisl.	G40.00	Pseudo-Lennoxov syndróm
F19.3	Porucha psych.a správ.zaprič.úživ.drog.i.psych.l.:abstin.synd.	G40.01	Syndróm so sústavnými hrotnami a vlnami poč.pomalého spánku
F19.4	Porucha psych.a správ.zaprič.úživ.drog.i.psych.l.:abs.synd.s del	G40.02	Benigna psychomotorická epilepsia
F19.5	Porucha psych.a správ.zaprič.úživ.drog.i.psych.l.:psych.porucha	G40.08	Iná idiopatická fok.epilepsia a epilept.synd.s fok.zač.zách.
F19.6	Porucha psych.a správ.zaprič.úživ.drog.i.psych.l.:amne. synd.	G40.09	Lokal.idiopat.epi.a epileptický synd.s fok.zač.zách.,b.n.
F19.7	Porucha psych.a správ.zapr.úživ.dro.i.psych.l.:rez./nes.psych.p.	G40.1	Lokal.sympt.epilepsia a epilept.synd.s jednod.fok.zách.
F19.8	Iná porucha psych.a správ.zaprič.úživ.v.drog.i.psych.l.	G40.2	Lokak.sympt.epilepsia a epilept.synd.s komplex.fok.zách.
F19.9	Porucha psych.a správ.zaprič.úživ.v.drog.i.psych.l.,b.n.	G40.3	Generalizovaná idiopatická epilepsia a epileptický syndróm
F20.0	Paranoidná schizofrénia	G40.4	Iná generalizovaná epilepsia a epileptický syndróm
F20.1	Hebefrénna schizofrénia	G40.5	Osobitný epileptický syndróm
F20.2	Katatónická schizofrénia	G40.6	Záchvaty grand mal,bliž.neurč.so záchv./bez záchv. petit mal
F20.3	Nediferencovaná schizofrénia	G40.7	Záchvaty petit,bliž.neurč.bez záchvatov grand mal
F20.5	Reziduálna schizofrénia	G40.8	Iná epilepsia
F20.6	Jednoduchá schizofrénia	G40.9	Epilepsia,bližšie neurčená
F20.8	Iná schizofrénia	G41.0	Status epilepticus grand mal
F20.9	Schizofrénia, bližšie neurčená	G41.1	Status epilepticus petit mal
F23.0	Akút.polymorfna psychotická por.bez prízn.schizofrénie	G41.2	Komplexný čiastkový epileptický stav
F23.1	Akút.polymorfna psychotická por.s prízn.schizofrénie	G41.8	Iný status epilepticus
F23.2	Akútna psychotická porucha podobná schizofrénii	G41.9	Status epilepticus,bližšie neurčený
F23.3	Iné akútne psychotické poruchy s prevahou bludov	O10.2	Predt.exist.hypert.chor.oblič.,kompl.grav.,pôr.a šeston.

O11	Pred.exi.art.hypert.,kompl.grav.,pôr.a šest.,s nas.preek.	O42.12	Predčasné puknutie plod.obalov,zač.pôr.činn.po viac ako 7d.
O12.1	Gestačná proteinúria	O44.00	Nízko uložená placenta bez krvácania
O13	Gestačná artér.hypert.bez významnej proteinúrie	O44.01	Placenta praevia bez krvácania
O14.0	Mierna a stredne ťažká preeklampsia	O44.10	Nízko uložená placenta s prebiehajúcim krvácaním
O14.1	Ťažká preeklampsia	O44.11	Placenta praevia s prebiehajúcim krvácaním
O14.2	Syndróm HELLP	O45.0	Predčasné odlupovanie placenty s poruchou koagulácie
O14.9	Preeklampsia,blížšie neurčená	O46.0	Krvácanie pred pôrodom s poruchou zrážanlivosti
O15.0	Eklampsia v gravidite	O60.1	Predčasná pôrodná činnosť s predčasným pôrodom
O15.1	Eklampsia pri pôrode	O60.2	Predčasná pôrodná činnosť s pôrodom v termíne
O15.9	Eklampsia,časovo bližšie neurčená	O60.3	Predčasný pôrod bez spontánnej pôrodnej činnosti
O21.2	Neskoré vracanie v gravidite	O61.0	Neúspešná lieková indukcia pôrodnej činnosti
O21.8	Iné vracanie,komplikujúce graviditu	O62.0	Primárne slabá pôrodná činnosť
O21.9	Vracanie počas gravidity,blížšie neurčené	O67.0	Krvácanie pri pôrode s poruchou koagulácie
O22.3	Hĺbková flebotrombóza v gravidite	O67.8	Iné krvácanie pri pôrode
O22.5	Trombóza mozgových žíl v gravidite	O67.9	Krvácanie pri pôrode,blížšie neurčené
O22.8	Iné žilové choroby ako komplikácie v gravidite	O70.2	Natrhnutie hrádze 3.stupňa pri pôrode
O24.0	DM v gravidite predtým existuj.DM,typ 1	O70.3	Natrhnutie hrádze 4.stupňa pri pôrode
O24.1	DM v gravidite predtým existuj.DM,typ 2	O71.6	Poškodenie panvových kĺbov a väzov pri pôrode
O24.2	DM v gravidite predtým existuj.DM súvis.s podvýživou	O72.1	Iné krvácanie bezprostredne po pôrode
O24.3	DM v gravidite predtým existuj.DM,b.n.	O74.0	Aspiračná pneumónia zapríč.anestéziou počas pôr.č. a pôrodu
O24.4	Diabetes mellitus so vznikom v gravidite	O74.1	Iné pľúcne kompl.anestézie počas pôrod čin.a pôrodu
O24.9	Diabetes mellitus v gravidite,blížšie neurčený	O74.2	Srdcové kompl.anestézie počas pôrod čin.a pôrodu
O26.6	Choroba pečene v gravidite,pri pôrode a v šesťonedelí	O74.3	Komplik.CNS s spojením s anestéziou počas pôrod čin.
O26.7	Sublux.symphysis ossis pubis v grav.,pri pôrode a v šeston.	O74.4	Toxická reakcia na lokálnu anestéziu počas pôr.čin.a pôrodu
O26.81	Choroba obličiek súvisiaca s graviditou	O74.5	Bolesť hlavy,zapr.spinál.a epidurál.anest.pčas pôr.čin.a pôr.
O29.0	Pľúcne komplikácie anestézie v gravidite	O74.6	Iné kompl.spinál.a epidurál.anestézie počas pôr.čin.a pôrodu
O29.1	Srdcové komplikácie anestézie v gravidite	O74.7	Neúspešná/sťažená intubácia počas pôr.čin.a pôrodu
O29.2	Komplikácie v CNS v spoj.s anestéziou v gravidite	O74.8	Iné komplik.anestézie počas pôr.čin.a pôrodu
O30.0	Gravidita s dvojčatami	O74.9	Komplik.anestézie počas pôr.čin.a pôrodu,b.n.
O30.1	Gravidita s trojčatami	O75.1	Šok počas pôrodnej činnosti,po nej a po pôrode
O30.2	Gravidita so štvorčatami	O75.4	Iná komplikácia pôrodných operácií a výkonov
O30.8	Iná viacplodová gravidita	O75.6	Protrahovaný pôrod po spont./blíž.neurč.puknutí plod.blán
O30.9	Viacplodová gravidita,blížšie neurčená	O85	Puerperálna sepsa
O31.1	Pokračujúca gravidita po potrate jedného/viac.plodov	O86.0	Infekcia pôrodnickej operačnej rany
O31.2	Pokračujúca gravidita po vnútromat.smrti jedného/viac.plodov	O89.0	Pľúcne komplikácie anestézie v šesťonedelí
O31.8	Iná kompl.špecifická pre viacplodovú graviditu	O90.0	Dehiscencia rany po cisárskom reze
O32.5	Star.o mat.pre viacplod.grav.s nespr.nalie.a nespr.poloh.plod	O90.1	Dehiscencia pôrodnickej rany hrádze
O34.30	Star.o matku pri dlž.kčka mater.p.10 mm/pri insuf.pot.vag.USG	O90.3	Kardiomyopatia v šesťonedelí
O34.31	Starostlivosť o matku pri prolapse plodového vaku	Z37.2	Dvojčatá, živonarodené
O34.38	Star.o matku pri i.insuficiencii krčka maternice	Z37.3	Dvojčatá, jedno živonarodené, jedno mŕtvonarodené
O34.39	Star.o matku pri b.n.insuficiencii krčka maternice	Z37.4	Dvojčatá, mŕtvonarodené
O36.5	Starostlivosť o matku pre zníženú hmotnosť plodu	Z37.5	Iný viacpočetný pôrod, všetky deti živonarodené
O40	Polyhydramnion	Z37.6	Iný viacpočetný pôrod, niektoré deti živonarodené
O41.0	Oligohydramnion	Z37.7	Iný viacpočetný pôrod, všetky deti mŕtvonarodené
O42.11	Predčasné puknutie plod.obalov,zač.pôr.činn.po 1-7dňoch		

Výkon O60-3

13q02	Biopsia s incíziou pošvy	5q693	Kolpostómia pri parc.aplázii distálnej č.pošvy
13q03	Biopsia s incíziou vulvy	5q720.1	Excízia vulvy
13q04	Biopsia s incíziou ženského perinea	5q721	Elektrodiatermok.al.kryochir.zásah v obl.pošvy/vulvy
5q620.1	Excízia z pošvy	5q742	Skinning vulvektómia
5q691	Kolpost.intersex.malf.,Prader IV.aV.s uz.sin-vag./uretrov.fist	5q790	Operácia synechií vulvy
5q692	Kolpost.pri intersex.malf.,Prader IV. a V.,plast.pošv.vchodu		

Výkon O01-13

Pozri stranu 473.

ADRG O61**Hospitalizácia po pôrode alebo potrate bez operačného výkonu**

Min. 1 HDg v tabuľke O04-1 alebo VDg v tabuľke O04-2 a min. 1 HDg v tabuľke O04-3

DRG O61Z**Hospitalizácia po pôrode alebo potrate bez operačného výkonu**

Diagnóza O04-1

Pozri stranu 476.

Vedľajšia diagnóza O04-2

Pozri stranu 477.

Diagnóza O04-3

Pozri stranu 477.

ADRG O62 Hroziaci potrat

HDg v tabuľke O62-1

DRG O62Z Hroziaci potrat**Hlavná diagnóza O62-1**

O20.0 Hroziaci potrat (abortus imminens)
 O20.8 Iné krvácanie vo včasnej gravidite

O20.9 Krvácanie vo včasnej gravidite, bližšie neurčené

ADRG O63 Potrat bez dilatácie a kyretáže, aspiracnej kyretáže alebo otvorenia maternice

HDg v tabuľke O40-1

DRG O63Z Potrat bez dilatácie a kyretáže, aspiracnej kyretáže alebo otvorenia maternice**Hlavná diagnóza O40-1**

Pozri stranu 480.

ADRG O64 Frustné pôrodné bolesti

HDg v tabuľke O64-1

DRG O64A Frustné pôrodné bolesti, viac ako jeden ošetrovací deň

Ošetrovacia doba > 1 d.

DRG O64B Frustné pôrodné bolesti, jeden ošetrovací deň**Hlavná diagnóza O64-1**

O47.0 Falošná pôr. činnosť pred ukonč. 37. týž. gravidity
 O47.1 Falošná pôr. činnosť po ukonč. 37. týž. gravidity a neskôr
 O60.0 Predčasná pôrodná činnosť bez pôrodu
 O61.8 Iná neúspešná indukcia pôrodnej činnosti

O61.9 Neúspešná indukcia pôrod. činnosti, b.n.
 O62.2 Iná slabá pôrodná činnosť
 O62.8 Iná porucha pôrodnej činnosti
 O62.9 Porucha pôrodnej činnosti, bližšie neurčená

ADRG O65 Iná predpôrodná hospitalizácia

Min. 1 HDg v tabuľke O65-1

DRG O65A Iná predpôrodná hospitalizácia s veľmi ťažkými alebo ťažkými CC alebo komplexná diagnóza, dĺžka gravidity 20-33 ukončených týždňov

(PCCL > 2 alebo diagnóza v tabuľke O65-2) a VDg v tabuľke O65-3

DRG O65B

Iná predpôrodná hospitalizácia s veľmi ťažkými alebo ťažkými CC alebo komplexná diagnóza, dĺžka gravidity do 19 ukonc.t. resp. viac ako 33 ukonc.t., alebo bez veľmi ťažkých alebo ťažkých CC, bez komplexnej diagnózy, 26 až 33 ukončených týždňov

PCCL > 2 alebo diagnóza v tabuľke O65-2 alebo VDg v tabuľke O01-7

DRG O65C

Iná predpôrodná hospitalizácia bez veľmi ťažkých alebo ťažkých CC, bez komplexnej diagnózy, dĺžka gravidity do 26 ukončených týždňov alebo viac ako 33 ukončených týždňov

Diagnóza O65-1

O10.0	Predt.exist.prim.artér.hypert.,kompl.grav.,pôr.a šeston.	O26.9	Stav súvisiaci s graviditou,blížšie neurčený
O10.1	Predt.exist.hypert.chor.srdca,kompl.grav.,pôr.a šeston.	O28.0	Abnorm.hematol.nález v prenatal.skríningu matky
O10.2	Predt.exist.hypert.chor.oblič.,kompl.grav.,pôr.a šeston.	O28.1	Abnorm.biochem.nález v prenatal.skríningu matky
O10.3	Predt.exist.hypert.chor.srd.a oblič.,kompl.grav.,pôr.a šest.	O28.2	Abnorm.cytolog.nález v prenatal.skríningu matky
O10.4	Predt.exist.sek.artér.hypert.,kompl.grav.,pôr.a šeston.	O28.3	Abnorm.UZV nález v prenatal.skríningu matky
O10.9	Predt.exist.artér.hypert.,kompl.grav.,pôr.a šeston.,b.n.	O28.4	Abnorm.rádiolog.nález v prenatal.skríningu matky
O11	Predt.exist.art.hypert.,kompl.grav.,pôr.a šest.,s nas.preek.	O28.5	Abnorm.chromoz.a genetic.nález v prenatal.skríningu matky
O12.0	Gestačné opuchy	O28.8	Iný abnormálny nález v prenatalnom skríningu matky
O12.1	Gestačná proteinúria	O28.9	Abnorm.nález v prenatal.skríningu matky,b.n.
O12.2	Gestačné opuchy s proteinúriou	O29.0	Pľúcne komplikácie anestézie v gravidite
O13	Gestačná artér.hypert.bez významnej proteinúrie	O29.1	Srdcové komplikácie anestézie v gravidite
O14.0	Mierna a stredne ťažká preeklampsia	O29.2	Komplikácie v CNS v spoj.s anestéziou v gravidite
O14.1	Ťažká preeklampsia	O29.3	Toxická reakcia na lokálnu anestéziu v gravidite
O14.2	Syndróm HELLP	O29.4	Bolesť hlavy,po spinál.a epidurál.anest.v grav.
O14.9	Preeklampsia,blížšie neurčená	O29.5	Iná komplikácia spinál.a epidurál.anestézie v grav.
O15.0	Eklampsia v gravidite	O29.6	Neúspešná alebo sťažaná intubácia v gravidite
O15.9	Eklampsia,časovo blížšie neurčená	O29.8	Iné komplikácie anestézie v gravidite
O16	Artérová hypertenzia matky,blížšie neurčená	O29.9	Komplikácia anestézie v gravidite,blížšie neurčená
O21.0	Hyperemesis gravidarum mierneho stupňa	O30.0	Gravidita s dvojčatami
O21.1	Hyperemesis gravidarum s poruchou vnút.prostredia	O30.1	Gravidita s trojčatami
O21.2	Neskoré vracanie v gravidite	O30.2	Gravidita so štvorčatami
O21.8	Iné vracanie,komplikujúce graviditu	O30.8	Iná viacplodová gravidita
O21.9	Vracanie počas gravidity,blížšie neurčené	O30.9	Viacplodová gravidita,blížšie neurčená
O22.0	Varixy dolných končatín v gravidite	O31.0	Fetus papyraceus
O22.1	Varixy pohlavných orgánov v gravidite	O31.1	Pokračujúca gravidita po potrate jedného/viac.plodov
O22.2	Povrchová tromboflebitída v gravidite	O31.2	Pokračujúca gravidita po vnútromat.smrti jedného/viac.plodov
O22.3	Hĺbková flebotrombóza v gravidite	O31.8	Iná kompl.špecifická pre viacplodovú graviditu
O22.4	Hemoroidy v gravidite	O32.0	Starostlivosť o matku pre nestabilnú polohu plodu
O22.5	Trombóza mozgových žíl v gravidite	O32.1	Starostl.o matku pre naliehanie plodu panv.koncom
O22.8	Iné žilové choroby ako komplikácie v gravidite	O32.2	Starostl.o matku pre priečna a šikmá polohu plodu
O22.9	Žilová choroba ako komplikácia v gravidite,b.n.	O32.3	Star.o mat.pre tvár.a čel.polohu plod.a pri nalieh.plod.brad.
O23.0	Infekcia obličiek v gravidite	O32.4	Star.o matku pre veľká hlavička plodu v termíne
O23.1	Infekcia močového mechúra v gravidite	O32.5	Star.o mat.pre viacplod.grav.s nespr.nalie.a nespr.poloh.plod
O23.2	Infekcia močovej rúry v gravidite	O32.6	Star.o matku pre súčasné nespráv.nalieh a nespráv.poloh.plodu
O23.3	Infekcia iných častí močovej sústavy v gravidite	O32.8	Star.o matku pre iné nespr.naliehanie/nespr.polohu plodu
O23.4	Infekcia moč.sústavy v gravidite,b.n.	O32.9	Star.o matku pre iné nepravid.naliehanie/nespr.polo.plodu,b.n.
O23.5	Infekcia pohlavných orgánov v gravidite	O33.0	Star.o mat.pre nepomer medzi plodom a panv.,zapr.def.panv.k.
O23.9	Iná a blíž.neu.infekcia močovopohl.org.v grav.	O33.1	Star.o mat.pre nepomer medzi plod.a panv.zapr.celk.zúž.panva
O24.0	DM v gravidite predtým existuj.DM,typ 1	O33.2	Star.o mat.pre nepomer medzi plod.a panv.zapr.zúž.panv.vch.
O24.1	DM v gravidite predtým existuj.DM,typ 2	O33.3	Star.o mat.pre nepomer medzi plod.a panv.zapr.zúž.panv.vých.
O24.2	DM v gravidite predtým existuj.DM súvis.s podvýživou	O33.4	Star.o mat.pre nep.medzi plod.a panv.,zapr.rozl.pr.matka/plod
O24.3	DM v gravidite predtým existuj.DM,b.n.	O33.5	Star.o matku pre nepom.medzi plod.a panv.,zapr.nezvy.vel.plod.
O24.4	Diabetes mellitus so vznikom v gravidite	O33.6	Star.o matku pre nepom.medzi plod.a panv.,zapr.hydrocefus pl.
O24.9	Diabetes mellitus v gravidite,blížšie neurčený	O33.7	Star.o mat. pre nepom.medzi plod.a panv.,zapr.i.abnormal.pl.
O25	Podvýživa v gravidite	O33.8	Star.o matku pre nepom.medzi plod.a panv.z i.pričin
O26.0	Nadmerný hmotnostný prírastok v gravidite	O33.9	Star.o matku pre nepom.medzi plod.a panvou,b.n.
O26.1	Malý hmotnostný prírastok v gravidite	O34.0	Starostlivosť o matku pre vrodenú chybu maternice
O26.2	Starost.o gravidnú ženu pri habituálnom potrácaní	O34.1	Starostlivosť o matku pre nádor tela maternice
O26.3	Ponechané vnútromat.antikoncepčné teliesko v grav.	O34.2	Star.o matku jazvu na maternici po predchádz.chir.výk.
O26.4	Herpes gestationis	O34.30	Star.o matku pri dlž.kčka mater.p.10 mm/pri insuf.pot.vag.USG
O26.5	Syndróm artériovej hypotenzie matky	O34.31	Starostlivosť o matku pri prolapse plodového vaku
O26.6	Choroba pečene v gravidite,pri pôrode a v šestonedelí	O34.38	Star.o matku pri i.insuficiencii krčka maternice
O26.7	Sublux.symphysis ossis pubis v grav.,pri pôrode a v šeston.	O34.39	Star.o matku pri b.n.insuficiencii krčka maternice
O26.81	Choroba obličiek súvisiaca s graviditou	O34.4	Star.o matku pre iné abnor.krčka maternice
O26.82	Syndróm karpálneho tunela počas gravidity	O34.5	Star.o matku pre Iné abnor.gravidnej maternice
O26.83	Periférna neuritída počas gravidity	O34.6	Starostlivosť o matku pre abnormalitu pošvy
O26.88	Iné stavy súvisiace s graviditou,blížšie určené	O34.7	Star.o matku pre abnor.vulvy a hrádze

O34.8	Star.o matku pre i.abnormal.panv.org.	O44.11	Placenta praevia s prebiehajúcim krvácaním
O34.9	Star.o matku pre abnormal.panv.org.,b.n.	O45.0	Predčasné odlupovanie placenty s poruchou koagulácie
O35.0	Star.o matku pre(susp.)výv.chybu CNS plodu	O45.8	Iné predčasné odlupovanie placenty
O35.1	Star.o matku pre(susp.)chromozómovú anomáliu plodu	O45.9	Predčasné odlupovanie placenty,blížšie neurčené
O35.2	Star.o matku pre(susp.)dedičnú chorobu plodu	O46.0	Krvácanie pred pôrodom s poruchou zrážanlivosti
O35.3	Star.o matku pre(susp.)pošk.plodu vír.chor.matky	O46.8	Iné krvácanie pred pôrodom
O35.4	Star.o matku pre(susp.)pošk.plodu alkoholom	O46.9	Krvácanie pred pôrodom, bližšie neurčené
O35.5	Star.o matku pre(susp.)pošk.plodu liekom/drogou	O48	Predĺžená gravidita
O35.6	Star.o matku pre(susp.)pošk.plodu žiarením	O61.0	Neúspešná lieková indukcia pôrodnej činnosti
O35.7	Star.o matku pre(susp.)pošk.plodu iným lekár.výkon.	O62.0	Primárne slabá pôrodná činnosť
O35.8	Star.o matku-inú (susp.)abn.a (susp.)pošk.plodu	O71.0	Ruptúra maternice pred začiatkom pôrodnej činnosti
O35.9	Star.o matku pre(susp.)b.n.abn.a (susp.)pošk.plodu	O98.0	TBC,kompl.graviditu,pôrod a šestonedelie
O36.0	Star.o matku pre izoimunitáciu v systéme Rh	O98.1	Syfilis,kompl.graviditu,pôrod a šestonedelie
O36.1	Starostlivosť o matku pre inú izoimunitáciu	O98.2	Kvapavka,kompl.graviditu,pôrod a šestonedelie
O36.2	Starostlivosť o matku pre fetálny hydrops	O98.3	Iná infcia s prevaž.pohl.spôs.pren.,kompl.grav.,pôr.a šesto.
O36.3	Starostlivosť o matku pre príznaky hypoxie plodu	O98.4	Vír.hepatitída,kompl.grav.,pôrod a šeston.
O36.4	Star.o matku pre vnútro maternicovú smrť plodu	O98.5	Iná vírus.choroba,kompl.grav.,pôrod a šeston.
O36.5	Starostlivosť o matku pre zníženú hmotnosť plodu	O98.6	Prvoková choroba,kompl.grav.pôrod a šeston.
O36.6	Starostlivosť o matku pre nadmernú hmotnosť plodu	O98.7	Choroba HIV,kompl. graviditu,pôrod a šestonedelie
O36.7	Starost.o matku pre abdom.grav.so živým plodu	O98.8	Iná infekč.a parazit.chor.matky,kompl.grav.pôrod a šeston.
O36.8	Starost.o matku pre i.problémy plodu,b.u.	O98.9	Infekč.a parazit.chor.matky,kompl.grav.pôrod a šeston. b.n.
O36.9	Starost.o matku pre problémy plodu,b.n.	O99.0	Anémia,komplikujúca graviditu,pôrod a šestonedelie
O40	Polyhydramnion	O99.1	Iné chor.krvi a krvotv.,urč.por.imun.,kompl.grav.pôr.šesto.
O41.0	Oligohydramnion	O99.2	Endokrin.nutričné a metabol.chor.kompl.grav.pôr.a šesto.
O41.1	Infekcia plodového vaku a plodových obalov	O99.3	Duševná choroba a chor.nervov.súst.kompl.grav.pôr.a šesto.
O41.8	Iné poruchy plodovej vody a obalov,blížšie určené	O99.4	Choroba obeh.súst.kompl.grav.pôrod a šeston.
O41.9	Poruchy plodovej vody a obalov,blížšie neurčené	O99.5	Choroba dých.súst.kompl.grav.pôrod a šeston.
O42.0	Predčasné puknutie plod.obalov,zač.pôr.čin.do 24hod.	O99.6	Choroba tráv.súst.kompl.grav.pôrod a šeston.
O42.11	Predčasné puknutie plod.obalov,zač.pôr.čin.po 1-7dňoch	O99.7	Choroba kože a podkož.tkan.kompl.grav.pôrod a šeston.
O42.12	Predčasné puknutie plod.obalov,zač.pôr.čin.po viac ako 7d.	O99.8	Iné choroby a stavy komplikujúci grav.pôrod a šeston.b.u.
O42.2	Predčasné puknutie plod.obalov,pôrododdialený liečbou	Z36.0	Prenatálny skrining chromozómových anomálií
O42.9	Predčasné pukn. plod.obalov,b.n.	Z36.1	Prenatál.skrin.na zvýšenú hodnotu alfafetoproteínu
O43.0	Syndróm placentárnej transfúzie	Z36.2	Iný prenatálny skrining, založený na amniocentéze
O43.1	Malformácia placenty	Z36.3	Prenatál.skrin. malformácii UZV a i.fyzik.metódami
O43.8	Iná porucha placenty	Z36.4	Prenatál.skrin. spomalenia rastu plodu UZV a i.fyzik.met.
O43.9	Porucha placenty,blížšie neurčená	Z36.5	Prenatálny skrining izoimunitácie
O44.00	Nízko uložená placenta bez krvácania	Z36.8	Iný prenatálny skrining
O44.01	Placenta praevia bez krvácania	Z36.9	Prenatálny skrining, bližšie neurčený
O44.10	Nízko uložená placenta s prebiehajúcim krvácaním		

Diagnóza O65-2

O22.3	Hĺbková flebotrombóza v gravidite	O34.0	Starostlivosť o matku pre vrodenú chybu maternice
O22.5	Trombóza mozgových žil v gravidite	O34.1	Starostlivosť o matku pre nádor tela maternice
O30.0	Gravidita s dvojčatami	O34.30	Star.o matku pri dlž.kčka mater.p.10 mm/pri insuf.pot.vag.USG
O30.1	Gravidita s trojčatami	O36.0	Star.o matku pre izoimunitáciu v systéme Rh
O30.2	Gravidita so štvorčatami	O43.0	Syndróm placentárnej transfúzie
O31.2	Pokračujúca gravidita po vnútrmat. smrti jedného/viac.plodov	O44.11	Placenta praevia s prebiehajúcim krvácaním

Vedľajšia diagnóza O65-3

O09.3	Trvanie gravidity od začat.20.po ukonč.25.týž.	O09.4	Trvanie gravidity od začat.26.po ukonč.33.týž.
-------	--	-------	--

Vedľajšia diagnóza O01-7

Pozri stranu 470.

ADRG 962**Neprípustná pôrodná kombinácia diagnóz**

HDg v tabuľke O60-1 a (min. 1 VDg v tabuľke 962-1 alebo min. 1 výk. v tabuľke 962-3) alebo VDg v tabuľke O60-1 alebo diagnóza v tabuľke 962-2 a žiadny GENOR

DRG 962Z**Neprípustná pôrodná kombinácia diagnóz**

Hlavná diagnóza O60-1

Pozri stranu 481.

Diagnóza 962-1

O00.0	Abdominálna gravidita	O08.2	Embólia po potrate,mimomat.grav.a grav.s molou hydratidosa
O00.1	Tubárna gravidita	O08.3	Šok po potrate,mimomat.grav.a grav.s molou hydratidosa
O00.2	Ováriová gravidita	O08.4	Zlyháv.obličiek po potrate,mimomat.grav.a grav.s mal hydrati.
O00.8	Iná mimomaternicová gravidita	O08.5	Metabické poruchy po potrate,mimomat.gr.a gr.s mal.hydati.
O00.9	Mimomaternicová gravidita,blížšie neurčená	O08.6	Pošk.panv.org.a tk.potr,mimomat.gr.a grav.s malou hydrati.
O01.0	Klasická mola hydratidosa	O08.7	Iné žil.kompl.po potrate,mimomat.grav.a grav.s malou hydrati.
O01.1	Nekompletná a parciálna mola hydratidosa	O08.8	Iné kompl.po potrate,mimomat.grav.a grav.s molou hydratiid.
O01.9	Mola hydratidosa,blížšie neurčená	O08.9	Kompl.po potrate,mimomat.grav.a grav.s molou hydratiid.b.n.
O02.0	Poškodené plodové vajce a nehydratidová mola	O10.0	Predt.exist.prim.artér.hypert.,kompl.grav.,pôr.a šeston.
O02.1	Missed abortion (zadržaný potrat)	O10.1	Predt.exist.hypert.chor.srdca,kompl.grav.,pôr.a šeston.
O02.8	Iný abnormálny výtvor počatia,blížšie určený	O10.2	Predt.exist.hypert.chor.oblič.,kompl.grav.,pôr.a šeston.
O02.9	Abnormálny výtvor počatia,blížšie neurčený	O10.3	Pred.exi.hypert.chor.srd.a oblič.,kompl.grav.,pôr.a šest.
O03.0	Spont.potrat:nekomplet.potrat,kompl.infekc.pohl.a panv.org.	O10.4	Predt.exist.sek.artér.hypert.,kompl.grav.,pôr.a šeston.
O03.1	Spont.potrat:nekomplet.potrat,kompl.oneskor./nadmer.krvác.	O10.9	Predt.exist.artér.hypert.,kompl.grav.,pôr.a šeston.,b.n.
O03.2	Spont.potrat:nekomplet.potrat,komplikovaný embóliou	O11	Pred.exi.art.hypert.,kompl.grav.,pôr.a šest.,s nas.preek.
O03.3	Spont.potrat:nekomplet.potrat s i.a bliž.neurč.kompl.	O12.0	Gestačné opuchy
O03.4	Spont.potrat:nekomplet.potrat bez kompl.	O12.1	Gestačná proteinúria
O03.5	Spont.potrat:komplet./bliž.n.potrat,kompl.inf.pohl.a panv.org.	O12.2	Gestačné opuchy s proteinúriou
O03.6	Spont.potrat:komplet./bliž.n.potrat,kompl.oneskor./nadm.krvác.	O13	Gestačná artér.hypert.bez významnej proteinúrie
O03.7	Spont.potrat:komplet./bliž.neurč.potrat,kompl.embóliou	O14.0	Mierna a stredne ťažká preeklampsia
O03.8	Spont.potrat:komplet./bliž.neurč.potrat s i.a bliž.neur.kompl.	O14.1	Ťažká preeklampsia
O03.9	Spont.potrat:komplet./bliž.n.eurč.potrat bez kompl.	O14.2	Syndróm HELLP
O04.0	Lek.potrat:nekomplet.potrat,kompl.infek.pohlav.a panv.org.	O14.9	Preeklampsia,blížšie neurčená
O04.1	Lek.potrat:nekomplet.potrat,kompl.oneskor./nadmer.krvác.	O15.0	Eklampsia v gravidite
O04.2	Lek.potrat:nekomplet.potrat,komplikovaný embóliou	O15.1	Eklampsia pri pôrode
O04.3	Lek.potrat:nekomplet.potrat s i.a bliž.neurč.kompl.	O15.2	Eklampsia v šesťonedelí
O04.4	Lekársky potrat:nekompletný potrat bez komplikácií	O15.9	Eklampsia,časovo blížšie neurčená
O04.5	Lek.potrat:komplet./bliž.neu.potrat,kompl.inf.pohl.a panv.org.	O16	Artérová hypertenzia matky,blížšie neurčená
O04.6	Lek.potrat:komplet./bliž.n.potrat,kompl.oneskor./nadmer.krvác.	O20.0	Hroziaci potrat (abortus imminens)
O04.7	Lek.potrat:komplet./bliž.neurč.potrat,kompl.embóliou	O20.8	Iné krvácanie vo včasnej gravidite
O04.8	Lek.potrat:komplet./bliž.neur.potrat s i.a b.n.kompl.	O20.9	Krvácanie vo včasnej gravidite,blížšie neurčené
O04.9	Lek.potrat:komplet./bliž.neur.potrat bez kompl.	O21.0	Hyperemesis gravidarum mierneho stupňa
O05.0	Iný potrat:nekomplet.potrat,kompl.inf.pohl.a panv.org.	O21.1	Hyperemesis gravidarum s poruchou vnút.prostredia
O05.1	Iný potrat:nekomplet.potrat,kompl.oneskor./nadmer.krvác.	O21.2	Neskoré vracanie v gravidite
O05.2	Iný potrat:nekomplet.potrat,kompl.embóliou	O21.8	Iné vracanie,komplikujúce graviditu
O05.3	Iný potrat:nekomplet.potrat s i.a bliž.neurč.kompl.	O21.9	Vracanie počas gravidity,blížšie neurčené
O05.4	Iný potrat: nekompletný potrat bez komplikácií	O22.0	Variety dolných končatín v gravidite
O05.5	Iný potrat:komplet./bliž.neu.potrat,kompl.inf.pohl.a panv.org.	O22.1	Variety pohlavných orgánov v gravidite
O05.6	Iný potrat:komplet./bliž.n.potrat,kompl.oneskor./nadmer.krvác.	O22.2	Povrchová tromboflebitída v gravidite
O05.7	Iný potrat:komplet./bliž.neurč.potrat,kompl.embóliou	O22.3	Hĺbková flebotrombóza v gravidite
O05.8	Iný potrat:komplet./bliž.neurč.potrat s i.a b.n.kompl.	O22.4	Hemoroidy v gravidite
O05.9	Iný potrat:komplet./bliž.neurč.potrat bez kompl.	O22.5	Trombóza mozgových žíl v gravidite
O06.0	Potrat,blíž.neurč:nekomplet.potrat,kompl.inf.pohl.a panv.org.	O22.8	Iné žilové choroby ako komplikácie v gravidite
O06.1	Potrat,blíž.neu.:nekomplet.potrat,kompl.oneskor./nadmer.krvác.	O22.9	Žilová choroba ako komplikácia v gravidite,b.n.
O06.2	Potrat,blíž.neurč:nekomplet.potrat,kompl.embóliou	O23.0	Infekcia obličiek v gravidite
O06.3	Potrat,blíž.neurč:nekomplet.potrat s i.a b.n.kompl.	O23.1	Infekcia močového mechúra v gravidite
O06.4	Potrat,blíž.neurč:neúplný potrat bez kompl.	O23.2	Infekcia močovej rúry v gravidite
O06.5	Potrat,blíž.n.:komplet./bliž.n.pot.kompl.inf.pohl.a panv.org.	O23.3	Infekcia iných častí močovej sústavy v gravidite
O06.6	Potrat,blíž.n.:komplet./bli.n.pot.kompl.oneskor./nadmer.krvác.	O23.4	Infekcia moč.sústavy v gravidite,b.n.
O06.7	Potrat,blíž.neurč:komplet./bliž.neurč.potrat,kompl.embóliou	O23.5	Infekcia pohlavných orgánov v gravidite
O06.8	Potrat,blíž.neurč:komplet./bliž.neurč.potrat s i.a b.n.kompl.	O23.9	Iná a bliž.neu.infekcia močovopohl.org.v grav.
O06.9	Potrat,blíž.neurč.:komplet./bliž.neurč.potrat bez kompl.	O24.0	DM v gravidite predtým existuj.DM,typ 1
O07.0	Neúsp.lek.pokus o potrat,kompl.inf.pohl.a panv.org.	O24.1	DM v gravidite predtým existuj.DM,typ 2
O07.1	Neúsp.lek.pokus o potrat,kompl.oneskor./nadmer.krvác.	O24.2	DM v gravidite predtým existuj.DM súvis.s podvýživou
O07.2	Neúsp.lek.pokus o potrat,kompl.embóliou	O24.3	DM v gravidite predtým existuj.DM,b.n.
O07.3	Neúsp.lek.pokus o potrat s i.a bliž.neur.kompl.	O24.4	Diabetes mellitus so vznikom v gravidite
O07.4	Neúspešný lekársky pokus o potrat bez komplikácií	O24.9	Diabetes mellitus v gravidite,blížšie neurčený
O07.5	Iný a bliž.neu.neús.pokus o potrat,kompl.inf.pohl.a panv.org.	O25	Podvýživa v gravidite
O07.6	Iný a bliž.neu.neús.pokus o potrat,kompl.oneskor./nadm.krvác.	O26.0	Nadmerný hmotnostný prírastok v gravidite
O07.7	Iný a bliž.neurč.neús.pokus o potrat,kompl.embóliou	O26.1	Malý hmotnostný prírastok v gravidite
O07.8	Iný a bliž.neurč.neús.pokus o potrat s i.a b.n.kompl.	O26.2	Starost.o gravidnú ženu pri habituálnom potrácaní
O07.9	Iný a bliž.neurč.neús.pokus o potrat bez kompl.	O26.3	Ponechané vnútramet.antikoncepčné teliesko v grav.
O08.0	Infekcia pohlav.a panv.org.po potrate,mimomat.gr.a gr.s MH	O26.4	Herpes gestationis
O08.1	Onesk./nadm.krvác.po potr,mimomat.gr.a grav.s malou hydrati.	O26.5	Syndróm artériovej hypotenzie matky

026.6	Choroba pečene v gravidite,pri pôrode a v šestonedelí	035.5	Star.o matku pre(susp.)pošk.plodu liekom/drogou
026.7	Sublux.symphysis ossis pubis v grav.,pri pôrode a v šeston.	035.6	Star.o matku pre(susp.)pošk.plodu žiarením
026.81	Choroba obličiek súvisiaca s graviditou	035.7	Star.o matku pre(susp.)pošk.plodu iným lekář.výkon.
026.82	Syndróm karpálneho tunela počas gravidity	035.8	Star.o matku-inú (susp.)abn.a (susp.)pošk.plodu
026.83	Periférna neuritída počas gravidity	035.9	Star.o matku pre(susp.)b.n.abn.a (susp.)pošk.plodu
026.88	Iné stavy súvisiace s graviditou,blížšie určené	036.0	Star.o matku pre izoimunizáciu v systéme Rh
026.9	Stav súvisiaci s graviditou,blížšie neurčený	036.1	Starostlivosť o matku pre inú izoimunizáciu
028.0	Abnorm.hematol.nález v prenatal.skríningu matky	036.2	Starostlivosť o matku pre fetálny hydrops
028.1	Abnorm.biochem.nález v prenatal.skríningu matky	036.3	Starostlivosť o matku pre príznaky hypoxie plodu
028.2	Abnorm.cytolog.nález v prenatal.skríningu matky	036.4	Star.o matku pre vnútromaternicovú smrť plodu
028.3	Abnorm.UZV nález v prenatal.skríningu matky	036.5	Starostlivosť o matku pre zníženú hmotnosť plodu
028.4	Abnorm.rádiolog.nález v prenatal.skríningu matky	036.6	Starostlivosť o matku pre nadmernú hmotnosť plodu
028.5	Abnorm.chromoz.a genetic.nález v prenatal.skríningu matky	036.7	Starost.o matku pre abdom.grav.so živým plodu
028.8	Iný abnormálny nález v prenatal.skríningu matky	036.8	Starost.o matku pre i.problémy plodu,b.u.
028.9	Abnorm.nález v prenatal.skríningu matky,b.n.	036.9	Starost.o matku pre problémy plodu,b.n.
029.0	Plúcne komplikácie anestézie v gravidite	O40	Polyhydramnion
029.1	Srdcové komplikácie anestézie v gravidite	O41.0	Oligohydramnion
029.2	Komplikácie v CNS v spoj.s anestéziou v gavidite	O41.1	Infekcia plodového vaku a plodových obalov
029.3	Toxická reakcia na lokálnu anestéziu v gravidite	O41.8	Iné poruchy plodovej vody a obalov,blížšie určené
029.4	Bolesť hlavy,po spinál.a epidurál.anest.v grav.	O41.9	Poruchy plodovej vody a obalov,blížšie neurčené
029.5	Iná komplikácia spinál.a epidurál.anestézie v grav.	O42.0	Predčasné puknutie plod.obalov,zač.pôř.čin.do 24hod.
029.6	Neúspešná alebo sťažená intubácia v gravidite	O42.11	Predčasné puknutie plod.obalov,zač.pôř.činn.po 1-7dňoch
029.8	Iné komplikácie anestézie v gravidite	O42.12	Predčasné puknutie plod.obalov,zač.pôř.činn.po viac ako 7d.
029.9	Komplikácia anestézie v gravidite,blížšie neurčená	O42.2	Predčasné puknutie plod.obalov,pôrododdialený liečbou
030.0	Gravidita s dvojčatami	O42.9	Predčasné pukn. plod.obalov,b.n.
030.1	Gravidita s trojčatami	O43.0	Syndróm placentárnej transfúzie
030.2	Gravidita so štvorčatami	O43.1	Malformácia placenty
030.8	Iná viacplodová gravidita	O43.20	Placenta accreta
030.9	Viacplodová gravidita,blížšie neurčená	O43.21	Placenta increta alebo placenta percreta
031.0	Fetus papyraceus	O43.8	Iná porucha placenty
031.1	Pokračujúca gravidita po potrate jedného/viac.plodov	O43.9	Porucha placenty,blížšie neurčená
031.2	Pokračujúca gravidita po vnútromat.smrti jedného/viac.plodov	O44.00	Nízko uložená placenta bez krvácania
031.8	Iná kompl.špecifická pre viacplodovú graviditu	O44.01	Placenta praevia bez krvácania
032.0	Starostlivosť o matku pre nestabilnú polohu plodu	O44.10	Nízko uložená placenta s prebiehajúcim krvácaním
032.1	Starostl.o matku pre naliehanie plodu panv.koncom	O44.11	Placenta praevia s prebiehajúcim krvácaním
032.2	Starostl.o matku pre priečna a šikmá polohu plodu	O45.0	Predčasné odlupovanie placenty s poruchou koagulácie
032.3	Star.o mat.pre tvár.a čel.polohu plod.a pri nalieh.plod.brad.	O45.8	Iné predčasné odlupovanie placenty
032.4	Star.o matku pre veľká hlavička plodu v termíne	O45.9	Predčasné odlupovanie placenty,blížšie neurčené
032.5	Star.o mat.pre viacplod.grav.s nespr.nalie.a nespr.poloh.plod	O46.0	Krvácanie pred pôrodom s poruchou zrážanlivosti
032.6	Star.o matku pre súčasné nespráv.nalieh a nespráv.poloh.plodu	O46.8	Iné krvácanie pred pôrodom
032.8	Star.o matku pre iné nespráv.naliehanie/nespr.poloha plodu	O46.9	Krvácanie pred pôrodom, blížšie neurčené
032.9	Star.o matku pre iné nespráv.naliehanie/nespr.plodu,b.n.	O47.0	Falošná pôř.činnosť pred ukonč.37.týž.gravidity
033.0	Star.o mat.pre nepomer medzi plodom a panv.,zapr.def.panv.k.	O47.1	Falošná pôř.činnosť po ukonč. 37.týž.gravidity a neskôr
033.1	Star.o mat.pre nepomer medzi plod.a panv.zapr.celk.zúž.panva	O48	Predĺžená gravidita
033.2	Star.o mat.pre nepomer medzi plod.a panv.zapr.zúž.panv.vch.	O60.0	Predčasná pôrodná činnosť bez pôrodu
033.3	Star.o mat.pre nepomer medzi plod.a panv.zapr.zúž.panv.vých.	O60.1	Predčasná pôrodná činnosť s predčasným pôrodom
033.4	Star.o mat.pre nep.medzi plod.a panv.,zapr.rozl.pr.matka/plod	O60.2	Predčasná pôrodná činnosť s pôrodom v termíne
033.5	Star.o matku pre nepom.medzi plod.a panv.,zapr.nezvy.vef.plod.	O60.3	Predčasný pôrod bez spontánnej pôrodnej činnosti
033.6	Star.o matku pre nepom.medzi plod.a panv.,zapr.hydrocefus pl.	O61.0	Neúspešná lieková indukcia pôrodnej činnosti
033.7	Star.o mat. pre nepom.medzi plod.a panv.,zapr.i.abnormal.pl.	O61.1	Neúspešná inštrumentálna indukcia pôrodnej činnosti
033.8	Star.o matku pre nepom.medzi plod.a panv.z i.příčin	O61.8	Iná neúspešná indukcia pôrodnej činnosti
033.9	Star.o matku pre nepom.medzi plod.a panvou,b.n.	O61.9	Neúspešná indukcia pôrod.činnosti,b.n.
034.0	Starostlivosť o matku pre vrodennú chybu maternice	O62.0	Primárne slabá pôrodná činnosť
034.1	Starostlivosť o matku pre nádor tela maternice	O62.1	Sekundárne slabá pôrodná činnosť
034.2	Star.o matku jazvu na maternici po predchádz.chir.výk.	O62.2	Iná slabá pôrodná činnosť
034.30	Star.o matku pri dlž.kčka mater.p.10 mm/pri insuf.pot.vag.USG	O62.3	Náhly pôrod (partus praecipitatus)
034.31	Starostlivosť o matku pri prolapse plodového vaku	O62.4	Hyperton.,nekoord.a predĺžené kontrakcie maternice
034.38	Star.o matku pri i.insuficiencii krčka maternice	O62.8	Iná porucha pôrodnej činnosti
034.39	Star.o matku pri b.n.insuficiencii krčka maternice	O62.9	Porucha pôrodnej činnosti,blížšie neurčená
034.4	Star.o matku pre iné abnor.krčka maternice	O63.0	Predĺžená prvá pôrodná doba
034.5	Star.o matku pre Iné abnor.gravidnej maternice	O63.1	Predĺžená druhá pôrodná doba
034.6	Starostlivosť o matku pre abnormalitu pošvy	O63.2	Oneskorený pôrod druhého dvojčata,trojčata atď.
034.7	Star.o matku pre abnor.vulvy a hrádze	O63.9	Predĺžený pôrod,blížšie neurčený
034.8	Star.o matku pre i.abnormal.panv.org.	O64.0	Nepokračujúci pôrod,zapríč.neúplnou rotáciou hlavičky plodu
034.9	Star.o matku pre abnormal.panv.org.,b.n.	O64.1	Nepokračujúci pôrod,zapríč.polohou panvovým koncom
035.0	Star.o matku pre(susp.)výv.chybu CNS plodu	O64.2	Nepokračujúci pôrod,zapríč.tvárovou polohou
035.1	Star.o matku pre(susp.)chromozómovú anomáliu plodu	O64.3	Nepokračujúci pôrod,zapríč.čelovou polohou
035.2	Star.o matku pre(susp.)dedičnú chorobu plodu	O64.4	Nepokračujúci pôrod,zapríč.naliehaním pliecka
035.3	Star.o matku pre(susp.)pošk.plodu vír.chor.matky	O64.5	Nepokračujúci pôrod,zapríč.komb.por.naliehania plodu
035.4	Star.o matku pre(susp.)pošk.plodu alkoholom	O64.8	Nepokračujúci pôrod,zapríč.i.nespr.pol.a naliehaním plodu

064.9	Nepokračujúci pôrod,zapríč.nespr.pol.a naliehaním plodu,b.n.	075.5	Protrahovaný pôrod po umelom pretrhnutí plodových blán
065.0	Nepokračujúci pôrod,zapríč.deformovanou panvou	075.6	Protrahovaný pôrod po spont./bliž.neurč.puknutí plod.blán
065.1	Nepokračujúci pôrod,zapríč.celkovo zúženou panvou	075.7	Vaginálny pôrod po predchádzajúcom cisárskom reze
065.2	Nepokračujúci pôrod,zapríč.zúžením panvového vchodu	075.8	Iná komplikácia pôrod.činn.a pôrodu,b.u.
065.3	Nepokrač. pôr.zapr.úž.panv.vých.a kontr.stred.časti.panv.dut.	075.9	Komplikácia pôrod.činn.a pôrodu,b.n.
065.4	Nepokračujúci pôrod,zapríč.nepom.medzi plod.a panv.,b.n.	081.0	Pôrod jedného plodu východovými kliešťami
065.5	Nepokračujúci pôrod,zapríč.abn.panv.org.matky	081.1	Pôrod jedného plodu strednými kliešťami
065.8	Nepokračujúci pôrod,zapríč.i.abn.panvy matky	081.2	Pôrod jedného plodu stred.kliešťami s rotáciou hlavičky
065.9	Nepokračujúci pôrod,zapríč.abnor.panvy matky,b.n.	081.3	Iný pôrod jedného plodu kliešťami,bližšie neurčený
066.0	Nepokračujúci pôrod,zapríč.dystokiou pliecka plodu	081.4	Pôrod jedného plodu vákuovým extraktorom
066.1	Komplikác.pôrodu,zapríč.zakliesnením dvojčiat	081.5	Pôrod jedného plodu s použ.kombi.kliešť a vákuo.extrak.
066.2	Nepokrač.pôrod,zapríč.nezvyčajne veľkým plodom	082.0	Pôrod jedného plodu elektívnym cisárskym rezom
066.3	Nepokrač.pôrod,zapríč.inými.abnormalitami plodu	082.1	Pôrod jedného plodu naliehavým cisárskym rezom
066.4	Neúspešný pokus o pôrod,bližšie neurčený	082.2	Pôrod jedného plodu cisárskym rezom s hysterektómiou
066.5	Neúspeš.použ.vákuového extraktora/kliešťi,b.n.	082.8	Iný pôrod jedného plodu cisárskym rezom
066.8	Iný nepokračujúci pôrod,bližšie určený	082.9	Pôrod cisárskym rezom,bližšie neurčený
066.9	Nepokračujúci pôrod,bližšie neurčený	083.0	Extrakcia plodu pri polohe panvovým koncom
067.0	Krvácanie pri pôrode s poruchou koagulácie	083.1	Iné vedenie pôrodu jedného plodu pri polohe panvo.koncom
067.8	Iné krvácanie pri pôrode	083.2	Iné operačné vedenie pôrodu jedného plodu
067.9	Krvácanie pri pôrode,bližšie neurčené	083.3	Pôrod živého plodu pri brušnej gravidite
068.0	Kompl.pôrod.čin.a pôrodu pre abn.srd.frekv.plodu	083.4	Zmenšovacie operácie na uľahčenie pôrodu jedného plodu
068.1	Kompl.pôrod.čin.a pôrodu pre mekónium v plod.vode	083.8	Iné vedenie pôrodu jedného plodu,bližšie určené
068.2	Kompl.pôrod.čin.a pôro.pre abn.srdc.fr.plod.s mekón.v plod.v.	083.9	Vedenie pôrodu jedného plodu,bližšie neurčené
068.3	Kompl.pôrod.čin.a pôrodu pre biochem.dôkaz distresu plodu	084.1	Pôrody pri viacplod.grav.všetky kliešť.a vákuumextrak.
068.8	Kompl.pôrod.čin.a pôrodu pre iný dôkaz distresu plodu	084.2	Pôrody pri viacplod.grav.všetky cisárskym rezom
068.9	Kompl.pôrod.čin.a pôrodu pre distres plodu,b.n.	084.8	Iné pôrody pri viacplodovej gravidite
069.0	Kompl.pôr.čin.a pôr.pre prolaps pupočin.	084.9	Pôrody pri viacplodovej gravidite,bližšie neurčené
069.1	Kompl.pôr.čin.a pôr.pre ovin.pupočn.ok.krku,s kompr.krku	085	Puerperálna sepsa
069.2	Kompl.pôr.čin.a pôr.pre i.zapletenie pupočin.,s kompr.	086.0	Infekcia pôrodnickej operačnej rany
069.3	Kompl.pôr.čin.a pôr.pre krátky pupočník	086.1	Iná infekcia pohlavných orgánov po pôrode
069.4	Kompl.pôr.čin.a pôr.pre vcestrné cievy	086.2	Infekcia močových orgánov po pôrode
069.5	Kompl.pôr.čin.a pôr.pre pošk.ciev pupočin.	086.3	Iná infekcia močovopohlavnej sústavy po pôrode
069.8	Kompl.pôr.čin.a pôr.pre i.por.pupočn.	086.4	Horúčka neznámeho pôvodu po pôrode
069.9	Kompl.pôr.č.a pôr.pre poruchu pupoč.,b.n.	086.8	Iná puerperálna infekcia,bližšie určená
070.0	Natrhnutie hrádze 1.stupňa pri pôrode	087.0	Povrchová tromboflebitída v šestonedelí
070.1	Natrhnutie hrádze 2.stupňa pri pôrode	087.1	Hĺbková žilová trombóza (flebotrombóza) v šestonedelí
070.2	Natrhnutie hrádze 3.stupňa pri pôrode	087.2	Hemoroidy v šestonedelí
070.3	Natrhnutie hrádze 4.stupňa pri pôrode	087.3	Trombóza mozgových žíl v šestonedelí
070.9	Natrhnutie hrádze pri pôrode,bližšie neurčené	087.8	Iné žilové choroby ako komplikácie v šestonedelí
071.0	Ruptúra maternice pred začiatkom pôrodnej činnosti	087.9	Žilová chor.ako komplikácia v šestonedelí,b.n.
071.1	Ruptúra maternice počas pôrodnej činnosti	088.0	Vzduchová embólia v gestačnom období
071.2	Inverzia maternice po pôrode	088.1	Embólia plodovou vodou
071.3	Natrhnutie krčka maternice pri pôrode	088.20	Tromboembólia pľúc v gestačnom období
071.4	Samostatná vysoká lacerácia pošvy pri pôrode	088.28	Iná tromboembólia v gestačnom období
071.5	Iné poranenie panvových orgánov pri pôrode	088.3	Pyemická a septická embólia v gestačnom období
071.6	Poškodenie panvových kĺbov a väzov pri pôrode	088.8	Iná embólia v gestačnom období
071.7	Hematóm panvy pri pôrode	089.0	Pľúcne komplikácie anestézie v šestonedelí
071.8	Iné poranenie pri pôrode,bližšie určené	089.1	Srdcové komplikácie anestézie v šestonedelí
071.9	Poranenie pri pôrode,bližšie neurčené	089.2	Komplikácie CNS v spojení s anestéziou v šestonedelí
072.0	Krvácanie v 3.pôrodnej dobe	089.3	Toxická reakcia na lokálnu anestéziu v šestonedelí
072.1	Iné krvácanie bezprostredne po pôrode	089.4	Bolesť hlavy,zapríč.spinál.a epidurál.anest.v šeston.
072.2	Oneskorené a sekundárne krvácanie po pôrode	089.5	Iné kompl.spin.a epid.anestézie v šeston.
072.3	Poruchy zrážanlivosti krvi po pôrode	089.6	Neúspešná alebo sťažená intubácia v šestonedelí
073.0	Zadržanie placenty bez krvácania	089.8	Iné komplikácie anestézie v šestonedelí
073.1	Zadržanie častí placenty a blán bez krvácania	089.9	Kompl.anestézie v šestonedelí,b.n.
074.0	Aspiračná pneumónia zapríč.anestéziou počas pôr.č. a pôrodu	090.0	Dehiscencia rany po cisárskom reze
074.1	Iné pľúcne kompl.anestézie počas pôrod.čin.a pôrodu	090.1	Dehiscencia pôrodnickej rany hrádze
074.2	Srdcové kompl.anestézie počas pôrod.čin.a pôrodu	090.2	Hematóm pôrodnickej rany
074.3	Komplik.CNS s spojení s anestéziou počas pôrod.čin.	090.3	Kardiomyopatia v šestonedelí
074.4	Toxická reakcia na lokálnu anestéziu počas pôr.čin.a pôrodu	090.4	Akutné poškodenie obličiek po pôrode
074.5	Bolesť hlavy,zapr.spinál.a epidurál.anest.pčas pôr.čin.a pôr.	090.5	Zápal štítnej žľazy po pôrode
074.6	Iné kompl.spinál.a epidurál.anestézie počas pôr.čin.a pôrodu	090.8	Iná komplikácia šestonedelia,nezatriedená inde
074.7	Neúspešná/sťažená intubácia počas pôr.čin.a pôrodu	090.9	Komplikácia šestonedelia,bližšie neurčená
074.8	Iné komplik.anestézie počas pôr.čin.a pôrodu	091.00	Infekcie bradavky v súvis.s pôr.bez ťažk.pri priložení
074.9	Komplik.anestézie počas pôr.čin.a pôrodu,b.n.	091.01	Infekcie bradavky v súvis.s pôr.s ťažk.pri priložení
075.0	Distres matky počas pôrodnej činnosti a pôrodu	091.10	Abces prsníka v súvis.s pôr.bez ťažk.pri priložení
075.1	Šok počas pôrodnej činnosti,po nej a po pôrode	091.11	Abces prsníka v súvis.s pôr.s ťažk.pri priložení
075.2	Horúčka počas pôrodu,nezatriedená inde	091.20	Nehnisová mastitída v súvis.s pôr.bez ťažk.pri priložení
075.3	Iná infekcia počas pôrodnej činnosti	091.21	Nehnisová mastitída v súvis.s pôr.s ťažk.pri priložení
075.4	Iná komplikácia pôrodných operácií a výkonov	092.00	Retrakcia bradavky v súvis.s pôr.bez ťažk.pri priložení

092.01	Retrakcia bradavky v súvis. s pôr. s ťažk. pri priložení	098.2	Kvapavka, kompl. graviditu, pôrod a šestonedelie
092.10	Trhlina bradavky v súvis. s pôr. bez ťažk. pri priložení	098.3	Iná infcia s prevaž. pohl. spôs. pren., kompl. grav., pôr. a šesto.
092.11	Trhlina bradavky v súvis. s pôr. s ťažk. pri priložení	098.4	Vír. hepatitída, kompl. grav., pôrod a šeston.
092.20	Iná a bliž. neurč. chor. prsní. v súvis. s pôr. bez ťažk. pri prilož.	098.5	Iná vírus. choroba, kompl. grav., pôrod a šeston.
092.21	Iná a bliž. neurč. chor. prsníka v súvis. s pôr. s ťažk. pri prilož.	098.6	Prvoková choroba, kompl. grav., pôrod a šeston.
092.30	Agalakcia, bez ťažkostí pri priložení	098.7	Choroba HIV, kompl. graviditu, pôrod a šestonedelie
092.31	Agalakcia, s ťažkosťami pri priložení	098.8	Iná infekč. a parazit. chor. matky, kompl. grav. pôrod a šeston.
092.40	Hypogalakcia, bez ťažkostí pri priložení	098.9	Infekč. a parazit. chor. matky, kompl. grav. pôrod a šeston. b.n.
092.41	Hypogalakcia, s ťažkosťami pri priložení	099.0	Anémia, komplikujúca graviditu, pôrod a šestonedelie
092.50	Zastavenie laktácie, bez ťažkostí pri priložení	099.1	Iné chor. krvi a krvotv., urč. por. imun., kompl. grav. pôr. šesto.
092.51	Zastavenie laktácie, s ťažkosťami pri priložení	099.2	Endokrin. nutričné a metabol. chor. kompl. grav. pôr. a šesto.
092.60	Galaktorea, bez ťažkostí pri priložení	099.3	Duševná choroba a chor. nervov. súst. kompl. grav. pôr. a šesto.
092.61	Galaktorea, s ťažkosťami pri priložení	099.4	Choroba obeh. súst. kompl. grav. pôrod a šeston.
092.70	Iná a bliž. neurč. porucha laktácie, bez ťažk. pri priložení	099.5	Choroba dých. súst. kompl. grav. pôrod a šeston.
092.71	Iná a bliž. neurč. porucha laktácie, s ťažk. pri priložení	099.6	Choroba tráv. súst. kompl. grav. pôrod a šeston.
098.0	TBC, kompl. graviditu, pôrod a šestonedelie	099.7	Choroba kože a podkož. tkan. kompl. grav. pôrod a šeston.
098.1	Syfilis, kompl. graviditu, pôrod a šestonedelie	099.8	Iné choroby a stavy komplikujúci grav. pôrod a šeston. b.u.

Diagnóza 962-2

082.0	Pôrod jedného plodu elektívnym cisárskym rezom	082.8	Iný pôrod jedného plodu cisárskym rezom
082.1	Pôrod jedného plodu naliehavým cisárskym rezom	082.9	Pôrod cisárskym rezom, bližšie neurčený
082.2	Pôrod jedného plodu cisárskym rezom s hysterektómiou	084.2	Pôrody pri viacplod. grav. všetky cisárskym rezom

Výkon 962-3

12q11.0	Biopsia endometria bez incízie, dg. mikrokyretáž	5m138.0	Disekcia iliakálnych lymfatických uzlín: laparot.
12q11.1	Biopsia endometria bez incízie, aspiračná kyretáž	5m138.3	Disekcia iliakálnych lymfatických uzlín: laparos.
12q11.2	Biopsia endometria bez incízie, frakcion. kyretáž	5m139	Disekcia inguinálnych LU (prip. ilioinguinálna diseckcia)
12q11.x	Biopsia endometria bez incízie, ostatné	5m13c	Bloková diseckcia iných lymfatických uzlín
12q12.0	Biopsia krčka maternice bez incízie, abrázia	5m13d.0	Paraaortálna lymfadenektómia: laparot.
12q12.x	Biopsia krčka maternice bez incízie, ostatné	5m13d.3	Paraaortálna lymfadenektómia: laparos.
12q20.1‡	Biopsia bez incí. chorio. klkov gravid. mat., transvagin. zobr. m.	5m13d.8	Paraaortálna lymfadenektómia: roboticky
12q20.2‡	Biopsia bez incí. plodu gravid. mater. s použ. zobr. metód	5m13e.0	Pelvicá lymfadenektómia: laparotomicky
12q20.3‡	Biopsia bez incí. umbilik. cie v gravid. mater. zobr. m. (kordocent.)	5m13e.3	Pelvicá lymfadenektómia: laparoskopycky
12q20.x‡↔	Biopsia bez incí. gravid. mater. s použ. zobr. metód, ostatné	5m13e.8	Pelvicá lymfadenektómia: roboticky
13n09.2	Biopsia s incíziou mezenteria	5n431	Plastická rekonštrukcia konečníka
13n09.3	Biopsia s incíziou omenta	5n439	Rekonštrukcia konečníka, ostatné
13n09.4	Biopsia s incíziou peritonea	5n43d	Sfinkterálna plastika anusu a sfinkterového aparátu
13n09.5	Biopsia s incíziou retroperitoneálneho tkaniva	5n43e	Predlžovacia plastika anusu a sfinkterového aparátu
13n09.x	Biopsia s incíziou ostat. org. tráviaceho systému	5n43g.0	Anoprotálna plast. anusu a sfin. apar.: lpt.
13q01.2	Biopsia s incíziou krčka maternice	5n43g.1	Anoprot. plastika anusu a sfin. apar.: perineál.
13q02	Biopsia s incíziou pošvy	5n43g.2	Anoprot. plast. anusu a sfin. apar.: lsk.
13q03	Biopsia s incíziou vulvy	5n43g.x	Anoprot. plast. anusu a sfin. apar.: ost.
13q04	Biopsia s incíziou ženského perinea	5n441	Excízia chor. tk. anál. kanála/ tk. perianál. obl.
14n30	Diagnostická laparoskopia	5n449	Ost. incízia a excízia z tk. perianálnej oblasti
14q06	Diagnostická kuldoskopia	5n44a.0	Lokál. excízia ch. tk. análneho kanála
14q07‡	Diagnostická embryo-fetoskopia	5n44a.1	Hlboká excízia ch. tk. análneho kanála
14q08‡	Diagnostická peroperačná amnioskopia	5n44a.2	Hlboká excíziach. tk. análneho kanála: čiast. res. svalstva
14q0a	Diagnostická chromopertubácia, laparoskopicky	5n44a.x	Excízia ch. tk. análneho kanála: ostatné
15x04‡	Dg. punkcia a aspirácia, amniocentéza	5n44b	Lokál. deštrukcia ch. tk. análneho kanála:
31314.9	Endosonografia brucha, laparoskopická sonografia	5n45a	Ligatúra hemoroidov
5j902	Retoraktómia, resternotómia, reoperácia v torakochirurgii	5n45c	Excízia hemoroidov
5i159.e	Resekcia pseudoaneuryziem v. cava superior	5n45d	Deštrukcia hemoroidov
5i159.f	Resekcia pseudoaneuryziem v. cava inferior	5n45e	Operačné ošetrenie hemoroidov so staplerom
5i179.e	Ligatúra v. cava superior	5n45g.0	Ligatúra 1 a. haemoroidalis bez rektoanál. rekonštr.
5i179.f	Ligatúra v. cava inferior	5n45g.1	Ligatúra 1 a. haemoroidalis s rektoanál. rekonštr.
5i180.0	Ligatúra v. cava inferior	5n472.x	Zad. sag. anorektpl. [PSARP]s uzáv. fis. k močovop. sy.: ost.
5i180.1	Klipovanie v. cava inferior	5n590.0	Biopsia pečene, laparotomicky
5i180.2	Chir. výkony na v. cava inferior na zabránenie embolizácie	5n590.2	Biopsia pečene, laparoskopicky
5i180.x	Ligatúra /parciálny uzáver v. cava inferior, ostatné	5n910	Biopsia peritonea: laparotomicky
5m130	Exstirpácia viacerých LU z toho istého miesta	5n911	Exploratívna laparotómia
5m131	Selektívna diseckcia cervikálnych LU jednostranne	5n913	Relaparotómia
5m132	Bloková diseckcia supraklavikulárných LU jednostranne	5n914	Second-look-laparotómia
5m133↔	Bloková diseckcia axilárných LU jednostranne	5n91x	Laparotómia a lumbotómia, ostatné
5m134↔	Exenterácia axily, diseckcia axily jednostranne	5o300.0	Sutúra močového mechúra po poranení: otv. chir.
5m136.0	Diseckcia supramezokolických lymfatických uzlín: laparot.	5o300.4	Sutúra močového mechúra po poranení: lsk.
5m136.3	Diseckcia supramezokolických lymfatických uzlín: laparos.	5o300.x	Sutúra močového mechúra po poranení: ostatné
5m137.0	Diseckcia inframezokolických lymfatických uzlín: laparot.	5o30x.0	Ost. plast. rekonštr. moč. mechúra: otv. chir.
5m137.3	Diseckcia inframezokolických lymfatických uzlín: laparos.	5o30x.4	Ost. plast. rekonštr. moč. mechúra: lsk.

5o30x.x	Ost.plast.rekonštr.moč.mechúra:ostatné	5q426.30	HYE simpl.(b. odstr.vaječnika/vaječnikov), abdominálne
5o401	Uzavretie uretrostómie	5q426.31	HYE simpl.(b. odstr.vaječnika/vaječnikov), kombi.s lsk asist.
5o402	Uzavretie uretrokutánnej fistuly	5q426.34	HYE simpl.(b. odstr.vaječnika/vaječnikov), laparoskopicky
5o405	Reanastomóza močovej rúry po poranení	5q426.37	HYE simpl.(b. odstr.vaječnika/vaječnikov), vagin.bez plastiky
5o406	Reanastomóza močovej rúry s resekciou striktúry	5q426.38	HYE simpl.(b. odstr.vaječnika/vaječnikov), roboticky
5o407	End to end anastomóza uretry	5q427.10	HYE s odstr.vaječnika/vaječnikov, laparotomicky
5o408.2	Onlay plastika so štepom z bukálnej sliznice	5q427.11	HYE s odstr.vaječnika/vaječnikov, kombinovaná
5o40a.1	1-dobá plast.rekonštr.moč.rúry s použ.kože predkožky	5q427.14	HYE s odstr.vaječnika/vaječnikov, laparoskopicky
5o40a.2	1-dobá plast.rekonštr.moč.rúry s použ.kože penisu	5q427.17	HYE s odstr.vaječnika/vaječnikov, vaginálne
5o40a.3	1-dobá plast.rekonštr.moč.rúry s použ.transpl.slizn.dut.úst.	5q427.18	HYE s odstr.vaječnika/vaječnikov, roboticky
5o40a.4	1-dobá plast.rekonštr.moč.rúry s použ.sliznice moč.mech.	5q428.00	Radik.HYE s odstr.vaječnika/vaječnikov, abdominálne
5o40a.5	1-dobá plast.rekonštr.moč.rúry s použ.okolitéch tk.	5q428.04	Radik.HYE s odstr.vaječnika/vaječnikov, laparoskopicky
5o40a.x	1-dobá plast.rekonštr.moč.rúry:ost.	5q428.07	Radik.HYE s odstr.vaječnika/vaječnikov, vaginálne
5o40b.3	2-dobá plast.rekonštr.moč.rú:1.doba pou.transpl.sliz.DÚ	5q428.08	Radik.HYE s odstr.vaječnika/vaječnikov, roboticky
5o40b.4	2-dobá plast.rekonštr.moč.rúry:1.doba s použ.sliznice moč.m.	5q428.10	Rad.HYE s odstr.vaječ/vaječnikov,abdomin.a detek.sentin.LU
5o40b.5	2-dobá plast.rekonštr.moč.rú.s použ.okol.tk.pri striktúre moč.r.	5q428.20	Radik.HYE s transpozíciou vaječnikov, abdominálne
5o40b.6	2-d. plast.moč.rú.s použ.bukálnej sliznice pri striktúre moč.rú	5q428.24	Radik.HYE s transpozíciou vaječnikov, laparoskopicky
5o40b.x	Dvojdobá plastická rekonštr.moč.rúry:ost.	5q428.27	Radik.HYE s transpozíciou vaječnikov, vaginálne
5o40c	Plastická rekoštrukcia ženskej epispádie	5q428.28	Radik.HYE s transpozíciou vaječnikov, roboticky
5o40d	Plastická rekonštr.ženskej hypospádie	5q428.30	Radik.HYE s transpoz.vaječnikov, abdominálne a detekt.sent.LU
5o441	Plastická meatotómia moč.rú:meatoplastika	5q428.34	Radik.HYE s transpozíciou vaječnikov, lsk a detekt.sent.LU
5o491	OP cystouretro-enterokely rekonštr./s plastikou sfinkteru	5q428.37	Radik.HYE s transpozíciou vaječnikov, vagin. a detekt.sent.LU
5o951	Jednodobé vytvorenie neomočovej rúry	5q428.38	Radik.HYE s transpozíciou vaječnikov, robot.a detekt.sent.LU
5o952.1	Dvojdobé vytvorenie neomočovej rúry, prvá doba	5q501	Frakcionovaná kyretáž vákuom aspiračnou kyretou
5o952.2	Dvojdobé vytvorenie neomočovej rúry, druhá doba	5q502	Frakcionovaná kyretáž:vaginálnou kyretou
5q014.0↔	Radikálna ovarektómia:lpt.	5q530.0	Rekonštrukčná OP VVCH maternice:lpt.
5q014.4↔	Radikálna ovarektómia:lsk.	5q530.3	Rekonštrukčná OP VVCH maternice:hysterosk.
5q014.8↔	Radikálna ovarektómia:robot.	5q530.4	Rekonštrukčná OP VVCH maternice:lsk.
5q030.0↔	Salpingoovariolýza:lpt.	5q530.8	Rekonštrukčná OP VVCH maternice:robot.
5q030.4↔	Salpingoovariolýza:lsk.	5q593	Kyretáž vákuovou kyretou
5q030.8↔	Salpingoovariolýza:robot.	5q594	Intrauterinná aspirácia u virgo
5q031.0↔	Adnexektómia:lpt.	5q595	Elektrodiatermokoag./kryochir.zásah v obl.krčka maternice
5q031.4↔	Adnexektómia:lsk.	5q610	Hymenotómia,hymenektómia
5q031.5↔	Adnexektómia:konv.z endoskopie na otv.ch.	5q620.1	Excízia z pošvy
5q031.7↔	Adnexektómia:vaginálne	5q620.2	Exstirpácia nádoru pošvy
5q031.8↔	Adnexektómia:robot.	5q621	Kryonizácia v oblasti pošvy alebo vulvy
5q130.0↔	Neostómia:lpt.	5q691	Kolpost.intersex.malf.,Prader IV.aV.s uz.sin.vag./uretrov.fist
5q130.4↔	Neostómia:lsk.	5q692	Kolpost.pri intersex.malf.,Prader IV. a V.,plast.pošv.vchodu
5q130.8↔	Neostómia:robot.	5q693	Kolpostómia pri parc.aplázii distálnej č.pošvy
5q220	Excízia z krčka maternice	5q710	Incízia Bartolínskej žľazy
5q221.0	Rad.trachelektómia a detekcia sentin.LU:lpt.	5q711	Marsupializácia Bartolínskej žľazy
5q221.1	Rad.trachelektómia a det.sentin.LU:vag.lsk.asist.	5q712	Exstirpácia Bartolínskej žľazy
5q221.4	Rad.trachelektómia a detekcia sentin.LU:lsk.	5q720.1	Excízia vulvy
5q221.7	Rad.trachelektómia a detekcia sentin.LU:vag.	5q720.2	Extirpácia nádoru vulvy
5q230	Serkláž krčka maternice rôznymi technikami	5q721	Elektrodiatermok.al.kryochir.zásah v obl.pošvy/vulvy
5q231.0	Abdominálna serkláž:lpt.	5q742	Skinning vulvektómia
5q231.4	Abdominálna serkláž:lsk.	5q790	Operácia synechií vulvy
5q291	Tracheloplastika	5r111‡	Asistovaný pôrod pomocou inštrumentov
5q401.0	Odstránenie myómov maternice:abd.	5r112‡	Asist.pôrod koncom panv.s mauálnymi hmatmi
5q401.1	Odstránenie myómov maternice kombinovane	5r113‡	Kombinov.pôrod pomocou inštrumentov a špec.úchytov
5q401.2	Odstránenie myómov maternice: hysteroskopicky	5r114‡	Vedenie pôrodu koncom panv.pri viacplod.grav.
5q401.4	Odstránenie myómov maternice:lsk.	5r11x‡	Iný spont.a vag.OP pôrod pri polohe koncom panv.
5q401.7	Odstránenie myómov maternice:vag.	5r121‡	Pôrod pomocou východových klieští
5q401.8	Odstr.myómov maternice:roboticky	5r122‡	Pôrod pomocou stredových klieští
5q402.2	Dilatácia a kyretáž:vag.s hysteroskop.asist.	5r12x‡	Pôrod pomocou klieští:iný
5q402.7	Dilatácia a kyretáž:vaginálne kyretou	5r131‡	Ukonč.pôr.pri polohe KP manuál.extrakciou plodu
5q403	Deštrukcia endometria:termoabláciou	5r132‡	Ukončenie pôr.pri polohe KP inštrum.extrakciou pl.
5q404.0	Odstránenie endometriomu techn.strippingu:lpt.	5r133‡	Ukonč.pôr.pri polohe KP manuál.a inštrum.extrak.plodu
5q404.4	Odstránenie endometriomu techn.strippingu:lsk.	5r13x‡	Ukončenie pôr.pri polohe KP inou extrakciou plodu
5q404.8	Odstránenie endometriomu techn.Strippingu:rob.	5r141‡	Ukončenie pôr.vákuumextrakciou z panv.východu
5q410.0	Trachelektómia:lpt.	5r142‡	Ukončenie pôr.vákuumextrakciou z panv.hlbiny
5q410.4	Trachelektómia:lsk.	5r14x‡	Ukončenie pôrodu vákuumextrakciou:ost.
5q410.7	Trachelektómia:vag.	5r211‡	Vnúť.obrat plodu vnúť.hmatmi bez extrakcie
5q420	Hemihysterektómia	5r212‡	Kombinovaný obrat plodu bez extrakcie
5q426.10	Subt.simplex.HYE(b.odstr.vaječnika/vaječnikov), abdomin.	5r213‡	Obrat plodu s extrakciou bez ďalších kompl.
5q426.14	Subt.simplex.HYE(b.odstr.vaječnika/vaječnikov), lsk	5r214‡	Obrat plodu s extrakciou kliešťami
5q426.18	Subt.simplex.HYE(b.odstr.vaječnika/vaječnikov), robot.	5r215‡	Rotácia hlavičky pomocou klieští
5q426.20	Subtotál.HYE s odstr.vaječnika/vaječnikov, abdominálne	5r216‡	Obrat plodu s extrakciou pri iných kompl.
5q426.24	Subtotál.HYE s odstr.vaječnika/vaječnikov, laparoskopicky	5r217‡	Obrat na druhom dvojčati
5q426.28	Subtotál.HYE s odstr.vaječnika/vaječnikov, roboticky	5r221‡	Neúspešný kliešťový pôrod

5r222‡	Neúspešná extrakcia vákuovou pumpou	5r335.0↔	Totál.salpingektómia:lpt.
5r223‡	Neúspešné vnútorné otočenie	5r335.1↔	Totál.salpingektómia:vag.lsk.as.
5r224‡	Neúspešné kombinované otočenie	5r335.4↔	Totál.salpingektómia:lsk.
5r231‡	Embryotómia	5r335.6↔	Totál.salpingektómia:konv.z vag.-otv.chir.
5r232‡	Deštrukcia plodu	5r335.7↔	Totál.salpingektómia:vag.
5r233‡	Dekapitácia	5r335.x↔	Totál.salpingektómia:ost.
5r234‡	Iné zmenšovacie operácie na plode	5r336.0	Lokál.medikam.liečba pri tubárnej gravid:lpt.
5r311.1	Primárny cisársky rez	5r336.1	Lok.medikam.liečba pri tubár.gravid:vag.lsk.asist
5r311.2	Sekundárny cisársky rez	5r336.4	Lok.medikam.liečba pri tuba.gravidite:lsk.
5r312.1	Primárny Misgav-Ladach cisársky rez	5r336.6	Lok.medikam.liečba pri tuba.grav:konv.z vag.-otv.chir.
5r312.2	Sekundárny Misgav-Ladach cisársky rez	5r336.7	Lokál.medikam.liečba pri tuba.gravid:vag.
5r314	Cisársky rez extraperitoneálne	5r336.x	Lok.medikam.liečba pri tubárnej grav:ost.
5r315.1	Primárny cisársky rez supracervikálny	5r339	Operácia extrauterinnej gravidity:ost.
5r315.2	Cisársky rez supracervikálny	5r341	Odstránenie extrauter.embrya:otv.chir.
5r316.1	Primár.korporálny cisársky rez pozdĺžnou incíziou	5r342	Odstr.extrauterinneho embrya:lsk.
5r316.2	Sekundár.korporálny cisársky rez pozdĺžnou incíziou	5r343	Odstr.extrauterinneho embrya kuldoskopiou
5r317.1	Primárny cisársky rez s následnou hysterektómiou	5r34x	Iné odstránenie extrauterinneho embrya
5r317.2	Sekundárny SC korporálny T-incíziou	5r411‡	Intrauterinná transfúzia plodu
5r321.1	Primárny cisársky rez a sterilizácia	5r412‡	Intrauterinná infúzia plodu
5r321.2	Sekundárny cisársky rez a sterilizácia	5r413	Intrauterinná laserová terapia plodu
5r322.1	Primárny cisársky rez s následnou HYE s adnexektómiou	5r414‡	Výmena plodovej vody
5r322.2	Sekundárny cisársky rez s násled.HYE s adnexektómiou	5r415‡	Vysokofrekv.ablácia nádor.buniek a/alebo ciev placenty
5r323.1	Primárny cisársky rez s následnou hysterektómiou	5r416‡	Zavedenie shuntu u plodu intrauterinne
5r323.2	Sekundárny cisársky rez s následnou hysterektómiou	5r417‡	Intrauterinná terapia plodu drenážou
5r331.0↔	Salpingotómia: otv.chir.	5r418‡	Medikament.intrauterinná terapia plodu
5r331.1↔	Salpingotómia:vag.s lsk.asist.	5r421‡	Terap.amniocentéza s násl.amniocentézou
5r331.4↔	Salpingotómia:lsk.	5r422‡	Terapeutická amniocentéza s kordocentézou
5r331.6↔	Salpingotómia:konv.z vag.-otv.chir.	5r423‡	Terapeutická amniocentéza za účelom fetocidy
5r331.7↔	Salpingotómia:vag.	5r491	Segment.resekcia polycystic.plúc plodu
5r331.x↔	Salpingotómia:ost.	5r492	Intrauterinná OP plodu postihnutého VVCH
5r332.0↔	Salpingotómia s rekonštr:otv.chir.	5r493‡	Intraamniálna inj.apl.medikament.k ukonč.gravidity
5r332.1↔	Salpingotómia s rekonštrukciou:lpt.	5r912	Sutúra ruptúry alebo nástrihu krčka maternice
5r332.4↔	Salpingotómia s rekonštrukciou:lsk.	5r913‡	Sutúra ruptúry alebo nástrihu pošvy
5r332.6↔	Salpingotómia s rekonštr:konv.z vag.-otv.chir.	5r914.1‡	Ošetrovanie ruptúry I.stupňa
5r332.7↔	Salpingotómia s rekonštrukciou:vag.	5r914.2‡	Ošetrovanie ruptúry II.stupňa
5r332.x↔	Salpingotómia s rekonštr:ost.	5r914.3‡	Ošetrovanie ruptúry III.stupňa
5r333.0↔	Parciálna salpingektómia:otv.chir.	5r914.4‡	Ošetrovanie ruptúry IV.stupňa
5r333.1↔	Parc.salpingektómia:vag.lsk.as.	5r921‡	Revízia dutiny maternice po pôrode
5r333.4↔	Parc.salpingektómia:lsk.	5r922‡	Revízia dutiny maternice po spontán.potraste
5r333.6↔	Parc.salpingektómia:konv.z vag.-otv.chir.	5r923‡	Manuálne vybavenie zadržanej placenty
5r333.7↔	Parc.salpingektómia:vag.	5r924	Inštrumentálne vybavenie zadržanej placenty
5r333.x↔	Parc.salpingektómia:ost.	5r925‡	Iné vybavenie zadržanej placenty
5r334.0↔	Parc.salpingektómia s rekonštr:lpt.	5r931	Rekonštrukcia močového mechúra a utery
5r334.1↔	Parc.salpingektómia s rekonštr:lsk.	5r932‡	Rekonštrukcia konečníka a análneho zvierača
5r334.4↔	Parc.salpingektómia s rek:vag.lsk.as.	5r991	Kyretáž pre ukončenie tehotnosti
5r334.6↔	Parc.salpingektómia s rek:konv.z vag.-otv.chir.	5u122	Parciálna mastektómia s disekciou lymfatických uzlín
5r334.7↔	Parc.salpingektómia s rek:vag.	5u123.1	Madenova mastektómia s disekciou axilárnych LU
5r334.x↔	Parc.salpingektómia s rekonštr:iná	8r921	Perkutánná implan.kaválneho filtra do v. cava inferior

ADRG-skupiny 901, 902**OP-výkony nesúvisiace s HDg**

HDg v tabuľke 962-2 a OP-výkony nesúvisiace s HDg alebo (HDg v tabuľke O02-1 alebo VDg v tabuľke O02-2) a každý OP-výk. okrem tabuľka O60-3 a OP-výkony nesúvisiace s HDg

DRG-skupiny 901A, 901B, 901C, 901D, 902Z

MDC 15

Novorodenci

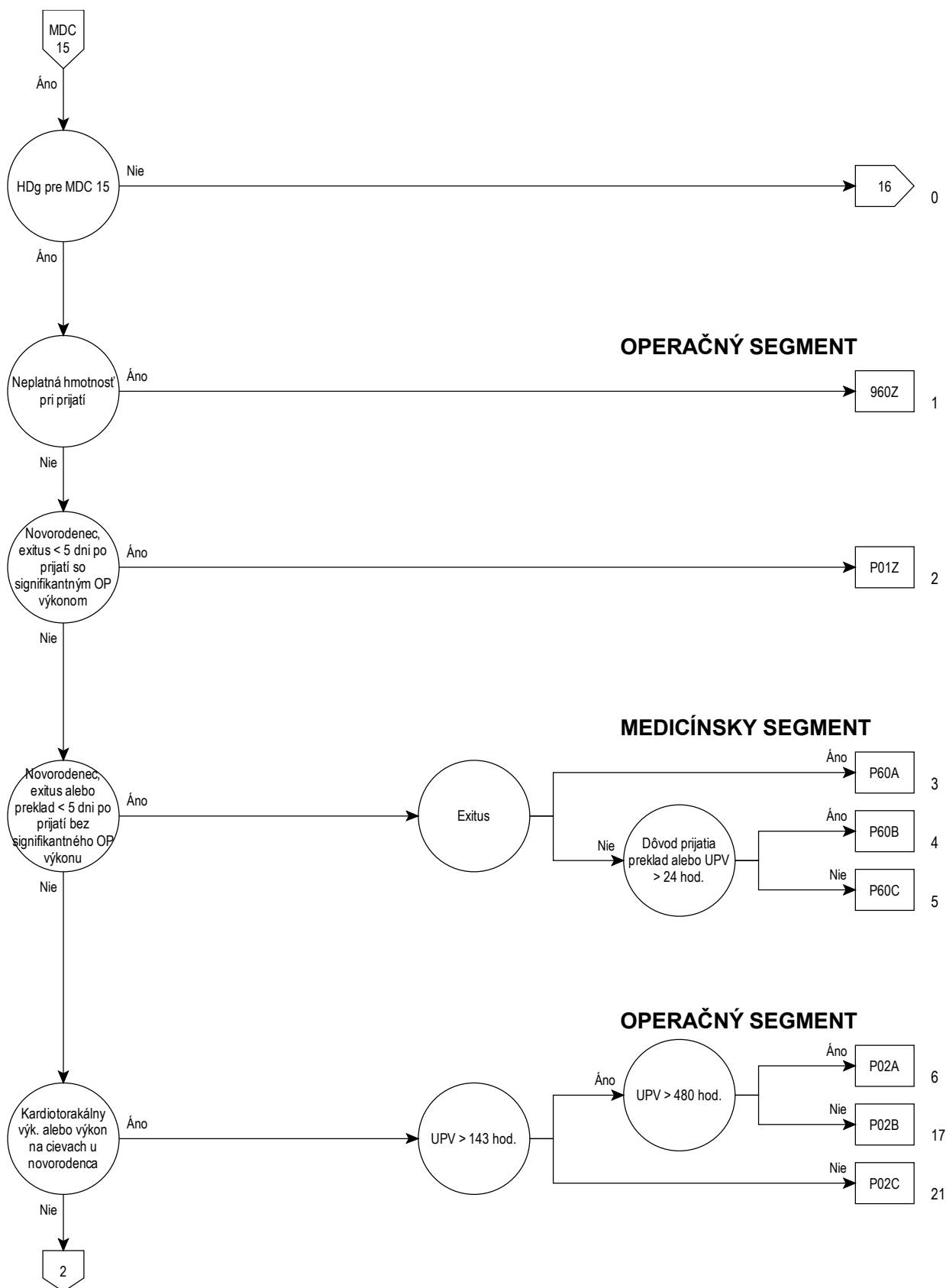

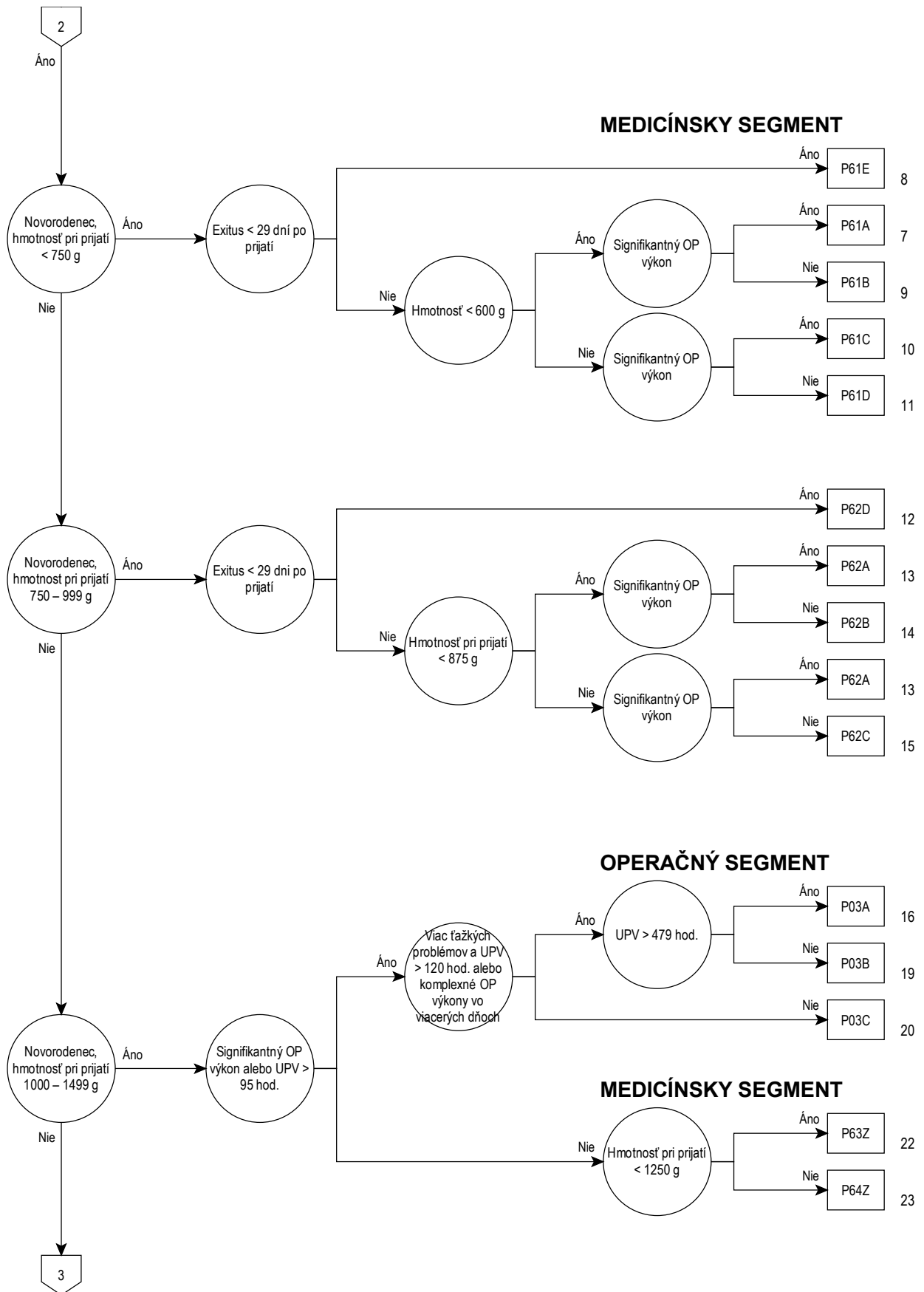

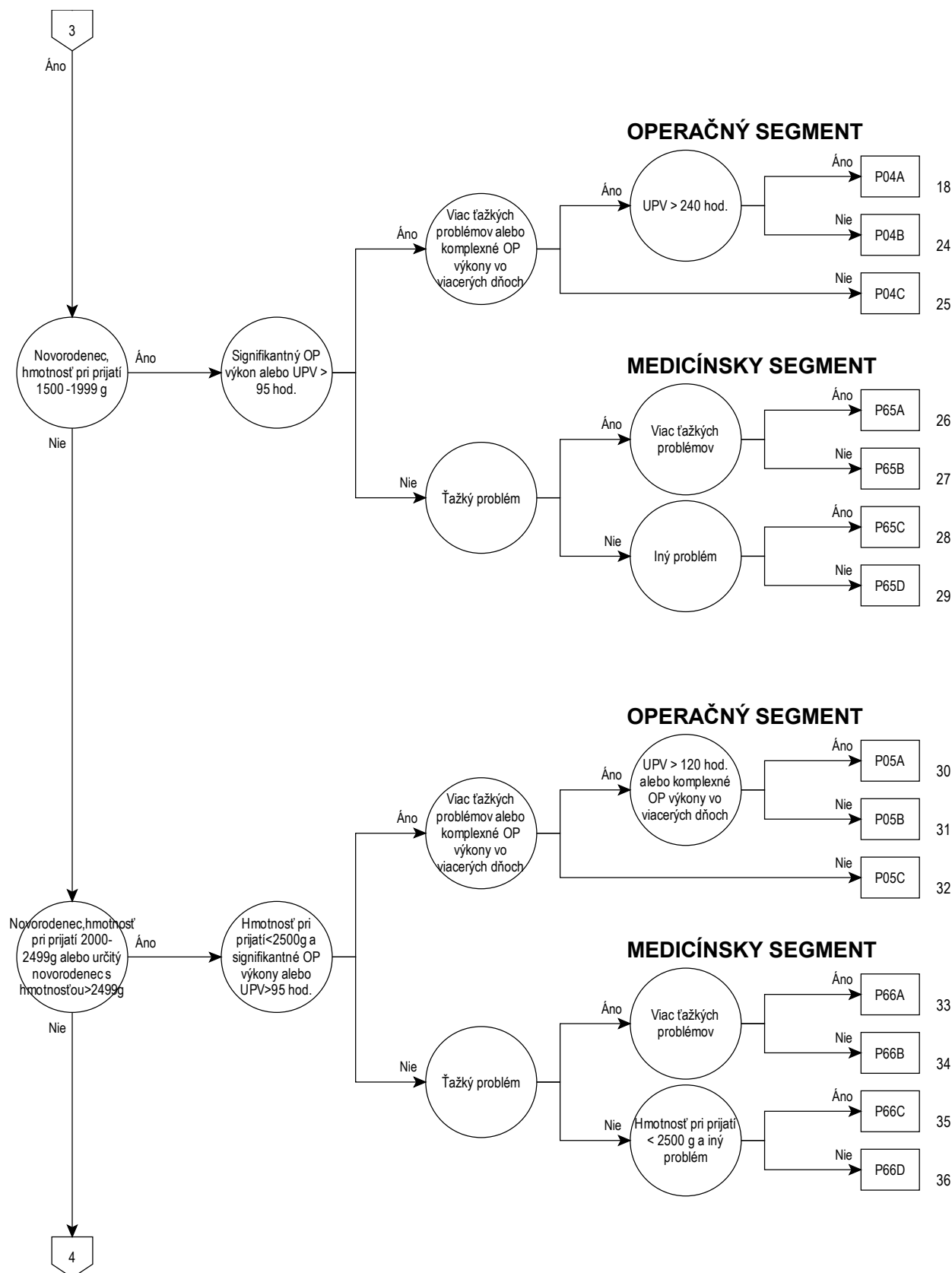

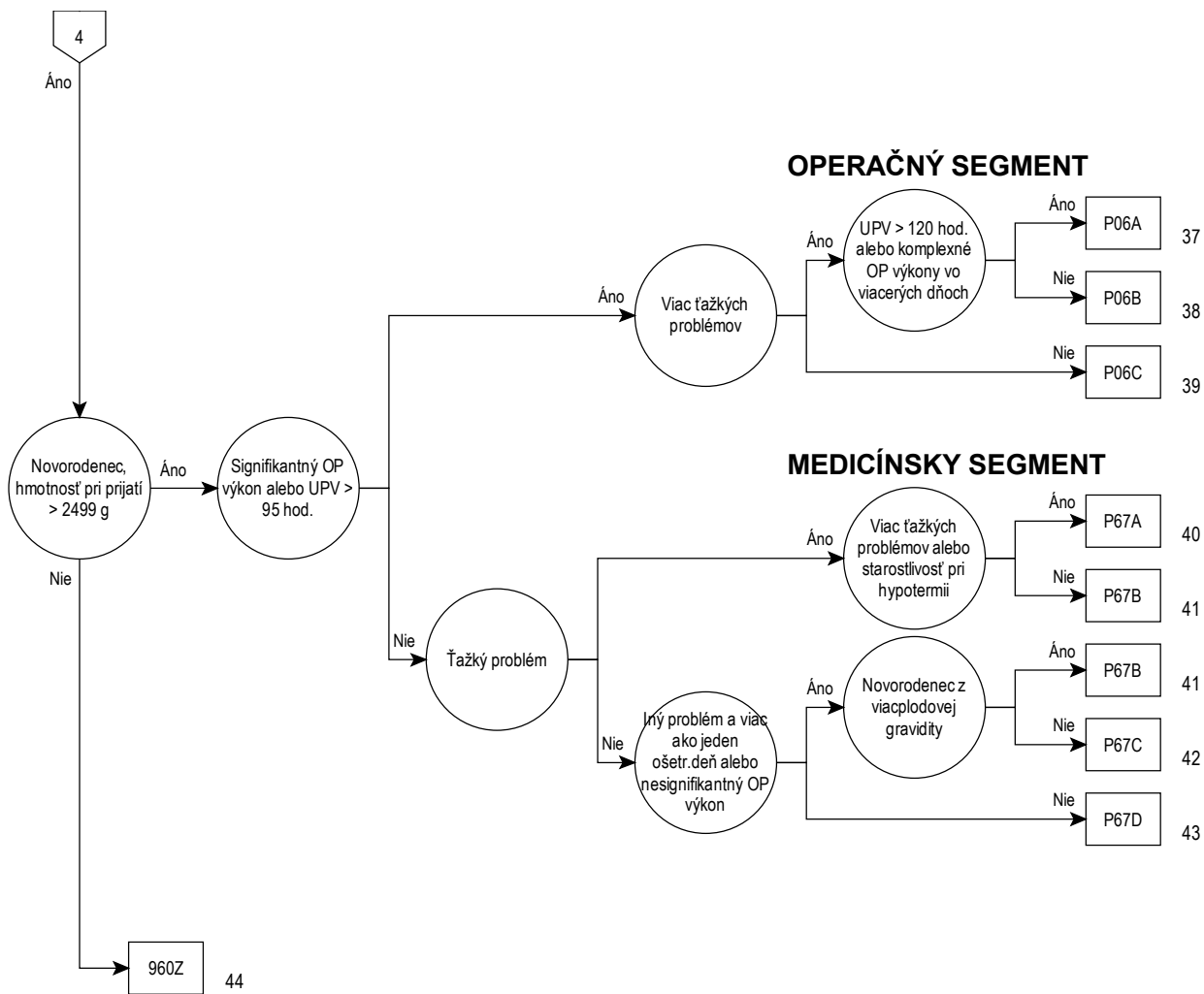

Rozhodovacia logika MDC 15

HDg v tabuľke MDC15-0 alebo Vek > 0 d. a Vek < 28 d. a výk. nie v tabuľke MDC15-1 alebo Vek > 27 d. a Vek < 366 d. a výk. nie v tabuľke MDC15-1 a (Hmotnosť pri prij. > 0 g a Hmotnosť pri prij. < 2500 g alebo HDg v tabuľke MDC15-0) a Hmotnosť pri prij. > 0 g a Hmotnosť pri prij. < 2500 g

Hlavná diagnóza pre MDC 15 (MDC15-0)

A33	Tetanus novorodencov	P08.1	Iný novorodenec priveľmi ťažký vzhľadom na dĺžku gravidity
P00.0	Pošk. plodu a novorodneca artériovou hypertenziou matky	P08.2	Prenáš. novorod. ktorý nie je priveľmi ťažký vzhľadom na dĺžku grav.
P00.1	Pošk. plodu a novorod. chor. obličiek a moč. ciest matky	P10.0	Subdurálne kvácanie zapríč. poran. pri pôrode
P00.2	Pošk. plodu a novorod. infekč. a parazit. chorobami matky	P10.1	Mozgové krvácanie zapríčinené poranením pri pôrode
P00.3	Pošk. plodu a novorod. i. obehov. a dých. chorobami matky	P10.2	Vnútrokomorové kvácanie zapríč. poran. pri pôrode
P00.4	Pošk. plodu a novorod. poruchami výživy matky	P10.3	Subarachnoidálne kvácanie zapríč. poran. pri pôrode
P00.5	Poškodenie plodu a novorodenca poranením matky	P10.4	Roztrhnutie tentória zapríč. poran. pri pôrode
P00.6	Pošk. plodu a novorodenca chir. výkonom u matky	P10.8	Iné vnútroleb. poran. a kvácania zapríč. poran. pri pôrode
P00.7	Pošk. plodu a novorodenca inými lekár. výkonom u matky, n.i.	P10.9	Bliž. neur. vnútroleb. poran. a kvácanie zapríč. poran. pri pôrode
P00.8	Poškodenie plodu a novorodenca inými stavmi matky	P11.0	Mozgový opuch, zapríčinený poranením pri pôrode
P00.9	Poškodenie plodu a novorodenca bliž. neurč. stavmi matky	P11.1	Iné poškodenie mozgu, zapríč. poran. pri pôrode, b. u.
P01.0	Poškodenie plodu a novorod. insuficienciou krčka maternice	P11.2	Bliž. neur. poškodenie mozgu, zapríč. poran. pri pôrode
P01.1	Poškodenie plodu a novorod. predčasným puknutím blán	P11.9	Pôrodné poranenie centrálnej nervovej sústavy, b. n.
P01.2	Poškodenie plodu a novorodenca oligohydramniómom	P12.0	Zakrvácanie pod okosticu lebky, zapríč. poran. pri pôrode
P01.3	Poškodenie plodu a novorodenca polyhydramniómom	P12.1	Pôrodný nádor záhlavia, zapríč. poranením pri pôrode
P01.4	Poškodenie plodu a novorodenca ektopickou graviditou	P12.2	Epikraniál. subaponeurotické krvác., zapríč. poran. pri pôrode
P01.5	Poškodenie plodu a novorodenca viacpočetnou graviditou	P12.3	Podliatina vlas. časti hlavy zapríč. poranením pri pôrode
P01.6	Poškodenie plodu a novorodenca smrťou matky	P12.4	Poranenie vlasovej časti hlavy novorod., zapríč. monitor.
P01.7	Pošk. plodu a novor. nepravid. naliehaním pred začiat. pôrodu	P12.8	Iné pôrodné poranenia vlasatej časti hlavy
P01.8	Pošk. plodu a novorod. i. materskými komplik. gravidity	P12.9	Pôrodné poranenia vlasatej časti hlavy, b. n.
P01.9	Pošk. plodu a novorod. materskými kompl. gravidity b. n.	P13.1	Iné pôrodné poranenia lebky
P02.0	Poškodenie plodu a novorodenca včestnou placentou	P13.2	Pôrodné poranenie stehnovej kosti
P02.1	Pošk. plodu a novorod. i. form. odlúpenia placenty a krvác.	P13.3	Pôrodné poranenie iných dlhých kostí
P02.2	Pošk. plodu a novorod. i. a b. n. morf. a funkč. abn. placenty	P13.4	Zlomenina kľúčnej kosti, zapríč. poranením pri pôrode
P02.3	Pošk. plodu a novorod. placentovými transfúznymi synd.	P13.8	Pôrodné poranenie iných častí kostry
P02.4	Pošk. plodu a novorod. vyklznutým pupočníkom	P13.9	Pôrodné poranenie kostry, bližšie neurčené
P02.5	Pošk. plodu a novorod. i. stlačením pupočníka	P15.0	Pôrodné poranenie pečene
P02.6	Pošk. plodu a novorod. i. a bliž. neurč. stavmi pupoč.	P15.1	Pôrodné poranenie sleziny
P02.7	Poškodenie plodu a novorodenca chorioamnionitídou	P15.2	Poranenie kývača hlavy, zapríč. poran. pri pôrode
P02.8	Poškodenie plodu a novorod. i. abnorm. blán	P15.3	Pôrodné poranenie oka
P02.9	Poškodenie plodu a novorod. bliž. neurč. abnorm. blán	P15.4	Pôrodné poranenie tváre
P03.0	Pošk. plodu a novorod. pôr. panvov. koncom a extrakciou	P15.5	Pôrodné poranenie vonkajších genitálií
P03.1	Pošk. plod a nov. i. nepr. nalie., drž. tela, pol., disp., poč. pôr. čin.	P15.6	Nekróza podkožného tuku, zapríč. poran. pri pôrode
P03.2	Poškodenie plodu a novorodenca kliešťovým pôrodom	P15.8	Iné pôrodné poranenie, bližšie určené
P03.3	Pošk. plodu a novorod. plodu pôr. vákuovým extraktorom	P15.9	Pôrodné poranenie, bližšie neurčené
P03.4	Pošk. plodu a novorod. pôr. cisárskym rezom	P20.0	Vnútromat. hypoxia zaznamen. po prvýkrát pred zač. pôr. čin.
P03.5	Poškodenie plodu a novorodenca náhlým pôrodom	P20.1	Vnútromat. hypoxia zaznamen. po prvýkrát poč. pôr. čin. a pôrodu
P03.6	Pošk. plodu a novorod. abn. maternicovými kontrakciami	P20.9	Vnútro maternicová hypoxia, bližšie neurčená
P03.8	Pošk. plodu a novorod. i. bliž. urč. kompl. pôr. činn. a pôrodu	P22.0	Synd. respiračnej tiesne novorod.
P03.9	Pošk. plodu a novorod. kompl. pôr. činn. a pôrodu, b. n.	P22.1	Prechodná tachypnea novorodenca
P04.0	Pošk. plodu a novorod. anest., analg. m. v grav. poč. pôr. čin. a pôr.	P23.0	Vrodený zápal pľúc, zapríčinený vírusom
P04.1	Poškodenie plodu a novorodenca inou liečbou matky	P23.1	Vrodený zápal pľúc, zapríčinený chlamýdiou
P04.2	Pošk. plodu a novorod. užív. tabaku matkou	P23.2	Vrodený zápal pľúc, zapríčinený stafylokokom
P04.3	Pošk. plodu a novorod. užív. alkoholu matkou	P23.3	Vrodený zápal pľúc, zapríčinený skupiny B
P04.4	Pošk. plodu a novorod. užív. návykových liekov a drog matkou	P23.4	Vrodený zápal pľúc, zapríčinený Escherichia coli
P04.5	Pošk. plodu a novorod. chem. lát. z potravy matky	P23.5	Vrodený zápal pľúc, zapríčinený pseudomonas
P04.6	Pošk. plodu a novorod. pri vyst. matky chem. lát. zo živ. prostr.	P23.6	Vrodený zápal pľúc, zapríčinený inou baktériou
P04.8	Pošk. plodu a novorod. i. škodl. vplyvmi pôsob. na matku	P23.8	Vrodený zápal pľúc, zapríčinený iným organizmom
P04.9	Pošk. plodu a novorod. škodl. vplyvom pôsob. na matku, b. n.	P23.9	Vrodený zápal pľúc, bližšie neurčený
P05.0	Plod priveľmi ľahký na svoj gestačný vek	P24.1	Novorodenecká aspirácia plodovej vody a hlienu
P05.1	Plod priveľmi malý na svoj gestačný vek	P24.2	Novorodenecká aspirácia krvi
P05.2	Podvýž. plo. bez uv., či ide o p. lah./p. malý plo. na svoj ges. vek	P24.3	Novorod. aspirácia mlieka a regurgitovanej potravy
P05.9	Pomalý rast plodu, bližšie neurčený	P24.8	Iný novorodenecký syndróm z aspirácie
P07.00	Novorodenec s pôrod. hmotnosť. menej ako 500 gr.	P24.9	Novorodenecký syndróm z aspirácie, bližšie neurčený
P07.01	Novorodenec s pôrod. hmotnosť. od 500 do 750 gr.	P25.0	Interstic. emfyzém so vznikom v perinatálnom obd.
P07.02	Novorodenec s pôrod. hmotnosť. od 750 do 1000 gr.	P25.1	Pneumotorax so vznikom v perinatálnom období
P07.10	Novorodenec s pôrod. hmotnosť. od 1000 do 1250 gr.	P25.2	Pneumomediastinum so vznikom v perinatálnom období
P07.11	Novorodenec s pôrod. hmotnosť. od 1250 do 1500 gr.	P25.3	Pneumoperikard so vznikom v perinatálnom období
P07.12	Novorodenec s pôrod. hmotnosť. od 1500 do 2500 gr.	P25.8	Iné stavy súvis. s interstic. emfyz. so vznik. v perinat. obd.
P07.2	Novorodenec s extrémou nezrelosťou	P26.0	Tracheobronchiálne krvácanie so vznik. v perinat. obd.
P07.3	Iný predčasne narodený novorodenec	P26.1	Masívne pľúcne krvác. so vznikom v perinat. obd.
P08.0	Výnimočne veľký novorodenec	P26.8	Iné pľúcne krvác. so vznikom v perinat. období

P26.9	Plúcne krvác. so vznik. v perinat.období. b.n.	P56.0	Hydrops plodu v dôsledku izoimunizácie
P28.0	Primárna atelektáza novorodenca	P56.9	Hydrops plodu v dôsl.i.a b.n.hemolytickej chor.
P28.1	Iná a bližšie neurčená atelektáza novorodenca	P57.0	Jadrový ikterus v dôsledku izoimunizácie
P28.9	Porucha dýchania novorodenca, bližšie neurčená	P57.8	Iný jadrový ikterus, bližšie určený
P29.0	Srdcové zlyhávanie u novorodenca	P57.9	Jadrový ikterus, bližšie neurčený
P29.1	Porucha srdcového rytmu u novorodenca	P58.0	Novorodenecká žltáčka zapríčinená podliatinami
P29.2	Artériová hypertenzia u novorodenca	P58.1	Novorodenecká žltáčka zapríčinená krvácaním
P29.3	Pretrvávajúci fetálny obeh	P58.2	Novorodenecká žltáčka zapríčinená infekciou
P29.4	Prechodná ischémia myokardu u novorodenca	P58.3	Novorodenecká žltáčka zapríčinená polycytémiou
P29.8	Iná srdcovocievna porucha so vznik. v perinat.obd.	P58.4	Novorod. žltáčka zapríč. liek/tox., prenies. z matky/pod. nov.
P29.9	Srdcovocievna porucha so vznik. v perinat.obd., b.n.	P58.5	Novorod. žltáčka zapríč. prehltnutím materskej krvi
P36.0	Sepsa u novorod. zapríč. sterpt. zo skupiny B	P58.8	Novorod. žltáčka zapríč. i. bliž. urč. nadmernou hemolýzou
P36.1	Sepsa u novorod. zapríč. i.a b.n. sterpt.	P58.9	Novorod. žltáčka zapríč. nadmernou hemolýzou, b.n.
P36.2	Sepsa u novorod. zapríč. staphylococcus aureus	P59.0	Novorod. žltáčka súvisiaca s predč. pôrodom
P36.3	Sepsa u novorod. zapríč. i.a bliž. neirč. stafylokokom	P59.8	Novorod. žltáčka z iných bliž. urč. príčin
P36.4	Sepsa u novorodenca, zapríčinená escherichia coli	P59.9	Novorodenecká žltáčka, bližšie neurčená
P36.5	Sepsa u novorod. zapríč. anaeróbnym mikroorganizmom	P61.1	Novorodenecká polycytémia
P36.8	Iná baktériová sepsa u novorodenca	P61.8	Iná perinatálna hematologická porucha, b.u.
P36.9	Baktériová sepsa u novorodenca, bližšie neurčená	P61.9	Perinatálna hematologická porucha, bližšie neurčená
P37.5	Kandidóza u novorodenca	P70.0	Syndróm dieťaťa matky s gestačným diabetes mellitus
P38	Omfalítida u novorod. bez krvác./s miernym krvác.	P70.1	Syndróm dieťaťa matky s diabetes mellitus
P39.0	Novorodenecká infekčná mastitída (zápal prsníkov)	P75	Choroby tráviacej sústavy plodu a novorodenca
P39.1	Novorodenecká konjunktivitída a dakryocystitída	P76.0	Syndróm mekoniovej zátky
P39.2	Intraamniotická infekcia plodu, nezatriedená inde	P78.0	Perinatálna perforácia čreva
P39.3	Novorodenecká infekcia močovej sústavy	P78.1	Iná novorodenecká peritonitída
P39.4	Novorodenecká kožná infekcia	P78.2	Novorod. hemateméza a meléna zapr. prehltn. mater. krvi
P39.8	Iná bliž. urč. infekcia špecifická pre perinat.obdobie	P80.0	Syndróm poškodenia chladom (podchladenia) u novorod.
P39.9	Infekcia špecifická pre perinatálnom obd., b.n.	P80.8	Iná hypotermia u novorodenca
P50.0	Fetálna strata krvi pri vasa praevia (vcestných cievach)	P80.9	Hypotermia u novorodenca, bližšie neurčená
P50.1	Fetálna strata krvi z roztrhnutého pupočníka	P81.0	Hypertermia u novorodenca z prehriateho prostredia
P50.2	Fetálna strata krvi z placenty	P81.8	Iná porucha regulácie telesnej teploty u novorod., b.u.
P50.3	Krvácanie do dvojčata (fetofetálne)	P81.9	Porucha regulácie telesnej teploty u novorod., b.n.
P50.4	Krvácanie do obehu matky	P83.0	Sclerema neonatorum
P50.5	Fetálna strata krvi z prezez. pupoč. druhého dvojčata	P83.2	Hydrops plodu, nezapríčinený hemolytickou chorobou
P50.8	Iná fetálna strata krvi	P93	Reakcia na lieky a intox. liekmi podanými plodu a novorod.
P50.9	Fetálna strata krvi, bližšie neurčená	P94.1	Vrodená svalová hypertónia
P51.0	Masívne krvácanie z pupočníka novorodenca	P94.8	Iná porucha svalového tonusu u novorodenca
P51.8	Iné krvácanie z pupočníka novorodenca	P94.9	Porucha svalového tonusu u novorod., b.n.
P51.9	Krvácanie z pupočníka novorodenca, bližšie neurčené	P95	Smrť plodu z bližšie neurčenej príčiny
P52.0	Vnútrokomorové(neúraz.) krvác. plodu a novorod. 1. st.	P96.0	Vrodené zlyhávanie obličiek
P52.1	Vnútrokomorové(neúraz.) krvác. plodu a novorod. 2. st.	P96.1	Abstin. synd. u novorod. matky užív. návyk. látky a drogy
P52.2	Vnútrokomorové(neúraz.) krvác. plodu a novorod. 3. st.	P96.2	Abstin. synd. novorod. pri lieč. podávaní liečiv
P52.3	Vnútrokomorové(neúraz.) krvác. plodu a novorod., b.n.	P96.3	Široké lebkové švy u novorodenca
P52.4	Mozgové (neúrazové) krvácanie plodu a novorodenca	P96.4	Ukončenie gravidity ako príč. pošk. plodu a novorod.
P52.5	Subarachnoidálne (neúraz.) krvác. plodu a novorod.	P96.5	Kompl. vnútromat. výkon, nez. i., ako príč. pat. stav. plodu a nov.
P52.6	Mozočkové(neúraz.) krvác. a krvác. do zad. jamy plodu a nov.	P96.8	Iná porucha so začiatkom v perinat.obd., b.u.
P52.8	Iné vnútrolebkové (neúraz.) krvác. plodu a novorod.	P96.9	Porucha so začiatkom v perinat.obd., b.n.
P52.9	Vnútrolebkové (neúraz.) krvác. plodu a novorod., b.n.	Z38.0	Jedno dieťa, narodené v nemocnici
P54.0	Hemateméza u novorodenca	Z38.1	Jedno dieťa, narodené mimo nemocnice
P54.1	Meléna u novorodenca	Z38.2	Jedno dieťa, miesto narodenia bližšie neurčené
P54.2	Krvácanie z konečníka u novorodenca	Z38.3	Dvojčatá, narodené v nemocnici
P54.3	Iné gastrointestinálne krvácanie u novorodenca	Z38.4	Dvojčatá, narodené mimo nemocnice
P54.4	Krvácanie do nadobličky u novorodenca	Z38.5	Dvojčatá, miesto narodenia bližšie neurčené
P54.5	Kožné krvácanie u novorodenca	Z38.6	Deti z i. viacnásobnej gravid., narodené v nemocnici
P54.6	Pošvové krvácanie u novorodenca	Z38.7	Deti z i. viacnásobnej gravid. narodené mimo nemocnice
P54.8	Iné bližšie určené krvácanie novorodenca	Z38.8	Deti z i. viacnásobnej gravid., b.n. miesto narodenia
P54.9	Krvácanie novorodenca, bližšie neurčené		

Výkon pre MDC 15 (MDC15-1)

5j415.1	Transplantácia pľúc	8r22a.0	Autológná tx. kmeň. krvotv. b. z perifér. krvi bez in-vitro prípr.
5k750.0	Transplantácia srdca, ortotopicky bez normotermie štepu	8r22a.1	Autológná transpl. kmeň. krvotv. b. z perifér. krvi po in-vitro p.
5k750.1	Transplantácia srdca, ortotopicky v normotermii štepu	8r22a.2	Autológ. tx. kmeň. krvotv. b. kost. drene bez in-vitro prípr.
5k751.0	Transpl. srdca heterotop (asist. srdce) bez normotermie štepu	8r22a.3	Autológ. transpl. kmeň. krvotv. b. kost. drene po in-vitro prípr.
5k751.1	Transpl. srdca heterotop (asis. srdce) s normotermiou štepu	8r22b.00	Alog. tx. kmeň. krvotv. b. z perif. krvi- príb. dar. HLA neid. bez in-vitro
5k752	Transplantácia komplexu srdce-pľúca En-bloc	8r22b.02	Alog. tx. km. krvotv. b. z perif. k. príb. d. HLA-neid. po in-vitro, ro1Ag
5n540	Kompletná transplantácia pečene	8r22b.03	Alog. tx. km. krvotv. b. z peri. k. príb. d. HLA-neid. po in-vitr, ro2-3Ag
5n541	Parciálna (Split-Hepar) transplatacia pečene	8r22b.10	Alog. tx. km. krvotv. b. z perif. krvi. od príb. d. HLA iden. bez in-vitro
5n542	Transpl. ľavého hepat. laloku dodatočne k vlast. org.	8r22b.11	Alog. tx. km. krvotv. b. z perif. krvi. od príb. dar. HLA-iden. po in-vitro
5n54x	Transplantácia pečene: ostatné	8r22c.00	Alog. tx. km. krvot. b. perif. krvi. nepríbuz. dar. HLA neid. b. in-vitro

8r22c.01	Alog.tx.km.krvot.b.peri.kr.-neprib.d,HLA-neide.po in-vitro	8r22e.10	Alog.transpl.km.krvot.b.kost.dre.od prib.d,HLA ident.b.in-vitro
8r22c.10	Alog.transpl.km.krvot.b.z.perif.kr.od nepri.d,HLA id.bez in-vitro	8r22e.11	Alog.tx.kmeň.krvot.b.kost.d.od prib.dar,HLA ident.po in-vitro
8r22c.11	Alog.tx.kmeň.krvot.b.z.peri.krvi-neprib.d,HLA-ident.po in-vitro	8r22f.00	Alog.tx.kmeň.krv.b.kost.drene-neprib.d.,HLA neide.b.in-vitro
8r22e.00	Alog.transpl.kmeň.krv.b.kost.d.od prib.d,HLA neiden.b.in-vitro	8r22f.01	Alog.tx.kmeň.krv.b.kost.d.-neprib.dar,HLA neident.po in-vitro
8r22e.02	Alog.tx.km.krv.b.kost.dren.od prib.d,HLA neid.po in-vitro ro1Ag.	8r22f.10	Alog.tx.kmeň.krv.b.kost.drene.neprib.d,HLA ident.bez in-vitro
8r22e.03	Alog.tx.km.krv.b.kost.d.od prib.d,HLA neid.po in-vitro ro2-3Ag	8r22f.11	Alog.transpl.km.krv.b.kost.d.neprib.d.,HLA ident. po in-vitro

ADRG P01 Novorodenec, úmrtie do 5 dní po prijatí so významným OP výkonom

Dôvod prepustenia je (Zomrel (pitvaný) (6) alebo Zomrel (nepitvaný) (7)) a Ošetrovacia doba < 5 d. a (každý OP-výk. okrem tabuľka P01-1 alebo UPV > 95 hod.)

DRG P01Z Novorodenec, úmrtie do 5 dní po prijatí so významným OP výkonom**Výkon P01-1**

5n198	Pyloromyotómia	5n813.x↔	Uzavretie inguin.hernie s aloplast.mat.ost.
5n19s	Ostatné operácie na pylore	5n815.0↔	Uzavr.inguin.her.pri recid.s plast.bez funik.-orchidolýzy
5n810.0↔	Uzav.ingui.hernie bez plast:s vys.podviaz.vaku her.a čiast.res.	5n815.1↔	Uzavr.inguin.her.pri recidíve s plast.s funikulo-orchidolýzou
5n810.1↔	Uzavr.inguin.her.bez plast:s res.steny hydrokély	5n816↔	Uzavretie inguin.hernie pri recidíve s autolog.mat.
5n810.2↔	Uzavr.inguin.her.bez plas:s funikulol.a dislok.semennika	5n817.0↔	Uzavretie inguin.hernie pri recidíve s alopl.mat:lpt.
5n810.3↔	Uzavr.inguin.hernie bez plats:bez d.výkonov	5n817.1↔	Uzavr.inguin.her.pri recid s alopl.mat:lsk.transperit.
5n810.x↔	Uzavretie inguin.hernie bez plastiky:ostatné	5n817.2↔	Uzavr.inguin.her.pri recid.s alopl.mat:esk,tot.extraperit.p.
5n811↔	Uzavretie inguinálnej hernie s plastikou	5n817.x↔	Uzavretie inguin.hernie pri recidíve s aloplast.mat.ost.
5n812↔	Uzavr.inguin.hernie s autológ.materiálom	5n81x↔	Uzavretie inguin.hernie pri recidíve s alopl.mat:ostatné
5n813.0↔	Uzavretie inguin.hernie s aloplast.mat:lpt.	5p503	Cirkumcizia
5n813.1↔	Uzavretie inguin.hernie s alopl.mat:lsk.transperitoneálne	5p504	Frenuloplastika a plastika predkožky
5n813.2↔	Uzavretie ingv.hernie s alopl.mat:esk,totál.extraperit.pr.	5p506	Uvoľn.prepuciálnych zrastov na predkožke[synechiolýza]

ADRG P02 Výkony na srdci, v hrudníkovej dutine alebo výkony na cievach u novorodenca

Výk. v tabuľke P02-1

DRG P02A Výkony na srdci, v hrudníkovej dutine alebo výkony na cievach u novorodenca, UPV > 480 hodín

UPV > 143 hod. a UPV > 480 hod.

DRG P02B Výkony na srdci, v hrudníkovej dutine alebo výkony na cievach u novorodenca, UPV > 143 a < 481 hodín

UPV > 143 hod.

DRG P02C Výkony na srdci, v hrudníkovej dutine alebo výkony na cievach u novorodenca, bez UPV > 143 hodín**Výkon P02-1**

5k510.2	Náhrada aortál.chlopne xenotransplantátom-bioprotézou	5k514.3	Náhrada pulmonál.chlopne xenotranspl.bez stentov
5k510.3	Náhrada aortál.chlopne xenotransplantátom bez stentov	5k514.4	Náhrada pulmonálnej chlopne umelou protézou
5k510.4	Náhrada aortál.chlopne umelou protézou	5k514.x	Náhrada pulmonálnej chlopne,ostatné
5k510.5	Náhrada aortál.chlopne samoexpan.xenotranspl.bez šitia	5k516.1	Náhrada trikuspidál.chlopne alotransplantátom
5k510.x	Náhrada aortálnej chlopne, ostatné	5k516.2	Náhrada trikuspid.chlopne xenotransplantát-bioprotéz
5k512.1	Náhrada mitrálnej chlopne,otvorene alotransplantátom	5k516.3	Náhrada trikuspid.chlopne xenotransplantát.bez stentov
5k512.2	Náhrada mitrál.chlopne,otvorene xenotranspl-bioprot.	5k516.4	Náhrada trikuspidálnej chlopne umelou protézou
5k512.3	Náhr.mitrál.chlop,otvorene xenotransplantátom bez stent.	5k516.x	Náhrada trikuspidálnej chlopne,ostatné
5k512.4	Náhrada mitrál.chlopne,otvorene umelou protézou	5k51x.1	Iná náhrada srdcovej chlopne alotransplantátom
5k512.x	Náhrada mitrál.chlopne, otvorene ostatné	5k51x.2	Iná náhrada srdcovej chlopne xenotranspl.-bioprot.
5k513.1	Náhrada mitrál.chlopne,torakoskop.alotransplantátom	5k51x.3	Iná náhrada srdcovej chlopne xenotransplant.bez stent.
5k513.2	Náhrada mitrál.chlopne,torakoskop.xenotranspl-bioprot.	5k51x.4	Iná náhrada srdcovej chlopne umelou protézou
5k513.3	Náhrada mitrál.chlopne,torakoskop.xenotranspl.bez stentov	5k51x.x	Iná náhrada srdcovej chlopne,ostatné
5k513.4	Náhrada mitrál.chlopne,torakoskopicky umelou protézou	5k520.0	Vým.xenotransplant.aortál.chlopne umelou protézou
5k513.x	Náhrada mitrál.chlopne,torakoskopicky ostatné	5k520.1	Vým.umelej protézy aortál.chlopne xenotransplantátom
5k514.1	Náhrada pulmonálnej chlopne alotransplantátom	5k520.2	Vým.umelej protézy aortál.chlopne umelou protézou
5k514.2	Náhrada pulmonál.chlopne xenotransplant.-bioprot.	5k520.3	Vým.xenotransplantátu aortál.chlopne xenotransplantátom

5k520.4	Vým.xenotr./um.prot.aort.ch.chlopň.ciev.protézou,mech.	5k574.1	OP pri vrod.anomál.pulmonál.chl.,náhrada homograftom
5k520.5	Vým.xenotr./um.prot.aort.ch.chlopň.ciev.prot.,biol.	5k574.2	OP pri vrod.anomál.pulmonál.chl.,náhr.bioprot.so stentom
5k520.6	Vým.xenotr./um.prot.aort.ch.samoexp.xenotranspl.b.šitia	5k574.3	OP pri vrod.anomál.pulmonál.chl.,náhr.bioprot.bez stentu
5k520.x	Výmena protézy aortálnej chlopne, ostatné	5k574.4	OP pri vrod.anomál.pulmonál.chl.,náhr.mech.protézou
5k522.0	Vým.xenotransplantát.mitrálnej chlop.umel.protézou	5k574.5	OP pri vrod.anomál.pulmonál.chl.,náhrada konduktom
5k522.1	Vým.um.protézy mitrálnej chlop.xenotransplantátom	5k574.x	OP pri vrod.anomáliach pulmonál.chlopne,ostatné
5k522.2	Vým.um.protézy mitrálnej chlop.um.protézou	5k576.0	Valvuloplast/anuloplast.pri vrod.anomál.trikuspid.chlopne
5k522.3	Vým.xenotransplant.mitrálnej chlop.xenotransplantátom	5k576.1	OP pri vrod.anomál.trikuspid.chl.,náhrada homograftom
5k522.x	Výmena protézy mitrálnej chlopne,ostatné	5k576.2	OP pri vrod.anomál.trikuspid.chlop.,náhr.bioprot.so stentom
5k524.0	Vým.xenotranspl.pulmonálnej chlopne um.protézou	5k576.3	OP pri vrod.anomál.trikuspid.chlop.,náhr.bioprot.bez stentu
5k524.1	Vým.um.protézy pulmonál.chl. xenotransplantátom	5k576.4	OP pri vrod.anomál.trikuspid.chlop.,náhr.mechan.protézou
5k524.2	Vým.umelej protézy pulmonál.chlop.um.protézou	5k576.x	OP pri vrod.anomáliach trikuspidálnej chlopne,ostatné
5k524.3	Vým.xenotranspl.pulmonálnej chlop.xenotransplantátom	5k578.0	OP pri vrod.anomál.AV-chlopne, valvuloplast/anuloplast
5k524.4	Vým.xenotranspl/um.prot.pulm.ch.chlopň.ciev.prot.,mechan.	5k578.1	OP pri vrod.anom.AV-chlopne,náhr.homograft
5k524.5	Vým.xenotranspl/um.prot.pulm.ch.chlopň.ciev.prot.,biolog.	5k578.2	OP pri vrod.anomál.AV-chlopne,náhr.bioprot.stentom
5k524.x	Výmena pulmonálnej chlopne,ostatné	5k578.3	OP pri vrod.anomál.AV-chlopne,náhr.bioprot.bez stentu
5k526.0	Vým.xenotransplantátu trikuspidál.chlop. um.protézou	5k578.4	OP pri vrod.anomál.AV-chlopne,náhr.mechan.prot.
5k526.1	Vým.umel.protézy trikuspidál.chlop. xenotransplantátom	5k578.x	OP pri vrod.anom.AV-chlopne,ostatné
5k526.2	Vým.umelej protézy trikuspidál.chlop. umelou protézou	5k57a.0	Valvuloplast/anuloplast.pri vrod.anomál.trunku chlopni
5k526.3	Vým.xenotranspl.trikuspidál.chlop. xenotransplantátom	5k57a.1	OP pri vrod.anom.trunku chlopni,náhrada homograftom
5k526.x	Výmena trikuspidálnej chlopne,ostatné	5k57a.2	OP pri vrod.anom.trunku chlopni,náhr.bioprot.so stentom
5k530.0	Valvulopl.aortál.chlopne(okr.valv.pri vrod.anom.chl),otv.chir.	5k57a.3	OP pri vrod.anom.trunku chlopni,náhr.bioprot.bez stentu
5k530.1	Valvulopl.aortál.chlopne(okr.valv.pri vrod.anom.chl),perkutánne	5k57a.4	OP pri vrod.anom.trunku chlopni,náhr.mechan.protézou
5k531	Anuloplastika aort.chlop.(okr.valv.pri vrod.anom.chl)	5k57a.x	OP pri vrod.anomáliach trunku chlopni,ostatné
5k532	Mitrálna anuloplastika(okr.valvupl.pri vrod.anom.chl)	5k580	Totálna korektúra Fallotovej tetralógie
5k533.0	Mitrál.valvuloplast(okr.valvulopl. pri VVCH chlopni),otv.chir	5k581.0	Korektúra transpozície veľkých ciev [TGA],arteriál.switch
5k533.1	Mitrál.valvuloplast(okr.valvulopl. pri VVCH chlopni),perkut.	5k581.2	Korektúra transpozície veľkých ciev [TGA],double switch
5k534	Anuloplast.pulmon.chlopne(okr.valv.pri vrod.anom.chl)	5k581.3	Korektúra transpozície veľkých ciev [TGA],atriálny switch
5k535	Anuloplast.trikuspid.chlopne(okr.valv.pri vrod.anom.chl)	5k581.x	Korektúra transpozície veľkých ciev [TGA],ostatné
5k536.0	Valvuloplast.trikuspid.chl(okr.valv.pri vrod.anom.chl),otv.chir.	5k582.0	Korekcia totál.anomálneho pľúc.venózneho návratu
5k536.1	Valvuloplast.trikuspid.chl(okr.valv.pri vrod.anom.chl),perkut.	5k582.1	Korekcia parciálneho anomál.pľúc.venózneho návratu
5k537.0	Valvuloplast.pulmonál.chl(okr.valv.pri vrod.anom.chl),otv.chir	5k583.2	Korektúra transpozície veľkých ciev [TGA], Nikaidoh OP
5k537.1	Valvuloplast.pulmonál.chl(okr.valv.pri vrod.anom.chl),perkut.	5k584.0	Korekcia dvojvýtok.pravej komory, Fallot - typ
5k53x	Valvuloplastika(okr.valv.pri vrod.anom.chl),ostatné	5k584.1	Korekcia dvojvýtok.pravej komory [DORV], nie Fallot - typ
5k540.0	Valvulotómia aortálnej chlopne,otvorene chirurgicky	5k585	Korekcia dvojvýtokovej ľavej komory
5k540.2	Valvulotómia mitrálnej chlopne,otvorene chirurgicky	5k586	Korekcia truncus arteriosus
5k540.4	Valvulotómia pulmonálnej chlopne,otvorene chirurgicky	5k587.0	Glenn-OP funkč./morfolog.jednokomor.srdca,unidirekčne
5k540.6	Valvulotómia trikuspidálnej chlopne,otvorene chirurgicky	5k587.1	Glenn-OP funkč./morfolog.jednokomor.srdca,bidirekčne
5k542.0	Zväčšenie už existujúceho defektu srdc.septa	5k587.2	Glenn-OP funkč./morfolog.jednokomor.srdca,bilaterál.
5k542.2	Vytvorenie defektu srdc.septa	5k587.3	Fontan-OP funk/morfolog.jednokom.srdca,intrakardiál.tunel
5k542.x	Vytvorenie a zväčšenie defektu srdcového septa,iné	5k587.4	Fontan-OP funk/morfolog.jednokom.srdca,extrakardiál. tunel
5k550.0	Rekonštr.vrod.defektu predsieň.septa čiastoč.uzáver	5k587.5	Fontan-OP funkč./morfolog.jednokomorového srdca, iné
5k550.1	Rekonštr.vrod.defektu predsieň.septa komplet.uzáver	5k587.6	Damus-Kay-Stansel-OP funkčne/morfolog.jednokomor.srdca
5k550.x	Rekonštr.vrod.def.predsieň.septa bližš.nešpecif.uzáver	5k587.7	Norwood-OP funkč./morfolog.jednokomorového srdca
5k551.0	Rekonštrukcia vrod.defektu komor.septa čiastoč.uzáver	5k587.x	OP funkčne/morfolog.jednokomor.srdca,ostatné
5k551.1	Rekonštrukcia vrod.defektu komor.septa,komplet.uzáver	5k588	Korekcia Cor triatriatum
5k551.x	Rekonštrukcia vrod.defektu komor.septa,bližš.nešpec.uzáver	5k589	Korekcia syndrómu chybajúcej pulmonálnej chlopne
5k552.0	Rekonštr.vrod.čiasočného atrioventrikulárneho defektu	5k58x	Iné OP na srdci pri vrod.anomáliach, iná korekcia
5k552.1	Rekonštr.vrodeného komplet.atriontrikulárneho defektu	5k590.1	Explorácia aortálnej chlopne (s trombektómiou)
5k552.x	Rekonštr.vrod.atriontrik. defektu bližš.nešpec.korekciou	5k590.2	Subvalvulárna fibrózna resekcia aortálnej chlopne
5k559	Rekonštrukcia vrodeného defektu septa,iná	5k590.3	Subvalvulárna muskulárna resekcia aortálnej chlopne
5k566	OP pri vrodených anomáliach vencovitých tepien	5k590.5	Refixácia protézy aortálnej chlopne
5k567	OP pri vrod.anomáliach: prerušenie aortál.oblúka	5k590.6	Odvápnenie aortálnej chlopne
5k568	OP pri vrod.anomáliach kolaterál.ciev,unifokalizácia	5k590.a	Rekonštr.koreňa aorty s reimpl.aort.chl.podľa Davida
5k570.0	OP pri vroden.anomáliach aortál.chl.,rekonštr.chlopni	5k590.b0	Remodel.koreňa aorty s implant.ciev.protézy podľa Yacouba
5k570.1	OP pri vrod.anomáliach aortál.chlopne,náhrada homograft.	5k590.b1	Remod.koreň.aort s impl.cie.prot.Yacoub imp.anulopl.prsten
5k570.2	OP pri vrod.anomál.aortál.chl.,náhr.bioprotézou so stentom	5k590.c	Náhr.aortál.koreňa pulmonál.autograftom (Ross-OP)
5k570.3	OP pri vrod.anomál.aortál.chl.,náhr.bioprotézou bez stentu	5k590.x	Iné operácie aortálnej chlopne, ostatné
5k570.4	OP pri vrod.anomál.aort.chlop.,náhr.mechan.protézou	5k592.1	Explorácia mitrálnej chlopne (s trombektómiou)
5k570.5	OP pri vroden.anomál.aort.chlop.,náhrada konduktom	5k592.2	Rekonštr.záver.aparátu mitrál.chlopne a cípov chlopne
5k570.6	OP pri vroden.anomál.aort.chlop.,náhr.autograft(Ross)	5k592.3	Anuloplastika mitrálnej chlopne
5k570.7	OP pri vroden.anomál.aort.chl.,plast.výtok.LK(Ross-Konno)	5k592.4	Dekalcifikácia mitrálnej chlopne
5k570.x	OP pri vroden.anomál.aortálnej chlopne,ostatné	5k592.x	Iné operácie mitrálnej chlopne, ostatné
5k572.0	OP pri vroden.anomál.mitrál.chlop.,rekonštruk.chlopni	5k594.1	Explorácia pulmonálnej chlopne (s trombektómiou)
5k572.1	OP pri vroden.anomál.mitrál.chlop.,náhrada homograftom	5k594.2	Plastika subvalvulárnej stenózy pulmonálnej chlopne
5k572.2	OP pri vroden.anomál.mitr.chlop.,náhr.bioprot.so stentom	5k594.5	Refixácia protézy pulmonálnej chlopne
5k572.3	OP pri vroden.anomál.mitr.chlop.,náhr.bioprot.bez stentu	5k594.6	Dekalcifikácia pulmonálnej chlopne
5k572.4	OP pri vroden.anomál.mitr.chlop.,náhr.mechan.protézou	5k594.x	Iné operácie pulmonálnej chlopne, ostatné
5k572.x	OP pri vroden.anomáliach mitrálnej chlopne,ostatné	5k596.1	Explorácia trikuspidálnej chlopne (s trombektómiou)
5k574.0	Valvuloplas./anuloplast.pri vrod.anomál.pulmonál.chlopne	5k596.2	Valvuloplastika trikuspidálnej chlopne

5k596.3	Anuloplastika trikuspidálnej chlopne	5k623.21	Vytv.4-nás.aortokor.bajp.miniinv.,torakot.s.autológ.t.
5k596.4	Dekalcifikácia trikuspidálnej chlopne	5k623.22	Vytv.4-nás.aortokor.bajp.miniinv.,torakot.heterológ.ž./t.
5k596.x	Iné operácie trikuspidálnej chlopne, ostatné	5k623.25	Vytv.4-nás.aortokor.bajp.miniinvazív.,torakotom.s.protézou
5k59x	Iné operácie srdcových chlopni, ostatné	5k623.2x	Vytv.4-nás.aortokoronár.bajp.miniinvaz.,torakotomicky ost.
5k600	Otvorená endarterektómia bez záplaty	5k623.30	Vytv.4-nás.aortokor.bajp.miniinv.,torakot.s.autológ.ž.
5k601	Otvorená endarterektómia s použitím záplaty	5k623.31	Vytv.4-nás.aortokor.bajp.miniinv.,torakosk.s.autológ.t.
5k602	Otvor.endarterekt.so.zaved.stentu do koronár.tepny	5k623.32	Vytv.4-nás.aortokor.bajp.miniinv.,torakosk.heterológ.ž./t.
5k604	Otv.endarterekt.so.zavedením stentov do viac.koronár.tep.	5k623.35	Vytv.4-nás.aortokor.bajp.miniinvazív.,torakosk.s.protézou
5k60x	Iná endarterektómia	5k623.3x	Vytv.4-nás.aortokoronár.bajp.miniinvaz.,torakoskopicky ost.
5k610.0	Vytv.jednoduch.aortokoronár.bajpasu s autológ.žilami	5k624.20	Vytv.5-nás.aortokor.bajp.miniinv.,torakot.s.autológ.ž.
5k610.1	Vytv.jednoduch.aortokoronár.bajpasu s autológ.tepnami	5k624.21	Vytv.5-nás.aortokor.bajp.miniinv.,torakot.s.autológ.t.
5k610.2	Vytv.jednoduch.aortokoronár.bajpasu s heterológ.ž./t.	5k624.22	Vytv.5-nás.aortokor.bajp.miniinv.,torakot.heterológ.ž./t.
5k610.5	Vytvorenie jednoduch.aortokoronárneho bajpasu s protézou	5k624.25	Vytv.5-nás.aortokor.bajp.miniinvazív.,torakotom.s.protézou
5k610.x	Vytvorenie jednoduchého aortokoronárneho bajpasu, ost.	5k624.2x	Vytv.5-nás.aortokoronár.bajp.miniinvaz.,torakotomicky ost.
5k611.0	Vytv.2-násob.aortokoronár.bajpasu s autológ.žilami	5k624.30	Vytv.5-nás.aortokor.bajp.miniinv.,torakosk.s.autológ.ž.
5k611.1	Vytv.2-násob.aortokoronár.bajpasu s autológ.tepnami	5k624.31	Vytv.5-nás.aortokor.bajp.miniinv.,torakosk.s.autológ.t.
5k611.2	Vytv.2-násob.aortokoronár.bajpasu s heterológ.ž./t.	5k624.32	Vytv.5-nás.aortokor.bajp.miniinv.,torakosk.heterológ.ž./t.
5k611.5	Vytv.2-násob.aortokoronár.bajpasu s protézou	5k624.35	Vytv.5-nás.aortokor.bajp.miniinvazív.,torakosk.s.protézou
5k611.x	Vytv.2-násob.aortokoronár.bajpasu, ostatné	5k624.3x	Vytv.5-nás.aortokoronár.bajp.miniinvaz.,torakoskopicky ost.
5k612.0	Vytv.3-násob.aortokoronár.bajpasu s autológ.žilami	5k62x.0	Vytv.iného aortokoronár.bajpasu miniinv.s autológ.žilami
5k612.1	Vytv.3-násob.aortokoronár.bajpasu s autológnyimi tepnami	5k62x.1	Vytv.iného aortokoronár.bajpasu miniinv.s autológ.tepn.
5k612.2	Vytv.3-násob.aortokoronár.bajpasu s heterológ.ž./t.	5k62x.2	Vytv.iného aortokoronár.bajpasu miniinv.s heterológ.ž./t.
5k612.5	Vytv.3-násob.aortokoronár.bajpasu s protézou	5k62x.5	Vytv.iného aortokoronár.bajpasu miniinv.s protézou
5k612.x	Vytv.3-násob.aortokoronár.bajpasu, ostatné	5k62x.x	Vytv.iného aortokoronárneho bajpasu miniinv.,iný mat.
5k613.0	Vytv.4-násob.aortokoronár.bajpasu s autológ.žilami	5k630	Patch koronárnych tepien
5k613.1	Vytv.4-násob.aortokoronár.bajpasu s autológ.tepnami	5k631	Revízia aortokoronárneho bajpasu
5k613.2	Vytv.4-násob.aortokoronár.bajpasu s heterológ.ž./t.	5k632	Reimplantácia aortokoronárneho bajpasu
5k613.5	Vytv.4-násob.aortokoronár.bajpasu s protézou	5k633	Transpozícia koronárnych tepien
5k613.x	Vytv.4-násob.aortokoronár.bajpasu, ostatné	5k634	Revaskulariz.volným transplant. a. mammaia interna [IMA]
5k614.0	Vytv.5-násob.aortokoronár.bajpasu s autológ.žilami	5k635	Implantácia a. mammaia interna do tkaniva srdc. svalu
5k614.1	Vytv.5-násob.aortokoronár.bajpasu s autológ.tepnami	5k636	Transmyokardiálna laserová revaskularizácia [TMLR]
5k614.2	Vytv.5-násob.aortokoronár.bajpasu s heterológ.ž./t.	5k63x	Iná revaskularizácia srdca, ostatné
5k614.5	Vytv.5-násob.aortokoronár.bajpasu s protézou	5k640	Sutúra na koronárnych ciechach po poranení
5k614.x	Vytv.5-násob.aortokoronár.bajpasu, ostatné	5k641	Korekcia aneuryzmy na koronárnych ciechach
5k615.0	Vytv.6-násob.aortokoronár.bajpasu s autológ.žilami	5k642	Uzáver získanej koronár.fistuly na koronárnych ciechach
5k615.1	Vytv.6-násob.aortokoronár.bajpasu s autológ.tepnami	5k643	Rekonšt.koronárneho sinusu na koronárnych ciechach
5k615.2	Vytv.6-násob.aortokoronár.bajpasu s heterológ.ž./t.	5k64x	Iné operácie na koronárnych ciechach, ostatné
5k615.5	Vytv.6 a viacnásob.aortokoronár.bajpasu s protézou	5k703	Perikardio.a.kardiotóm:kardiotómia vr.trombekt.odstr.c.tel
5k615.x	Vytv.6 a viacnásob.aortokoronár.bajpasu, ostatné	5k704	Perikardiotómia a kardiotómia:epikardiálna incízia
5k620.20	Vytv.jedn.aortokor.bajp.miniinv.,torakot. s autológ.ž.	5k705	Perikardiotómia a kardiotómia:endokardiálna incízia
5k620.21	Vytv.jedn.aortokor.bajp.miniinv.,torakot.s autológ.ž.	5k706	Perikardiotómia a kardiotómia:epimykardiálna incízia
5k620.22	Vytv.jedn.aortokor.bajp.miniinv.,torakot.heterológ.ž./t.	5k70x	Perikardiotómia a kardiotómia:ostatné
5k620.25	Vytv.jedn.aortokor.bajp.miniinvazív.,torakotom.s protézou	5k713.0	Chir.ablácia tachyaryt:endokard.unipol.konv.RF abláciou
5k620.2x	Vytv.jednoduch.aortokoronár.bajp.miniinvaz.,torakot.ost.	5k713.1	Chir.ablácia tachyaryt:endokardiál.unipol.chladenou RF abl.
5k620.30	Vytv.jedn.aortokor.bajp.miniinv.,torakoskop.s autológ.ž.	5k713.2	Chir.ablácia tachyaryt:endokardiálne bipol.RF abláciou
5k620.31	Vytv.jednoduch.aortokor.bajp.miniinv.,torakosk.s autológ.t.	5k713.3	Chir.ablácia tachyaryt:endokardiálne kryoabláciou
5k620.32	Vytv.jedn.aortokor.bajp.miniinv.,torakosk.heterológ.ž./t.	5k713.4	Chir.ablácia tachyaryt:endokardiálne mikrovl.n.abláciou
5k620.35	Vytv.jedn.aortokor.bajp.miniinvazív.,torakosk.s protézou	5k713.5	Chir.ablácia tachyaryt:endokardiálne vysokofr.UZV abláciou
5k620.3x	Vytv.jedn.aortokoronár.bajp.miniinvaz.,torakoskopicky ost.	5k713.6	Chir.ablácia tachyaryt:endokardiálne laser.abláciou
5k621.20	Vytv.2-nás.aortokor.bajp.miniinv.,torakot.s autológ.ž.	5k713.x	Chir.ablácia tachyaryt:endokard.,iným energet.zdrojom
5k621.21	Vytv.2-nás.aortokor.bajp.miniinv.,torakot.s autológ.t.	5k714.0	Otv.chir.ablácia tachyary:epikardiál.unipol.konv.RF abláciou
5k621.22	Vytv.2-nás.aortokor.bajp.miniinv.,torakot.heterológ.ž./t.	5k714.1	Otv.chir.ablácia tachyary:epikardiál.unipol.chlad.RF abláciou
5k621.25	Vytv.2-nás.aortokor.bajp.miniinvazív.,torakotom.s protézou	5k714.2	Otv.chir.ablácia tachyary:epikardiál.bipol.RF abláciou
5k621.2x	Vytv.2-nás.aortokoronár.bajp.miniinvaz.,torakotomicky ost.	5k714.3	Otv.chir.ablácia tachyary:epikardiál.kryoabláciou
5k621.30	Vytv.2-nás.aortokor.bajp.miniinv.,torakosk.s autológ.ž.	5k714.4	Otv.chir.ablácia tachyary:epikardiál.mikrovl.nnou abláciou
5k621.31	Vytv.2-nás.aortokor.bajp.miniinv.,torakosk.s autológ.t.	5k714.5	Otv.chir.ablácia tachyary:epikardiál.vysokofrek.UZV abl.
5k621.32	Vytv.2-nás.aortokor.bajp.miniinv.,torakosk.heterológ.ž./t.	5k714.6	Otv.chir.ablácia tachyary:epikardiál.laserovou abláciou
5k621.35	Vytv.2-nás.aortokor.bajp.miniinvazív.,torakoskop.s protézou	5k714.x	Otv.chir.ablácia tachyary:epikardiál.iným energet.zdrojom
5k621.3x	Vytv.2-nás.aortokoronár.bajp.miniinvaz.,torakoskopicky ost.	5k715.0	Endosk.ablácia tachyaryt:epikard.unipol.konv.RF abl.
5k622.20	Vytv.3-nás.aortokor.bajp.miniinv.,torakot.s autológ.ž.	5k715.1	Endosk.ablácia tachyaryt:epikard.unipol.chlad.RF abl.
5k622.21	Vytv.3-nás.aortokor.bajp.miniinv.,torakot.s autológ.t.	5k715.2	Endosk.ablácia tachyaryt:epikard.bipol.RF abláciou
5k622.22	Vytv.3-nás.aortokor.bajp.miniinv.,torakot.heterológ.ž./t.	5k715.3	Endosk.ablácia tachyaryt:epikard.kryoabláciou
5k622.25	Vytv.3-nás.aortokor.bajp.miniinvazív.,torakotom.s protézou	5k715.4	Endosk.ablácia tachyaryt:epikard.mikrovl.nnou abláciou
5k622.2x	Vytv.3-nás.aortokoronár.bajp.miniinvaz.,torakotomicky ost.	5k715.5	Endosk.ablácia tachyaryt:epikard.vysokofr.UZV abl.
5k622.30	Vytv.3-nás.aortokor.bajp.miniinv.,torakosk.s autológ.ž.	5k715.6	Endosk.ablácia tachyaryt:epikardiál.laser.abláciou
5k622.31	Vytv.3-nás.aortokor.bajp.miniinv.,torakosk.s autológ.t.	5k715.x	Endosk.ablácia tachyaryt:epikard.iným energ.zdrojom
5k622.32	Vytv.3-nás.aortokor.bajp.miniinv.,torakosk.heterológ.ž./t.	5k71x	Chirurgická ablácia pri tachyarytmii,ostatné
5k622.35	Vytv.3-nás.aortokor.bajp.miniinvazív.,torakosk.s protézou	5k730	Excízia poškodeného tk.srdca v predsieni
5k622.3x	Vytv.3-nás.aortokoronár.bajp.miniinvaz.,torakoskopicky ost.	5k731	Excízia poškodeného tk.srdca v komore
5k623.20	Vytv.4-nás.aortokor.bajp.miniinv.,torakot.s autológ.ž.	5k732	Čiastoč.I-komor.redukčná plastika (Batista) poškod.tk.srdca

5k733	Resekcia aneuryzmy poškodeného tkaniva srdca v predsieni	5I014.0↔	Embolektómie a trombektómie a. subclavia
5k734	Resekcia aneuryzmy poškodeného tkaniva srdca v komore	5I014.1↔	Embolekt. a trombekt.truncus brachioceph.
5k735	Excízia./deštruk.pošk.tk.srdca:MAZE-metóda	5I014.2↔	Embolektómie a trombektómie a. pulmonalis
5k736	Excízia na prevod.syst.poškod.tkaniva srdca v komore	5I014.3↔	Embolekt. a trombektómie tepny hrudníka,ciev.protéza
5k737	Deštrukcia na prevod.sys.pošk.tk.srd. v predsieni	5I014.x↔	Embolektómie a trombektómie tepny hrudníka,ost.
5k738	Deštr.na prevod.sys.pošk.tk.srdca v komore	5I019.a↔	Embolektómie a trombektómie v. pulmonalis
5k73x	Excízia a deštrukcia poškodeného tkaniva srdca,ostatné	5I019.b↔	Embolektómie a trombektómie v. subclavia
5k740	Sutúra perikardu po poranení	5I019.d↔	Embolektómie a trombektómie v. brachiocephalica
5k741	Plastická rekonštr.perikardu bez implantátu	5I019.e	Embolektómie a trombektómie v. cava superior
5k742	Plastická rekonštrukcia perikardu s implantátom	5I019.f	Embolektómie a trombektómie v. cava inferior
5k743	Sutúra myokardu po poranení	5I124.0↔	Endarterekt.a trombendarterekt. a.subclavia
5k744	Plastická rekonštr.myokardu bez implantátu	5I124.1↔	Endarterekt.a trombendarterekt. truncus brachioceph.
5k745	Plastická rekonštr.myokardu s implantátom	5I124.2↔	Endarterekt.a trombendarterekt a.pulmonalis
5k746	Uzáver získaného defektu komorového septa	5I124.3↔	Endarterekt.a trombendarterekt.tepny hrudníka,ciev.protéza
5k74x	Rekonštrukcia perikardu a srdca:iná	5I124.x↔	Endarterekt.a trombendarterekt.tepny hrudníka,ost.
5k762.0	Otv.chir.impl.extrakorporál.univentrikulár.pumpy	5I133.0	Res.aneurizmy ascendent.aorty bez použ.prot.mat
5k762.1	Otv.chir.explantácia extrakorporál.univentrikulár.pumpy	5I133.1	Res.aneurizmy torakál.aorty bez použ.prot.mat.
5k762.2	Izol.výmena extrakorporál.univentrikulár.pumpy,nechirurg.	5I133.2	Res.aneurizmy abdominál.aorty bez použ.prot.mat.
5k763.0	Otv.chir.implantácia extrakorporál.biventrikulár.pumpy	5I133.x	Res.aneurizmy aorty bez použ.prot.mat.,ost.
5k763.1	Otv.chir.explantácia extrakorporál.biventrikulár.pumpy	5I134.0↔	Res.aneurizmy a.subclavia bez použ.prot.mat.
5k763.2	Izolov.výmena extrakorporál.biventrikulár.pumpy, nechir.	5I134.1↔	Res.aneurizmy truncus brachioceph.bez použ.prot.mat.
5k764.0	Otv.chir.implant.intrakorporál.univentrikulár.pumpy	5I134.x↔	Res.aneurizmy tepny hrudníka bez použ.protetic.mat.,ost.
5k764.1	Otv.chir.explantácia intrakorporál.univentrikulár.pumpy	5I139.a↔	Res.aneurizmy v. pulmonalis bez použ.protet.mat.
5k765.0	Otv.chir.implantácia intrakorporál.biventrikulár.pumpy	5I139.b↔	Res.aneurizmy v. subclavia bez použ.protet.mat.
5k765.1	Otv.chir.explantácia intrakorporál.biventrikulár.pumpy	5I139.d↔	Res.aneurizmy v. brachiocephalica bez použ.protet.mat.
5k766.0	Otv.chir.implantácia umelého srdca(totál.náhr.srdca)	5I139.e	Res.aneurizmy v. cava superior bez použ.protet.mat.
5k766.1	Otv.chir.explantácia umelého srdca(totál.náhr.srdca)	5I139.f	Res.aneurizmy v. cava inferior bez použ.protet.mat.
5k790	Otvorená masáž srdca	5I500.0	Vytv.anastomózy m a.subcl.a a.pulm.(Blalock-Taussig)
5k791.1	Operačná ligatúra uška srdca	5I500.4	Vytv.spojky pom. protézy medzi a.pulmonalis a aortou,perif.
5k791.2	Exklúzia uška srdca	5I500.6	Umiestn.ventrikulo-pulmonár.arteriálneho konduitu
5k795	Reoperácia na srdci a perikarde	5I533.0	Plastika záplatou [patch plastika] torakálnej aorty
5k796	Kardiomyoplastika	5I533.1	Plastika záplatou [patch plastika] abdominálnej aorty
5k797	Implant.alebo odstr.vonkaj.podpor.systému srdca	5I533.x	Plastika záplatou [patch plastika] aorty, ostatné
5k798.0	Implant.a výmena syst.moduluj.myokard [CCM]	5I534.0↔	Plastika záplatou[patch plastika]:a.subclavia
5k798.1	Revízia systému modulujúceho myokard [CCM]	5I534.1↔	Plastika záplatou[patch plastika]:truncus brachioceph.
5k799.0	Implant. a vým.epikardiál.podpor.systému komory	5I534.2↔	Plastika záplatou[patch plastika]:a.pulmonalis
5k799.1	Explantácia epikardiál.podporného systému komory	5I534.x↔	Plastika záplatou[patch plastika]aa.hrudníka:ost.
5k79a	Stentovanie predsieňového septa	5I570.7	Rev.v ciev.chir.pre krv:výmena kardiálneho konduitu
5k79b	Resekcia nádoru srdca	8r914.0	Katétrový uzáver defektu predsieňovej prepážky
5k79c	Ošetrovanie poranenia srdca	8r914.1	Katétrový uzáver defektu komorovej prepážky
5k79x	Iné operácie na srdci a perikarde, ostatné	8r914.20	Katétrový uzáver intrakardiálneho skratu,použ.sizing balóna
5I013.0	Embolektómie a trombektómie ascendent.aorty	8r914.21	Katétrový uzáver intrakardiálneho skratu,použitie oklúdera
5I013.1	Embolektómie a trombektómie oblúka aorty	8r914.4	Katétrový uzáver ductus arteriosus
5I013.2	Embolektómie a trombektómie torakál.aorty	8r925	Perkutánná fenestrácia aortálnej disekcie

ADRG P03**Novorodenec, hmotnosť pri prijatí 1000-1499 g so významným OP výkonom alebo UPV > 95 hodín**

Hmotnosť pri prij. < 1500 g a (každý OP-výk. okrem tabuľka P01-1 alebo UPV > 95 hod.)

DRG P03A**Novorodenec, hmotnosť pri prijatí 1000-1499 g so významným OP výkonom alebo UPV > 95 hodín, s viacerými ťažkými problémami alebo viacnásobnými komplexnými OP výkonmi, s UPV > 479 hodín**

(Viaceré ťažké problémy u novorodencov a UPV > 120 hod. alebo Komplexné OP-výkony vo viacerých dňoch) a UPV > 479 hod.

DRG P03B**Novorodenec, hmotnosť pri prijatí 1000-1499 g so významným OP výkonom alebo UPV > 95 hodín, s viacerými ťažkými problémami, s UPV > 120 a < 480 hodín alebo s viacnásobnými komplexnými OP výkonmi, bez UPV > 479 hodín**

Viaceré ťažké problémy u novorodencov a UPV > 120 hod. alebo Komplexné OP-výkony vo viacerých dňoch

DRG P03C**Novorodenec, hmotnosť pri prijatí 1000-1499 g so významným OP výkonom alebo UPV > 95 hodín, bez UPV > 120 hodín, alebo bez viacerých ťažkých problémov, bez viacnásobných komplexných operačných výkonov**

Výkon P01-1

Pozri stranu 501.

ADRG P04 Novorodenec, hmotnosť pri prijatí 1500 -1999 g so významným OP výkonom alebo UPV > 95 hodín

Hmotnosť pri prij. > 1499 g a Hmotnosť pri prij. < 2000 g a (každý OP-výk. okrem tabuľka P01-1 alebo UPV > 95 hod.)

DRG P04A Novorodenec, hmotnosť pri prijatí 1500 -1999 g so významným OP výkonom alebo UPV > 95 hodín, s viacerými ťažkými problémami alebo viacnásobnými komplexnými OP výkonmi, s UPV > 240 hodín

(Viaceré ťažké problémy u novorodencov alebo Komplexné OP-výkony vo viacerých dňoch) a UPV > 240 hod.

DRG P04B Novorodenec, hmotnosť pri prijatí 1500 -1999 g so významným OP výkonom alebo UPV > 95 hodín, s viacerými ťažkými problémami alebo viacnásobnými komplexnými OP výkonmi, bez UPV > 240 hodín

Viaceré ťažké problémy u novorodencov alebo Komplexné OP-výkony vo viacerých dňoch

DRG P04C Novorodenec, hmotnosť pri prijatí 1500 -1999 g so významným OP výkonom alebo UPV > 95 hodín, bez viacerých ťažkých problémov, bez viacnásobných komplexných OP výkonov**Výkon P01-1**

Pozri stranu 501.

ADRG P05 Novorodenec, hmotnosť pri prijatí 2000-2499 g so významným OP výkonom alebo UPV > 95 hodín

(Hmotnosť pri prij. < 2500 g alebo Hmotnosť pri prij. > 2499 g a žiadny GENOR a (výk. nie je v P05-4 a UPV < 25 hod. a diagnóza nie je v P05-1 a (Ošetrovacía doba = 1 d. alebo výk. nie v tabuľke P05-5 a diagnóza nie je v P05-2) a diagnóza v tabuľke P05-3 alebo UPV < 96 hod. a Viaceré ťažké problémy u novorodencov a výk. v tabuľke P05-6)) a (každý OP-výk. okrem tabuľka P01-1 alebo UPV > 95 hod.)

DRG P05A Novorodenec, hmotnosť pri prijatí 2000-2499 g so významným OP výkonom alebo UPV > 95 hodín, s viacerými ťažkými problémami, s UPV > 120 hodín alebo s viacnásobnými komplexnými OP výkonmi

(Viaceré ťažké problémy u novorodencov alebo Komplexné OP-výkony vo viacerých dňoch) a (UPV > 120 hod. alebo Komplexné OP-výkony vo viacerých dňoch)

DRG P05B Novorodenec, hmotnosť pri prijatí 2000-2499 g so významným OP výkonom alebo UPV > 95 hodín, s viacerými ťažkými problémami, bez UPV > 120 hodín alebo bez viacnásobných komplexných OP výkonov

Viaceré ťažké problémy u novorodencov alebo Komplexné OP-výkony vo viacerých dňoch

DRG P05C Novorodenec, hmotnosť pri prijatí 2000-2499 g so významným OP výkonom alebo UPV > 95 hodín, bez viacerých ťažkých problémov, bez viacnásobných komplexných OP výkonov**Diagnóza P05-1**

A01.0	Brušný týfus	A03.0	Šigelóza zapríčinená Shigella dysenteriae
A01.1	Paratýfus A	A03.1	Šigelóza zapríčinená Shigella flexneri
A01.2	Paratýfus B	A03.2	Šigelóza zapríčinená Shigella boydii
A01.3	Paratýfus C	A03.3	Šigelóza zapríčinená Shigella sonnei
A01.4	Paratýfus, bližšie neurčený	A03.8	Iná šigelóza
A02.0	Salmonelová enteritída	A03.9	Šigelóza, bližšie neurčená
A02.1	Salmonelová sepsa	A04.0	Infekcia zapríčinená enteropatogénnou Escherichia coli
A02.2	Lokalizovaná salmonelová infekcia	A04.1	Infekcia zapríčinená enterotoxikogénnou Escherichia coli
A02.8	Iná salmonelová infekcia, bližšie určená	A04.2	Infekcia zapríčinená enteroinvazívnou Escherichia coli
A02.9	Salmonelová infekcia, bližšie neurčená	A04.3	Infekcia zapríčinená enterohemoragickou Escherichia coli

A04.4	Iné črevné infekcie zapríčinené Escherichia coli	A41.51	Sepsa zapríčinená Escherichia coli[E. coli]
A04.5	Enteritída zapríčinená kamylobakterom	A41.52	Sepsa zapríčinená pseudomonas
A04.6	Enteritída zapríčinená Yersinia enterocolitica	A41.53	Sepsa zapríč. multirezistentnou gramnegat.baktériou
A04.7	Enterokolitída zapríčinená Clostridium difficile	A41.58	Sepsa zapríčinená inou gramnegatívnou baktériou
A04.81	Enteritída zapríčinená Arcobacter spp.	A41.81	Sepsa zapríč. multirezistentnou grampozit.baktériou
A04.89	Iná baktériová črevná infekcia, bližšie určená	A41.89	Iná sepsa, bližšie určená
A05.0	Potravinová otrava zapríčinená stafylokokmi	A46	Eryzipel[Erysipelas,Ruža]
A05.1	Botulizmus	A48.0	Plynová gangréna
A05.2	Potravinová otrava zapríčinená Clostridium perfringens	A48.1	Legionelóza s pneumóniou[Legionárska choroba]
A05.3	Potravinová otrava zapríčinená Vibrio parahaemolyticus	A48.2	Legionelóza bez pneumónie[Pontiacka horúčka]
A08.1	Akútna gastroenteritída zapríčinená norovírusom [Norwalk]	A50.0	Včasný vrodený syfilis,symptomatický
A08.5	Iné,bližšie určené črevné infekcie	A50.1	Včasný vrodený syfilis,latentný
A09.0	Iná a bliž.neurč.gastroenteritída a kolitída infekčného pôvodu	A50.2	Včasný vrodený syfilis,bližšie neurčený
A15.0	TBC pľúc,potvrđ.mikros.vyš.spúta s a bez dôk.kultiv./mol-biol.	A50.3	Neskorá vrodená syfilitická okulopatia
A15.1	Tuberkulóza pľúc,potvrđená len kultivačne	A50.4	Neskorý vrodený neurosyfilis[Juvénilný neurosyfilis]
A15.2	Tuberkulóza pľúc,potvrđená histologicky	A71.1	Trachóm,aktívne štádium
A15.3	TBC pľúc,potvrđená inými.a bliž.nurč.metódami	A74.81	Chlamýdiová dilatčná kardiomyopatia
A15.7	Primárna TBC dých.org.potv.bakt.molek.biolog./hist.	A74.82	Chlamýdiová myokarditída
A15.9	TBC dých.súst.potvrđená bakter.molek.biolog./hist.,b.n	A74.83	Chlamýdiová endokarditída
A16.0	TBC pľúc,bakter.molek.biolog.a hist.negat.	A74.84	Chlamýdiová artritída
A16.1	TBC pľúc,bez vyk.bakter.molek.biolog.a hist.vyš.	A74.89	Iná chlamýdiová choroba
A16.2	TBC pľúc,bez úd.o bakter.molek.biolog./hist.potvrđená	A81.1	Subakútna sklerotizujúca panencefalitída
A16.7	Prim.TBC dých.súst,bez úd.o bakter.molek.biolog./hist.pot.	A86	Vírusová encefalitída,bližšie neurčená
A16.9	TBC dých.súst.,bez úd.o bakter.molek.biolog./hist.pot.,b.n	A87.0	Enterovírusová meningitída (G02.0*)
A17.0	Tuberkulózná meningitída (G01*)	A89	Vírusová infekcia CNS,bliž.nurč.
A17.1	Meningový tuberkulóm (G07*)	A96.0	Hemoragická horúčka zapríčinená vírusom Junin
A17.8	Iná tuberkulóza nervovej sústavy	A96.1	Hemoragická horúčka zapríčinená vírusom Machupo
A17.9	Tuberkulóza nervovej sústavy,bližšie neurčená	A96.2	Horúčka Lassa
A18.5	Tuberkulóza oka	A96.8	Iná arenavírusová hemoragická horúčka
A26.0	Kožný eryzipeloid	A96.9	Arenavírusová hemoragická horúčka,bližšie neurčená
A26.7	Eryzipelotrixová sepsa	A98.3	Choroba zapríčinená vírusom Marburg
A26.8	Iná forma eryzipeloidu	A98.5	Hemoragická horúčka s renálnym syndrómom
A26.9	Bližšie neurčený eryzipeloid	B00.0	Herpetický ekzém
A27.0	Leptospióza zapríčinená Leptospira icterohaemorrhagiae	B00.1	Herpetická vezikulárna dermatitída
A27.8	Iná forma leptospirózy	B00.2	Herpetická gingivostomatitída a tonzilofaryngitída
A27.9	Leptospióza,bližšie neurčená	B00.3	Herpetická meningitída(G02.0*)
A28.0	Pasteurelóza	B00.4	Herpetická encefalitída(G05.1*)
A28.1	Choroba z mačacieho škrabnutia	B00.5	Očná infekcia herpetickým vírusom
A28.2	Extraintestinálna yersinióza	B00.7	Diseminovaná herpetická choroba
A28.8	Iná baktériová zoonóza,bliž. určená,nezatriedená inde	B00.8	Iná forma herpetickej infekcie
A28.9	Baktériová zoonóza,bližšie neurčená	B00.9	Herpetická infekcia,bližšie neurčená
A32.0	Kožná listerióza	B01.0	Varicelová meningitída(G02.0*)
A32.1	Listerióva meningitída a meningoencefalitída	B01.1	Varicelová encefalitída(G05.1*)
A32.7	Listerióva sepsa	B01.2	Varicelový zápal pľúc(J17.1*)
A32.8	Iná forma listeriózy	B01.8	Varicela s inými komplikáciami
A32.9	Listerióza,bližšie neurčená	B01.9	Varicela bez komplikácií
A33	Tetanus novorodencov	B02.0	Zosterová encefalitída(G05.1*)
A35	Iný tetanus	B02.1	Zosterová meningitída(G02.0*)
A37.0	Pertussis zapríčinený Bordetella pertussis	B02.2	Zoster s postihnutím iných častí nervovej sústavy
A37.1	Pertussis zapríčinený Bordetella parapertussis	B02.3	Zosterová choroba oka
A37.8	Pertussis zapríčinený iným druhom bordetely	B02.7	Diseminovaný zoster
A37.9	Pertussis,bližšie neurčený	B02.8	Zoster s inými komplikáciami
A39.0	Meningokoková meningitída (G01*)	B02.9	Zoster bez komplikácií
A39.1	Waterhouseov-Friderichsenov syndróm (E35.1*)	B05.0	Osýpky komplikované encefalitídou(G05.1*)
A39.2	Akútna meningokoková sepsa	B05.1	Osýpky komplikované meningitídou(G05.1*)
A39.3	Chronická meningokoková sepsa	B05.2	Osýpky komplikované pneumóniou(J17.1*)
A39.4	Meningokoková sepsa,bližšie neurčená	B05.3	Osýpky komplikované zápalom stredného ucha
A39.5	Meningokokové ochorenie srdca	B05.4	Osýpky s črevnými komplikáciami
A40.0	Sepsa zapríčinená streptokokom zo skupiny A	B05.8	Osýpky s inými komplikáciami
A40.1	Sepsa zapríčinená streptokokom zo skupiny B	B06.0	Ružienka s nervovými komplikáciami
A40.2	Sepsa zapríčinená streptokokom zo skupiny D	B06.8	Ružienka s inými komplikáciami
A40.3	Sepsa zapríčinená Streptococcus pneumoniae	B08.5	Enterovírusová vezikulárna faryngitída
A40.81	Sepsa zapríčinená streptokokom zo skupiny C	B15.0	Akútna hepatitída A s pečeňovou kómou
A40.89	Iná streptokoková sepsa	B15.9	Akútna hepatitída A bez pečeňovej kómy
A40.9	Sepsa zapríčinená streptokokmi,bližšie neurčená	B16.0	Akútna hepatit.B s Delta vírusom(koinfekcia),s pečeň.kómou
A41.0	Sepsa zapríčinená Staphylococcus aureus	B16.1	Akútna hepatit.B s Delta vírusom(koinfekcia),bez pečeň.kómy
A41.1	Sepsa zapríčinená iným bližšie určeným stafylokokom	B16.2	Akútna hepatit.B bez Delta vírusu,s pečeňovou kómou
A41.2	Sepsa zapríčinená bližšie neurčeným stafylokokom	B16.9	Akútna hepatit.B bez Delta vírusu,bez pečeňovej kómy
A41.3	Sepsa zapríčinená Haemophilus influenzae	B17.0	Akútna Delta-vírus.(super)infekcia nosiča vírusu hepatit.B
A41.4	Sepsa zapríčinená anaeróbnou baktériou	B17.1	Akútna hepatitída C

B17.2	Akútna hepatitída E	B39.2	Histoplazmóza pľúc zaprič.Histoplasma capsulatum,blíž.neurč.
B17.8	Iná akútna vírusová hepatitída,blížšie určená	B40.0	Akútna blastomykóza pľúc
B17.9	Akútna vírusová hepatitída,blížšie neurčená	B40.1	Chronická blastomykóza pľúc
B18.0	Chronická hepatitída B s Delta vírusom	B40.2	Blastomykóza pľúc,blížšie neurčená
B18.1	Chronická hepatitída B bez Delta vírusu	B40.3	Blastomykóza kože
B18.2	Chronická hepatitída C	B40.7	Diseminovaná blastomykóza
B18.8	Iná chronická vírusová hepatitída	B40.8	Iná forma blastomykózy
B18.9	Chronická vírusová hepatitída,blížšie neurčená	B40.9	Blastomykóza,blížšie neurčená
B19.0	Vírusová hepatit.s pečefňovou kómou,blíž.neurč.	B41.0	Parakokcidioidomykóza pľúc
B19.9	Vírusová hepatit.bez pečefňovej kómy,blíž.neurč.	B41.7	Diseminovaná parakokcidioidomykóza
B20.0	Choroba HIV následnými mykobakteriovými infekciami	B41.8	Iná forma parakokcidioidomykózy
B20.1	Choroba HIV následnými inými bakteriovými infekciami	B41.9	Parakokcidioidomykóza,blížšie neurčená
B20.2	Choroba HIV následnými cytomegalovírusovou chorobou	B44.0	Invazívna aspergilóza pľúc
B20.3	Choroba HIV následnými do inými vírusovými infekciami	B44.1	Iná aspergilóza pľúc
B20.4	Choroba HIV s následnými kandidózami	B44.2	Aspergilóza tonzil
B20.5	Choroba HIV s následnými inými mykózami	B44.7	Diseminovaná aspergilóza
B20.6	Choroba HIV s následnou pneumocystovou pneumóniou	B44.8	Iná forma aspergilózy
B20.7	Choroba HIV s následnými viacpočetnými infekciami	B44.9	Aspergilóza,blížšie neurčená
B20.8	Choroba HIV následnými iných.infekčnými a parazit.chorobami	B45.0	Kryptokokóza pľúc
B20.9	Choroba HIV následnými infekčnými/paraz.chor.blíž.neurč.	B45.1	Kryptokokóza mozgu
B21.0	Choroba HIV s následným Kaposiho sarkómom	B45.2	Kryptokokóza kože
B21.1	Choroba HIV s následným Burkittovým lymfómom	B45.3	Kryptokokóza kostí
B21.2	Choroba HIV násled.inými typmi nehodgkinovho lymfómu	B45.7	Diseminovaná kryptokokóza
B21.3	Choroba HIV násled.inými zhub.nád.lymf.krvotv.a príb.tkan.	B45.8	Iná forma kryptokokózy
B21.7	Choroba HIV násled.viacpočetnými zhub.nádormi	B45.9	Kryptokokóza,blížšie neurčená
B21.8	Choroba HIV s následnými inými zhubnými nádormi	B46.0	Mukormykóza pľúc
B21.9	Choroba HIV následnými zhubnými nádormi,blíž.neur.	B46.1	Rinocerebrálna mukormykóza
B22.0	Choroba HIV s následnou encefalopatiou	B46.2	Mukormykóza tráviacej trubice
B22.1	Choroba HIV s násled.lymfoidnou intersticiál.pneumonitídou	B46.3	Mukormykóza kože
B22.2	Choroba HIV s následným syndrómom celkového upadania	B46.4	Diseminovaná mukormykóza
B22.7	Choroba HIVs následnými rozličnými chorobami zatried.inde	B46.5	Mukormykóza,blížšie neurčená
B23.0	Syndróm akútnej infekcie HIV	B46.8	Iná zygomykóza
B23.1	Choroba HIV s následnou generalizovanou lymfadenopatiou	B46.9	Zygomykóza,blížšie neurčená
B23.2	Choroba HIV následnými hematolog.a imunolog.abnormalit.n.i.	B47.0	Eumycetóm
B23.8	Choroba HIV s inými následnými,blíž.urč.stavmi	B47.1	Aktinomycetóm
B24	Choroba HIV,blížšie neurčená	B48.2	Allescheriáza
B25.0	Cytomegalovírusová pneumónia(J17.1*)	B48.7	Mykóza zapríčinená oportunistickým patogénom
B25.1	Cytomegalovírusová hepatitída(K77.0*)	B50.0	Malária zaprič.Plasmodium falciparum s mozgov.kompl.
B25.2	Cytomegalovírusová pankreatitída(K87.1*)	B50.8	Iná ťažká a kompl.malária zaprič.Plasmodium falciparum
B25.80	Cytomegalovírusová infekcia tráviacej trubice	B50.9	Malária zapríčinenáPlasmodium falciparum,b.n.
B25.88	Iná cytomegalovírusová choroba	B51.0	Malária zapríčinená Plasmodium vivax s ruptúrou sleziny
B25.9	Cytomegalovírusová choroba,blížšie neurčená	B51.8	Malária zapríčinená Plasmodium vivax s i.kompl.
B26.0	Parotitická orchitída(N51.1*)	B51.9	Malária zapríčinená Plasmodium vivax bez kompl.
B26.1	Parotitická meningitída(G02.0*)	B52.0	Malária zapríčinená Plasmodium malariae s nefropatiou
B26.2	Parotitická encefalitída(G05.1*)	B52.8	Malária zapríčinená Plasmodium malariae s i.kompl.
B26.3	Parotitická pankreatitída(K87.1*)	B52.9	Malária zapríčinená Plasmodium malariae bez kompl.
B26.8	Parotitída s inými komplikáciami	B53.0	Malária zapríčinená Plasmodium ovale
B27.0	Mononukleóza zapríčinená gamma - Herpes vírusom	B53.1	Malária zapríčinená opičimi plazmódiami
B27.1	Cytomegalovírusová mononukleóza	B53.8	Iná parazitologicky potvrdená malária,nezatriedená.inde
B27.8	Iná infekčná mononukleóza	B54	Malária,blížšie neurčená
B27.9	Infekčná mononukleóza,blížšie neurčená	B58.0	Toxoplazmová okulopatia
B30.1	Konjunktivitída zapríčinená adenovírusom(H13.1*)	B58.1	Toxoplazmová hepatitída (K77.0*)
B30.3	Akútna epidemická hemorag.konjunktivitída(enterovír.)	B58.2	Toxoplazmová meningoencefalitída(G05.2*)
B33.2	Vírusová karditída	B58.3	Toxoplazmóza pľúc(J17.3*)
B34.0	Adenovírusová infekcia bez bližšieho určenia miesta	B58.8	Toxoplazmóza s postihnutím iných orgánov
B37.1	Pľúcna kandidóza	B58.9	Toxoplazmóza,blížšie neurčená
B37.2	Kandidóza kože a nechtov	B59	Pneumocystóza (J17.3*)
B37.4	Kandidóza iných častí močovopohlavnej sústavy	B97.0	Adenovírus ako príčina chorôb zatriedených inde
B37.5	Kandidová meningitída(G02.1*)	B97.1	Enterovírus ako príčina chorôb zatriedených inde
B37.6	Kandidová endokarditída(I39.8*)	C00.0	Zhubný nádor vonkajšej hornej pery
B37.81	Kandidová ezofagitída	C00.1	Zhubný nádor vonkajšej dolnej pery
B38.0	Akútna kokcidioidomykóza pľúc	C00.2	Zhubný nádor vonkajšej pery,blížšie neurčený
B38.1	Chronická kokcidioidomykóza pľúc	C00.3	Zhubný nádor vnútornej strany hornej pery
B38.2	Kokcidioidomykóza pľúc,blížšie neurčená	C00.4	Zhubný nádor vnútornej strany dolnej pery
B38.3	Kokcidioidomykóza kože	C00.5	Zhubný nádor vnútornej strany pery,blíž.neurč.
B38.4	Kokcidioidomykotická meningitída (G02.1*)	C00.6	Zhubný nádor spojky pery
B38.7	Diseminovaná kokcidioidomykóza	C00.8	Zhubný nádor pery presahujúci viaceré oblasti
B38.8	Iná forma kokcidioidomykózy	C00.9	Zhubný nádor pery,blížšie neurčený
B39.0	Akútna histoplazmóza pľúc zaprič.Histoplasma capsulatum	C01	Zhubný nádor koreňa jazyka
B39.1	Chronická histoplazmóza pľúc zaprič.Histoplasma capsulatum	C02.0	Zhubný nádor chrbtovej strany jazyka

C02.1	Zhubný nádor okraja jazyka	C17.1	Zhubný nádor jejúna
C02.2	Zhubný nádor spodnej strany jazyka	C17.2	Zhubný nádor ilea
C02.3	Zhubný nádor predných dvoch tretín jazyka, bližšie neurč. časť	C17.3	Zhubný nádor Meckelovho divertikula
C02.8	Zhubný nádor jazyka presahujúci viaceré oblasti	C17.8	Zhubný nádor tenkého čreva presah. viac.obl.
C02.9	Zhubný nádor jazyka, bližšie neurčený	C17.9	Zhubný nádor tenkého čreva, bližšie neurčený
C03.0	Zhubný nádor horného dšasna	C18.0	Zhubný nádor slepého čreva
C03.1	Zhubný nádor dolného dšasna	C18.1	Zhubný nádor červovitého prívessku slepého čreva
C03.9	Zhubný nádor dšasna, bližšie neurčený	C18.2	Zhubný nádor vzostupnej časti hrubého čreva
C04.0	Zhubný nádor prednej časti ústnej spodiny	C18.3	Zhubný nádor pečeoňového ohybu hrubého čreva
C04.1	Zhubný nádor bočnej časti ústnej spodiny	C18.4	Zhubný nádor priečnej časti hrubého čreva
C04.8	Zhub. nádor ústnej spodiny presah. viaceré obl.	C18.5	Zhubný nádor slezinového ohybu hrubého čreva
C04.9	Zhubný nádor ústnej spodiny, bližšie neurčený	C18.6	Zhubný nádor zostupnej časti hrubého čreva
C05.0	Zhubný nádor tvrdého podnebia	C18.7	Zhubný nádor esovitej časti hrubého čreva
C05.1	Zhubný nádor mäkkého podnebia	C18.8	Zhubný nádor hrubého čreva presah. viac.obl.
C05.2	Zhubný nádor uvuly	C18.9	Zhubný nádor hrubého čreva, bližšie neurčený
C05.8	Zhubný nádor podnebia presahujúci viaceré oblasti	C19	Zhubný nádor rektosigmoidového spojenia hrubého čreva
C05.9	Zhubný nádor podnebia, bližšie neurčený	C20	Zhubný nádor konečníka
C06.0	Zhubný nádor sliznice líca	C21.0	Zhubný nádor anusu, bližšie neurčený
C06.1	Zhubný nádor vestibulum oris	C21.1	Zhubný nádor análneho kanála
C06.2	Zhubný nádor retromolárnej časti úst	C21.2	Zhubný nádor kloakovej oblasti
C06.8	Zhubný nádor iných a bližšie neurč. častí úst, presah. viaceré obl.	C21.8	Zhubný nádor rekta, anusu a análneho kanála presah. viac.obl.
C06.9	Zhubný nádor úst, bližšie neurčený	C22.0	Hepatocelulárny karcinóm
C07	Zhubný nádor príušnej žľazy	C22.1	Karcinóm vnútropečeoňových žľčových ciest
C08.0	Zhubný nádor submandibulárnej slinnej žľazy	C22.2	Hepatoblastóm
C08.1	Zhubný nádor sublingválnej slinnej žľazy	C22.3	Angiosarkóm pečene
C08.8	Zhubný nádor veľkých slinných žliaz, presah. viac.obl.	C22.4	Iný sarkóm pečene
C08.9	Zhubný nádor veľkej slinnej žľazy, bližšie neurčený	C22.7	Iný karcinóm pečene, bližšie určený
C09.0	Zhubný nádor fossa tonsillarís	C22.9	Zhubný nádor pečene, bližšie neurčený
C09.1	Zhubný nádor podnebného oblúka (predná časť) (zadná časť)	C23	Zhubný nádor žľčníka
C09.8	Zhubný nádor mandle presahujúci viaceré oblasti	C24.0	Zhubný nádor mimopečeoňových žľčových ciest
C10.0	Zhubný nádor valleculla epiglottica	C24.1	Zhubný nádor ampulla Vateri
C10.1	Zhubný nádor prednej plochy epiglottis	C24.8	Zhubný nádor žľčových ciest presah. viac.obl.
C10.2	Zhubný nádor bočnej steny orofaryngu	C24.9	Zhubný nádor žľčových ciest, bližšie neurčený
C10.3	Zhubný nádor zadnej steny orofaryngu	C25.0	Zhubný nádor hlavy podžalúdkovej žľazy
C10.4	Zhubný nádor branchiálneho rážštepú	C25.1	Zhubný nádor tela podžalúdkovej žľazy
C10.8	Zhubný nádor orofaryngu presahujúci viaceré oblasti	C25.2	Zhubný nádor chvosta podžalúdkovej žľazy
C10.9	Zhubný nádor orofaryngu, bližšie neurčený	C25.3	Zhubný nádor vývodu podžalúdkovej žľazy
C11.0	Zhubný nádor hornej steny nazofaryngu	C25.4	Zhubný nádor endokrinnnej časti podžalúdkovej žľazy
C11.1	Zhubný nádor zadnej steny nazofaryngu	C25.7	Zhubný nádor iných častí podžalúdkovej žľazy
C11.2	Zhubný nádor bočnej steny nazofaryngu	C25.8	Zhubný nádor podžalúdkovej žľazy presah. viac.obl.
C11.3	Zhubný nádor prednej steny nazofaryngu	C25.9	Zhubný nádor podžalúdkovej žľazy, bližšie neurčený
C11.8	Zhubný nádor nosohltana presah. viac.obl.	C26.0	Zhubný nádor bližšie neurč. časti črevného traktu
C11.9	Zhubný nádor nazofaryngu, bližšie neurčený	C26.1	Zhubný nádor sleziny
C12	Zhubný nádor recessus piriformis	C26.8	Zhubný nádor tráviacej sústavy presah. viac.obl.
C13.0	Zhubný nádor regio postcricoidea	C26.9	Zhubný nádor na nepresne určenom mieste tráviacej súst.
C13.1	Zhubný nádor hypofaryngovej strany aryepiglotickej krkvy	C30.0	Zhubný nádor nosovej dutiny
C13.2	Zhubný nádor zadnej steny hypofaryngu	C30.1	Zhubný nádor stredného ucha
C13.8	Zhubný nádor hypofaryngu presah. viac. obl.	C31.0	Zhubný nádor čelustnej dutiny
C13.9	Zhubný nádor hypofaryngu, bližšie neurčený	C31.1	Zhubný nádor čuchovej dutiny
C14.0	Zhubný nádor faryngu, bližšie neurčený	C31.2	Zhubný nádor čelovej dutiny
C14.2	Zhubný nádor Waldeyerovho lymfatického okruhu	C31.3	Zhubný nádor dutiny klinovej kosti
C14.8	Zhub. nádor pery, ústnej dutiny a hltana presah. viac.obl.	C31.8	Zhubný nádor prinosovej dutiny presah. viac.obl.
C15.0	Zhubný nádor krčnej časti pažeráka	C31.9	Zhubný nádor bližšie neurčenej prinosovej dutiny
C15.1	Zhubný nádor hrudníkovej časti pažeráka	C32.0	Zhubný nádor glottis
C15.2	Zhubný nádor brušnej časti pažeráka	C32.1	Zhubný nádor supraglottis
C15.3	Zhubný nádor hornej tretiny pažeráka	C32.2	Zhubný nádor subglottis
C15.4	Zhubný nádor strednej tretiny pažeráka	C32.3	Zhubný nádor hrtanovej chrupky
C15.5	Zhubný nádor dolnej tretiny pažeráka	C32.8	Zhubný nádor hrtana presahujúci viaceré oblasti
C15.8	Zhubný nádor pažeráka presahujúci viaceré oblasti	C32.9	Zhubný nádor hrtana, bližšie neurčený
C15.9	Zhubný nádor pažeráka, bližšie neurčený	C33	Zhubný nádor priedušnice
C16.0	Zhubný nádor kardiie	C34.0	Zhubný nádor hlavnej priedušky
C16.1	Zhubný nádor fundu žalúdka	C34.1	Zhubný nádor priedušky alebo pľúc v hornom laloku
C16.2	Zhubný nádor tela žalúdka	C34.2	Zhubný nádor priedušky alebo pľúc v strednom laloku
C16.3	Zhubný nádor antra pyloru	C34.3	Zhubný nádor priedušky alebo pľúc v dolnom laloku
C16.4	Zhubný nádor pyloru	C34.8	Zhubný nádor priedušky alebo pľúc, presah. viac.obl.
C16.5	Zhub. nádor malej kurvatúry žalúdka, bližšie neurč.	C34.9	Zhubný nádor priedušky alebo pľúc, bližšie neurčený
C16.6	Zhub. nádor veľkej kurvatúry žalúdka, bližšie neurč.	C37	Zhubný nádor týmusu
C16.8	Zhubný nádor žalúdka presahujúci viaceré oblasti	C38.0	Zhubný nádor srdca
C16.9	Zhubný nádor žalúdka, bližšie neurčený	C38.1	Zhubný nádor predného mediastína
C17.0	Zhubný nádor dvanástnika	C38.2	Zhubný nádor zadného mediastína

C38.3	Zhubný nádor bližšie neurčenej časti mediastína	C50.3	Zhubný nádor dolného vnútorného kvadrantu prsníka
C38.4	Zhubný nádor pohrudnice	C50.4	Zhubný nádor horného vonkajšieho kvadrantu prsníka
C38.8	Zhubný nádor srdca, mediastína a pohrudnice presah. viac. obl.	C50.5	Zhubný nádor dolného vonkajšieho kvadrantu prsníka
C39.0	Zhubný nádor bliž. neurč. časti horných dýchacích ciest	C50.6	Zhubný nádor axilárnej časti prsníka
C39.8	Zhubný nádor dých. a vnútrohrud. orgánov presah. viac. obl.	C50.8	Zhubný nádor prsníka presahujúci viaceré oblasti
C39.9	Zhubný nádor na nepres. urč. miestach dýchacej sústavy	C50.9	Zhubný nádor prsníka, bližšie neurčený
C40.0	Zhubný nádor kosti a kĺb. chrupky lopatky a dlhých kostí HK	C51.0	Zhubný nádor veľkého pysku
C40.1	Zhubný nádor kosti a kĺbovej chrupky krátkych kostí HK	C51.1	Zhubný nádor malého pysku
C40.2	Zhubný nádor kosti a kĺbovej chrupky dlhých kostí DK	C51.2	Zhubný nádor klitoris
C40.3	Zhubný nádor kosti a kĺbovej chrupky krátkych kostí DK	C51.8	Zhubný nádor vulvy presahujúci viaceré oblasti
C40.8	Zhubný nádor kosti a kĺbovej chrupky končatín, presah. viac. obl.	C51.9	Zhubný nádor vulvy, bližšie neurčený
C40.9	Zhubný nádor kosti a kĺbovej chrupky končatiny, bliž. neurč.	C52	Zhubný nádor pošvy
C41.1	Zhubný nádor kosti a kĺbovej chrupky dolnej čeľuste (sánky)	C53.0	Zhubný nádor endocervixu maternice
C41.2	Zhubný nádor kosti a kĺbovej chrupky chrčtice	C53.1	Zhubný nádor exocervixu maternice
C41.30	Zhubný nádor kosti a kĺbovej chrupky rebra	C53.8	Zhubný nádor krčka maternice presah. viac. obl.
C41.31	Zhubný nádor kosti a kĺbovej chrupky hrudnej kosti	C53.9	Zhubný nádor krčka maternice, bližšie neurčený
C41.32	Zhubný nádor kosti a kĺbovej chrupky kľúčnej kosti	C54.0	Zhubný nádor istmu maternice
C41.4	Zhubný nádor kosti a kĺbovej chrupky panvovej kosti	C54.1	Zhubný nádor endometria
C41.8	Zhubný nádor kosti a kĺbovej chrupky presah. viac. obl.	C54.2	Zhubný nádor myometria
C41.9	Zhubný nádor kosti a kĺbovej chrupky, bliž. neurč.	C54.3	Zhubný nádor dna maternice
C43.0	Maligný melanóm pery	C54.8	Zhub. nádor tela maternice presah. viac. obl.
C43.1	Maligný melanóm mihalnice vrátane očného kútika	C54.9	Zhubný nádor tela maternice, bližšie neurčený
C43.2	Maligný melanóm ucha a vonkajšieho zvukovodu	C55	Zhubný nádor bližšie neurčenej časti maternice
C43.3	Maligný melanóm inej a bliž. neurč. časti tváre	C56	Zhubný nádor vaječníka
C43.4	Maligný melanóm vlasatej časti hlavy a krku	C57.0	Zhubný nádor vajíčkovodu
C43.5	Maligný melanóm trupu	C57.1	Zhubný nádor širokého väzu maternice
C43.6	Maligný melanóm hornej končatiny vrátane pleca	C57.2	Zhubný nádor oblého väzu maternice
C43.7	Maligný melanóm dolnej končatiny vrátane bedra	C57.3	Zhubný nádor parametria
C43.8	Maligný melanóm presahujúci viaceré oblasti	C57.4	Zhubný nádor adnexov maternice, bližšie neurčený
C43.9	Maligný melanóm kože, bližšie neurčený	C57.7	Zhubný nádor iných ženských pohlavných orgánov, bliž. urč.
C44.0	Iný zhubný nádor kože pery	C57.8	Zhubný nádor ženských pohlavných orgánov, presah. viac. obl.
C44.1	Iný zhubný nádor kože mihalnice vrátane očného kútika	C57.9	Zhubný nádor ženského pohlavného orgánu, bliž. neurč.
C44.2	Iný zhubný nádor kože ucha a vonkajšieho zvukovodu	C60.0	Zhubný nádor predkožky penisu
C44.3	Iný zhubný nádor kože iných a bliž. neurč. častí tváre	C60.1	Zhubný nádor žaluďa penisu
C44.4	Iný zhubný nádor kože vlasatej časti hlavy a krku	C60.2	Zhubný nádor tela penisu
C44.5	Iný zhubný nádor kože trupu	C60.8	Zhubný nádor penisu presahujúci viaceré oblasti
C44.6	Zhubný nádor kože hornej končatiny vrátane pleca	C60.9	Zhubný nádor penisu, bližšie neurčený
C44.7	Zhubný nádor kože dolnej končatiny vrátane bedra	C62.0	Zhubný nádor nezostúpeného semenníka
C44.8	Zhubný nádor kože presahujúci viaceré oblasti	C62.1	Zhubný nádor zostúpeného semenníka
C44.9	Zhubný nádor kože, bližšie neurčený	C62.9	Zhubný nádor semenníka, bližšie neurčený
C45.0	Mezotelióm pohrudnice	C63.0	Zhubný nádor nadsemenníka
C45.1	Mezotelióm pobrušnice	C63.1	Zhubný nádor semenného povrazca
C45.2	Mezotelióm osrdcovníka	C63.2	Zhubný nádor mieška
C45.7	Mezotelióm na inom mieste	C63.7	Zhubný nádor iných mužských pohlavných orgánov, bliž. urč.
C45.9	Mezotelióm, bližšie neurčený	C63.8	Zhubný nádor mužských pohlavných orgánov presah. viac. obl.
C47.0	Zhubný nádor periférnych nervov hlavy, tváre a krku	C63.9	Zhubný nádor mužského pohlavného orgánu, bliž. neurč.
C47.1	Zhubný nádor periférnych nervov HK vrátane pleca	C64	Zhubný nádor obličky okrem obličkovej panvičky
C47.2	Zhubný nádor periférnych nervov DK vrátane bedra	C65	Zhubný nádor obličkovej panvičky
C47.3	Zhubný nádor periférnych nervov hrudníka	C66	Zhubný nádor močovodu
C47.4	Zhubný nádor periférnych nervov brucha	C67.0	Zhubný nádor trigonum močového mechúra
C47.5	Zhubný nádor periférnych nervov panvy	C67.1	Zhubný nádor klenby močového mechúra
C47.6	Zhubný nádor periférnych nervov trupu, bliž. neurč.	C67.2	Zhubný nádor bočnej steny močového mechúra
C47.8	Zhub. nádor perifér. nerv. a autonóm. nerv. súst. presah. viac. obl.	C67.3	Zhubný nádor prednej steny močového mechúra
C47.9	Zhubný nádor perifér. nervov a autonóm. nerv. súst., bliž. neurč.	C67.4	Zhubný nádor zadnej steny močového mechúra
C48.0	Zhubný nádor retroperitonea	C67.5	Zhubný nádor krčka močového mechúra
C48.1	Zhubný nádor pobrušnice, bližšie určenej časti	C67.6	Zhubný nádor ústia močovodu
C48.2	Zhubný nádor pobrušnice, bližšie neurčenej časti	C67.7	Zhubný nádor urachu
C48.8	Zhubný nádor retroperitonea a pobrušnice presah. viac. obl.	C67.8	Zhubný nádor močového mechúra, presah. viac. obl.
C49.0	Zhubný nádor spojivového a mäkk. tkaniva hlavy, tváre a krku	C67.9	Zhubný nádor močového mechúra, bližšie neurčený
C49.1	Zhubný nádor spojivového a mäkk. tkaniva HK vrátane pleca	C68.0	Zhubný nádor močovej rúry
C49.2	Zhubný nádor spojivového a mäkk. tkaniva DK vrátane bedra	C68.1	Zhubný nádor parauretrálnej žlazy
C49.3	Zhubný nádor spojivového a mäkkého tkaniva hrudníka	C68.8	Zhubný nádor močových orgánov presah. viac. obl.
C49.4	Zhubný nádor spojivového a mäkkého tkaniva brucha	C68.9	Zhubný nádor bližšie neurčených močových orgánov
C49.5	Zhubný nádor spojivového a mäkkého tkaniva malej panvy	C69.0	Zhubný nádor spojovky
C49.6	Zhubný nádor spojivového a mäkkého tkaniva trupu, bliž. neurč.	C69.1	Zhubný nádor rohovky
C49.8	Zhub. nádor spojiv. a mäkk. tkan., presah. viac. obl.	C69.2	Zhubný nádor sietnice
C49.9	Zhub. nádor spojiv. a mäkk. tkan., b. n.	C69.3	Zhubný nádor cievrovky
C50.0	Zhubný nádor prsníkovej bradavky a dvorčeka	C69.4	Zhubný nádor vráskovca
C50.1	Zhubný nádor strednej časti prsníka	C69.5	Zhubný nádor slznej žlazy a nosovozisného kanála
C50.2	Zhubný nádor horného vnútorného kvadrantu prsníka	C69.6	Zhubný nádor očné

C69.8	Zhub.nádor oka a očných adnexov presah.viac.obl.	C79.83	Sekundárny zhubný nádor perikardu
C69.9	Zhubný nádor oka,blížšie neurčený	C79.84	Iné sekundárne zhubné nádory srdca
C70.0	Zhubný nádor mozgovomiechových obalov: mozog	C79.88	Sekundárny zhubný nádor na iných bliž.urč.miestach
C70.1	Zhubný nádor mozgovomiechových obalov: miecha	C81.0	Nodulárny Hodgkinov lymfóm s prevahou lymfocytov
C70.9	Zhubný nádor mozgovomiechových obalov,blížšie neurčený	C81.1	Klasický Hodgkinov lymfóm s nodulárnou sklerózou
C71.0	Zhubný nádor mozgu okrem lalokov a komôr	C81.2	Klasický Hodgkinov lymfóm so zmiešanou celularitou
C71.1	Zhubný nádor čelového laloka mozgu	C81.3	Klasický Hodgkinov lymfóm chudobný na lymfocyty
C71.2	Zhubný nádor spánkového laloka mozgu	C81.4	Klasický Hodgkinov lymfóm bohatý na lymfocyty
C71.3	Zhubný nádor temenného laloka mozgu	C81.7	Iný klasický Hodgkinov lymfóm
C71.4	Zhubný nádor záhlavového laloka mozgu	C81.9	Hodgkinov lymfóm,blížšie neurčený
C71.5	Zhubný nádor mozgovkej komory mozgu	C82.0	Folikulový lymfóm,štádium I
C71.6	Zhubný nádor mozočka	C82.1	Folikulový lymfóm,štádium II
C71.7	Zhubný nádor mozgového kmeňa	C82.2	Folikulový lymfóm,štádium III,blížšie neurčený
C71.8	Zhubný nádor mozgu presahujúci viaceré oblasti	C82.3	Folikulový lymfóm,štádium IIIa
C71.9	Zhubný nádor mozgu, blížšie neurčený	C82.4	Folikulový lymfóm,štádium IIIb
C72.0	Zhubný nádor miechy	C82.5	Difúzny lymfóm folikulového centra
C72.1	Zhubný nádor cauda equina	C82.6	Kožný lymfóm folikulového centra
C72.2	Zhubný nádor čuchového nervu[nn.olfactorii]	C82.7	Iný typ folikulového lymfómu
C72.3	Zhubný nádor zrakového nervu[n.opticus]	C82.9	Folikulový lymfóm,blížšie neurčený
C72.4	Zhubný nádor sluchového nervu	C83.0	Malobunkový lymfóm z B-buniek
C72.5	Zhubný nádor iných a bliž.neurč.hlavových nervov	C83.1	Lymfóm z plášťových buniek
C72.8	Zhubný nádor,lézia presahujúca mozog a iné časti CNS	C83.3	Difúzny veľkobunkový lymfóm z B-buniek
C72.9	Zhubný nádor centrálnej nervovej sústavy,blížšie neurčený	C83.5	Lymfoblastový lymfóm
C73	Zhubný nádor štítnej žľazy	C83.7	Burkittov lymfóm
C74.0	Zhubný nádor kôry nadobličky	C83.8	Iný nefolikulový lymfóm
C74.1	Zhubný nádor drene nadobličky	C83.9	Nefolikulový lymfóm,blížšie neurčený
C74.9	Zhubný nádor nadobličky,blížšie neurčený	C84.0	Mycosis fungoides
C75.0	Zhubný nádor prištítny žľazy	C84.1	Sézaryho choroba
C75.1	Zhubný nádor podmozgovej žľazy	C84.4	Periférny lymfóm z T-buniek,nezatriedený
C75.2	Zhubný nádor kraniofaryngového vývodu	C84.5	Iný lymfóm zo zreých T/NK-buniek
C75.3	Zhubný nádor epifýzy	C84.6	Anaplastický veľkobunkový lymfóm,ALK-pozitívny
C75.4	Zhubný nádor glomus caroticum	C84.7	Anaplastický veľkobunkový lymfóm,ALK-negatívny
C75.5	Zhubný nádor glomus aorticum a iných paraganglií	C84.8	Kožný lymfóm z T-buniek,blížšie neurčený
C75.8	Zhubný nádor s postih.viacerech žliaz,blíž.neurč.	C84.9	Lymfóm zo zreých T/NK-buniek,blížšie neurčený
C75.9	Zhubný nádor žliaz s vnútorným vylučovaním,blíž.neurč.	C85.1	Lymfóm z B-buniek,blížšie neurčený
C76.0	Zhubný nádor na i.a nepres.urč.miestach hlavy,tváre a krku	C85.2	Mediastinálny (týmusový) veľkobunkový lymfóm z B-buniek
C76.1	Zhubný nádor na iných a nepres.urč.miestach hrudníka	C85.7	Iný blížšie určený typ non-Hodgkinovho lymfómu
C76.2	Zhubný nádor na iných a nepres.urč.miestach brucha	C85.9	Non-Hodgkinov lymfóm,blížšie neurčený
C76.3	Zhubný nádor na iných a nepres.urč.miestach panvy	C86.0	Extranodálny lymfóm z NK/T- buniek,nosový typ
C76.4	Zhubný nádor na iných a nepres.urč.miestach HK	C86.1	Hepatosplenický lymfóm z T-buniek
C76.5	Zhubný nádor na iných a nepres.urč.miestach DK	C86.2	Enteropatický (intestinálny) lymfóm z T-buniek
C76.7	Zhubný nádor na iných a nepresne určených miestach	C86.3	Podkožný panikulitída podobný lymfóm z T-buniek
C76.8	Zhubný nádor na iných a nepres.urč.miestach,presah.viac.obl.	C86.4	Blastový lymfóm z NK-buniek
C77.0	Sekundár.a bliž.neu.zhub.nádor lymf.uzliny hlavy,tváre a krku	C86.5	Angioimunoblastový lymfóm z T-buniek
C77.1	Sekundárny a bliž.neu.zhub.nádor vnútrohrod.lymf.uzliny	C86.6	Primárna kožná CD30-pozitívna lymfoprolif.chor.z T-buniek
C77.2	Sekundárny a bliž.neu.zhub.nádor vnútrobruš.lymf.uzliny	C88.00	Waldenströmova makroglobulinémia,bez komplet.remisie
C77.3	Sekundárny a bliž.neu.zhub.nádor lymf.uzliny pazuchy a HK	C88.01	Waldenströmova makroglobulinémia,v komplet.remisie
C77.4	Sekundárny a bliž.neu.zhub.nádor lymf.uzliny slabiny a DK	C88.20	Iná choroba ťažkých reťazcov,bez komplet.rem.
C77.5	Sekundárny a bliž.neu.zhub.nádor vnútropanv.lymf.uzliny	C88.21	Iná choroba ťažkých reťazcov,v kompletnej remisii
C77.8	Sekundárny a bliž.neu.zhub.nádor lymf.uzliny viac.obl.	C88.30	Imunoproliferatívna choroba tenkého čreva,bez komplet.rem.
C77.9	Sekundárny a bliž.neu.zhub.nádor bliž.neurč.lymf.uzlín	C88.31	Imunoproliferatívna choroba tenkého čreva,v komplet.remisii
C78.0	Sekundárny zhubný nádor pľúc	C88.40	Extranod.lymf.z B-bun.marginál.zóny lymf.tka.sliz.bez kompl.r.
C78.1	Sekundárny zhubný nádor mediastína	C88.41	Extranod.lymf.z B-bun.marginál.zóny lymf.tka.sliz.,v kompl.r.
C78.2	Sekundárny zhubný nádor pohrudnice	C88.70	Iná zhubná imunoproliferatívna choroba,bez komplet.rem.
C78.3	Sekundárny zhubný nádor iných a bliž.neurč.dýchacích orgánov	C88.71	Iná zhubná imunoproliferatívna choroba,v komplet.rem.
C78.4	Sekundárny zhubný nádor tenkého čreva	C88.90	Zhubná imunoproliferatívna choroba,blíž.neurč.,bez kompl.rem.
C78.5	Sekundárny zhubný nádor hrubého čreva a konečníka	C88.91	Zhubná imunoproliferatívna choroba,blíž.neurč.,v kompl.rem.
C78.6	Sekundárny zhubný nádor retroperitonea a pobrušnice	C90.00	Mnohopočetný myelóm,bez kompletnej remisie
C78.7	Sekundárny zhubný nádor pečene a vnútropečeň.žlčovodov	C90.01	Mnohopočetný myelóm,v kompletnej remisii
C78.8	Sekundárny zhubný nádor i.a bliž.neurč.tráviacich orgánov	C90.10	Plazmocytová leukémia,bez kompletnej remisie
C79.0	Sekundárny zhubný nádor obličky a obličkovej panvičky	C90.11	Plazmocytová leukémia,v kompletnej remisii
C79.1	Sekundárny zhubný nádor moč.mechúra a i.a b.neurč.moč.org.	C90.20	Extramedulárny plazmocytóm,bez kompletnej remisie
C79.2	Sekundárny zhubný nádor kože	C90.21	Extramedulárny plazmocytóm,v kompletnej remisii
C79.3	Sekundárny zhubný nádor mozgu a mozgových plien	C90.30	Solitárny plazmocytóm,bez kompletnej remisie
C79.4	Sekundárny zhubný nádor i.a bliž.neu.častí nervov.súst.	C90.31	Solitárny plazmocytóm,v kompletnej remisii
C79.5	Sekundárny zhubný nádor kosti a kostnej drene	C91.00	Akútna lymfoblastová leukémia,bez komplet.remisie
C79.6	Sekundárny zhubný nádor vaječníka	C91.01	Akútna lymfoblastová leukémia,v komplet.remisii
C79.7	Sekundárny zhubný nádor nadobličky	C91.10	Chronická lymfatická leukémia,bez komplet remisie
C79.81	Sekundárny zhubný nádor prsníka	C91.11	Chronická lymfatická leukémia,v kompletnej remisii
C79.82	Sekundárny zhubný nádor pohlavných orgánov	C91.30	Prolymfocytová leukémia z B-buniek,bez komplet.remisie

C91.31	Prolymfocytová leukémia z B-buniek, v komplet. remisii	D10.2	Nezhubný nádor spodiny úst
C91.40	Vlasatobunková leukémia, bez kompletnej remisie	D10.3	Nezhubný nádor inej a bližšie neurčenej časti úst
C91.41	Vlasatobunková leukémia, v kompletnej remisii	D10.5	Nezhubný nádor inej časti orofaryngu
C91.50	Leukém. /lymf. z dos. T-buniek spoj. s infek. HTLV-1, b. kompl. rem.	D10.6	Nezhubný nádor nazofaryngu
C91.51	Leukém. /lymf. z dos. T-buniek spoj. s infek. HTLV-1, v kompl. rem.	D10.7	Nezhubný nádor hypofaryngu
C91.60	Prolymfocytová leukémia z T-buniek, bez kompl. rem.	D10.9	Nezhubný nádor faryngu, bližšie neurčený
C91.61	Prolymfocytová leukémia z T-buniek, v komplet. rem.	D11.0	Nezhubný nádor príušnej žľazy
C91.70	Iná lymfatická leukémia, bez kompletnej remisie	D11.7	Nezhubný nádor inej veľkej slinnej žľazy
C91.71	Iná lymfatická leukémia, v kompletnej remisii	D11.9	Nezhubný nádor bliž. neurč. veľkej slinnej žľazy
C91.80	Leukémia zo zreých B-buniek Burkittovho typu, bez kompl. rem.	D12.0	Nezhubný nádor slepého čreva
C91.81	Leukémia zo zreých B-buniek Burkittovho typu, v kompl. rem.	D12.1	Nezhubný nádor červovitého prívessku slepého čreva
C91.90	Lymfatická leukémia, bliž. neurč., bez kompl. rem.	D12.2	Nezhubný nádor vzostupnej časti hrubého čreva
C91.91	Lymfatická leukémia, bliž. neurč., v kompl. rem.	D12.3	Nezhubný nádor priečnej časti hrubého čreva
C92.00	Akútna myeloblastová leukémia (AML), bez kompl. rem.	D12.4	Nezhubný nádor zostupnej časti hrubého čreva
C92.01	Akútna myeloblastová leukémia (AML), v kompl. rem.	D12.5	Nezhubný nádor esovitej časti hrubého čreva
C92.10	Chronická myeloická leukémia BCR/ABL-pozit., b. kompl. rem.	D12.6	Nezhubný nádor hrubého čreva, bližšie neurčený
C92.11	Chronická myeloická leukémia BCR/ABL-pozit., v kompl. rem.	D12.7	Nezhubný nádor rektosigmoidového spojenia
C92.20	Atypická chron. myeloická leuk., BCR/ABL-neg., b. kompl. rem.	D12.8	Nezhubný nádor konečníka
C92.21	Atypická chron. myeloická leuk. BCR/ABL-neg., v kompl. rem.	D12.9	Nezhubný nádor anusu a análneho kanála
C92.30	Myelosarkóm, bez kompletnej remisie	D13.0	Nezhubný nádor pažeráka
C92.31	Myelosarkóm, v kompletnej remisii	D13.1	Nezhubný nádor žalúdka
C92.40	Akútna promyelocytová leukémia, bez komplet. rem.	D13.2	Nezhubný nádor dvanástnika
C92.41	Akútna promyelocytová leukémia, v komplet. rem.	D13.3	Nezhubný nádor iných a bliž. neurč. častí tenkého čreva
C92.50	Akútna myelomonocytová leukémia, b. kompl. rem.	D13.4	Nezhubný nádor pečene
C92.51	Akútna myelomonocytová leukémia, v komplet. rem.	D13.5	Nezhubný nádor extrahepatálnych žľčových ciest
C92.60	Akútna myeloická leukémia s 11q23 abnormal., bez kompl. rem.	D13.6	Nezhubný nádor podžalúdkovej žľazy
C92.61	Akútna myeloická leukémia s 11q23 abnormal., v kompl. rem.	D13.7	Nezhubný nádor endokrinného pankreasu
C92.70	Iná myeloická leukémia, bez kompletnej remisie	D13.9	Nezhubný nádor na neurčenom mieste tráviacej súst.
C92.71	Iná myeloická leukémia, v kompletnej remisii	D14.0	Nezhubný nádor stred. ucha, nos. dutiny a prinos. dutín
C92.80	Akútna myeloická leukém. s multilineár. dyspl., bez kompl. rem.	D14.1	Nezhubný nádor hrtana
C92.81	Akútna myeloická leukém. s multilineár. dyspl., v kompl. rem.	D14.2	Nezhubný nádor priedušnice
C92.90	Myeloická leukémia bliž. neurč., bez kompl. remisie	D14.3	Nezhubný nádor priedušky a pľúc
C92.91	Myeloická leukémia bliž. neurč., v kompl. remisii	D14.4	Nezhubný nádor dýchacej sústavy, bližšie neurčený
C93.00	Akút. monoblastová/monocytová leukémia, bez komplet. remisie	D15.0	Nezhubný nádor týmusu
C93.01	Akút. monoblastová/monocytová leukémia, v komplet. rem.	D15.1	Nezhubný nádor srdca
C93.10	Chronická myelomonocytová leukémia bez kompl. remisie	D15.2	Nezhubný nádor mediastina
C93.11	Chronická myelomonocytová leukémia, v kompl. rem.	D15.7	Nezhubný nádor iných určených vnútrohrod. org.
C93.30	Juvenilná myelomonocytová leukémia, bez kompl. rem.	D15.9	Nezhubný nádor vnútrohrod. orgánov, bliž. neurč.
C93.31	Juvenilná myelomonocytová leukémia, v kompl. rem.	D16.0	Nezhub. nádor lopatky a dlhých kostí HK
C93.70	Iná monocytová leukémia, bez kompletnej remisie	D16.1	Nezhubný nádor krátkych kostí HK
C93.71	Iná monocytová leukémia, v kompletnej remisii	D16.2	Nezhubný nádor dlhých kostí DK
C93.90	Monocytová leukémia, bliž. neurč., bez kompl. rem.	D16.3	Nezhubný nádor krátkych kostí DK
C93.91	Monocytová leukémia, bliž. neurč., v kompl. rem.	D16.41	Nezhubný nádor kosti a kĺb. chrupky, kraniofaciálna obl.
C94.00	Akútna erytroleukémia, bez kompletnej remisie	D16.42	Nezhubný nádor kosti a kĺb. chrupky, maxilofaciálna obl.
C94.01	Akútna erytroleukémia, v kompletnej remisii	D16.5	Nezhubný nádor kostí dolnej čeľuste
C94.20	Akútna megakaryoblastová leukémia, bez kompl. rem.	D16.6	Nezhubný nádor chrbtice
C94.21	Akútna megakaryoblastová leukémia, v kompl. rem.	D16.70	Nezhubný nádor kosti a kĺbovej chrupky rebier
C94.30	Mastocytová leukémia, bez kompletnej remisie	D16.71	Nezhubný nádor kosti a kĺbovej chrupky hrudnej kosti
C94.31	Mastocytová leukémia, v kompletnej remisii	D16.72	Nezhubný nádor kosti a kĺbovej chrupky kľúčnej kosti
C94.40	Akút. panmyelóza s myelofibrózou, bez kompl. rem.	D16.8	Nezhubný nádor panv. kostí, križ. kosti a kostrče
C94.41	Akút. panmyelóza s myelofibrózou, v kompl. rem.	D16.9	Nezhubný nádor kosti a kĺbovej chrupky, bliž. neurč.
C94.60	Myelodyspl. a myeloprolif. choroba., bez kompl. rem., i. n.	D18.00	Hemangióm bez bližšieho určenia miesta
C94.61	Myelodyspl. a myeloprolif. choroba., v kompl. rem., inde. nezat.	D18.10	Lymfangióm - hygroma colli cysticum
C94.70	Iná bližšie určená leukémia, bez kompletnej remisie	D18.11	Lymfangióm axily
C94.71	Iná bližšie určená leukémia, v kompletnej remisii	D18.12	Lymfangióm ingviny
C95.00	Akútna leukémia bliž. neurč. bunkového typu, bez kompl. rem.	D18.13	Lymfangióm retroperitonea
C95.01	Akútna leukémia bliž. neurč. bunkového typu, v kompl. rem.	D18.18	Lymfangióm na inom mieste
C95.70	Iná leukémia bliž. neurč. bunkového typu, bez kompl. rem.	D18.19	Lymfangióm bez bližšieho určenia miesta
C95.71	Iná leukémia bliž. neurč. bunkového typu, v kompl. rem.	D19.0	Nezhubný nádor mezotelového tkaniva pohrudnice
C95.90	Leukémia, bližšie neurčená, bez kompletnej remisie	D19.1	Nezhubný nádor mezotelového tkaniva pobrušnice
C95.91	Leukémia, bližšie neurčená, v kompletnej remisii	D19.7	Nezhubný nádor mezotelového tkaniva na inom mieste
C96.0	Multifokálna a multisyst. histiocytóza z Langerhansových bun.	D19.9	Nezhubný nádor mezotelového tkaniva, bliž. neurč.
C96.2	Zhubný mastocytový nádor	D20.0	Nezhubný nádor retroperitonea
C96.4	Sarkóm z dendritických buniek (akcesórnych buniek)	D20.1	Nezhubný nádor pobrušnice
C96.7	Iný bliž. ur. zhub. nád. lymf., hematopoetic. a príbuz. tkan.	D21.0	Nezhubný nádor spojiv. a iného mäkk. tkan. hlavy, tváre a krku
C96.8	Histiocytový sarkóm	D21.1	Nezhubný nádor spojiv. a iného mäkk. tkan. HK vrátane pleca
C96.9	Zhubný nádor lymf., hematopoetického a príbuz. tkan., bliž. n.	D21.2	Nezhubný nádor spojiv. a iného mäkk. tkan. DK vrátane bedra
C97	Zhubné nádory s primárnym výskytom na roz. m.	D21.3	Nezhubný nádor spojiv. a iného mäkk. tkaniva hrudníka
D10.0	Nezhubný nádor pery	D21.4	Nezhubný nádor spojiv. a iného mäkk. tkaniva brucha
D10.1	Nezhubný nádor jazyka	D21.5	Nezhubný nádor spojiv. a iného mäkk. tkaniva panvy

D21.6	Nezhubný nádor spojiv.a iného mäkk.tkaniva trupu,blíž.neurč.	D37.70	Nádor s neurčitým/neznám.správaním:pankreas
D21.9	Nezhubný nádor spojiv.a iného mäkk.tkaniva,blíž.neurč.	D37.78	Nádor s neurčitým/neznám.správaním:iný tráv.org.
D24	Nezhubný nádor prsníka	D37.9	Nádor s neurčitým/neznám.správaním:,blíž.neurč.tráv.org.
D25.0	Submukózný leiomyóm maternice	D38.0	Nádor s neurčitým/neznám.správaním:hrtan
D25.1	Intramurálny leiomyóm maternice	D38.1	Nádor s neurčitým/neznám.správaním:priedušn.,prieduška,plúca
D25.2	Subserózný leiomyóm maternice	D38.2	Nádor s neurčitým/neznám.správaním:pohrudnica
D25.9	Leiomyóm maternice,blížšie neurčený	D38.3	Nádor s neurčitým/neznám.správaním:mediastínium
D26.0	Iný nezhubný nádor krčka maternice	D38.4	Nádor s neurčitým/neznám.správaním: týmus
D26.1	Iný nezhubný nádor tela maternice	D38.5	Nádor s neurčitým/neznám.správaním:iný dých.org.
D26.9	Iný nezhubný nádor maternice,blížšie neurčený	D38.6	Nádor s neurčitým/neznám.správaním:blíž.neurč.dých.org.
D27	Nezhubný nádor vaječníka	D39.0	Nádor s neurčitým/neznám.správaním:maternica
D28.0	Nezhubný nádor vulvy	D39.1	Nádor s neurčitým/neznám.správaním:vaječník
D28.1	Nezhubný nádor pošvy	D39.2	Nádor s neurčitým/neznám.správaním:placenta
D28.2	Nezhubný nádor vajčkovodov a väzov maternice	D39.7	Nádor s neurčitým/neznám.správaním:i.žen.pohl.org.
D28.7	Nezhubný nádor iných blíž.urč.ženských pohlav.org.	D39.9	Nádor s neurčitým/neznám.správaním:blíž.neurč.žen.pohl.org.
D28.9	Nezhubný nádor blíž.neurč.ženských pohlav.org.	D40.0	Nádor s neurčitým/neznám.správaním:predstojnica (prostata)
D29.0	Nezhubný nádor penisu	D40.1	Nádor s neurčitým/neznám.správaním:semenník
D29.1	Nezhubný nádor prostaty	D40.7	Nádor s neurčitým/neznám.správaním:i.muž.pohl.org.
D29.2	Nezhubný nádor semenníka	D40.9	Nádor s neurčitým/neznám.správaním:blíž.neurč.muž.pohl.org.
D29.3	Nezhubný nádor nadsemenníka	D41.0	Nádor s neurčitým/neznám.správaním:oblička
D29.4	Nezhubný nádor mieška (skróta)	D41.1	Nádor s neurčitým/neznám.správaním:obličková panvička
D29.7	Nezhubný nádor iných mužských pohlavných orgánov	D41.2	Nádor s neurčitým/neznám.správaním:močovod
D29.9	Nezhubný nádor blíž.neurč.mužských pohlav.org.	D41.3	Nádor s neurčitým/neznám.správaním:močová rúra
D30.0	Nezhubný nádor obličky	D41.4	Nádor s neurčitým/neznám.správaním:močový mechúr
D30.1	Nezhubný nádor obličkovej panvičky	D41.7	Nádor s neurčitým/neznám.správaním:i.moč.org.
D30.2	Nezhubný nádor močovodu	D41.9	Nádor s neurčitým/neznám.správaním:blíž.neurč.moč.org.
D30.3	Nezhubný nádor močového mechúra	D42.0	Nádor s neurč./neznám.správaním:mozgovomiech.obaly:mozog
D30.4	Nezhubný nádor močovej rúry	D42.1	Nádor s neurč./neznám.správaním:mozgovomiech.obaly:miecha
D30.7	Nezhubný nádor iných močových orgánov	D42.9	Nádor s neurčitým/neznám.správaním:mozgovomiech.obaly b.n.
D30.9	Nezhubný nádor močového orgánu,blížšie neurčeného	D43.0	Nád.Nádor s neurč./neznám.správaním:mozog-supratentoriálne
D31.0	Nezhubný nádor spojovky	D43.1	Nádor s neurčitým/neznám.správaním:mozog - infratentoriálne
D31.1	Nezhubný nádor rohovky	D43.2	Nádor s neurčitým/neznám.správaním:mozog,blíž.neurč.
D31.2	Nezhubný nádor sietnice	D43.3	Nádor s neurčitým/neznám.správaním:hlavové nervy
D31.3	Nezhubný nádor cievovky	D43.4	Nádor s neurčitým/neznám.správaním: miecha
D31.4	Nezhubný nádor vráskovca	D43.7	Nádor s neurčitým/neznám.správaním:i.časť CNS
D31.5	Nezhubný nádor slznej žľazy a nosovoslzného kanála	D43.9	Nádor s neurčitým/neznám.správaním:CNS,časť blíž.neurč.
D31.6	Nezhubný nádor očnénice,blížšie neurčený	D44.0	Nádor s neurčitým/neznám.správaním:štítna žľaza
D31.9	Nezhubný nádor oka,blížšie neurčený	D44.1	Nádor s neurčitým/neznám.správaním:nadoblička
D32.0	Nezhubný nádor mozgovomiechových obalov: mozog	D44.2	Nádor s neurčitým/neznám.správaním:príštitna žľaza
D32.1	Nezhubný nádor mozgovomiechových obalov: miecha	D44.3	Nádor s neurčitým/neznám.správaním:podmozg.žľaza
D32.9	Nezhubný nádor mozgovomiechových plien,blíž.neurč.	D44.4	Nádor s neurčitým/neznám.správaním:raniofaryngový vývod
D33.0	Nezhubný nádor mozgu: supratentoriálne	D44.5	Nádor s neurčitým/neznámym správaním:epifýza
D33.1	Nezhubný nádor mozgu: infratentoriálne	D44.6	Nádor s neurčitým/neznám.správaním:glomus caroticum
D33.2	Nezhubný nádor mozgu,blížšie neurčený	D44.7	Nádor s neurč./neznám.správ.:glomus aorticum a i.paragangliá
D33.3	Nezhubný nádor hlavových nervov	D44.9	Nádor s neurčitým/neznám.správaním:blíž.n.žľaza s vnút.vyluč.
D33.4	Nezhubný nádor miechy	D45	Polycythaemia vera
D33.7	Nezhubný nádor iných,blíž.urč.časť CNS	D46.0	Refraktérna anémia bez prstencových sideroblastov,potvrd.
D33.9	Nezhubný nádor CNS,blížšie neurčený	D46.1	Refraktérna anémia s prstencovými sideroblastmi
D34	Nezhubný nádor štítnej žľazy	D46.2	Refraktérna anémia s veľkým množstvom blastov
D35.0	Nezhubný nádor nadobličky	D46.4	Refraktérna anémia,blížšie neurčená
D35.1	Nezhubný nádor príštitnej žľazy	D46.5	Refraktérna anémia s dyspláziou viacerých línii
D35.2	Nezhubný nádor podmozgovej žľazy	D46.6	Myelodysplastický synd.s izolovanou chromozóm.anom.del (5q)
D35.3	Nezhubný nádor kraniofaryngového vývodu	D46.7	Iný myelodysplastický syndróm
D35.4	Nezhubný nádor epifýzy	D46.9	Myelodysplastický syndróm,blížšie neurčený
D35.5	Nezhubný nádor glomus caroticum	D47.0	Histiocytový a mastocytový nádor s neurč./neznám.správ.
D35.6	Nezhubný nádor glomus aorticum a iných paraganglií	D47.1	Chronická myeloproliferatívna choroba
D35.7	Nezhubný nádor iných,blíž.urč.žľaz s vnút.vylučovaním	D47.2	Monoklonová gamapatia nejasného významu (MGUS)
D35.8	Nezhubný nádor viacerých žľaz s vnútorným vylučovaním	D47.3	Esenciálna(hemoragická)trombocytémia
D35.9	Nezhubný nádor žľazy s vnút.vylučovaním,blíž.neurč.	D47.4	Osteomyelofibróza
D36.0	Nezhubný nádor lymfatických uzlin	D47.5	Chron.eozinofilová leukémia (hypereozinofilový synd.)
D36.1	Nezhubný nádor periférnych nervov a autonóm.nerv.sústavy	D47.7	Iný blíž.urč.nádor lymf.,krvotv.a príb.tk.s neu./nez.správ.
D36.7	Nezhubný nádor na iných,blížšie určených miestach	D47.9	Nádor lymf.,krvotv.a príbuz.tk.s neu./nezn.správ.,b.n.
D36.9	Nezhubný nádor bez blížšieho určenia miesta	D48.0	Nádor s neurčitým/neznám.správ.košť a kľbová chrupka
D37.0	Nádor pery,ústnej dutiny a hitana s neurč./nezn.správ.	D48.1	Nádor s neurčitým/neznám.správ.spojivové a i.mäkké tkanivo
D37.1	Nádor s neurčitým alebo neznámym správaním: žalúdok	D48.2	Nádor s neurčitým/neznám.správ.perif.nervy a auton.nerv.súst.
D37.2	Nádor s neurčitým/neznám.správaním:tenké črevo	D48.3	Nádor s neurčitým/neznám.správ.retroperitoneum
D37.3	Nádor s neurčitým/neznám.správaním:červovitý privesok	D48.4	Nádor s neurčitým/neznám.správ.pobrušnica
D37.4	Nádor s neurčitým/neznám.správaním:hrubé črevo	D48.5	Nádor s neurčitým/neznám.správ.koža
D37.5	Nádor s neurčitým/neznám.správaním:konečník	D48.6	Nádor s neurčitým/neznám.správ.prsník
D37.6	Nádor s neurčitým/neznám.správaním:pečeň,žľčnik,žľčové cesty	D48.7	Nádor s neurčitým/neznám.správ.iné blíž.urč.miesto

D48.9	Nádor s neurčitým/nezná. správ., bliž. neurč.	E00.9	Vrodený syndróm z nedostatku jódu, bližšie neurčený
D55.0	Anémia zapríč. nedost. aktiv. glukóza-6-fosfát-dehydrogenázy	E01.8	Iná chor. ŠŽ spojená s nedost. jódu a pridruž. stavy
D55.1	Anémia zapríč. inou poruchou metabolizmu glutatiónu	E02	Subklinická hypotyreóza z nedostatku jódu
D57.0	Kosáčikovitá anémia s krízou	E03.0	Vrodená hypotyreóza s difúznou strumou
D59.3	Hemolyticko-uremický syndróm	E03.1	Vrodená hypotyreóza bez strumy
D60.0	Chronická získaná čistá aplázia červených krviniek	E03.5	Myxedémová kóma
D60.1	Prechodná získaná čistá aplázia červených krviniek	E06.0	Akútna tyreoiditída
D60.8	Iná získaná čistá aplázia červených krviniek	E06.4	Tyreoiditída zapríčinená liekom
D60.9	Získaná čistá aplázia červených krviniek, bližšie neurčená	E07.1	Dyshormonogénna struma (hrvoľ)
D61.0	Vrodená aplastická anémia	E15	Nediabetická hypoglykemická kóma
D61.10	Aplastická anémia zapríčinená cytostatickou liečbou	E20.0	Idiopatická hypoparatyreóza
D61.18	Iná aplastická anémia zapríčinená liekmi	E20.8	Iná hypoparatyreóza
D61.19	Aplastická anémia zapríčinená liekmi, bližšie neurčená	E20.9	Hypoparatyreóza, bližšie neurčená
D61.2	Aplastická anémia z iných vonkajších príčin	E23.2	Diabetes insipidus
D61.3	Idiopatická aplastická anémia	E25.00	Adrenogenit. por., typ 3 (nedost. 21-hydrox.), klas. for.
D61.8	Iná aplastická anémia, bližšie určená	E25.01	Adrenogenit. por., typ 3 (nedost. 21-hydrox.), for. s nesk. nás.
D61.9	Aplastická anémia, bližšie neurčená	E25.08	Iná vrod. adrenogenitálna por. spoj. s nedost. enz.
D64.0	Dedičná sideroblastová [sideroachrestická] anémia	E25.09	Vrod. adrenogenitálna por. spoj. s nedost. enz., b.n.
D64.1	Sekundárna sideroblastová anémia zapríč. ochorením	E25.8	Iná adrenogenitálna porucha
D64.2	Sekundárna sideroblastová anémia zapríč. liekmi toxic. lát.	E25.9	Adrenogenitálna porucha, bližšie neurčená
D64.3	Iná sideroblastová [sideroachrestická] anémia	E27.0	Iná hyperfunkcia kôry nadobličiek
D66	Dedičný nedostatok faktora VIII	E27.1	Prim. nedostatočnosť kôry nadoblič. (Addisonova chor.)
D67	Dedičný nedostatok faktora IX	E27.2	Addisonova kríza
D68.0	Von Willebrandova choroba	E27.3	Nedostatočnosť kôry nadobličiek zapríčinená liekmi
D68.1	Dedičný nedostatok faktora XI	E27.4	Iná a bliž. neu. nedostatočnosť kôry nadobličiek
D68.2	Dedičný nedostatok iných koagulačných faktorov	E27.5	Hyperfunkcia drene nadobličiek
D68.30	Stav krvácanosti zapríčinený antikoagulanciami	E27.8	Iná choroba nadobličiek, bližšie určená
D68.31	Stav krvácanosti zapríč. zvýš. protilátok proti faktoru VIII	E29.0	Hyperfunkcia semenníkov
D68.32	Stav krvác. zapr. zvýš. plazma. konc. protil. proti i. fak. zráž. krvi	E32.1	Absces týmusu
D68.38	Iný stav krvác. zapr. i. a b.n. protilátkami	E34.3	Nízky vzrast, nezatriedený inde
D69.9	Stav krvácanosti, bližšie neurčený	E35.1	Choroba štítnej žľazy pri chorobách zatriedených inde
D70.0	Vrodená agranulocytóza a neutropénia	E46	Proteínovo-energetická podvýživa, bližšie neurčená
D70.10	Agranulocytóza a neutrop. zapr. liek. s krit. f. do 4 dni	E70.0	Klasická fenylketonúria
D70.11	Agranulocytóza a neutrop. zapr. liek. s krit. f. 10 do 20 dní	E70.1	Iná hyperfenylalaninémia
D70.12	Agranulocytóza a neutrop. zapr. liek. s krit. f. 20 a viac dní	E70.2	Porucha metabolizmu tyrozínu
D70.13	Agranulocytóza a neutrop. zapr. liek. s krit. f. 4 do 7 dní	E70.3	Albinizmus
D70.14	Agranulocytóza a neutrop. zapr. liek. s krit. f. 7 do 10 dní	E70.8	Iná porucha metabolizmu aromatických aminokyselín
D70.18	Agranulocytóza a neutrop. zapr. liek. s i. priebehom	E70.9	Porucha metaboliz. aromatic. aminokyselín, b.n.
D70.19	Agranulocytóza a neutrop. zapr. liek., b.n.	E71.0	Choroba javorového sirupu [Leucinóza]
D70.3	Iná agranulocytóza	E71.1	Iná poucha metabolizmu aminoky. s rozve. reťazcom
D70.5	Cyklická neutropénia	E71.2	Porucha metab. aminokyselín s rozve. reťazcom, b.n.
D70.6	Iná neutropénia	E72.0	Porucha transportu aminokyselín
D70.7	Neutropénia, bližšie neurčená	E72.1	Porucha metabolizmu aminokyselín obsahujúcich síru
D80.0	Dedičná hypogamaglobulinémia	E72.2	Porucha metabolického cyklu močoviny
D80.2	Selektívny nedostatok imunoglobulínu A [IgA]	E72.3	Porucha metabolizmu lyzínu a hydroxylyzínu
D80.3	Selektívny nedostatok podtried imunoglobulínu G [IgG]	E72.4	Porucha metabolizmu omítinu
D80.4	Selektívny nedostatok imunoglobulínu M [IgM]	E72.5	Porucha metabolizmu glycínu
D80.5	Imunodeficit so zvýšeným imunoglobulínom M [IgM]	E72.8	Iná porucha metabol. aminokyselín, bliž. určená
D81.0	Ťažký komb. imunodef. (SCID) s retikulovou dysgenézou	E72.9	Porucha metabolizmu aminokyselín, bližšie neurčená
D81.1	Ťažký komb. imunodef. (SCID) s malým počtom T-bun. a B-buniek	E74.0	Choroba z nahradenia glykogénu (glykogenóza)
D81.2	Ťažký komb. imunodef. (SCID) s malým/norm. počtom B-buniek	E74.1	Porucha metabolizmu fruktózy
D81.3	Deficit adenozyndezaminázy [ADA]	E74.2	Porucha metabolizmu galaktózy
D81.4	Nezelofov syndróm	E76.0	Mukopolysacharidóza, typ I
D81.5	Nedostatok purín nukleozid-fosforylázy [PNP]	E76.1	Mukopolysacharidóza, typ II
D81.6	Deficit hlavného komplexu histokompatibility I. triedy	E76.2	Iná mukopolysacharidóza
D81.7	Deficit hlavného komplexu histokompatibility II. triedy	E76.3	Mukopolysacharidóza, bližšie neurčená
D81.8	Iný kombinovaný imunodeficit	E76.8	Iná porucha metabolizmu glykozaminoglykán
D81.9	Kombinovaný imunodeficit, bližšie neurčený	E76.9	Porucha metabol. glykozaminoglykán, b.n.
D82.0	Wiskottov-Aldrichov syndróm	E78.6	Nedostatok lipoproteínov
D82.1	Di Georgeov syndróm	E78.9	Porucha metabolizmu lipoproteínov, bližšie neurčená
D83.0	Bežný premen. imunodef. s prev. abnor. v počte a funkcii B-buniek	E79.0	Hyperurikémia bez znakov zápal. artritídy/tofovej dny
D83.1	Bežný premen. imunodeficit s prevaž. poruch. imunoreg. T-buniek	E79.1	Leschov-Nyhanov syndróm
D83.2	Bežný premen. imunodeficit s autoprot. proti B-/T-bunkám	E79.8	Iná porucha metabolizmu purínu a pyrimidínu
D83.8	Iný bežný premenlivý imunodeficit	E79.9	Porucha metabol. purínu a pyrimidínu, b.n.
D83.9	Bežný premenlivý imunodeficit, bližšie neurčený	E80.0	Dedičná erythropoetická porfýria
D89.0	Polyklonálna hypergamaglobulinémia	E80.1	Porphyria cutanea tarda
D89.1	Kryoglobulinémia	E80.2	Iná porfýria
E00.0	Vrodený syndróm z nedostatku jódu, neurologický typ	E80.6	Iná porucha metabolizmu bilirubínu
E00.1	Vrodený syndróm z nedostatku jódu, myxedémový typ	E83.0	Porucha metabolizmu medi
E00.2	Vrodený syndróm z nedostatku jódu, zmiešaný typ	E84.0	Cystická fibróza s pľúcnymi prejavmi

E84.1	Cystická fibróza s črevnými prejavmi	G83.1	Monoparéza a monoplégia dolnej končatiny
E84.80	Cystická fibróza s pľúcnyimi a črevnými prejavmi	G83.2	Monoparéza a monoplégia hornej končatiny
E84.87	Cystická fibróza s inými mnohopočetnými prejavmi	G83.3	Monoparéza a monoplégia, bližšie neurčená
E84.88	Cystická fibróza s inými prejavmi	G83.40	Syndróm cauda equina, kompletný
E84.9	Cystická fibróza, bližšie neurčená	G83.41	Syndróm cauda equina, nekompletný
E88.1	Lipodystrofia, nezatriedená inde	G83.49	Syndróm cauda equina, bližšie neurčený
E89.2	Hypoparatyreóza po lekárskom výkone	G91.1	Obštrukčný hydrocefalus
E89.6	Hypofunkcia kôry nadoblič./drene nadoblič. po lek. výkone	G91.20	Idiopatický normotenzný hydrocefalus
F02.4	Demencia pri chorobe HIV (B22†)	G91.21	Sekundárny normotenzný hydrocefalus
F19.3	Porucha psych. a správ. zapríč. uží. drog, i. psych. l.: abstin. synd.	G91.29	Normotenzný hydrocefalus, bližšie neurčený
F82.0	Špecifická porucha vývinu hrubej motoriky	G91.3	Poúrazový hydrocefalus, bližšie neurčený
F82.1	Špecifická porucha vývinu jemnej motoriky a grafomotoriky	G91.8	Iný hydrocefalus
F82.2	Špecifická porucha vývinu ústnej motoriky	G91.9	Hydrocefalus, bližšie neurčený
F82.9	Špecifická porucha vývinu motorických funkcií, b.n.	G94.0	Hydrocefalus pri infekčných a parazitových chor.z.i
F83	Zmiešaná špecifická vývinová porucha	G94.1	Hydrocefalus pri nádorovej chorobe (C00-D48†)
G00.0	Meningitída zapríčinená Haemophilus influenzae	G94.2	Hydrocefalus pri iných chorobách zatriedených inde
G00.1	Pneumokoková meningitída	G95.1	Cievna myelopatia
G00.2	Streptokoková meningitída	G95.2	Kompresia miechy, bližšie neurčená
G00.3	Stafylokoková meningitída	G95.9	Choroba miechy, bližšie neurčená
G00.8	Iná baktériová meningitída	G96.0	Presakovanie mozgovomiechového moku
G00.9	Baktériová meningitída, bližšie neurčená	G97.0	Presakovanie mozgovomiechového moku po spinálnej punkcii
G01	Meningitída pri baktériových chorobách zatried. inde	H13.3	Očný pemfigoid (L12.-†)
G02.0	Meningitída pri vírusových chorobách zatried. inde	H16.8	Iná keratitída
G02.1	Meningitída pri mykózach zatriedených inde	H19.1	Herpetická keratitída a keratokonjunktivitída (B00.5†)
G02.8	Meningitída pri iných bliž. urč. infekč. a parazit. chor.z.i.	H19.2	Keratitída a keratokonjunkt. pri i. infekč. a parazit. chor.z.i.
G03.0	Nehnisová meningitída	H32.0	Chorioretinitída pri infekčných a parazit. chorobách z.i.
G03.1	Chronická meningitída	H58.0	Anomálie funkcie zrenice pri chor.z.i.
G03.2	Benigna recidivujúca meningitída [Mollaretova]	H62.1	Zápal vonkajšieho ucha pri vírusových chor.z.i.
G03.8	Meningitída zapríčinená inými bliž. urč. príčinami	H66.0	Akútny hnisový zápal stredného ucha
G03.9	Meningitída, bližšie neurčená	I12.00	Hypertenzná chor.oblič. s obličk. zlyh. bez prej.hypert.krízy
G05.0	Encefalitída, myelitída a encefalomyelit. pri bakt. chor.z.i.	I12.01	Hypertenzná chor.oblič. s obličk. zlyh. s prej.hypert.krízy
G05.1	Encefalitída, myelitída a encefalomyelit. pri vír. chor.z.i.	I12.90	Hypertenzná chor.oblič. bez obličk. zlyh. bez prej.hypert.krízy
G05.2	Encefalitída, myelit. a encefalomy. pri i. inf. a paraz. chor.z.i.	I12.91	Hypertenzná chor.oblič. bez obličk. zlyh. s prej.hypert.krízy
G05.8	Encefalitída, myelitída a encefalomyelit. pri i. chor.z.i.	I15.00	Renovaskulárna artér. hypertenzia bez hypert.krízy
G06.0	Intrakraniálny absces a granulóm	I15.01	Renovaskulárna artér. hypertenzia s hypert.krízou
G06.1	Intraspinálny absces a granulóm	I15.10	Sekundár. artér. hypert. zapr. i. chor.oblič. bez hypert.krízy
G06.2	Extradurálny a subdurálny absces, bližšie neurčený	I15.11	Sekundár. artér. hypert. zapr. i. chor.oblič. s hypert.krízou
G07	Intrakran. a intrasp. absces a granulóm pri chor.z.i.	I26.0	Pľúcna embólia s prejavmi akútneho cor pulmonale
G08	Intrakran. a intrasp. flebitída a tromboflebitída	I26.9	Pľúcna embólia bez prejavov akútneho cor pulmonale
G12.0	Detská spinálna svalová atrofia, typ I	I27.0	Primárna pľúcna hypertenzia
G12.1	Iná zdedená spinálna svalová atrofia	I27.1	Srdcová choroba pri kyfoskolióze
G12.8	Iná spinálna svalová atrofia a príbuzný syndróm	I27.20	Pľúcna hypertenzia pri chron.tromboembol.chor.
G12.9	Spinálna svalová atrofia, bližšie neurčená	I27.28	Iná bližšie určená sekundárna pľúcna hypertenzia
G40.1	Lokal. sympt.epilepsia a epilept.synd. s jednod.fok.zách.	I27.8	Iné srdcovopľúcne choroby, bližšie určené
G40.3	Generalizovaná idiopatická epilepsia a epileptický syndróm	I27.9	Srdcovopľúcna choroba, bližšie neurčená
G51.0	Paréza tvárového nervu [Bellova obrna]	I30.0	Akútna nešpecifická idiopatická perikarditída
G52.7	Porucha viacerých hlavových nervov	I30.1	Infekčná perikarditída
G53.1	Obrna viac.hlavových nervov pri inf. a paraz. chor.z.i.	I30.8	Iná forma akútnej perikarditídy
G53.2	Obrna viacerých hlav. nervov pri sarkoidóze	I30.9	Akútna perikarditída, bližšie neurčená
G53.3	Obrna viacerých hlav. nervov pri nád.chor.	I31.2	Hemoperikard, nezatriedený inde
G54.1	Poškodenie plexus lumbosacralis	I31.3	Perikardový výpotok (nezápalový)
G55.1	Kompresia nerv.koreňov a spletí pri pošk.medzistav.plat.	I31.8	Iná choroba perikardu, bližšie určená
G55.2	Kompresia nerv.koreňov a spletí pri spondylóze	I31.9	Choroba perikardu, bližšie neurčená
G70.0	Myasthenia gravis	I32.0	Perikarditída pri bakt.chor.z.i.
G70.2	Vrodená a vývinová myasténia	I32.1	Perikarditída pri i.infekč. a parazit.chor.z.i.
G70.8	Iná myoneurálna porucha, bližšie určená	I32.8	Perikarditída pri iných chorobách zatriedených inde
G71.0	Svalová dystrofia	I33.0	Akútna a subakútna infekčná endokarditída
G71.1	Myotonická porucha	I33.9	Akútna endokarditída, bližšie neurčená
G71.2	Vrodená myopatia	I37.0	Pulmonálna stenóza
G71.9	Primárna choroba svalov, bližšie neurčená	I39.0	Choroba mitrál.chlopne pri chorobách zatried.i.
G82.30	Chabá tetrap. a tetrapl.akú. komplet.prieč.poš.miechy neur.pôv.	I39.1	Choroba aortál.chlopne pri chorobách zatried.i.
G82.32	Chabá tetrap. a tetrapl.chron. komplet.prieč.poš.miechy	I39.2	Choroba trikuspid.chlopne pri chorobách zatried.i.
G82.39	Chabá tetraparéza a tetraplégia, bližšie neurčená	I39.3	Choroba pulmonál.chlopne pri chorobách zatried.i.
G82.40	Spast. tetrap. a tetrapl.akút. komplet.prieč.poš.miechy neur.pôv.	I39.4	Choroba viacerých chlopní pri chorobách zatried.i.
G82.42	Spast. tetrap. a tetrapl.chron. komplet.prieč.poš.miechy	I39.8	Endokarditída n.chlopne pri chor.z.i.
G82.49	Spastická tetraparéza a tetraplégia, bliž. neurč.	I40.0	Infekčná myokarditída
G82.50	Tetrapa. a tetrapl.b.n.akút. komplet.prieč.poš.miechy neur.pôv.	I40.9	Akútna myokarditída, bližšie neurčená
G82.52	Tetrapar. a tetrapl.b.n.chron. komplet.prieč.poš.miechy	I41.0	Myokarditída pri baktériových chor.z.i.
G82.59	Tetraparéza a tetraplégia, bližšie neurčená	I41.1	Myokarditída pri vírusových chor.z.i.
G83.0	Diparéza a diplégia horných končatín	I41.2	Myokarditída pri i.infekč. a parazit.chorobách zatried.i.

141.8	Myokarditída pri iných chorobách zatriedených inde	162.1	Neúrazové extradurálne krvácanie
143.1	Kardiomyopatia pri metabolických chorobách	162.9	Intrakraniálne krvácanie(neúrazové),b.n.
143.2	Kardiomyopatia pri poruchách výživy	163.0	Mozgový infarkt,zaprič.trombózou prív.mozg.tep.
144.0	Atrioventrikulárna blokáda 1. stupňa	163.1	Mozgový infarkt,zaprič.embolizáciou prív.mozg.tep.
144.1	Atrioventrikulárna blokáda 2. stupňa	163.2	Mozgový infarkt,zaprič.bliž.n.záverom/zúž.prívod.mozg.tep.
144.2	Atrioventrikulárna blokáda 3. stupňa	163.3	Mozgový infarkt,zaprič.trombózou mozg.tep.
144.3	Iná a bližšie neurčená atrioventrikulárna blokáda	163.4	Mozgový infarkt,zaprič.embóliou mozg.tep.
144.4	Ľavá predná fascikulárna blokáda	163.5	Mozgový infarkt,zaprič.b.n.uzáverom/zúž.mozg.tep.
144.5	Ľavá zadná fascikulárna blokáda	163.6	Mozgový infarkt,zaprič.nehnis.mozg.žilovou trombózou
144.6	Iná a bližšie neurčená fascikulárna blokáda	163.8	Iný mozgový infarkt
144.7	Blokáda ľavého ramienka,bližšie neurčená	163.9	Mozgový infarkt,bližšie neurčený
145.0	Pravá fascikulárna blokáda	165.0	Uzáver a zúženie a.vertebralis
145.1	Iná a bližšie neurčená blokáda pravého ramienka	165.1	Uzáver a zúženie a.basilaris
145.2	Bifascikulárna blokáda	165.2	Uzáver a zúženie a.carotis
145.3	Trifascikulárna blokáda	165.3	Uzáver a zúženie viac.prívod.mozgových tepien,obojsstrane
145.4	Nešpecifická intraventrikulárna blokáda	165.8	Uzáver a zúženie iných prívodných mozgových tepien
145.5	Iná bližšie určená srdcová blokáda	165.9	Uzáver a zúženie bliž.neur.prívodnej mozgovej tepny
145.6	Syndróm preexcitácie	166.0	Uzáver a zúženie a.cerebri media
145.8	Iné poruchy vedenia srdcových vzruchov,b.u.	166.1	Uzáver a zúženie a.cerebri anterior
145.9	Porucha vedenia srdcových vzruchov,b.n.	166.2	Uzáver a zúženie a.cerebri posterior
146.0	Zastavenie srdca s úspešnou resuscitáciou	166.3	Uzáver a zúženie mozočkových tepien
146.1	Náhla srdcová smrť, takto opísaná	166.4	Uzáver a zúženie viac.mozgových tepien,obojsstrane
146.8	Zlyhanie srdca	166.8	Uzáver a zúženie inej mozgovej tepny
146.9	Zastavenie srdca,bližšie neurčené	166.9	Uzáver a zúženie bližšie neurčenej mozgovej tepny
147.1	Supraventrikulárna tachykardia	167.10	Získaná mozgová aneuryzma
147.2	Komorová tachykardia	167.11	Získaná mozgová artériovenózna fistula
147.9	Paroxysmálna tachykardia,bližšie neurčená	167.6	Nehnisová trombóza intrakraniálneho žilového systému
148.0	Fibrilácia predsieni,paroxysmálna	171.00	Disekcia aorty bez bliž.urč.miesta bez prej.ruptúry
148.1	Fibrilácia predsieni,perzistentná	171.01	Disekcia hrudníkovej aorty,bez prejavov ruptúry
148.2	Fibrilácia predsieni,permanetná	171.02	Disekcia brušnej aorty,bez prejavov ruptúry
148.3	Flater predsieni,typický	171.03	Disekcia hrudník.-bruš.aorty,bez prejav.ruptúry
148.4	Flater predsieni,atypický	171.04	Disekcia aorty bez bliž.urč.miesta,s ruptúrou
148.9	Fibrilácia a flater predsieni,bližšie neurčené	171.05	Disekcia hrudníkovej aorty,s ruptúrou
149.0	Flater komôr a fibrilácia komôr	171.06	Disekcia brušnej aorty,s ruptúrou
150.00	Primárne zlyhávanie pravej komory	171.07	Disekcia hrudnikovo-brušnej aorty,s ruptúrou
150.01	Sekundárne zlyhávanie pravej komory	171.1	Aneuryzma hrudníkovej aorty,s ruptúrou
150.11	Zlyhávanie ľavej komory: bez ťažkostí	171.2	Aneuryzma hrudníkovej aorty,bez prejavov ruptúry
150.12	Zlyhávanie ľavej komory,s ťažkosťami pri veľkom zaťažení	171.3	Aneuryzma brušnej aorty,s ruptúrou
150.13	Zlyhávanie ľavej komory,s ťažkosťami pri malom zaťažení	171.4	Aneuryzma brušnej aorty,bez prejavov ruptúry
150.14	Zlyhávanie ľavej komory,s ťažkosťami v pokoji	171.5	Aneuryzma hrudnikovo-brušnej aorty,s ruptúrou
150.19	Zlyhávanie ľavej komory,bližšie neurčené	171.6	Aneuryzma hrudník.-bruš.aorty,bez údaja o ruptúre
150.9	Zlyhávanie srdca,bližšie neurčené	171.8	Aneuryzma aorty bez bliž.urč.miesta,s ruptúrou
151.1	Ruptúra chordae tendineae,nezatriedená inde	171.9	Aneuryzma aorty bez bliž.urč.miesta,bez prejavov ruptúry
151.2	Ruptúra papilárneho svalu,nezatriedená inde	173.8	Iné choroby periférnych ciev,bližšie určené
151.4	Myokarditída,bližšie neurčená	173.9	Choroba periférnych ciev,bližšie neurčená
151.5	Degenerácia myokardu	174.0	Embólia a trombóza brušnej aorty
151.6	Srdcovocievna choroba,bližšie neurčená	174.1	Embólia a trombóza i.a bliž.ne.časti aorty
160.0	Subarachnoidálne krvácanie z karotického sifónu a bifurkácie	174.2	Embólia a trombóza tepien horných končatín
160.1	Subarachnoidálne krvácanie z a.cerebri media	174.3	Embólia a trombóza tepien dolných končatín
160.2	Subarachnoidálne krvácanie z a.communicans anterior	174.4	Embólia a trombóza tepien končatín,b.n.
160.3	Subarachnoidálne krvácanie z a.communicans posterior	174.5	Embólia a trombóza a.iliaca
160.4	Subarachnoidálne krvácanie z a.basilaris	174.8	Embólia a trombóza iných tepien
160.5	Subarachnoidálne krvácanie z a.vertebralis	174.9	Embólia a trombóza bližšie neurčenej tepny
160.6	Subarachnoidálne krvácanie z i.intrakraniálnych tep.	177.2	Ruptúra tepny
160.7	Subarachnoidálne krvácanie z intrakraniálnej tepny,b.n.	177.5	Nekróza tepny
160.8	Iné subarachnoidálne krvácanie	179.0	Aneuryzma aorty pri chorobách zatriedených inde
160.9	Subarachnoidálne krvácanie,bližšie neurčené	179.2	Periférna angiopatia pri chor.z.i.
161.0	Vnútromozgové krvácanie do mozg.hemisféry,subkortikálne	180.1	Trombóza,flebitída a tromboflebitída v. femoralis
161.1	Vnútromozgové krvácanie do hemisféry,kortikálne	180.2	Trombóza,flebitída a tromboflebit.i.hlbkových žil DK
161.2	Vnútromozgové krvácanie do hemisféry,bližšie neurčené	181	Trombóza v. portae
161.3	Vnútromozgové krvácanie do mozgového kmeňa	182.0	Buddov-Chiariho syndróm
161.4	Vnútromozgové krvácanie do mozočka (cerebela)	182.2	Embólia a trombóza v.cava
161.5	Vnútromozgové vnútrokomorové (intraventrik.)krvácanie	182.3	Embólia a trombóza obličkovej žily
161.6	Vnútromozgové krvácanie na viacerých miestach	185.0	Varixy pažeráka s krvácaním
161.8	Iné vnútromozgové krvácanie	189.1	Lymfangitída
161.9	Vnútromozgové krvácanie,bližšie neurčené	189.8	Iné neinfekčné chor.lymfatických ciev a lymfat.uzlín,b.u.
162.00	Subdurálne krvácanie (neúrazové),akútne	197.0	Postkardiotomický syndróm
162.01	Subdurálne krvácanie (neúrazové),subakútne	197.1	Iná funkčná porucha po operácii srdca
162.02	Subdurálne krvácanie (neúrazové),chronické	198.0	Kardiovaskulárny syfilis
162.09	Subdurálne krvácanie (neúrazové),bližšie neurčené	198.1	Porucha obeh.súst.pri iných infekč.a parazit.chor.z.i.

J09	Chríпка zapríč.určitým identifikov.vírusom chrípky	K35.2	Akútna apendicitída s generalizovanou peritonitídou
J10.0	Chríпка zapríč.i.identifikov.vírus.chrípky so zápalom pľúc	K35.30	Akútna apendicitída s lokaliz.peritonitídou,bez perfor./rupt.
J10.1	Chríпка zapríč.i.identifikov.vírus.chrípky s i.respir.prejav.	K35.31	Akút.apendicitída s lokaliz.peritonitídou,s perfor./ruptúrou
J10.8	Chríпка zapríč.i.identifikov.vírus.chrípky s i.prej.	K35.32	Akútna apendicitída s abscesom pobrušnice
J11.0	Chríпка zapríč.neidentifikovan.vírusom so zápalom pľúc	K35.8	Akútna apendicitída,bližšie neurčená
J11.1	Chríпка zapríč.neidentifikovan.vírusom s i.respir.prejav.	K37	Apendicitída,bližšie neurčená
J11.8	Chríпка zapríč.neidentifikovan.vírusom s i.prejavmi	K40.00	Obojstran.slabin.prietř s obšt.bez gang.neozn.ako recid.
J12.0	Zápal pľúc zapríčinený adenovírusom	K40.01	Obojstranná slabin.prietř s obšt.bez gang.recidiv.
J12.1	Zápal pľúc zapríč.respiračným syncyciálnym vírusom	K40.10	Obojstranná slabinová prietř s gang.neozn.ako recidiv.
J12.2	Zápal pľúc zapríčinený vírusom parainfluenzy	K40.11	Obojstranná slabinová prietř s gang.recidivujúca
J12.3	Zápal pľúc zapríčinený ľudským metapneumovírusom	K40.30	Jednostr./neurč.slabin.prietř s obšt.bez gang.neozn.ako recid.
J12.8	Iný vírusový zápal pľúc	K40.31	Jednostr./neurč.slabin.prietř s obšt.bez gang.recid.
J12.9	Vírusový zápal pľúc,bližšie neurčený	K40.40	Jednostran./neurč.slabin.prietř s gang.neozn.ako recid.
J13	Zápal pľúc zapríčinený Streptococcus pneumoniae	K40.41	Jednostran./neurč.slabin.prietř s gang.recid.
J14	Zápal pľúc zapríčinený Haemophilus influenzae	K41.0	Obojstranná stehnová prietř s obšt.bez gang.
J15.0	Zápal pľúc zapríčinený Klebsiella pneumoniae	K41.1	Obojstranná stehnová prietř s gangrénou
J15.1	Zápal pľúc zapríčinený pseudomonas	K41.3	Jednostran./bliž.neu.stehno.prietř s obšt.bez gang.
J15.2	Zápal pľúc zapríčinený stafylokokom	K41.4	Jednostran/bliž.neu.stehno.prietř s gang.
J15.3	Zápal pľúc zapríčinený streptokokom skupiny B	K42.0	Pupková prietř s obštrukciou bez gangrény
J15.4	Zápal pľúc zapríčinený iným streptokokom	K42.1	Pupková prietř s gangrénou
J15.5	Zápal pľúc zapríčinený Escherichia coli	K43.0	Prietř v jazve s obštrukciou bez gangrény
J15.6	Zápal pľúc,zapr.i.aeróbnou gramnegat.baktériou	K43.1	Prietř v jazve s gangrénou
J15.7	Zápal pľúc zapríčinený Mycoplasma pneumoniae	K43.3	Parastomická prietř s obštrukciou bez gangrény
J15.8	Iný baktériový zápal pľúc	K43.4	Parastomická prietř s gangrénou
J15.9	Baktériový zápal pľúc,bližšie neurčený	K44.0	Bránicová prietř s obštrukciou bez gangrény
J16.0	Zápal pľúc zapríčinený chlamýdiami	K44.1	Bránicová prietř s gangrénou
J16.8	Zápal pľúc zapríč.iným bliž.urč.infekčným organ.	K45.1	Iná brušná prietř,bližšie určená s gangrénou
J17.0	Zápal pľúc pri baktériových chorobách z.i.	K46.1	Brušná prietř,bližšie neurčená s gangrénou
J17.1	Zápal pľúc pri vírusových chorobách z.i.	K52.1	Toxická gastroenteritída a kolitída
J17.2	Zápal pľúc pri mykózach zatriedených inde	K55.0	Akútna cievna choroba čreva
J17.3	Zápal pľúc pri parazitových chorobách	K55.21	Angiodysplázia hrubého čreva,bez prejavov krvác.
J17.8	Zápal pľúc pri iných chorobách zatriedených inde	K56.0	Paralytický ileus
J18.0	Bronchopneumónia,bližšie neurčená	K56.1	Invaginácia
J18.1	Lobárny zápal pľúc,bližšie neurčený	K56.2	Volvulus
J18.8	Iný zápal pľúc,zapríč.bliž.neurč.organizmom	K56.4	Iná obturácia čreva
J18.9	Zápal pľúc,bližšie neurčený	K56.6	Iný a bližšie neurčený mechanický ileus
J21.0	Akútna bronchiolitída zapríč.respirač.syncyciálnym vírusom	K56.7	Ileus,bližšie neurčený
J21.1	Akútna bronchiolitída zapríč.ľudským metapneumovírusom	K59.3	Megakolon,nezatriedený inde
J21.8	Akútna bronchiolitída zapríč.i.bliž.urč.organ.	K61.0	Análny absces
J21.9	Akútna bronchiolitída,bližšie neurčená	K61.1	Rektálny absces
J34.3	Hypertrofia nosových mušlí	K61.2	Anorektálny absces
J38.00	Obna hlasiviek a hrtana, bližšie neurčená	K61.3	Ischiorektálny absces
J38.02	Jednostranná kompletná obna hlasiviek a hrtana	K61.4	Vnútrošfinkterový absces
J38.03	Obojstranná čiastočná obna hlasiviek a hrtana	K62.2	Prolaps anusu
J38.6	Stenóza hrtana	K62.3	Prolaps konečníka
J38.7	Iná choroba hrtana	K62.4	Stenóza anusu a konečníka
J39.0	Retrofaryngový a parafaryngový absces	K63.0	Absces čreva
J69.0	Zápal pľúc,zapríč.vdýchnutím potravy a zvratkov	K63.1	Perforácia čreva (neúrazová)
J69.1	Zápal pľúc,zapríčinený olejmi a esenciami	K63.2	Fistula čreva
J69.8	Zápal pľúc,zapríč.i.tuhými látkami a tekutinami	K63.3	Vred čreva
J85.0	Gangréna a nekróza pľúc	K65.0	Akútny zápal pobrušnice
J85.1	Absces pľúc so zápalom pľúc	K65.8	Iný zápal pobrušnice
J85.2	Absces pľúc bez zápalu pľúc	K65.9	Zápal pobrušnice,bližšie neurčený
J85.3	Absces mediastína	K66.0	Pobrušnicové zrasty
J86.0	Pyotorax s fistulou	K66.1	Hemoperitoneum
J86.9	Pyotorax bez fistuly	K66.8	Iné choroby pobrušnice,bližšie určené
J90	Pohrudnicový výpotok,nezatriedený inde	K67.0	Zápal pobrušnice,zapríčinený chlamýdiami (A74.8†)
J91	Pohrudnicový výpotok pri chor.z.i.	K67.1	Gonokokový zápal pobrušnice (A54.8†)
J94.0	Chylózný pohrudnicový výpotok	K67.3	Tuberkulózný zápal pobrušnice (A18.3†)
J94.2	Hemotorax	K67.8	Iná choroba pobrušnice pri infekč.chor.z.i.
J94.8	Iná choroba pohrudnice,bližšie určená	K71.0	Toxická choroba pečene s cholestázou
J94.9	Choroba pohrudnice,bližšie neurčená	K71.1	Toxická choroba pečene s pečevou nekrozou
J95.0	Porucha funkcie tracheostómie	K71.2	Toxická choroba pečene s akútnou hepatitídou
J95.80	Iatrogénny pneumotorax	K71.3	Toxická chor.pečene s chronick.perzistujúcou hepatitídou
K07.1	Anomálie polohy čelustí oproti lebkovej spodine	K71.4	Toxická chor.pečene s chronick.lobulárnou hepatitídou
K07.8	Iné dentofaciálne anomálie	K71.5	Toxická choroba pečene s chron.aktívnou hepatitídou
K22.2	Nepriechodnosť pažeráka	K71.6	Toxická choroba pečene s hepatitídou,n.i.
K22.3	Prederavenie pažeráka	K71.7	Toxická choroba pečene s fibrózou a cirhózou pečene
K22.4	Dyskinéza pažeráka	K71.8	Toxická choroba pečene s inými poruchami pečene
K31.6	Fistula žalúdka a dvanástnika	K71.9	Toxická choroba pečene,bližšie neurčená

K72.0	Akútne a subakútne pečeňové zlyhávanie	M00.18	Artritída a polyartrit.zaprič.pneumok.na i.mieste
K74.0	Fibróza pečene	M00.19	Artritída a polyartrit.zaprič.pneumok.na n.mieste
K74.2	Fibróza pečene so sklerózou pečene	M00.20	Artritída a polyartrit.zaprič.i.streptok.na viac.m.
K74.3	Primárna biliárna cirhóza	M00.21	Artritída a polyartrit.zaprič.i.streptok.v obl.pleca
K74.4	Sekundárna biliárna cirhóza	M00.22	Artritída a polyartrit.zaprič.i.streptok.v obl.nadlaktia
K74.5	Biliárna cirhóza,blížšie neurčená	M00.23	Artritída a polyartrit.zaprič.i.streptok.v obl.predlak.
K74.6	Iná a bližšie neurčená cirhóza pečene	M00.24	Artritída a polyartrit.zaprič.i.streptok.v obl.ruky
K75.0	Absces pečene	M00.25	Artritída a polyartrit.zaprič.i.streptok.panv.obl.a stehna
K75.1	Flebitída vrátnice (v. portae)	M00.26	Artritída a polyartrit.zaprič.i.streptok.v obl.predkol.
K75.2	Nešpecifická reaktívna hepatitída	M00.27	Artritída a polyartrit.zaprič.i.streptok.v obl.čl.a nohy
K75.3	Granulomatózna hepatitída,nezatriedená inde	M00.28	Artritída a polyartrit.zaprič.i.streptok.na i.mieste
K75.4	Autoimunitná hepatitída	M00.29	Artritída a polyartrit.zaprič.i.streptok.na n.mieste
K75.8	Iná zápalová choroba pečene,blížšie určená	M00.80	Artritída a polyartrit.zaprič.i.blíž.urč.baktér.viac.mies.
K75.9	Zápalová choroba pečene,blížšie neurčená	M00.81	Artritída a polyartrit.zaprič.i.blíž.urč.baktér.v obl.pleca
K76.0	Stukovatenie pečene, nezatriedené inde	M00.82	Artritída a polyartrit. zapr.i.blíž.urč.baktér.v obl.nadlaktia
K76.2	Centrálna hemoragická nekróza pečene	M00.83	Artritída a polyartrit. zapr.i.blíž.urč.baktér.v obl.predlak.
K76.3	Infarkt pečene	M00.84	Artritída a polyartrit.zapr.i.blíž.urč.baktér.v obl.ruky
K76.4	Pelióza pečene	M00.85	Artritída a polyartrit.zapr.i.blíž.urč.baktér.panv.obl.a steh.
K76.6	Portálna hypertenzia	M00.86	Artritída a polyartrit.zapr.i.blíž.urč.baktér.v obl.predkol.
K76.7	Hepatorenálny syndróm	M00.87	Artritída a polyartrit.zapr.i.blíž.urč.baktér.v obl.čl.a nohy
K77.0	Pečeňová porucha pri infekč./parazit.chor.z.i.	M00.88	Artritída a polyartrit. zapr.i.blíž.urč.baktér.na i.mieste
K77.11	Postihnutie pečene pri akút.chor.štetu proti host.GvH,1.štád.	M00.89	Artritída a polyartrit.zapr.i.blíž.urč.baktér.mies.blíž.urč.
K77.12	Postihnutie pečene pri akút.chor.štetu proti host.GvH,2.štád.	M01.00	Artritída zaprič.meningok.na viac.m.
K77.13	Postihnutie pečene pri akút.chor.štetu proti host.GvH,3.štád.	M01.01	Artritída zaprič.meningok.v obl.pleca
K77.14	Postihnutie pečene pri akút.chor.štetu proti host.GvH,4.štád.	M01.02	Artritída zaprič.meningok.v obl. nadlaktia
K77.8	Pečeňová porucha pri iných chorobách.z.i.	M01.03	Artritída zaprič.meningok.v obl.predlak.
K83.1	Obštrukcia žilových ciest	M01.04	Artritída zaprič.meningok.v obl.ruky
K90.2	Syndróm slepej slučky,nezatriedený inde	M01.05	Artritída zaprič.meningok.panv.obl.a stehna
K90.3	Pankreatická steatorea	M01.06	Artritída zaprič.meningok.v obl.predkol.
K91.1	Syndrómy po operácii žalúdka	M01.07	Artritída zaprič.meningok.v obl.čl.a nohy
K93.1	Megakolon pri Chagasovej chorobe (B57.3†)	M01.08	Artritída zaprič.meningok.na i.mieste
L00.0	Synd.obar.kože zaprič.stafylok.s postih.men.ako 30% povrch.t.	M01.09	Artritída zaprič.meningok.na n. mieste
L00.1	Synd.obarenej kože zaprič.stafylok.s postih.30%p.t.a viac	M01.10	Tuberkulóza artritída na viac.m.
L10.2	Pemphigus foliaceus	M01.11	TBC artritída v obl.pleca
L11.8	Iná akantolytická dermatóza,blížšie určená	M01.12	TBC artritída nadlaktia
L11.9	Akantolytická dermatóza,blížšie neurčená	M01.13	TBC artritída predlak.
L12.0	Pľuzgierový(bulózny)pemfigoid	M01.14	TBC artritída ruky
L12.3	Získaná pľuzgierová (bulózna) epidermolýza	M01.15	TBC artritída panv.obl.a stehna
L12.8	Iný pemfigoid	M01.16	TBC artritída predkol.
L12.9	Pemfigoid,blížšie neurčený	M01.17	TBC artritída čl.a nohy
L13.0	Herpetiformná dermatitída(dermatitis herpetiformis)	M01.18	TBC artritída na i.mieste
L13.1	Dermatitis pustulosa subcomealis	M01.19	Tuberkulóza artritída na n.mieste
L13.8	Iné pľuzgierové(bulózne)dermatózy,blížšie určené	M01.30	Artritída pri i.baktér.chor.zatried.i.na viac.m.
L14	Pľuzgierová dermatóza pri choroba zatried.i.	M01.31	Artritída pri i.baktér.chor.zatried.i.obl.pleca
L40.1	Generalizovaná pustulová psoriáza	M01.32	Artritída pri i.baktér.chor.zatried.i.v obl.nadlaktia
L51.0	Nepluzgierový multiformný erytém	M01.33	Artritída pri i.baktér.chor.zatried.i.v obl.predlak.
L51.1	Pľuzgierový multiformný erytém	M01.34	Artritída pri i.baktér.chor.zatried.i.v obl.ruky
L51.20	Toxická nekrolýza epidermy s postih.men.ako 30%povrchu t.	M01.35	Artritída pri i.baktér.chor.zatried.i.panv.obl.a stehna
L51.21	Toxická nekrolýza epidermy s postih.30%povrch.tela a viac	M01.36	Artritída pri i.baktér.chor.zatried.i.v obl.predkol.
L51.8	Iný multiformný erytém	M01.37	Artritída pri i.baktér.chor.zatried.i.v obl.čl.a nohy
L51.9	Multiformný erytém,blížšie neurčený	M01.38	Artritída pri i.baktér.chor.zatried.i.na i.mieste
L74.4	Anhidróza	M01.39	Artritída pri i.baktér.chor.zatried.i.miesto blížš.neurč.
M00.00	Artritída a polyartrit.zaprič.stafylo. na viac.m.	M01.40	Artritída pri ružienke na viac.m.
M00.01	Artritída a polyartrit.zaprič.stafylok v obl.pleca	M01.41	Artritída pri ružienke v obl.pleca.
M00.02	Artritída a polyartrit.zaprič.stafylok.v obl.nadlaktia	M01.42	Artritída pri ružienke v obl.nadlaktia
M00.03	Artritída a polyartrit.zaprič.stafylok.v obl.predlak.	M01.43	Artritída pri ružienke v obl.predlak.
M00.04	Artritída a polyartrit.zaprič.stafylok.v obl.ruky	M01.44	Artritída pri ružienke v obl.ruky
M00.05	Artritída a polyartrit.zaprič.stafylok.panv.obl.a stehna	M01.45	Artritída pri ružienke panv.obl.a stehna
M00.06	Artritída a polyartrit.zaprič.stafylok.v obl.predkol.	M01.46	Artritída pri ružienke v obl.predkol.
M00.07	Artritída a polyartrit.zaprič.stafylok.v obl.čl.a nohy	M01.47	Artritída pri ružienke v obl.čl.a nohy
M00.08	Artritída a polyartrit.zaprič.stafylok.na i.mieste	M01.48	Artritída pri ružienke na i.mieste
M00.09	Artritída a polyartrit.zaprič.stafylok.na n.mieste	M01.49	Artritída pri ružienken n. mieste
M00.10	Artritída a polyartrit.zaprič.pneumok.,na viac.m.	M01.60	Artritída pri mykózach na viac.m.
M00.11	Artritída a polyartrit.zaprič.pneumok.v obl.pleca	M01.61	Artritída pri mykózach v obl.pleca
M00.12	Artritída a polyartrit.zaprič.pneumok.v obl.nadlaktia	M01.62	Artritída pri mykózach v obl.nadlaktia
M00.13	Artritída a polyartrit.zaprič.pneumok.v obl.predlak.	M01.63	Artritída pri mykózach v obl. predlak.
M00.14	Artritída a polyartrit.zaprič.pneumok.v obl.ruky	M01.64	Artritída pri mykózach v obl.ruky
M00.15	Artritída a polyartrit.zaprič.pneumok.panv.obl.a stehna	M01.65	Artritída pri mykózach panv.obl.a stehna
M00.16	Artritída a polyartrit.zaprič.pneumok.v obl.predkol.	M01.66	Artritída pri mykózach v obl.predkol.
M00.17	Artritída a polyartrit.zaprič.pneumok.v obl.čl.a nohy	M01.67	Artritída pri mykózach v obl.čl.a nohy

M01.68	Artritída pri mykózach na i.mieste	M49.59	Kompresia tela stavca pri chor.zatr.i.:oblasť bliž.neurč.
M01.69	Artritída pri mykózach na.mieste	M53.3	Choroba krížovokostrčovej obl.,nezatr.inde
M10.10	Dna zapríčinená olovom, na viacerých miestach	M60.15	Intersticiálna myozitída panv.obl.a stehna
M10.11	Dna zapríč. olovom, v obl.pleca	M73.00	Gonokoková burzitída na viacerých miestach (A54.4†)
M10.12	Dna zapríč. olovom, v obl.nadlaktia	M73.01	Gonokokov burzitída v obl.pleca
M10.13	Dna zapríč. olovom, v obl.predlak.	M73.02	Gonokokov burzitída nadlaktia
M10.14	Dna zapríč. olovom, v obl.ruky	M73.03	Gonokokov burzitída predlak.
M10.15	Dna zapríč. olovom, v obl.panvy a stehna	M73.04	Gonokokov burzitída ruky
M10.16	Dna zapríč. olovom, v obl.predkol.	M73.05	Gonokokov burzitída panv.obl.a stehna
M10.17	Dna zapríč. olovom, v obl.čl.a nohy	M73.06	Gonokokov burzitída predkol.
M10.18	Dna zapríč. olovom na i.mieste	M73.07	Gonokokov burzitída čl.a nohy
M10.19	Dna zapríčinená olovom, miesto bliž.neurč.	M73.08	Gonokokov burzitída na i.mieste
M10.20	Dna zapríčinená liekmi, na viacerých miestach	M73.09	Gonokokov burzitída, miesto bliž.neurč.
M10.21	Dna zapríč.liekmi, v obl.pleca	M84.30	Únavová zlomenina, nezatr.i.na viac.m.
M10.22	Dna zapríč.liekmi, v obl.nadlaktia	M84.31	Únavová zlomenina, nezatr.i.v obl.pleca
M10.23	Dna zapríč.liekmi, v obl.predlak.	M84.32	Únavová zlomenina, nezatr.i.v obl.nadlaktia
M10.24	Dna zapríč.liekmi, v obl.ruky	M84.33	Únavová zlomenina, nezatr.i.v obl.predlak.
M10.25	Dna zapríč.liekmi, v obl.panvy a stehna	M84.34	Únavová zlomenina, nezatr.i.v obl.ruky
M10.26	Dna zapríč.liekmi, v obl.predkol.	M84.35	Únavová zlomenina, nezatr.i.v obl.panvy a stehna
M10.27	Dna zapríč.liekmi, v obl.čl. a nohy	M84.36	Únavová zlomenina, nezatr.i.v obl.predkol.
M10.28	Dna zapríč.liekmi, na i.mieste	M84.37	Únavová zlomenina, nezatr.i.v obl.čl.a nohy
M10.29	Dna zapríčinená liekmi, miesto bližšie neurčené	M84.38	Únavová zlomenina, nezatr.i.na i.mieste
M14.8	Artropatia pri i.bliž.urč.chorobách zatried.i.	M84.39	Únavová zlomenina, nezatr.i., miesto bliž.neurč.
M32.0	Lupus erythematosus, zapríčinený liekmi	M84.40	Patologická zlomenina, nezatr.i.na viac.m.
M32.1	Systémový lupus erythematosus s postih.org./systémov	M84.41	Patologická zlomenina, nezatr.i.v obl.pleca
M32.8	Iná forma systémového lupus erythematosus	M84.42	Patologická zlomenina, nezatr.i.v obl.nadlaktia
M32.9	Systémový lupus erythematosus, bližšie neurčený	M84.43	Patologická zlomenina, nezatr.i.v obl.predlak.
M36.1	Artropatia pri nádorovej chorobe	M84.44	Patologická zlomenina, nezatr.i.v obl.ruky
M36.2	Hemofilická artropatia	M84.45	Patologická zlomenina, nezatr.i.v obl.panv.obl.a stehna
M36.3	Artropatia pri i.chorobách krvi zatried.i.	M84.46	Patologická zlomenina, nezatr.i.v obl.predkol.
M36.8	Systémové choroba spojiva pri i.chorobách zatried.i.	M84.47	Patologická zlomenina, nezatr.i.v obl.čl.a nohy
M46.20	Osteomyelitída stavca na viac.m.chrbt.	M84.48	Patologická zlomenina, nezatr.i.na i.mieste
M46.21	Osteomyelitída stavca v okcip.-atl.-axiál. obl.	M84.49	Patologická zlomenina, nezatr.i., miesto bliž.neurč.
M46.22	Osteomyelitída stavca v krčnej oblasti	M86.00	Akútna hematogénna osteomyelitída na viac.m.
M46.23	Osteomyelitída stavca v krčnohrudníkovej oblasti	M86.01	Akútna hematogénna osteomyelitída v obl.pleca
M46.24	Osteomyelitída stavca v hrudníkovej oblasti	M86.02	Akútna hematogénna osteomyelitída nadlaktia
M46.25	Osteomyelitída stavca v hrudníkovodriekovej oblasti	M86.03	Akútna hematogénna osteomyelitída predlak.
M46.26	Osteomyelitída stavca v driekovej oblasti	M86.04	Akútna hematogénna osteomyelitída ruky
M46.27	Osteomyelitída stavca v driekovokrížovej oblasti	M86.05	Akútna hematogénna osteomyelitída panv.obl.a stehna
M46.28	Osteomyelitída stavca v kríž.a krížovokostrč.obl.	M86.06	Akútna hematogénna osteomyelitída predkol.
M46.29	Osteomyelitída stavca v: oblasť bližšie neurčená	M86.07	Akútna hematogénna osteomyelitída čl.a nohy
M48.40	Únavová zlomenina stavca na viac.m.chrbt.	M86.08	Akútna hematogénna osteomyelitída na i.mieste
M48.41	Únavová zlomenina stavca v okcip.atl.axiál.obl.	M86.09	Akútna hematogénna osteomyelitída, miesto bliž.neurč.
M48.42	Únavová zlomenina stavca v krčnej oblasti	M86.10	Iná akútna osteomyelitída na viacerých miestach
M48.43	Únavová zlomenina stavca v krčnohrudníkovej oblasti	M86.11	Iná akútna osteomyelitída v obl.pleca
M48.44	Únavová zlomenina stavca v hrudníkovej oblasti	M86.12	Iná akútna osteomyelitída nadlaktia
M48.45	Únavová zlomenina stavca v hrudníkovodriek. obl.	M86.13	Iná akútna osteomyelitída predlakútna
M48.46	Únavová zlomenina stavca v driekovej oblasti	M86.14	Iná akútna osteomyelitída ruky
M48.47	Únavová zlomenina stavca v driekovokrížovej oblasti	M86.15	Iná akútna osteomyelitída panv.obl.a stehna
M48.48	Únavová zlomenina stavca v kríž.a krížovokostrč.obl.	M86.16	Iná akútna osteomyelitída predkol.
M48.49	Únavová zlomenina stavca: oblasť bližšie neurčená	M86.17	Iná akútna osteomyelitída l.a nohy
M48.50	Kompresia tela stavca na v.miest. chrbt., nezatr.inde	M86.18	Iná akútna osteomyelitída na i.mieste
M48.51	Kompresia tela stavca v okcip.-atl.-axiál.obl., nezatr.inde	M86.19	Iná akútna osteomyelitída, miesto bliž.neurč.
M48.52	Kompresia tela stavca v krčnej obl., nezatr.inde	M86.20	Subakútna osteomyelitída na viacerých miestach
M48.53	Kompresia tela stavca v krč.hrud.obl., nezatr.inde	M86.21	Subakútna osteomyelitída v obl.pleca
M48.54	Kompresia tela stavca v hrud.obl., nezatr.inde	M86.22	Subakútna osteomyelitída nadlaktia
M48.55	Kompresia tela stavca v hrud.driek.obl., nezatr.inde	M86.23	Subakútna osteomyelitída predlak.
M48.56	Kompresia tela stavca v driek.obl., nezatr.inde	M86.24	Subakútna osteomyelitída ruky
M48.57	Kompresia tela stavca v driek.kríž.obl., nezatr.inde	M86.25	Subakútna osteomyelitída panv.obl.a stehna
M48.58	Kompresia tela stavca v kríž.a kríž.kostrč.obl., nezatr.inde	M86.26	Subakútna osteomyelitída predkol.
M48.59	Kompresia tela stavca : oblasť bliž.neurč., nezatr.inde.	M86.27	Subakútna osteomyelitída čl.a nohy
M49.50	Kompresia tela stavca pri chorobe zatried.i., na viac.m.chrbt.	M86.28	Subakútna osteomyelitída na i.mieste
M49.51	Kompresia tela stavca pri chorobe zatr.i., okcip.-atl.axiál.o.	M86.29	Subakútna osteomyelitída, miesto bliž.neurč.
M49.52	Kompresia tela stavca pri chorobe zatr.i., v krčnej obl.	M86.30	Chron.multifokálna osteomyelitída na viac.m.
M49.53	Kompresia tela stavca pri chorobe zatr.i., v krčnohrud.obl.	M86.31	Chron.multifokálna osteomyelitída v obl.pleca
M49.54	Kompresia tela stavca pri chorobe zatr.i., v hrudník.obl.	M86.32	Chron.multifokálna osteomyelitída nadlaktia
M49.55	Kompresia tela stavca pri chor.zatr.i., v hrudník.driek.obl.	M86.33	Chron.multifokálna osteomyelitída predlak.
M49.56	Kompresia tela stavca pri chorobe zatr.i., v driekovej obl.	M86.34	Chron.multifokálna osteomyelitída ruky
M49.57	Kompresia tela stavca pri chorobe zatr.i., v driek.kríž.obl.	M86.35	Chron.multifokálna osteomyelitída panv.obl.a stehna
M49.58	Kompresia tela stavca pri chor.zatr.i., kríž.a kríž.kostrč.obl.	M86.36	Chron.multifokálna osteomyelitída predkol.

M86.37	Chron.multifokálna osteomyelitída čl.a nohy	M87.22	Osteonekróza zaprič.predchádz.úrazom,nadlaktia
M86.38	Chron.multifokálna osteomyelitída na i.mieste	M87.23	Osteonekróza zaprič.predchádz.úrazom,predlak.
M86.39	Chron.multifokálna osteomyelitída,miesto bliž.neurč.	M87.24	Osteonekróza zaprič.predchádz.úrazom,ruky
M86.40	Chronická osteomyelitída s fistulou na viac.m.	M87.25	Osteonekróza zaprič.predchádz.úrazom,panv.obl.a stehna
M86.41	Chronická osteomyelitída s fistulou v obl.pleca	M87.26	Osteonekróza zaprič.predchádz.úrazom,predkol.
M86.42	Chronická osteomyelitída s fistulou nadlaktia	M87.27	Osteonekróza zaprič.predchádz.úrazom,čl.a nohy
M86.43	Chronická osteomyelitída s fistulou predlak.	M87.28	Osteonekróza zaprič.predchádz.úrazom,na i.mieste
M86.44	Chronická osteomyelitída s fistulou ruky	M87.29	Osteonekróza zaprič.predchádz.úrazom,miesto bliž.neurč.
M86.45	Chronická osteomyelitída s fistulou panv.obl.a stehna	M87.30	Iná sekundárna osteonekróza na viacerých miestach
M86.46	Chronická osteomyelitída s fistulou predkol.	M87.31	Iná sekundárna osteonekróza v obl.pleca
M86.47	Chronická osteomyelitída s fistulou čl.a nohy	M87.32	Iná sekundárna osteonekróza nadlaktia
M86.48	Chronická osteomyelitída s fistulou na i.mieste	M87.33	Iná sekundárna osteonekróza predlak.
M86.49	Chronická osteomyelitída s fistulou,miesto bliž.neurč.	M87.34	Iná sekundárna osteonekróza ruky
M86.50	Iná chronická hematogénna osteomyelit.na viac.m.	M87.35	Iná sekundárna osteonekróza panv.obl.a stehna
M86.51	Iná chronická hematogénna osteomyelit.v obl.pleca	M87.36	Iná sekundárna osteonekróza predkol.
M86.52	Iná chronická hematogénna osteomyelit.nadlaktia	M87.37	Iná sekundárna osteonekróza čl.a nohy
M86.53	Iná chronická hematogénna osteomyelit.predlak.	M87.38	Iná sekundárna osteonekróza na i.mieste
M86.54	Ináchronická hematogénna osteomyelit.ruky	M87.39	Iná sekundárna osteonekróza,miesto bliž.neurč.
M86.55	Iná chronická hematogénna osteomyelit.panv.obl.a stehna	M87.80	Iná osteonekróza na viacerých miestach
M86.56	Iná chronická hematogénna osteomyelit.predkol.	M87.81	Iná osteonekróza v obl.pleca
M86.57	Iná chronická hematogénna osteomyelit.čl.a nohy	M87.82	Iná osteonekróza nadlaktia
M86.58	Iná chronická hematogénna osteomyelit.na i.mieste	M87.83	Iná osteonekróza predlak.
M86.59	Iná chronická hematogénna osteomyelit.,miesto bliž.neurč.	M87.84	Iná osteonekróza ruky
M86.60	Iná chronická osteomyelitída na viacerých miestach	M87.85	Iná osteonekróza panv.obl.a stehna
M86.61	Iná chronická osteomyelitída v obl.pleca	M87.86	Iná osteonekróza predkol.
M86.62	Iná chronická osteomyelitída nadlaktia	M87.87	Iná osteonekróza čl.a nohy
M86.63	Iná chronická osteomyelitída predlak.	M87.88	Iná osteonekróza na i.mieste
M86.64	Iná chronická osteomyelitída ruky	M87.89	Iná osteonekróza,miesto bližšie neurčené
M86.65	Iná chronická osteomyelitída panv.obl.a stehna	M87.90	Osteonekróza,bliž.neurč.na viac.m.
M86.66	Iná chronická osteomyelitída predkol.	M87.91	Osteonekróza,bliž.neurč.v obl.pleca
M86.67	Iná chronická osteomyelitída čl.a nohy	M87.92	Osteonekróza,bliž.neurč.v obl.nadlaktia
M86.68	Iná chronická osteomyelitída na i.mieste	M87.93	Osteonekróza,bliž.neurč.v obl.predlak.
M86.69	Iná chronická osteomyelitída,miesto bliž.neurč.	M87.94	Osteonekróza,bliž.neurč.v obl.ruky
M86.80	Iná osteomyelitída na viacerých miestach	M87.95	Osteonekróza,bliž.neurč.panv.obl.a stehna
M86.81	Iná osteomyelitída v obl.pleca	M87.96	Osteonekróza,bliž.neurč.v obl.predkol.
M86.82	Iná osteomyelitída nadlaktia	M87.97	Osteonekróza,bliž.neurč.v obl.čl.a nohy
M86.83	Ináosteomyelitída predlak.	M87.98	Osteonekróza,bliž.neurč.na i.mieste
M86.84	Iná osteomyelitída ruky	M87.99	Osteonekróza,bliž.neurč.,miesto bliž.neur.
M86.85	Iná osteomyelitída panv.obl.a stehna	M90.00	Tuberkulóza kosti na viacerých miestach (A18.0†)
M86.86	Iná osteomyelitída predkol.	M90.01	TBC kosti v obl.pleca
M86.87	Iná osteomyelitída čl.a nohy	M90.02	TBC kosti nadlaktia
M86.88	Iná osteomyelitídana i.mieste	M90.03	TBC kosti predlak.
M86.89	Iná osteomyelitída,miesto bliž.neurč.	M90.04	TBC kosti ruky
M86.90	Osteomyelitída,bliž.neurč.na viac.m.	M90.05	TBC kosti panv.obl.a stehna
M86.91	Osteomyelitída,bliž.neurč.v obl.pleca	M90.06	TBC kosti predkol.
M86.92	Osteomyelitída,bliž.neurč.v obl.nadlaktia	M90.07	TBC kosti čl.a nohy
M86.93	Osteomyelitída,bliž.neurč.v obl.predlak.	M90.08	TBC kosti na i.mieste
M86.94	Osteomyelitída,bliž.neurč.v obl.ruky	M90.09	Tuberkulóza kosti,miesto bližšie neurčené (A18.0†)
M86.95	Osteomyelitída,bliž.neurč.panv.obl.a stehna	M90.10	Periostitída pri i.infekč.chor.zatried.i.na viac.m.
M86.96	Osteomyelitída,bliž.neurč.v obl.predkol.	M90.11	Periostitída pri i.infekč.chor.zatried.i.v obl.pleca
M86.97	Osteomyelitída,bliž.neurč.v obl.čl.a nohy	M90.12	Periostitída pri i.infekč.chor.zatried.i.v obl.nadlaktia
M86.98	Osteomyelitída,bliž.neurč.na i.mieste	M90.13	Periostitída pri i.infekč.chor.zatried.i.v obl.predlak.
M86.99	Osteomyelitída,bliž.neurč.n.miesto bliž.neurč.	M90.14	Periostitída pri i.infekč.chor.zatried.i.v obl.ruky
M87.02	Idiopat.aseptická nekróza kosti nadlaktia	M90.15	Periostitída pri i.infekč.chor.zatried.i.v obl.panvy a stehna
M87.05	Idiopat.aseptická nekróza kosti panv.obl.a stehna	M90.16	Periostitída pri i.infekč.chor.zatried.i.v obl.predkol.
M87.06	Idiopat.aseptická nekróza kosti predkol.	M90.17	Periostitída pri i.infekč.chor.zatried.i.v obl.čl.a nohy
M87.07	Idiopat.aseptická nekróza kosti čl.a nohy	M90.18	Periostitída pri i.infekč.chor.zatried.i.na i.mieste
M87.09	Idiopat.aseptická nekróza kosti ,miesto bliž.neurč.	M90.19	Periostitída pri i.infekč.chor.zatried.i.,miesto bliž.neurč.
M87.10	Osteonekróza zaprič.liekmi,na viac.m.	M90.20	Osteopatia pri i.infekč.chor.zatried.i.na viac.m.
M87.11	Osteonekróza zaprič.liekmi,v obl.pleca	M90.21	Osteopatia pri i.infekč.chor.zatried.i.v obl.pleca
M87.12	Osteonekróza zaprič.liekmi,v obl.nadlaktia	M90.22	Osteopatia pri i.infekč.chor.zatried.i.v obl.nadlaktia
M87.13	Osteonekróza zaprič.liekmi,v obl.predlak.	M90.23	Osteopatia pri i.infekč.chor.zatried.i.v obl.predlak.
M87.14	Osteonekróza zaprič.liekmi,v obl.ruky	M90.24	Osteopatia pri i.infekč.chor.zatried.i.v obl.ruky
M87.15	Osteonekróza zaprič.liekmi,panv.obl.a stehna	M90.25	Osteopatia pri i.infekč.chor.zatried.i.v obl.panvy a stehna
M87.16	Osteonekróza zaprič.liekmi,v obl.predkol.	M90.26	Osteopatia pri i.infekč.chor.zatried.i.v obl.predkol.
M87.17	Osteonekróza zaprič.liekmi,v obl.čl.a nohy	M90.27	Osteopatia pri i.infekč.chor.zatried.i. obl.čl.a nohy
M87.18	Osteonekróza zaprič.liekmi,na i.mieste	M90.28	Osteopatia pri i.infekč.chor.zatried.i.na i.mieste
M87.19	Osteonekróza zaprič.liekmi,miesto bliž.neurč.	M90.29	Osteopatia pri i.infekč.chor.zatried.i.miesto bliž.neurč.
M87.20	Osteonekróza zaprič.predchádz.úrazom,na viac.m.	M90.70	Zlomenina kosti pri nádore,na viac.m.t.
M87.21	Osteonekróza zaprič.predchádz.úrazom,v obl.pleca	M90.71	Zlomenina kosti pri nádore,v obl.pleca

M90.72	Zlomenina kosti pri nádore, v obl.nadlaktia	N82.9	Fistula ženských pohlavných orgánov, bliž. neurč.
M90.73	Zlomenina kosti pri nádore, v obl.predlak.	N83.5	Torzia vaječníka, topky vaječníka a vajíčkovodu
M90.74	Zlomenina kosti pri nádore, v obl.ruky	N99.1	Striktúra uretry po lekárskom výkone
M90.75	Zlomenina kosti pri nádore, v obl.panvy a stehna	P02.1	Pošk.plodu a novorod.i.form.odlúpenia placenty a krvác.
M90.76	Zlomenina kosti pri nádore, v obl.predkol.	P03.1	Pošk.plod a nov.i.nepr.nalie., drž.tela, pol., disp., poč.pôr.čin.
M90.77	Zlomenina kosti pri nádore, v obl.čl.a nohy	P04.0	Pošk.plodu a novorod.anest., analg.m.v grav.poč.pôr.čin.a pôr.
M90.78	Zlomenina kosti pri nádore, na i.mieste	P10.0	Subdurálne kvácanie zaprič.poran.pri pôrode
M90.79	Zlomenina kosti pri nádore, miesto bliž.neurč.	P10.1	Mozgové krvácanie zapríčinené poranením pri pôrode
M96.6	Zlomen.kosti po vlož.ortop.impl., kĺb.protézy/kostnej platničky	P10.2	Vnútrokomorové kvácanie zaprič.poran.pri pôrode
M96.80	Elektívne ponechané otvor.sternum po chirurg.výk.na hrudníku	P10.3	Subarachnoidálne kvácanie zaprič.poran.pri pôrode
M96.81	Nestabilný hrudný kôš po chir.výk. na hrudníku	P10.4	Roztrhnutie tentória zaprič.poran.pri pôrode
M96.88	Iná choroba sústavy sval.a kostí po lek.výk.	P10.8	Iné vnútroleb.poran.a kvácania zaprič.poran.pri pôrode
M96.9	Choroba svalovej a kostrovej sústavy po lekár.výk.bliž.neurč.	P10.9	Bliž.neur.vnútroleb.poran.a kvácanie zaprič.poran. pri pôrode
N03.6	Chron.nefritický synd.:chor.denzných depozitov	P11.1	Iné poškodenie mozgu, zaprič.poran.pri pôrode, b.u.
N04.0	Nefrotický syndróm: malé abnormality glomerulov	P11.2	Bliž.neur.poškodenie mozgu, zaprič.poran.pri pôrode
N04.1	Nefrotický synd.: fok.a segm.lézie glomerulov	P15.6	Nekróza podkožného tuku, zaprič.poran. ri pôrode
N04.2	Nefrotický synd.: dif.membránová glomerulonefrit.	P20.0	Vnútromat.hypoxia zaznamen.po prvýkrát pred zač.pôr.čin.
N04.3	Nefrotický synd.: dif.mezangioprolif.glomerulonefrit.	P22.0	Synd.respiračnej tiesne novorod.
N04.4	Nefrotický synd.: dif.endokap.prolif.glomerulonefrit.	P23.0	Vrodený zápal pľúc, zapríčinený vírusom
N04.5	Nefrotický synd.: dif.mezangiokap.glomerulonefrit.	P23.1	Vrodený zápal pľúc, zapríčinený chlamýdiou
N04.6	Nefrotický syndróm: choroba denzných depozitov	P23.2	Vrodený zápal pľúc, zapríčinený stafylokokom
N04.7	Nefrotický synd.: dif.glomerulonefrit.s výrastkami	P23.3	Vrodený zápal pľúc, zapr.streptok.skupiny B
N04.8	Nefrotický syndróm: iné morfológické zmeny	P23.4	Vrodený zápal pľúc, zapríčinený Escherichia coli
N04.9	Nefrotický synd.: morfol.zmena, bliž.neurč.	P23.5	Vrodený zápal pľúc, zapríčinený pseudomonas
N08.3	Glomerul.choroba pri DM	P23.6	Vrodený zápal pľúc, zapríčinený inou baktériou
N10	Akútna tubulointerstiálna nefritída	P23.8	Vrodený zápal pľúc, zapríčinený iným organizmom
N12	Tubulointerstiálna nefritída, n.ako akút./chron.	P23.9	Vrodený zápal pľúc, bližšie neurčený
N13.5	Zalomenie a striktúra močovodu bez hydronefrózy	P24.0	Novorodenecká aspirácia smolky
N13.8	Iná obštrukčná a refluxová uropatia	P24.1	Novorodenecká aspirácia plodovej vody a hlienu
N13.9	Obštrukčná a refluxová uropatia, bližšie neurčená	P24.2	Novorodenecká aspirácia krvi
N15.10	Absces obličky	P24.3	Novorod.aspirácia mlieka a regurgitovanej potravy
N15.11	Perinefritický absces	P24.8	Iný novorodenecký syndróm z aspirácie
N17.0	Akútne zlyhanie obličiek s tubulovou nekrózou	P24.9	Novorodenecký syndróm z aspirácie, bližšie neurčený
N17.1	Akútne zlyhanie obličiek s akútnou kortikálnou nekrózou	P25.0	Interstic.emfyzém so vznikom v perinatálnom obd.
N17.2	Akútne zlyhanie obličiek s dreňovou nekrózou	P25.1	Pneumotorax so vznikom v perinatálnom období
N17.8	Iné akútne zlyhanie obličiek	P25.2	Pneumomediastinum so vznikom v perinatálnom období
N17.9	Akútne zlyhanie obličiek, bližšie neurčené	P25.3	Pneumoperikard so vznikom v perinatálnom období
N18.1	Chronická choroba obličiek, 1.štádium	P25.8	Iné stavy súvis.s interstic.emfyz.so vznik.v perinat.obd.
N18.2	Chronická choroba obličiek, 2.štádium	P26.0	Tracheobronchiálne krvácanie so vznik.v perinat.obd.
N18.3	Chronická choroba obličiek, 3.štádium	P26.1	Masívne pľúcne krvác.so vznikom v perinat.obd.
N18.4	Chronická choroba obličiek, 4.štádium	P26.8	Iné pľúcne krvác.so vznikom v perinat.období
N18.80	Jednostranná chronická porucha funkcie obličky	P26.9	Pľúcne krvác.so vznik.v perinat.období.b.n.
N18.89	Iná chronická choroba obličiek, štádium, b.n.	P27.0	Wilsonov-Mikityho syndróm
N18.9	Chronická choroba obličiek, bližšie neurčená	P27.1	Bronchopulmonálna dysplázia so vznik.v perin.obd.
N19	Zlyhanie obličiek, bližšie neurčené	P27.8	Iná chronická respirač.chor.so vznik.v perinatál.obd.
N20.0	Konkrement obličky	P27.9	Bliž.neurč.chron.respirač.choroba so vznikom v perinat.období
N20.2	Konkrement obličky s konkrementom močovodu	P28.5	Respiračné zlyhanie novorodenca
N25.1	Nefrogénny diabetes insipidus	P29.0	Srdcové zlyhvanie u novorodenca
N28.0	Ischémia a infarkt obličky	P35.0	Rubeolová embryopatia
N32.1	Vezikointestinálna fistula	P35.1	Vrodená cytomegalovírusová infekcia
N32.2	Fistula močového mechúra, nezatriedená inde	P35.2	Vrodená infekcia vírusom herpes simplex
N32.3	Divertikul močového mechúra	P35.3	Vrodená vírusová hepatitída
N32.4	Ruptúra močového mechúra, neúrazová	P35.8	Iná vrodená vírusová choroba
N34.0	Absces močovej rúry	P35.9	Vrodená vírusová choroba, bližšie neurčená
N35.8	Iná striktúra uretry	P36.0	Sepsa u novorod.zaprič.sterpt.zo skupiny B
N36.0	Fistula uretry	P36.1	Sepsa u novorod.zaprič.i.a b.n.sterpt.
N36.1	Divertikul uretry	P36.2	Sepsa u novorod.zaprič.staphylococcus aureus
N39.0	Infekcia močovej sústavy, miesto bližšie neurčené	P36.3	Sepsa u novorod.zaprič.i.a bliž.neurč.stafylokokom
N43.1	Infikovaná hydrokéla	P36.4	Sepsa u novorodenca, zapríčinená escherichia coli
N44.0	Torzia semenníka	P36.5	Sepsa u novorod.zaprič.anaeróbnym mikroorganizmom
N44.1	Torzia hidatídy [Morgagni]	P36.8	Iná baktériová sepsa u novorodenca
N45.0	Orchitída, epididymitída a epididymoorchitída s abscesom	P36.9	Baktériová sepsa u novorodenca, bližšie neurčená
N76.4	Absces vulvy	P37.0	Vrodená tuberkulóza
N82.0	Vezikovaginálna fistula	P37.1	Vrodená toxoplazmóza
N82.1	Iná fistula medzi ženskými moč.a pohlav.oránmi	P37.2	Novorodenecká (diseminovaná) listerióza
N82.2	Fistula medzi pošvou a tenkým črevom	P37.3	Vrodená malária plasmodium falciparum
N82.3	Fistula medzi pošvou a hrubým črevom	P37.4	Iná vrodená malária
N82.4	Iná fistula medzi ženskými pohlav.org.a črevom	P37.8	Iná vrodená infekčná a parazitová choroba, b.u.
N82.5	Fistula medzi ženskými pohlavnými orgánmi a kožou	P37.9	Vrod.infekčná/parazitová choroba, b.n.
N82.8	Iná fistula ženských pohlavných orgánov	P52.0	Vnútrokomorové(neúraz.)krvác.plodu a novorod.1.st.

P52.1	Vnútrokomorové(neúraz.)krvác.plodu a novorod.2.st.	Q20.2	Dvojvýtoková ľavá komora
P52.2	Vnútrokomorové(neúraz.)krvác.plodu a novorod.3.st.	Q20.3	Nezhodné [diskordantné] komorovotepné spojenie
P52.3	Vnútrokomorové(neúraz.)krvác.plodu a novorod.,b.n.	Q20.4	Dvojvýtoková komora
P52.5	Subarachnoidálne (neúraz.)krvác.plodu a novorod.	Q20.5	Nezhodné (diskordantné) predsieňovokomorové spojenie
P53	Hemoragická choroba plodu a novorodenca	Q21.1	Defekt predsieňovej priehradky
P54.4	Krvácanie do nadobličky u novorodenca	Q21.2	Defekt predsieňovo-komorovej priehradky
P56.0	Hydrops plodu v dôsledku izoimunizácie	Q21.3	Fallotova tetralógia
P56.9	Hydrops plodu v dôsl.i.a b.n.hemolytickej chor.	Q21.4	Defekt aortopulmonálneho septa
P57.0	Jadrový ikterus v dôsledku izoimunizácie	Q21.80	Fallotova pentalógia
P57.8	Iný jadrový ikterus,blížšie určený	Q22.0	Atrézia pulmonálnej chlopne
P57.9	Jadrový ikterus,blížšie neurčený	Q22.1	Vrodené zúženie pulmonálnej chlopne
P59.1	Syndróm hustej žlče	Q22.4	Vrodená trikuspidálna stenóza
P59.2	Novorod.žltáčka z iného a blíž.neurč.pošk.pečeňových buniek	Q22.5	Ebsteinova anomália
P60	Diseminovaná intravaskulárna koagul.plodu a novorod.	Q22.6	Hypoplastický pravokomorový syndróm
P61.0	Prechodná novorodenecká trombocytopenia	Q22.8	Iná vrodená chyba trikuspidálnej chlopne
P70.0	Syndróm dieťaťa matky s gestačným diabetes mellitus	Q22.9	Vrod.chyba trikuspidálnej chlopne,b.n.
P70.1	Syndróm dieťaťa matky s diabetes mellitus	Q23.0	Vrodená aortálna stenóza
P70.2	Diabetes mellitus u novorodenca	Q23.1	Vrodená aortálna insuficiencia
P72.1	Prechodná hypertyreóza u novorodenca	Q23.2	Vrodená mitrálna stenóza
P77	Nekrotizujúca enterokolitída plodu a novorodenca	Q23.3	Vrodená mitrálna insuficiencia
P78.0	Perinatálna perforácia čreva	Q23.4	Hypoplastický ľavokomorový syndróm
P78.1	Iná novorodenecká peritonitída	Q23.8	Iná vrodená chyba aortálnej a mitrálnej chlopne
P83.0	Sclerema neonatorum	Q23.9	Vrod.hyba aortálnej a mitrálnej chlopne,b.n.
P83.2	Hydrops plodu, nezapríčený hemolytickou chorobou	Q24.2	Cor triatriatum (trojpredsieňové srdce)
P90	Krče [konvulzie] u novorodenca	Q24.3	Infundibulárna stenóza pľúcnice
P94.0	Prechodná myasthenia gravis u novorodenca	Q24.4	Vrodená subaortálna stenóza
P94.2	Vrodená svalová hypotónia	Q24.5	Chyba koronárnych ciev
P96.0	Vrodené zlyhávanie obličiek	Q24.6	Vrodená srdcová blokáda
P96.1	Abstin.synd.u novorod.matky užív.návyk.látky a drogy	Q24.8	Iná vrodená chyba srdca,blížšie určená
P96.2	Abstin.synd.novorod.pri lieč.podávaní liečiv	Q25.1	Koarktácia aorty
Q00.0	Anencefália	Q25.2	Atrézia aorty
Q00.1	Kraniorachischíza	Q25.3	Stenóza aorty
Q00.2	Iniencefália	Q26.2	Kompletný anomálny návrat pľúcnych žíl
Q01.0	Čelová encefalokéla	Q26.3	Čiastočný anomálny návrat pľúcnych žíl
Q01.1	Nosovočelová encefalokéla	Q28.00	Vrod.artériovenózna aneuryzma precerebrálnych ciev
Q01.2	Okcipitálna encefalokéla	Q28.01	Vrodená artériovenózna fistula precerebrálnych ciev
Q01.8	Encefalokéla na inom mieste	Q28.08	Iná vrod.artériovenózna chyba precerebrálnych ciev
Q01.9	Encefalokéla,blížšie neurčená	Q28.09	Vrod.artériovenózna chyba precerebrálnych ciev,b.n.
Q03.0	Chyby mozgového mokovodu	Q28.10	Vrodená aneuryzma precerebrálnych ciev
Q03.1	Atrézia prstredného a boč.otvoru štvrtej komory	Q28.11	Vrodená fistula precerebrálnych ciev
Q03.8	Iný vrodený hydrocefalus	Q28.18	Iná vrodená chyba precerebrálnych ciev
Q03.9	Vrodený hydrocefalus, blížšie neurčený	Q28.19	Vrod.chyba precerebrálnych ciev,b.n.
Q04.0	Vrodená chyba corpus callosum	Q28.20	Vrodená artériovenózna aneuryzma cerebrálnych ciev
Q04.1	Arinencefália	Q28.21	Vrodená artériovenózna fistula cerebrálnych ciev
Q04.2	Holoproencefália	Q28.28	Iná vrodená artériovenózna chyba cerebrálnych ciev
Q04.3	Iná redukčná deformita mozgu	Q28.29	Vrod.artériovenózna malformácia cerebrálnych ciev,b.n.
Q04.4	Septooptická dysplázia	Q28.30	Vrodená aneuryzma cerebrálnych ciev
Q04.5	Megalencefália	Q28.31	Vrodená fistula cerebrálnych ciev
Q04.6	Vrodená cysta mozgu	Q28.38	Iná vrodená chyba cerebrálnych ciev
Q04.8	Iná vrodená chyba mozgu,blížšie určená	Q28.39	Vrodená chyba cerebrálnych ciev, blížšie neurčená
Q05.0	Krčná spina bifida s hydrocefalom	Q30.0	Atrézia choán
Q05.1	Hrudníková spina bifida s hydrocefalom	Q31.0	Diafragma hrtana
Q05.2	Drieková spina bifida s hydrocefalom	Q31.1	Vrodená subglotická stenóza
Q05.3	Krížová spina bifida s hydrocefalom	Q31.2	Hypoplázia hrtana
Q05.4	Spina bifida s hydrocefalom,b.n.	Q31.3	Laryngokéla
Q05.5	Krčná spina bifida bez hydrocefalu	Q31.5	Vrodená laryngomalácia
Q05.6	Hrudníková spina bifida bez hydrocefalu	Q31.8	Iná vrodená chyba hrtana
Q05.7	Drieková spina bifida bez hydrocefalu	Q31.9	Vrodená chyba hrtana,blížšie neurčená
Q05.8	Krížová spina bifida bez hydrocefalu	Q32.0	Vrodená tracheomalácia
Q05.9	Spina bifida (rázštep chrčtice),blížšie neurčená	Q32.1	Iná vrodená chyba priedušnice
Q06.0	Amyélie	Q32.2	Vrodená malácia priedušky
Q06.1	Hypoplázia a dysplázia miechy	Q32.3	Vrodené zúženie priedušky
Q06.2	Diastematomyélie	Q32.4	Iná vrodená chyba priedušiek
Q06.3	Iná vrodená chyba konského chvosta (cauda equina)	Q33.0	Vrodené cystické pľúca
Q06.4	Hydromyélie	Q33.2	Sekvestrácia pľúc
Q06.8	Iná vrodená chyba miechy,blížšie určená	Q33.3	Nevyvinutie pľúc
Q07.0	Arnoldov-Chiariho syndróm	Q33.4	Vrodené bronchiektázie
Q15.0	Vrodený glaukóm	Q33.6	Hypoplázia a dysplázia pľúc
Q20.0	Spoločný tepnový kmeň [truncus arteriosus communis]	Q37.0	Rázštep tvrd.podnebia s obojstr.rázštep.pery
Q20.1	Dvojvýtoková pravá komora	Q37.1	Rázštep tvrd.podnebia s jednostr.rázštep.pery

Q37.2	Rázštep mákk.podnebia s obojstr.rázštep.pery	Q77.9	Osteochondrodyspl.s por.rastu dlhých kostí a chrbt.,b.n.
Q37.3	Rázštep mákk.podnebia s jednostr.rázštep.pery	Q78.0	Osteogenesis imperfecta
Q37.4	Rázštep tvrd.a mák.podnebia s obojstr.rázštep.pery	Q78.1	Polyostotická fibrózna dysplázia
Q37.5	Rázštep tvrd.a mák.podnebia s jednostr.rázštep.pery	Q78.2	Osteopetróza
Q37.8	Rázštep podnebia s obojstr.rázštep.pery,b.n.	Q78.3	Progresívna diafyzová dysplázia
Q37.9	Rázštep podnebia s jednostr.rázštep.pery,b.n.	Q78.4	Enchondromatóza
Q38.7	Vačok hltana (faryngový pouch)	Q78.6	Mnohopočetné vrodené exostózy
Q39.0	Atrézia pažeráka bez fistuly	Q78.9	Osteochondrodysplázia,bližšie neurčená
Q39.1	Atrézia pažeráka s fistulou medzi priedušn.a pažerákom	Q79.0	Vrodená diafragmatická hernia (bránicová prietrž)
Q39.2	Vrod.fistula m.priedušn.a pažerákom bez atrézie	Q79.1	Iná vrodená chyba bránice
Q39.3	Vrodené zúženie (stenóza alebo striktúra) pažeráka	Q79.2	Exomfalus
Q39.4	Pažeráková membrána	Q79.3	Gastroschíza
Q41.0	Vrodené chýbanie,atrézia a stenóza dvanástnika	Q79.4	Agenéza brušných svalov [Prune belly syndróm]
Q41.1	Vrodené chýbanie,atrézia a stenóza jejúna	Q79.5	Iná vrodená chyba brušnej steny
Q41.2	Vrodené chýbanie,atrézia a stenóza ilea	Q79.6	Ehlersov-Danlosov syndróm
Q41.8	Vrod.chýbanie,atrézia a stenóza bliž.urč.častí ten.čreva	Q80.0	Ichthyosis vulgaris
Q41.9	Vrod.chýbanie,atrézia a stenóza ten.čreva b.n.č.	Q80.1	Ichtyóza viazaná na chromozóm X
Q42.0	Vrod.chýbanie,atrézia a stenóza konečníka s fistulou	Q80.2	Lamelárna ichtyóza
Q42.1	Vrod.chýbanie,atrézia a stenóza konečníka bez fistuly	Q80.3	Vrodená bulózne ichtyoziformná erytrodermia
Q42.2	Vrod.chýbanie,atrézia a stenóza anusu s fistulou	Q80.4	Ichtyosis congenita gravis [Harlekinfetus]
Q42.3	Vrod.chýbanie,atrézia a stenóza anusu bez fistuly	Q80.8	Iná vrodená ichtyóza
Q42.8	Vrod.chýbanie,atrézia a stenóza č.hrub.čreva	Q80.9	Vrodená ichtyóza,bližšie neurčená
Q42.9	Vrod.chýbanie,atrézia a stenóza bliž.neurč.č.hrub.čreva	Q82.4	Ektodermálna dysplázia (anhidrotická)
Q43.0	Meckelov divertikul	Q85.0	Neurofibromatóza (benígna)
Q43.1	Hirschprungova choroba	Q85.1	Tuberózna skleróza
Q43.2	Iná vrodená porucha funkcie hrubého čreva	Q85.8	Iná fakomatóza,nezatriedená inde
Q43.3	Vrodená chyba fixácie čriev	Q85.9	Fakomatóza,bližšie neurčená
Q44.2	Atrézia žilových ciest	Q86.1	Hydantoínový syndróm plodu
Q44.3	Vrodené stenóza alebo striktúra žilových ciest	Q86.2	Dysmorfizmus, zapríčinený warfarínom
Q44.6	Cystická choroba pečene	Q86.8	Iný syndróm vrod.chýb zapríč.známymi vonk.příčinami
Q44.7	Iná vrodená chyba pečene	Q87.0	Syndróm vrod.chýb postih.najmä výzor tváre
Q45.0	Agenéza,aplázia a hypoplázia podžalúdkovej žlazy	Q87.1	Syndróm vrod.chýb spojený najmä s nízkym vzrastom
Q45.1	Prstencová podžalúdková žlaza[pancreas anulare]	Q87.2	Syndrómy vrodených chýb zahŕňajúce najmä končatiny
Q45.2	Vrodená cysta podžalúdkovej žlazy	Q87.3	Syndróm vrod.chýb zahŕňajúci skorý nadmerný rast
Q45.3	Iná vrodená chyba podžalúdkovej žlazy a jej vývodu	Q87.4	Marfanov syndróm
Q56.0	Hermafroditizmus,nezatriedený inde	Q87.5	Iné syndrómy vrodených chýb s inými zmenami kostí
Q56.1	Mužský pseudohermafroditizmus,nezatriedený inde	Q87.8	Iné syndróm vrodených chýb,nezat.inde.,b.u.
Q56.2	Ženský pseudohermafroditizmus,nezatriedený inde	Q89.1	Vrodená chyba nadobličiek
Q56.3	Pseudohermafroditizmus,bližšie neurčený	Q89.4	Spojené (zrastené) dvojčatá
Q56.4	Neurčité pohlavie,bližšie neurčené	Q89.7	Mnohopočetné vrodené chyby, nezatriedené inde
Q60.0	Jednostranná agenéza obličky	Q89.8	Iná vrodená chyba,bližšie určená
Q60.1	Obojstranná agenéza obličky	Q90.0	Trizómia 21,meiotická nondisjunkcia
Q60.2	Agenéza obličky,bližšie neurčená	Q90.1	Trizómia 21,mozaicizmus (mitotická nondisjunkcia)
Q60.3	Jednostranná hypoplázia obličky	Q90.2	Trizómia 21,translokácia
Q60.4	Obojstranná hypoplázia obličky	Q90.9	Downov syndróm,bližšie neurčený
Q60.5	Hypoplázia obličky,bližšie neurčená	Q91.0	Trizómia 18,meiotická nondisjunkcia
Q60.6	Potterovej syndróm	Q91.1	Trizómia 18,mozaicizmus (mitotická nondisjunkcia)
Q61.1	Polycystické obličky,autozómálne recesívne	Q91.2	Trizómia 18,translokácia
Q64.1	Exstrosia močového mechúra	Q91.3	Edwardsov syndróm,bližšie neurčený
Q64.2	Vrodená zadná chlopňa močovej rúry	Q91.4	Trizómia 13,meiotická nondisjunkcia
Q64.3	Iná atrézia a stenóza močovej rúry a krčka moč.mech.	Q91.5	Trizómia 13,mozaicizmus (mitotická nondisjunkcia)
Q74.3	Arthrogyposis multiplex congenita	Q91.6	Trizómia 13,translokácia
Q75.0	Kraniosynostóza	Q91.7	Patauov syndróm,bližšie neurčený
Q75.1	Kranofaciálna dyzostóza	Q92.0	Kompletná chromoz.trizómia,meiotická nondisjunkcia
Q75.2	Hypertelorizmus	Q92.1	Kompletná chromoz.trizómia,mozaicizmus
Q75.3	Makrocefália	Q92.2	Veľká čiastočná trizómia
Q75.4	Mandibulofaciálna dyzostóza	Q92.3	Malá čiastočná trizómia
Q75.5	Okulomandibulárna dyzostóza	Q92.4	Duplikácie viditeľné iba v prometafáze
Q75.8	Iná vrod.chyba kostí lebky a tvárových kostí,b.u.	Q92.5	Duplikácie s inou komplexnou prestavbou
Q75.9	Vrod.chyba kostí lebky a tvárových kostí,b.n.	Q92.6	Nadpočetné (marker) chromozómy
Q76.1	Klippelov-Feilov syndróm	Q92.7	Triploidia a polyploidia
Q77.0	Achondrogenéza	Q92.8	Iná trizómia a čiast.trizómia autozómov,n.i.
Q77.1	Letálny nanizmus	Q92.9	Trizómia a čiastočná trizómia autozómov,b.n.
Q77.2	Syndróm krátkeho rebra	Q93.0	Kompletná chromoz. monozómia,meiotická nondisjunkcia
Q77.3	Chondrodysplasia punctata	Q93.1	Kompletná chromoz.monozómia,mozaicizmus
Q77.4	Achondroplázia	Q93.2	Prsteňovitý alebo dicentrický chromozóm
Q77.5	Diastrofická dysplázia	Q93.3	Delécia krátkeho ramena chromozómu 4
Q77.6	Chondroektodermálna dysplázia	Q93.4	Delécia krátkeho ramena chromozómu 5
Q77.7	Spondyloepifyzová dysplázia	Q93.5	Iná delécia časti chromozómu
Q77.8	Iná osteochondrodyspl.s por.rastu dlhých kostí a chrbt.	Q93.6	Delécia viditeľná iba v prometafáze

Q93.7	Delécia s inou komplexnou prestavbou	S06.8	Iné vnútrolebkové poranenie
Q93.8	Iná delécia autozómov	S06.9	Vnútrolebkové poranenie, bližšie neurčené
Q93.9	Delécia autozómov, bližšie neurčená	S07.0	Drvivé poranenie tváre
Q95.2	Vyváž. autozóm. prestavba u abnmomál. jednotlivca	S07.1	Drvivé poranenie lebky
Q95.3	Vyváž. prest. medzi pohlav. a autozóm. chromoz. u abn. jednotlivca	S07.8	Drvivé poranenie iných častí hlavy
Q95.4	Jednotlivec s nadpočetným (marker) heterochromatínom	S07.9	Drvivé poranenie hlavy, časť bližšie neurčená
Q95.5	Jednotlivec s fragilnými miestami na autozómoch	S09.2	Úrazové roztrhnutie ušného bubienka
Q95.8	Iné vyváž. prestavba a štrukt. markery (abn. chromozómy)	S09.9	Poranenie hlavy, bližšie neurčené
Q95.9	Vyváž. prestavba a štrukt. marker (abn. gén), b.n.	S11.01	Otvorená rana hrtana
Q99.0	Chiméra 46,XX/46,XY	S11.02	Otvorená rana krčnej časti priedušnice
Q99.1	Pravý hermafrodit 46,XX	S11.1	Otvorená rana postihujúca štítnu žľazu
Q99.2	Fragilný chromozóm X	S11.21	Otvorená rana hltana
R02	Gangréna, nezatriedená inde	S11.22	Otvorená rana krčnej časti pažeráka
R16.2	Hepatomegália so splenomegáliou, nezatriedená inde	S12.0	Zlomenina 1. krčného stavca
R29.1	Meningizmus	S12.1	Zlomenina 2. krčného stavca
R40.2	Kóma, bližšie neurčená	S12.21	Zlomenina 3. krčného stavca
R56.8	Iné krčce, bližšie neurčené	S12.22	Zlomenina 4. krčného stavca
S01.35	Otvorená rana ucha: sluchová trubica	S12.23	Zlomenina 5. krčného stavca
S01.36	Otvorená rana ucha: sluchové kostičky	S12.24	Zlomenina 6. krčného stavca
S01.37	Otvorená rana ucha: bubienok	S12.25	Zlomenina 7. krčného stavca
S01.38	Otvorená rana: vnútorné ucho	S12.7	Viacere zlomeniny krčnej chrčtice
S01.39	Otvorená rana ucha: iné a viaceré časti ucha a sluch. štruktúr	S12.8	Zlomenina iných častí krku
S01.50	Otvorená rana pery a ústnej dutiny: ústa, bl. neurč. časti	S12.9	Zlomenina krku, bližšie neurčenej časti
S01.52	Otvorená rana pery a ústnej dutiny: sliznica líca	S13.0	Úrazové natrhnutie krčnej medzistavcovej platničky
S01.53	Otvorená rana pery a ústnej dutiny: ďasná	S13.10	Vykĺbenie krčného stavca v bližšie neurčenej úrovni
S01.54	Otvorená rana pery a ústnej dutiny: jazyk a ústna spodina	S13.11	Vykĺbenie krčného stavca v úrovni C1/C2
S01.55	Otvorená rana pery a ústnej dutiny: podnebie	S13.12	Vykĺbenie krčného stavca v úrovni C2/C3
S01.59	Otvorená rana pery a úst. dut.: iné, viaceré časti pier, úst. dut.	S13.13	Vykĺbenie krčného stavca v úrovni C3/C4
S02.0	Zlomenina lebkovej klenby	S13.14	Vykĺbenie krčného stavca v úrovni C4/C5
S02.1	Zlomenina spodiny lebky	S13.15	Vykĺbenie krčného stavca v úrovni C5/C6
S02.2	Zlomenina nosových kostí	S13.16	Vykĺbenie krčného stavca v úrovni C6/C7
S02.3	Zlomenina spodiny očí	S13.17	Vykĺbenie krčného stavca v úrovni C7/Th1
S02.4	Zlomenina jarmovej kosti a hornej čeľuste	S13.18	Vykĺbenie krčného stavca v inej úrovni
S02.60	Zlomenina sánky: bližšie neurčená časť	S13.2	Vykĺbenie inej a bližšie neurčenej časti krku
S02.61	Zlomenina sánky: processus condylaris	S13.3	Viacere vykĺbenia v oblasti krku
S02.62	Zlomenina sánky: subkondylóva	S14.0	Otras a opuch krčnej miechy
S02.63	Zlomenina sánky: processus coronoideus	S14.10	Poranenie krčnej miechy, bližšie neurčené
S02.64	Zlomenina sánky: ramus mandibulae, bližšie neurčený	S14.11	Kompletné priečne poranenie krčnej miechy
S02.65	Zlomenina sánky: angulus mandibulae	S14.12	Poranenie centr. častí krč. miechy (nekompletné prieč. poranenie)
S02.66	Zlomenina sánky: symphysis mandibulae	S14.13	Iné nekompletné priečne poranenie krčnej miechy
S02.67	Zlomenina sánky: pars alveolaris	S14.2	Poranenie krčného nervového koreňa
S02.68	Zlom. sánky: corpus mandibulae, iné a bližšie neurčené časti	S14.3	Poranenie plexus brachialis
S02.69	Zlomenina sánky: viaceré časti	S14.5	Poranenie nervov krčného sympatika
S05.2	Tržná rana, roztrhnutie oka s prolapsom/stratou vnútrooč. tk.	S14.70	Funkčná úroveň pri poranení krčnej miechy: bližšie neurčená
S05.3	Tržná rana oka bez prolapsu al. straty vnútroočného tkaniva	S14.71	Funkčná úroveň pri poranení krčnej miechy: C1
S05.4	Penetrujúca rana očnice s cudzím telesom/bez cudzieh. telesa	S14.72	Funkčná úroveň pri poranení krčnej miechy: C2
S05.5	Penetrujúca rana očnej gule s cudzím telesom	S14.73	Funkčná úroveň pri poranení krčnej miechy: C3
S05.6	Penetrujúca rana očnej gule bez cudzieho telesa	S14.74	Funkčná úroveň pri poranení krčnej miechy: C4
S05.7	Avulzia (vytrhnutie) oka	S14.75	Funkčná úroveň pri poranení krčnej miechy: C5
S05.8	Iné poranenie oka a očnice	S14.76	Funkčná úroveň pri poranení krčnej miechy: C6
S06.0	Otras mozgu	S14.77	Funkčná úroveň pri poranení krčnej miechy: C7
S06.1	Pourazový opuch mozgu	S14.78	Funkčná úroveň pri poranení krčnej miechy: C8
S06.20	Difúzne poranenie mozgu a mozočka, bližšie neurčené	S15.00	Poranenie a. carotis, časť bližšie neurčená
S06.21	Difúzne pomliaždenie mozgu	S15.01	Poranenie a. carotis communis
S06.22	Difúzne pomliaždenie mozočka	S15.02	Poranenie a. carotis externa
S06.23	Viacere vnútromozgové a mozočkové hematómy	S15.03	Poranenie a. carotis interna
S06.28	Iné difúzne poranenie mozgu a mozočka	S15.3	Poranenie v. jugularis interna
S06.30	Ložiskové poranenie mozgu a mozočkabližšie neurčené	S17.0	Drvivé poranenie hrtana a priedušnice
S06.31	Ložiskové pomliaždenie mozgu	S17.8	Drvivé poranenie inej časti krku
S06.32	Ložiskové pomliaždenie mozočka	S17.9	Drvivé poranenie bližšie neurčenej časti krku
S06.33	Ložiskový hematóm mozgu	S21.1	Otvorená rana prednej steny hrudníka
S06.34	Ložiskový hematóm mozočka	S21.2	Otvorená rana zadnej steny hrudníka
S06.38	Iné ložiskové poranenie mozgu a mozočka	S21.7	Viacere otvorené rany steny hrudníka
S06.4	Epidurálne krvácanie	S21.80	Otvor. rana i. častí hrudníka, b.n.
S06.5	Subdurálne krvácanie po úraze	S21.83	Otvor. rana každej č. hrud. v spojení s vnútrohrud. por.
S06.6	Subarachnoidálne krvácanie po úraze	S21.87	Poškodenie mäk. č. I. st. pri otvor. zlomeninách, vykĺben. na hrud.
S06.70	Bezvedomie pri poranení lebky a mozgu, menej ako 30 min.	S21.88	Poškodenie mäk. č. II. st. pri otvor. zlomeninách, vykĺben. na hrud.
S06.71	Bezvedomie pri poranení lebky a mozgu, 30 min. až 24hod.	S21.89	Poškodenie mäk. č. III. st. pri otvor. zlomeninách, vykĺben. na hrud.
S06.72	Bezvedom. s poran. lebky a mozgu, viac ako 24 h, návrat pôv. st. v.	S21.9	Otvorená rana hrudníka, bližšie neurčenej časti
S06.79	Bezvedomie pri poranení lebky a mozgu bliž. neurčeného trvania	S22.00	Zlomenina hrudníkového stavca, úroveň bližšie neurčená

S22.01	Zlomenina hrudníkového stavca Th1 a Th2	S31.89	Poškoden.mäk.č.III.st.pri otv.zlom.,vyklb.driek.chrbtice,panvy
S22.02	Zlomenina hrudníkového stavca Th3 a Th4	S32.00	Zlomenina driekového stavca,úroveň bližšie neurčená
S22.03	Zlomenina hrudníkového stavca Th5 a Th6	S32.01	Zlomenina driekového stavca L1
S22.04	Zlomenina hrudníkového stavca Th7 a Th8	S32.02	Zlomenina driekového stavca L2
S22.05	Zlomenina hrudníkového stavca Th9 a Th10	S32.03	Zlomenina driekového stavca L3
S22.06	Zlomenina hrudníkového stavca Th11 a Th12	S32.04	Zlomenina driekového stavca L4
S22.1	Viacere zlomeniny hrudnikovej chrbtice	S32.05	Zlomenina driekového stavca L5
S22.2	Zlomenina mostíka (sterna)	S32.1	Zlomenina krížovej kosti
S22.40	Sériová zlomenina rebier,bližšie neurčená	S32.2	Zlomenina kostrče
S22.41	Sériová zlomenina rebier s postihnutím prvého rebra	S32.82	Zlomenina driekovej chrbtice a krížovej kosti,bl.neurč.časť
S22.44	Sériová zlomen.rebier s postih.štyroch a viac.rebier	S32.89	Zlomenina iných a viacerých častí panvy
S22.5	Instabilný(vlajúci)hrudník	S33.0	Úrazové natrhnutie driekovej medzistavcovej platničky
S23.0	Úrazové natrhnutie hrudnikovej medzistavcovej platničky	S33.10	Vyklb.driek.stavca,úroveň b.n.
S23.10	Vyklbenie hrudníkového stavca v bližšie neurčenej úrovni	S33.11	Vyklbenie driekového stavca L1/L2
S23.11	Vyklbenie hrudníkového stavca v úrovni Th1/Th2 a Th2/Th3	S33.12	Vyklbenie driekového stavca L2/L3
S23.12	Vyklbenie hrudníkového stavca v úrovni Th3/Th4 a Th4/Th5	S33.13	Vyklbenie driekového stavca L3/L4
S23.13	Vyklbenie hrudníkového stavca v úrovni Th5/Th6 a Th6/Th7	S33.14	Vyklbenie driekového stavca L4/L5
S23.14	Vyklbenie hrudníkového stavca v úrovni Th7/Th8 a Th8/Th9	S33.15	Vyklbenie driekového stavca L5/S1
S23.15	Vyklbenie hrudníkového stavca v úrovni Th9/Th10 a Th10/Th11	S34.0	Otras a opuch driekovej časti miechy
S23.16	Vyklbenie hrudníkového stavca v úrovni Th11/Th12	S34.10	Kompletné priečne poranenie driekovej časti miechy
S23.17	Vyklbenie hrudníkového stavca v úrovni Th12/L1	S34.11	Nekompletné priečne poranenie driekovej časti miechy
S24.0	Otras a opuch hrudnikovej miechy	S34.18	Iné poranenie driekovej časti miechy
S24.10	Poranenie hrudnikovej miechy,bližšie neurčené	S34.2	Poranenie driekového a krížového nervového koreňa
S24.11	Kompletné priečne poranenie hrudnikovej miechy	S34.30	Kompletný úrazový syndróm cauda equina
S24.12	Nekompletné priečne poranenie hrudnikovej miechy	S34.31	Nekompletný úrazový syndróm cauda equina
S24.2	Poranenie hrudníkového nervového koreňa	S34.38	Iné a bližšie neurčené poranenie cauda equina
S24.4	Poranenie nervov hrudníkového sympatika	S34.4	Poranenie plexus lumbosacralis
S24.70	Funkčná výška pri poranení hrudnikovej miechy: úroveň b.n.	S34.5	Poranenie nervov driek.a kríž.sympatika.a panvov.sympat.n.
S24.71	Funkčná výška pri poranení hrudnikovej miechy:Th1	S34.70	Funkčná úroveň pri poranení driekovokrížovej miechy: b.ne.
S24.72	Funkčná výška pri poranení hrudnikovej miechy:Th2/Th3	S34.71	Funkčná úroveň pri poranení driekovokrížovej miechy: L1
S24.73	Funkčná výška pri poranení hrudnikovej miechy:Th4/Th5	S34.72	Funkčná úroveň pri poranení driekovokrížovej miechy: L2
S24.74	Funkčná výška pri poranení hrudnikovej miechy:Th6/Th7	S34.73	Funkčná úroveň pri poranení driekovokrížovej miechy: L3
S24.75	Funkčná výška pri poranení hrudnikovej miechy:Th8/Th9	S34.74	Funkčná úroveň pri poranení driekovokrížovej miechy: L4
S24.76	Funkčná výška pri poranení hrudnikovej miechy:Th10/Th11	S34.75	Funkčná úroveň pri poranení driekovokrížovej miechy: L5
S24.77	Funkčná výška pri poranení hrudnikovej miechy:Th12	S34.76	Funkčná úroveň pri poranení driekovokrížovej miechy: S1
S25.0	Poranenie hrudnikovej aorty	S34.77	Funkčná úroveň pri poranení driekovokrížovej miechy: S2 – S5
S25.1	Poranenie truncus brachiocephalicus alebo a.subclavia	S35.0	Poranenie brušnej aorty
S25.2	Poranenie hornej dutej žily	S35.1	Poranenie dolnej dutej žily
S25.3	Poran.v.innominata(v.brachiocephalica)alebo v.subclavia	S35.2	Poranenie truncus coeliacus alebo a.mesenterica
S26.0	Poran.srdca so zakrvác.do osrdcovník.vaku	S35.3	Poranenie v. portae alebo v. lienalis
S26.81	Pomliaždenie srdca	S35.4	Poranenie krvných ciev obličky
S26.82	Tržné poranenie srdca bez otvorenia srdcovej dutiny	S35.5	Poranenie iliakálnych krvných ciev
S26.83	Tržné poranenie srdca s otvorením srdcovej dutiny	S35.7	Poranenie viacerých krvných ciev brucha,drieku a panvy
S26.88	Iné poranenia srdca	S35.8	Poranenie iných krvných ciev brucha,drieku a panvy
S26.9	Poranenie srdca,bližšie neurčené	S35.9	Poranenie bl.neurč.krvnej cievy v úrovni brucha,drieku a panvy
S27.0	Úrazový pneumotorax	S36.01	Hematóm sleziny
S27.1	Úrazový hemotorax	S36.02	Roztrhnutie puzdra sleziny,bez väčších trhlín parenchýmu
S27.2	Úrazový hemopneumotorax	S36.03	Tržné poranenie sleziny vrátane parenchýmu
S27.32	Tržné poranenie pľúc	S36.10	Poranenie pečene,bližšie neurčené
S27.38	Iné a bližšie neurčené poranenie pľúc	S36.11	Pomliaždenie a hematóm pečene
S27.4	Poranenie priedušky	S36.12	Tržné poranenie pečene,bližšie neurčené
S27.5	Poranenie priedušnice v oblasti hrudníka	S36.13	Lahké tržné poranenie pečene
S27.6	Poranenie pohrudnice	S36.14	Stredne ťažké poranenie pečene
S27.7	Viacere poranenia vnútrohrudníkových orgánov	S36.15	Ťažké tržné poranenie pečene
S27.81	Poranenie bránice	S36.16	Iné poranenie pečene
S27.82	Poranenie ductus thoracicus	S36.17	Poranenie žlčníka
S27.83	Poranenie hrudnej časti pažeráka	S36.18	Poranenie žlčových ciest
S27.84	Poranenie dojčenskej žľazy [týmusu]	S36.40	Poranenie tenkého čreva,časť bližšie neurčená
S27.88	Poran.iných b.u.vnútrohrud.org.a štruktúr	S36.50	Poranenie hrubého čreva,časť bližšie neurčená
S27.9	Poran.vnútrohrudníkového orgánu,b.n.	S36.52	Poranenie colon transversum
S28.0	Rozdrvený hrudník	S36.53	Poranenie colon descendens
S28.1	Úrazová amputácia časti hrudníka	S36.59	Poranenie iných a viacerých častí hrubého čreva
S31.0	Otvorená rana drieku a panvy	S36.6	Poranenie konečníka
S31.1	Otvorená rana brušnej steny	S36.7	Poranenie viacerých vnútrobrušných orgánov
S31.3	Otvorená rana skróta a semenníkov	S36.81	Poranenie pobrušnice
S31.7	Viacere otvorené rany brucha, drieku a panvy	S36.83	Poranenie retroperitonea
S31.80	Otvorená rana inej a bližšie neurčenej časti brucha	S37.02	Tržné poranenie obličky
S31.83	Otvor.rana(kaž.č.brucha,drieku,panvy)spoj.s vnútrobruš.poran.	S37.1	Poranenie močovodu
S31.87	Poškodenie mäk.č.I.st.pri otv.zlom.,vyklb.driek.chrbtice,panvy	S38.0	Drvivé poranenie vonkajších pohlavných orgánov
S31.88	Poškoden.mäk.č.II.st.pri otv.zlom.,vyklb.driek.chrbtice,panvy	S38.1	Drvivé poranenie iných a bl.neurč.častí brucha,drieku a panvy

S38.3	Úrazová amputácia iných a bl.neurč.častí brucha,drieku a panvy	T04.2	Drvivé poran.postih.viac.obl.HK
S42.21	Zlomenina horného konca ramennej kosti,hlava	T04.3	Drvivé poran.postih.viac.obl.DK
S42.29	Zlomenina hor.konca ramennej kosti,iné a mnohopoč.časti	T04.4	Drvivé poran.postih.viac.obl.HK.aj DK
S42.3	Zlomenina diafýzy ramennej kosti	T04.7	Drv.por.pos.hr.,bru.a konc./hr.,drie.a konc./hr.,pan.a kon.
S45.0	Poranenie a.axillaris	T04.8	Drvivé poran.postih.i.komb.telesných obl.
S45.1	Poranenie a.brachialis	T04.9	Viaceré drvivé poranenia,blížšie neurčené
S45.2	Poranenie v.axillaris a v.brachialis	T05.8	Úrazová amput.post.i.komb.telesných obl.
S45.3	Poranenie povrchovej žily v úrovni pleca a ramena	T06.0	Poran.mozg.a hlav.nerv.komb.s por.nerv.a miechy v úr.krku
S45.7	Poranenie viacerých krvných ciev v úrovni pleca a ramena	T06.1	Poran.nervov a miechy postih.i.viac.telesné obl.
S45.8	Poranenie iných krvných ciev v úrovni pleca a ramena	T06.3	Poranenie krvných ciev postihujúce viaceré oblasti
S45.9	Poranenie bliž.neurč.krvnej cievy v úrovni pleca a ramena	T08.0	Zlomenina chrbtice v bliž.neuč.úrovni,zatvor./bez b.u.
S47	Drvivé poranenie pleca a ramena	T08.1	Zlomenina chrbtice v bliž.neurč.úrovni,otvorená
S55.0	Poranenie a.ulnaris v úrovni predlaktia	T09.1	Otvorená rana trupu v bližšie neurčenej úrovni
S55.1	Poranenie a.radialis v úrovni predlaktia	T09.3	Poranenie miechy v bližšie neurčenej úrovni
S55.2	Poranenie žily v úrovni predlaktia	T09.4	Poran.bliž.neurč.nervu,miech.koreňa a nerv.spleti trupu
S55.7	Poranenie viac.krvných ciev v úrovni predlak.	T09.6	Úrazová amputácia trupu v bližšie neurčenej úrovni
S55.8	Poranenie iných krvných ciev v úrovni predlaktia	T11.4	Poranenie bliž.neurč.cievy HK,v bliž.neurč.úrovni
S55.9	Poranenie bliž.neurč.krvnej cievy v úrovni predlak.	T13.4	Poranenie bliž.neurč.krv.cievy DK,v bliž.neurč.úrovni
S57.0	Drvivé poranenie lakt'a	T14.5	Poranenie krvnej cievy (ciev):oblasť bliž.neurč.tela
S57.8	Drvivé poranenie iných častí predlaktia	T14.7	Drvivé poran.a úraz.amput..oblasť bliž.neurč.tela
S57.9	Drvivé poranenie predlaktia,bliž.neurč.časti	T20.3	Popálenie hlavy a krku 3. stupňa
S62.8	Zlomenina iných.a bliž.neurč.častí zápäs.a ruky	T20.7	Poleptanie hlavy a krku 3. stupňa
S65.0	Poranenie a.ulnaris v úrovni zápastia a ruky	T21.30	Popálenie trupu 3. stupňa,časť bližšie neurčená
S65.1	Poranenie a.radialis v úrovni zápastia a ruky	T21.31	Popálenie trupu 3. stupňa,prsník
S65.2	Poranenie ciev povrchového dlaňového oblúka	T21.32	Popál.trupu 3.st.,stena hrud.s výn.prsníka a bradavky
S65.3	Poranenie ciev hlbkového dlaňového oblúka	T21.33	Popálenie trupu 3. stupňa,brušná stena
S65.4	Poranenie krvnej cievy (ciev) palca	T21.34	Popál.trupu 3.st.,chrbát
S65.5	Poranenie krvnej cievy (ciev) iného prsta ruky	T21.35	Popálenie trupu 3. stupňa,vonkajšie genitálie
S65.7	Poranenie viacerých krvných ciev v úrov.zápäs.a ruky	T21.39	Popálenie trupu 3. stupňa,iná časť
S65.8	Poranenie i.krvnej cievy v úrov.zápäs.a ruky	T21.70	Poleptanie trupu 3.stupňa,časť bližšie neurčená
S65.9	Poranenie bliž.neurč.krvnej cievy v úrov.zápäs.a ruky	T21.71	Poleptanie trupu 3.stupňa,prsník
S67.0	Drvivé poran.palca a iného prsta/prstov ruky	T21.72	Polept.trupu 3.st.,stena hrud.s výn.prsníka a bradavky
S67.8	Drvivé poran.i.a bliž.neurč.časti zápäs.a ruky	T21.73	Poleptanie trupu 3 stupňa,brušná stena
S70.1	Pomliaždenie stehna	T21.74	Poleptanie trupu 3.stupňa,chrbát
S75.7	Poranenie viacerých krvných ciev v úrovni bedra a stehna	T21.75	Poleptanie trupu 3.stupňa,vonkajšie genitálie
S75.8	Poranenie iných krvných ciev v úrovni bedra a stehna	T21.79	Poleptanie trupu 3.stupňa,iná časť
S75.9	Poran.enie bliž.neurč.krvných ciev v úrovni bedra a stehna	T22.30	Popál.pleca a HK okr.zápäs.a ruky,3.st.,časť bliž.neurč.
S77.0	Drvivé poranenie bedra	T22.31	Popál.pleca a HK okr.zápäs.a ruky,3.st.,lak a predlak.
S77.1	Drvivé poranenie stehna	T22.32	Popál.pleca a HK okr.zápäs.a ruky,3.st.,ram.a plece
S77.2	Drvivé poranenie bedra a stehna	T22.33	Popál.pleca a HK okr.zápäs.a ruky,3.st.,podpazušie
S82.11	Zlomenina hor.konca pištaly,so zlom.ihlice (každá č.)	T22.70	Polept.pleca a HK okr.zápäs.a ruky,3.st.,časť bliž.neurč.
S82.41	Zlomenina ihlice, izolovaná,horný koniec	T22.71	Polept.pleca a HK okr.zápäs.a ruky,3.st.,lak a predlak.
S85.1	Poranenie (pred.)zad.)pištál.tepny	T22.72	Polept.pleca a HK okr.zápäs.a ruky,3.st.,ram.a ple.
S85.2	Poranenie ihlicovej tepny [a.peronea]	T22.73	Polept.pleca a HK okr.zápäs.a ruky,3.st.,podpazušie
S85.7	Poranenie viac.krv. ciev v úrov.predkol.	T23.3	Popálenie zápastia a ruky 3.stupňa
S85.9	Poranenie bliž.neurč.krv.cievy v úrov.predkol.	T23.7	Poleptanie zápastia a ruky 3.stupňa
S87.0	Drvivé poranenie kolena	T24.3	Popál.bedra a DK okr.čl.a nohy 3.st.
S87.8	Drvivé poranenie i.a bliž.neurč.časti predkol.	T24.7	Polept.bedra a DK okr.čl.a nohy 3.st.
S95.0	Poranenie a.dorsalis pedis	T25.3	Popálenie členka a nohy 3.stupňa
S95.1	Poranenie a.plantaris pedis	T25.7	Poleptanie členka a nohy 3.stupňa
S95.2	Poranenie v. dorsalis pedis	T26.0	Popálenie mihalnice a okolia oka
S95.7	Poranenie viac.krných.ciev v úrov.členka a nohy	T26.1	Popálenie rohovky a spojkového vaku
S95.8	Poranenie inej krvnej cievy v úrovni členka a nohy	T26.2	Popál.s následnou rupt.a deštruk.očnej gule
S95.9	Poranenie bliž.neurč.krvnej cievy v úrov.členka a nohy	T26.3	Popálenie iných častí oka a očných adnexov
S97.0	Drvivé poranenie členka	T26.4	Popál.b.n.časti oka a oč.adnexov
S97.1	Drvivé poranenie prsta (prstov) nohy	T26.5	Poleptanie mihalnice a okolia oka
S97.8	Drvivé poranenie inej časti členka a nohy	T26.6	Poleptanie rohovky a spojkového vaku
T02.00	Zlomeniny postih.hlavu aj krk,zatv./bez b.u.	T26.7	Polept.s následnou rupt. a deštruk.očnej gule
T02.01	Zlomeniny postihujúce hlavu aj krk, otvorené	T26.8	Poleptanie iných častí oka a očných adnexov
T02.11	Zlom.postih.hrud.-driek.križ.obl./hrud.aj panv.,otvor.	T26.9	Poleptanie bliž.neurč.časti oka a očnýchadnexov
T02.40	Zlomeniny postih.viac.obl.oboch HK,zatv./bez b.u.	T27.0	Popálenie hrtana a priedušnice
T02.41	Zlomeniny postih.viac.obl.oboch HK,otvor.	T27.1	Popálenie hrtana a priedušnice s pľúcami
T02.50	Zlomeniny viac.obl.oboch DK,zatv./bez b.u.	T27.2	Popálenie iných častí dýchacích ciest
T02.51	Zlomeniny viac.obl.oboch DK,otvor.	T27.3	Popálenie bližšie neurčenej časti dýchacích ciest
T02.60	Zlomeniny postih viac.obl.Hk a DK,zatv./bez b.u.	T27.4	Poleptanie hrtana a priedušnice
T02.61	Zlomeniny viac.obl.HK,DK,otvor.	T27.5	Poleptanie hrtana a priedušnice s pľúcami
T02.70	Zlomen.postih.hrud.driek.končat./hrud.panv.konč.zatv./bez b.u.	T27.6	Poleptanie iných častí dýchacích ciest
T02.71	Zlomen.postih.hrud.s driek.a konc./hrud.s panv.a konc.,otvor.	T27.7	Poleptanie bližšie neurčenej časti dýchacích ciest
T04.0	Drvivé poranenie postihujúce hlavu aj krk	T28.0	Popálenie úst a hltana
T04.1	Drvivé poran.postih.hrud.aj brucho,hrud.aj driek,hrud.aj panvu	T28.1	Popálenie pažeráka

T28.2	Popálenina iných častí tráviacej sústavy	T32.60	Polept.60-69%povr.tela,<ako10 %/b.n.č.-polept.3.st.
T28.3	Popálenina vnútorných močovopohlavných orgánov	T32.61	Polept.60-69%povr.tela,10-19%polept.3.st.
T28.4	Popálenina iných a bliž.neurč.vnútr.org.	T32.62	Polept.60-69%povr.tela,20-29%polept.3.st.
T28.5	Poleptanie úst a hltana	T32.63	Polept.60-69%povr.tela,30-39%polept.3.st.
T28.6	Poleptanie pažeráka	T32.64	Polept.60-69%povr.tela,40-49%polept.3.st.
T28.7	Poleptanie iných častí tráviacej sústavy	T32.65	Polept.60-69%povr.tela,50-59%polept.3.st.
T28.8	Poleptanie vnútorných močovopohlavných orgánov	T32.66	Polept.60-69%povr.tela,60-69%polept.3.st.
T28.9	Poleptanie iných a bliž.neurč.vnútr.ústrojov	T32.70	Polept.70-79%povr.tela,<ako10 %/b.n.č.-polept.3.st.
T29.0	Popálenina viac.obl.tela bliž.neurč.stupňa	T32.71	Polept.70-79%povr.tela,10-19%polept.3.st.
T29.3	Popál.viac.obl.tela,uvadený najmen.raz 3.st.	T32.72	Polept.70-79%povr.tela,20-29%polept.3.st.
T29.4	Polept.viac.častí tela bliž.neurč.stupňa	T32.73	Polept.70-79%povr.tela,30-39%polept.3.st.
T29.7	Polept.viac.častí tela,uvadený najmen.raz 3.st.	T32.74	Polept.70-79%povr.tela,40-49%polept.3.st.
T31.22	Popál.20-29%povr.tela,20-29%popál.3.st.	T32.75	Polept.70-79%povr.tela,50-59%polept.3.st.
T31.32	Popál.30-39%povr.tela,20-29%popál.3.st.	T32.76	Polept.70-79%povr.tela,60-69%polept.3.st.
T31.33	Popál.30-39%povr.tela,30-39%popál.3.st.	T32.77	Polept.70-79%povr.tela,70-79%polept.3.st.
T31.42	Popál.40-49%povr.tela,20-29%popál.3.st.	T32.80	Polept.80-89%povr.tela,<ako10 %/b.n.č.-polept.3.st.
T31.43	Popál.40-49%povr.tela,30-39%popál.3.st.	T32.81	Polept.80-89%povr.tela,10-19%polept.3.st.
T31.44	Popál.40-49%povr.tela,40-49%popál.3.st.	T32.82	Polept.80-89%povr.tela,20-29%polept.3.st.
T31.50	Popál.50-59%povr.tela,<ako10 %/b.n.č.-popál.3.st.	T32.83	Polept.80-89%povr.tela,30-39%polept.3.st.
T31.51	Popál.50-59%povr.tela,10-19%popál.3.st.	T32.84	Polept.80-89%povr.tela,40-49%polept.3.st.
T31.52	Popál.50-59%povr.tela,20-29%popál.3.st.	T32.85	Polept.80-89%povr.tela,50-59%polept.3.st.
T31.53	Popál.50-59%povr.tela,30-39%popál.3.st.	T32.86	Polept.80-89%povr.tela,60-69%polept.3.st.
T31.54	Popál.50-59%povr.tela,40-49%popál.3.st.	T32.87	Polept.80-89%povr.tela,70-79%polept.3.st.
T31.55	Popál.50-59%povr.tela,50-59%popál.3.st.	T32.88	Polept.80-89%povr.tela,80-89%polept.3.st.
T31.60	Popál.60-69%povr.tela,<ako10 %/b.n.č.-popál.3.st.	T32.90	Polept.90 a viac%povr.tela,<ako10 %/b.n.č.-polept.3.st.
T31.61	Popál.60-69%povr.tela,10-19%popál.3.st.	T32.91	Polept.90 a viac%povr.tela,10-19%polept.3.st.
T31.62	Popál.60-69%povr.tela,20-29%popál.3.st.	T32.92	Polept.90 a viac%povr.tela,20-29%polept.3.st.
T31.63	Popál.60-69%povr.tela,30-39%popál.3.st.	T32.93	Polept.90 a viac%povr.tela,30-39%polept.3.st.
T31.64	Popál.60-69%povr.tela,40-49%popál.3.st.	T32.94	Polept.90 a viac%povr.tela,40-49%polept.3.st.
T31.65	Popál.60-69%povr.tela,50-59%popál.3.st.	T32.95	Polept.90 a viac%povr.tela,50-59%polept.3.st.
T31.66	Popál.60-69%povr.tela,60-69%popál.3.st.	T32.96	Polept.90 a viac%povr.tela,60-69%polept.3.st.
T31.70	Popál.70-79%povr.tela,<ako10 %/b.n.č.-popál.3.st.	T32.97	Polept.90 a viac%povr.tela,70-79%polept.3.st.
T31.71	Popál.70-79%povr.tela,10-19%popál.3.st.	T32.98	Polept.90 a viac%povr.tela,80-89%polept.3.st.
T31.72	Popál.70-79%povr.tela,20-29%popál.3.st.	T32.99	Polept.90 a viac%povr.tela,90% a viac polept.3.st.
T31.73	Popál.70-79%povr.tela,30-39%popál.3.st.	T33.0	Povrchová omrzlina hlavy
T31.74	Popál.70-79%povr.tela,40-49%popál.3.st.	T33.1	Povrchová omrzlina krku
T31.75	Popál.70-79%povr.tela,50-59%popál.3.st.	T33.2	Povrchová omrzlina hrudníka
T31.76	Popál.70-79%povr.tela,60-69%popál.3.st.	T33.3	Povrchová omrzlina brušnej steny, drieku a panvy
T31.77	Popál.70-79%povr.tela,70-79%popál.3.st.	T33.4	Povrchová omrzlina hornej končatiny
T31.80	Popál.80-89%povr.tela,<ako10 %/b.n.č.-popál.3.st.	T33.5	Povrchová omrzlina zápastia a ruky
T31.81	Popál.80-89%povr.tela,10-19%popál.3.st.	T33.6	Povrchová omrzlina bedra a stehna
T31.82	Popál.80-89%povr.tela,20-29%popál.3.st.	T33.7	Povrchová omrzlina kolena a predkolena
T31.83	Popál.80-89%povr.tela,30-39%popál.3.st.	T33.8	Povrchová omrzlina členka a nohy
T31.84	Popál.80-89%povr.tela,40-49%popál.3.st.	T33.9	Povrch.omrzlina na i.a b.n.miestach
T31.85	Popál.80-89%povr.tela,50-59%popál.3.st.	T34.0	Omrzlina s nekrózou tkaniva hlavy
T31.86	Popál.80-89%povr.tela,60-69%popál.3.st.	T34.1	Omrzlina s nekrózou tkaniva krku
T31.87	Popál.80-89%povr.tela,70-79%popál.3.st.	T34.2	Omrzlina s nekrózou tkaniva hrudníka
T31.88	Popál.80-89%povr.tela,80-89%popál.3.st.	T34.3	Omrzl.s nekroz.tkaniva brušnej steny,drieku a panvy
T31.90	Popál.90 a viac%povr.tela,<ako10 %/b.n.č.-popál.3.st.	T34.4	Omrzlina s nekrózou tkaniva hornej končatiny
T31.91	Popál.90 a viac%povr.tela,10-19%popál.3.st.	T34.5	Omrzlina s nekrózou tkaniva zápastia a ruky
T31.92	Popál.90 a viac%povr.tela,20-29%popál.3.st.	T34.6	Omrzlina s nekrózou tkaniva bedra a stehna
T31.93	Popál.90 a viac%povr.tela,30-39%popál.3.st.	T34.7	Omrzlina s nekrózou tkaniva kolena a predkolena
T31.94	Popál.90 a viac%povr.tela,40-49%popál.3.st.	T34.8	Omrzlina s nekrózou tkaniva členka a nohy
T31.95	Popál.90 a viac%povr.tela,50-59%popál.3.st.	T34.9	Omrzlina s nekroz.tkan.na i.a bliž.neurč.miestach
T31.96	Popál.90 a viac%povr.tela,60-69%popál.3.st.	T35.0	Povrchová omrzlina postihujúca viaceré časti tela
T31.97	Popál.90 a viac%povr.tela,70-79%popál.3.st.	T35.1	Omrzl.s tkanivovou nekroz.post.viac.č.tela
T31.98	Popál.90 a viac%povr.tela,80-89%popál.3.st.	T35.2	Omrzlina hlavy a krku, bližšie neurčená
T31.99	Popál.90 a viac%povr.tela,90 %/viac popál.3.st.	T35.3	Omrzl.hrud.,brucha,drieku a panvy b.n.
T32.22	Polept.20-29%povr.tela,20-29%polept.3.st.	T35.4	Omrzlina hornej končatiny,bližšie neurčená
T32.32	Polept.30-39%povr.tela,20-29%polept.3.st.	T35.5	Omrzlina dolnej končatiny,bližšie neurčená
T32.33	Polept.30-39%povr.tela,30-39%polept.3.st.	T35.6	Omrzlina postihujúcv viac.časti tela,b.n.
T32.42	Polept.40-49%povr.tela,20-29%polept.3.st.	T35.7	Omrzlina bliž.neurč.časti tela,b.n.
T32.43	Polept.40-49%povr.tela,30-39%polept.3.st.	T36.0	Otrava penicilínmi
T32.44	Polept.40-49%povr.tela,40-49%polept.3.st.	T36.1	Otrava cefalosp.a i.betalaktámovými ATB
T32.50	Polept.50-59%povr.tela,<ako10 %/b.n.č.-polept.3.st.	T36.2	Otrava liekmi zo skupiny chloramfenikolu
T32.51	Polept.50-59%povr.tela,10-19%polept.3.st.	T36.3	Otrava makrolidmi
T32.52	Polept.50-59%povr.tela,20-29%polept.3.st.	T36.4	Otrava tetracyklínmi
T32.53	Polept.50-59%povr.tela,30-39%polept.3.st.	T36.5	Otrava aminoglykozidmi
T32.54	Polept.50-59%povr.tela,40-49%polept.3.st.	T36.6	Otrava rifamycinmi
T32.55	Polept.50-59%povr.tela,50-59%polept.3.st.	T36.7	Otrava pro.-plesň.ATB používanými systémovo

T36.8	Otrava inými celkovo účinkujúcimi antibiotikami	T44.9	Otrava i.a bliž.neurč.liekmi,účink.prim.na auton.nervov.súst.
T36.9	Otrava.celk.účink.ATB,b.n.	T45.0	Otrava antialergikami a antiemetikami
T37.0	Otrava sulfonamidmi	T45.1	Otrava antineoplastickými a imunosupresívnymi liekmi
T37.1	Otrava antimykobaktériovými liekmi	T45.2	Otrava vitamínmi, nezatriedenými inde
T37.2	Otrava antimalarikami a liek.účink.na i.krv.prvoky	T45.3	Otrava enzýmami, nezatriedenými inde
T37.3	Otrava inými antiprotozoárnymi liekmi	T45.4	Otrava železom a jeho zlúčeninami
T37.4	Otrava antihelmintikami	T45.5	Otrava antikoagulanciami
T37.5	Otrava protivírusovými liekmi	T45.6	Otrava liekmi, ovplyvňujúcimi fibrinolýzu
T37.8	Otrava i.bliž.urč.celk.účink.protiinf.a antiparaz.liekmi	T45.7	Otrava antagon.antikoagulancii,vit.K a i.koagulanciami
T37.9	Otrava celk.účink.protiinf.a antiparaz.liekmi,b.n.	T45.8	Otrava i.prostr.,účink.najmä celk.a na zložky krvi
T38.0	Otrava glukokortikoidmi a ich syntetickými analógmi	T45.9	Otrava bliž.neurč.prostr.účink.najmä celk.a na zložky krvi
T38.1	Otrava hormónmi štítnej žľazy a ich náhradami	T46.0	Otrava srdcovými glykozidmi a liečiv.s pod.účink.
T38.2	Otrava tyreostatikami	T46.1	Otrava kalciovými antagonistami
T38.3	Otrava inzulínom a orálnymi antidiabetikami	T46.2	Otrava inými antiarytmikami, nezatriedenými inde
T38.4	Otrava orálnymi kontraceptívami	T46.3	Otrava koronárnymi vazodilatanciami,n.i.
T38.5	Otrava inými estrogénmi a progesterónmi	T46.4	Otrava inhibítormi enzýmu,konvertujúceho angiotenzín
T38.6	Otr.antigonadotrop.,antiestrogén.,antiandrogén.,n.i.	T46.5	Otrava i.antihypertenzívami,n.i.
T38.7	Otrava androgénmi a príbuznými anabolikami	T46.6	Otrava hypolipidemikami a pr.artériosklerotickými liek.
T38.8	Otrava i.a bliž.neurč.hormónmi a ich syntetickými náhradami	T46.7	Otrava periférnymi vazodilatanciami
T38.9	Otrava i.a bliž.neurč.antagonistami hormónov	T46.8	Otrava antivarikóznymi liek. vr.sklerotizujúcich látok
T39.0	Otrava salicylátmi	T46.9	Otrava i.a bliž.neurč.prostr.účink.najmä na obehovú súst.
T39.1	Otrava derivátmi 4-aminofenolu	T47.0	Otrava antagonistami histaminových H2-receptorov
T39.2	Otrava pyrazolónovými derivátmi	T47.1	Otrava i.antacidami a liek,tlmiacimi žal.sekr.
T39.3	Otrava inými nesteroidovými antiflogistikami	T47.2	Otrava dráždivými (stimulujúcimi) preháňadlami
T39.4	Otrava antireumatikami, nezatriedenými inde	T47.3	Otrava salinickými a osmotickými preháňadlami
T39.8	Otrava i.neopioid.analget.a antipyret.,n.i.	T47.4	Otrava inými preháňadlami
T39.9	Otrava neopioid.analget.antipyret.a antireumatik.,b.n.	T47.5	Otrava digestívami
T40.0	Otrava opíom	T47.6	Otrava liekmi proti hnačke
T40.1	Otrava heroínom	T47.7	Otrava emetikami
T40.2	Otrava inými opioidmi	T47.8	Otrava i.prostr.,účink.najmä na tráv.súst.
T40.3	Otrava metadónom	T47.9	Otrava bliž.neurč.liekom,účinkuj.najmä na tráv.súst.
T40.4	Otrava inými syntetickými opiátmi	T48.0	Otrava oxytocikami
T40.5	Otrava kokainom	T48.1	Otrava relaxanciami kostr.svalov
T40.6	Otrava inými a bližšie neurčenými opiátmi	T48.2	Otrava i.a bliž.neurč.prostr.účink.najmä na svaly
T40.7	Otrava derivátmi cannabis	T48.3	Otrava antitusikami
T40.8	Otrava lysergidom [LSD]	T48.4	Otrava expektoranciami
T40.9	Otrava i.a b.n.psychodysleptikami (halucinogénmi)	T48.5	Otrava liekmi proti prechladnutiu
T41.0	Otrava inhalačnými anestetikami	T48.6	Otrava antiastmatikami,nezatriedenými inde
T41.1	Otrava intravenóznymi anestetikami	T48.7	Otrava i.a bliž.neurč.prostr.účink.najmä na dýchaciu súst.
T41.2	Otrava i.a bliž.neurč.celkovými anestetikami	T49.0	Otrava pr.plesň.,protiinf.a protizáp.liek.s mies.ú.,n.i.
T41.3	Otrava lokálnymi anestetikami	T49.1	Otrava antipruriginóznymi
T41.4	Otrava anestetikami,bližšie neurčenými	T49.2	Otrava lokálnymi adstringenciami a detergentami
T41.5	Otrava liečebnými plynmi	T49.3	Otrava emolienciami,demulcenciami a ochrannými prostr.
T42.0	Otrava derivátmi hydantoínu	T49.4	Otrava keratolyt.,keratoplast.a i.liek.a prípr.na oš.vla.
T42.1	Otrava iminostilbénmi	T49.5	Otrava liekmi a prípravkami používanými v oftalmológii
T42.2	Otrava sukcinimidmi a oxazolidínmi	T49.6	Otrava liek.a prípravkami používanými v ORL
T42.3	Otrava barbiturátmi	T49.7	Otrava zubnými liekmi na miestne použitie
T42.4	Otrava benzodiazepínmi	T49.8	Otrava inými prostriedkami na miestne použitie
T42.5	Otrava zmiešanými antiepilept.,n.i.	T49.9	Otrava prostried.na miestne použ.,b.n.
T42.6	Otrava i.antiepilept.,sedatívami a hypnotikami	T50.0	Otrava mineralokortikoidmi a ich antagonistami
T42.7	Otrava antiepileptik.sedatív.a hypnotik.,b.n.	T50.1	Otrava slučkovými diuretikami
T42.8	Otrava antiparkins.a i.centrálnymi myorelax.	T50.2	Otrava inhib.karboanhydrázy,benzotiadiazid.a i.diuret.
T43.0	Otrava tricyklickými a tetracyklickými antidepressívami	T50.3	Otrava prostr.ovplyvň.elektrolyt.energat.a vodnú rovnov.
T43.1	Otrava.antidep.mi skup.inhib.monoaminooxidázy	T50.4	Otrava liekmi,ovplyvň.metaboliz.kys.močovej
T43.2	Otrava inými a bližšie neurčenými antidepressívami	T50.5	Otrava liekmi,znižuj.chuť do jedenia (anorektiká)
T43.3	Otrava fenotiazínovými antipsychotikami a neuroleptikami	T50.6	Otrava antidótami a chelátujúcimi prostr.,n.i.
T43.4	Otrava butyrofenónovými a tioxanténovými neuroleptikami	T50.7	Otrava analeptikami a antagon.opioidových rec.
T43.5	Otrava i.a bliž.neurč.antipsychotikami a neuroleptikami	T50.8	Otrava diagnostickými prostriedkami
T43.6	Otrava psychostimulanciami s nebezpečenstvom návyku	T50.9	Otrava i.a bliž.neurč.liekmi,liečivami a biolog.látkami
T43.8	Otrava i.psychotropnými látkami,n.i.	T51.0	Toxický účinok etanolu
T43.9	Otrava psychotropnou látkou,bližšie neurčenou	T51.1	Toxický účinok metanolu
T44.0	Otrava inhibítormi cholinesterázy	T51.2	Toxický účinok 2-propanolu
T44.1	Otrava i.parasympatikomimetikami (cholinergikami)	T51.3	Otrava zmesou vyšších alkoh.,vznik.pri alkoh.kvasení
T44.2	Otrava liekmi blok.gangliá,n.i.	T51.8	Toxický účinok iných alkoholov
T44.3	Otrava i.parasympatikolytikami a spazmolytikami,n.i.	T51.9	Toxický účinok alkoholu,bližšie neurčeného
T44.4	Otrava agonistami prevaž.alfa-adrenorec.,n.i.	T52.0	Toxický účinok výrobkov z ropy
T44.5	Otrava.agonistami prevaž.beta-adrenorec.,n.i.	T52.1	Toxický účinok benzénu
T44.6	Otrava.antagon.alfa-adrenorec.,n.i.	T52.2	Toxický účinok homológov benzénu
T44.7	Otrava antagon.beta-adrenorec.,n.i.	T52.3	Toxický účinok glykolov
T44.8	Otrava prostr.,úč.centra.blok.adrenergý neurón,n.i.	T52.4	Toxický účinok ketónov

T52.8	Toxický účinok iných organických rozpúšťadiel	T67.0	Tepelný a snečný úpal
T52.9	Toxický účinok org.rozpúšť.,b.n.	T67.1	Synkopa z horúčavy
T53.0	Toxický účinok karbóntetrachloridu	T71	Zadusenie
T53.1	Toxický účinok chloroformu	T73.1	Účinky smädu
T53.2	Toxický účinok trichlóretylénu	T74.1	Fyzické zneužitie
T53.3	Toxický účinok tetrachlóretylénu	T75.4	Účinok elektrického prúdu
T53.4	Toxický účinok dichlórmétanu	T79.0	Vzduchová embólia (póurazová)
T53.5	Toxický účinok chlórfluórokarbónov	T79.1	Tuková embólia (póurazová)
T53.6	Toxický účin.i.halog.derivátov alif.uhľov.	T79.6	Póurazová ischémia svalu
T53.7	Toxický účin.i.halog.derivátov arom.uhľov.	T79.7	Póurazový podkožný emfyzém
T53.9	Toxický účin.halog.derivátov alif.a arom.uhľov.,n.u.	T80.0	Vzduchová embólia po infúzií,transf.a liečebnej injekcii
T54.0	Toxický účinok fenolu a homológov fenolu	T80.3	Reakcia zapríčinená inkompatibilitou v systéme ABO
T54.1	Toxický účinok inej leptavej organickej zlúčeniny	T80.4	Reakcia zapríčinená inkompatibilitou v systéme Rh
T54.2	Toxický účinok leptavej kys.a lát.podobnej kysel.	T81.3	Rozpad operačnej rany,nezatriedený inde
T54.3	Toxický účinok leptavého lúhu a látky podobnej lúhom	T81.5	Cudz.teleso náhodne ponech.v.tel.dutine/oper.rane po výk.
T54.9	Toxický účinok leptavej látky,blížšie neurčenej	T81.6	Akút.reakcia na cudziu látku,ponech.náhodne poč.výk.
T55	Toxický účinok mydla a detergencia	T82.0	Mechanická komplik.zapríč.srdc.chlop.protézou
T56.0	Toxický účinok olova a jeho zlúčenín	T82.1	Mechanická komplik.zapríč.srdc.elektronickou pomôc.
T56.1	Toxický účinok ortuťi a jej zlúčenín	T82.2	Mechanická komplik.zapríč.obch.venc.tepny a chlop.náhr.
T56.2	Toxický účinok chrómu a jeho zlúčenín	T82.3	Mechanická komplik.zapríč.i.cievnym transpl.
T56.3	Toxický účinok kadmia a jeho zlúčenín	T82.4	Mechanická komplik.zapríč.cievnym dialyzačným katétrom
T56.4	Toxický účinok medi a jej zlúčenín	T82.5	Mechanická komplik.zapríč.i.srdc.a ciev.pom.a impl.
T56.5	Toxický účinok zinku a jeho zlúčenín	T82.6	Infekcia a zápal.reakcia zapríč.srdc.chlop.protézou
T56.6	Toxický účinok cínu a jeho zlúčenín	T82.7	Infekcia a zápal.reak.zapr.i.srdc.a ciev.prot.,impl.a transpl.
T56.7	Toxický účinok berýlia a jeho zlúčenín	T82.8	Iná kompl.zapr.srdc.a ciev.prot.,impl.a transpl.,b.u.
T56.8	Toxický účinok iného kovu	T82.9	Kompl.zapríč.srdc.a ciev.protézou,impl.a transpl.,b.n.
T56.9	Toxický účinok blížšie neurčeného kovu	T83.0	Mechanická komplik.zapríč.moč.katétrom
T57.0	Toxický účinok arzénu a jeho zlúčenín	T83.1	Mechanická komplik.zapríč.i.moč.pomôc.a impl.
T57.1	Toxický účinok fosforu a jeho zlúčenín	T83.2	Mechanická komplik.zapríč.transpl.moč.org.
T57.2	Toxický účinok mangánu a jeho zlúčenín	T83.4	Mechanická komplik.zapríč.i.prot.,impl.a transpl.v.pohl.súst.
T57.3	Toxický účinok kyanovodíku	T83.5	Infekcia a zápal.reak.zapríč.proté.impl.a transpl.v.moč.súst.
T57.8	Toxický účinok i.anorganickej látky,b.u.	T83.6	Infekcia a zápal.reak.zapríč.proté.impl.a transpl.v.pohl.súst
T57.9	Toxický účinok blížšie neurčenej anorganickej látky	T83.8	Iná kompl.zapríč.proté.impl.a transpl.v.moč-pohl.súst.
T58	Toxický účinok oxidu uhoľnatého (CO)	T83.9	Bliž.neu.kompl.zapríč.proté.,impl.a transp.v.moč-pohl.súst.
T59.0	Toxický účinok oxidu dusíka	T84.0	Mechanická komplik.zapríč.kĺbovou endoprotézou
T59.1	Toxický účinok oxidu siričitého	T84.1	Mechanická komplik.zapríč.pomôc.na vnút.fixáciu kostí konč.
T59.2	Toxický účinok formaldehydu	T84.2	Mechanická komplik.zapríč.pomôc.na vnút.fixáciu i.kostí
T59.3	Toxický účinok sízotvorného plynu	T84.3	Mechanická komplik.zapríč.i.kostnou pomôc.,impl.a transpl.
T59.4	Toxický účinok plyného chlóru	T84.4	Mechanická komplik.zapríč.i.vnút.ortop.pomôc.,impl.a transpl.
T59.5	Toxický účinok plyného fluóru a fluorovodíka	T84.5	Infekcia a zápal.reak.zapríč.kĺbovou endoprot.
T59.6	Toxický účinok sirovodíka	T84.6	Infekcia a zápal.reak.zapríč.vnút.kostnou fixačnou pomôc.
T59.7	Toxický účinok oxidu uhľičitého	T84.7	Infekcia a zápal.reak.zapríč.i.ortop.endoprot.,impl.a štepom
T59.8	Toxický účinok iného plynu,dymu a výparov,b.u.	T84.8	Iná kompl.zapríč.ortop.endoprot.impl.a štepom
T59.9	Toxický účinok plynu,dymu a výparov,b.n.	T84.9	Bliž.neu.kompl.vnút.ortoped.protét.pomôc.,impl.a štepu
T60.0	Toxický úč.organofosfátového a karbamátového insekticídu	T85.0	Mechanická komplik.zapríč.vnútrolebkovou komor.skratkou
T60.1	Toxický účinok halogénovaného insekticídu	T85.1	Mechanická komplik.zapríč.implant.elekt.n.stim.nerv.súst.
T60.2	Toxický účinok iného insekticídu	T85.2	Mechanická komplik.zapríč.vnútroočnou šošovkou
T60.3	Toxický účinok herbicídu a fungicídu	T85.3	Mechanická komplik.zapríč.i.očnou protet.pom.,impl.a transpl.
T60.4	Toxický účinok rodenticídu	T85.4	Mechanická komplik.zapríč.prot./impl.prsníka
T60.8	Toxický účinok iného pesticídu	T85.5	Mechanická komplik.zapríč.gastroint.prot.,impl.a transpl.
T60.9	Toxický účinok blížšie neurčeného pesticídu	T85.6	Mechanická komplik.zap.i.gastroint.prot.impl.a transpl.,b.u.
T63.0	Toxický účinok hadieho jedu	T85.7.1	Inf.a zápal.reak.zapr.katétrom na peritoneálnu dialýzu
T63.1	Toxický účinok jedu iných plazov	T85.7.8	Inf.a zápal.reak.zapr.i.vnút.prot.,impl./transpl.
T63.2	Toxický účinok jedu škorpióna	T85.8.1	Iná kompl.zapr.vnút.prot.,impl./transpl.,v.nerv.súst.
T63.3	Toxický účinok jedu pavúka	T85.8.2	Kapsulová fibróza prsníka,zapr.prot./impl.prsníka
T63.4	Toxický účinok jedu iných článkonožcov	T85.8.8	Iná kompl.zapr.vnút.prot.,impl./transpl.,n.i.
T63.5	Toxický účinok kontaktu s rybou	T85.9	Kompl.zapr.vnút.prot.,impl./transpl.,b.n.
T63.6	Toxický účinok kontaktu s inými morským živočíchom	T86.10	Akútne zhoršenie funkcie transplantovanej obličky
T63.8	Toxický účinok kontaktu s iným jedovatým živočíchom	T86.11	Chron.zhoršenie funkcie transpl.obličky
T63.9	Toxický účinok kont.s.jedovatým živoč.,b.n.	T86.12	Predĺžené prijatie funkcie transplantátu
T64	Toxický účinok aflatoxínu a i.mykotoxínov,znečis.potravy	T86.19	Iná a bliž.neurč.funkč.porucha zlyháv.odvrh.transpl.obličky
T65.0	Toxický účinok kyanidu	T86.2	Zlyhávanie a odvrhnutie transplantovaného srdca
T65.1	Toxický účinok strychninu a jeho soli	T86.3	Zlyhávanie a odvrhnutie súčasne transpl.srdca a pľúc
T65.2	Toxický účinok tabaku a nikotínu	T86.40	Akútne zhoršenie funkcie transplantovanej pečene
T65.3	Tox.úč.nitroderiv.a aminoderiv.benzénu a jeho homológov	T86.4.1	Chronické zhoršenie funkcie transplantovanej pečene
T65.4	Toxický účinok karbóndisulfidu	T86.4.9	Iná a bliž.neurč.por.funkcie.zlyh. a odvrh.transpl.pečene
T65.5	Toxický účinok nitroglycerínu a i.nitrokyselín a esterov	T86.50	Porucha prerušenia transplantovanej kože
T65.6	Toxický účinok náterov a farieb,n.i.	T86.5.1	Nekróza transplantovanej kože
T65.8	Toxický účinok inej blížšie určenej látky	T86.5.2	Strata kožného transplantátu
T65.9	Toxický účinok blížšie neurčenej látky	T86.5.9	Iná a bliž.neurč.por.funkcie.zlyh.a odvrh.transpl.kože

T86.81	Zlyhanie a odvrhnutie transplantovaných pľúc	T88.3	Maligna hypertermia zapríčinená anestéziou
T86.82	Zlyhanie a odvrhnutie transplantovaného pankreasu	Z20.6	Kontakt a vystavenie HIV (vírusu ľudského imunodeficitu)
T86.88	Zlyh.a odvrhnutie i.transpl.orgánu a tkan.	Z29.21	Celková profylaktická chemoterapia
T86.9	Zlyhávanie a odvrhnutie b.n.orgánu a tkan.	Z90.3	Získané chýbanie časti žalúdka
T88.1	Iná komplikácia po imunizácii, nezatriedená inde		

Diagnóza P05-2

A08.0	Rotavírusová enteritída	P71.1	Iná hypokalcémia u novorodenca
A08.2	Adenovírusová enteritída	P74.0	Neskorá metabolická acidóza u novorodenca
A41.9	Sepsa, bližšie neurčená	P76.0	Syndróm mekóniovej zátky
A49.1	Streptokoková infekcia bez bližšieho určenia miesta	P78.3	Neinfekčná novorodenecká hnačka
B09	Vírusová infekcia charakterizov. postih. kože a slizníc, b.n.	Q10.0	Vrodená ptóza
B99	Iná infekčná choroba, bližšie neurčená	Q10.1	Vrodené ektropium
E56.8	Nedostatok iného vitamínu	Q10.2	Vrodené entropium
E71.3	Porucha metabolizmu mastných kyselín	Q10.3	Iná vrodená chyba mihalnice
E86	Dehydratácia, hypovolémia	Q10.6	Iná vrodená chyba slzných orgánov
E87.2	Acidóza	Q10.7	Vrodená chyba očnice
E88.2	Lipomatóza, nezatriedená inde	Q11.0	Cystická očná guľa
F44.4	Disociatívna motorická porucha	Q11.1	Iný anoftalmus
G54.0	Poškodenie plexus brachialis	Q11.2	Mikroftalmus
G93.0	Mozgová cysta	Q11.3	Makroftalmus
H05.0	Akútny zápal očnice	Q12.0	Vrodený sivý zákal (katarakta)
H10.4	Chronická konjunktivitída	Q12.1	Vrodená dislokácia šošovky
I35.0	Aortálna stenóza	Q12.2	Kolobóm šošovky
I42.1	Obštrukčná hypertroická kardiomyopatia	Q12.3	Vrodená afakia
I49.1	Predsieňová extrasystólia	Q12.4	Sférofakia
I49.3	Komorová extrasystólia	Q12.8	Iná vrodená chyba šošovky
I49.8	Iná srdcová arytmia, bližšie určená	Q12.9	Vrodená chyba šošovky, bližšie neurčená
J20.5	Akút. bronchitída zapríč. respirač. syncyciálnym vírusom	Q13.0	Kolobóm dúhovky
J20.8	Akút. bronchitída zapríč. iným. bliž. urč. organ.	Q13.1	Chýbanie dúhovky
J22	Akútna infekcia dolných dých. ciest, b.n.	Q13.2	Iná vrodená chyba dúhovky
J31.0	Chronický zápal nosa	Q13.3	Vrodený zákal rohovky
J40	Bronchitída, neurčená ako akútna alebo chronická	Q13.4	Iná vrodená chyba rohovky
J93.0	Spontánny tenzný pneumotorax	Q13.5	Belasá skléra
K52.30	Neurčitá pankolitída	Q13.8	Iná vrodená chyba predného segmentu oka
K52.31	Neurčitá kolitída colon descendens	Q14.0	Vrodená chyba sklovca
K52.32	Neurčitá kolitída colon rectosigmoideum	Q14.1	Vrodená chyba sietnice
K52.38	Iná neurčitá kolitída	Q14.2	Vrodená chyba terča zrakového nervu
K52.8	Iná neinfekčná gastroenteritída a kolitída, b.u.	Q14.3	Vrodená chyba cievy
K60.2	Análna fisúra, bližšie neurčená	Q14.8	Iná vrodená chyba zadného segmentu oka
L01.1	Sekundárna impetiginizácia inej choroby kože	Q15.8	Iná vrodená chyba oka, bližšie určená
L02.2	Kožný absces, furunkul a karbunkul trupu	Q16.0	Vrodené chýbanie ušnice
L08.0	Pyoderma	Q16.1	Vrod. chýbanie, atrézia a striktúra (vonkajšieho) zvukovodu
L91.8	Iná hypertroická choroba kože	Q16.2	Chýbanie sluchovej [Eustachovej] trubice (vrodené)
P01.5	Poškodenie plodu a novorodenca viacpočetnou graviditou	Q16.3	Vrodená chyba sluchových kostičiek
P01.6	Poškodenie plodu a novorodenca smrťou matky	Q16.4	Iná vrodená chyba stredného ucha
P02.4	Pošk. plodu a novorod. vykláznutým pupečníkom	Q16.5	Vrodená chyba vnútorného ucha
P02.7	Poškodenie plodu a novorodenca chorioamnionitídou	Q16.9	Vrod. chyba ucha, zapríč. zhoršenie sluchu, b.n.
P04.1	Poškodenie plodu a novorodenca inou liečbou matky	Q17.0	Prídavná ušnica
P04.4	Pošk. plodu a novorod. užív. návykových liekov a drog matkou	Q17.3	Iné znetvorené ucho
P07.2	Novorodenec s extrémnou nezrelosťou	Q18.0	Branchiogénny sinus, fistula a cysta
P12.4	Poranenie vlasovej časti hlavy novorod., zapríčr. monitor.	Q28.80	Iná vrodená aneuryzma
P21.0	Ťažká pôrodná asfyxia	Q28.81	Iná vrodená fistula obehovej sústavy
P21.1	Ľahká a stredná pôrodná asfyxia	Q28.88	Iná vrodená chyba obehovej sústavy, bližšie určená
P21.9	Pôrodná asfyxia, bližšie neurčená	Q33.1	Prídavný lalok pľúc
P22.8	Iná respiračná tieseň novorodenca	Q33.5	Ektopické tkanivo v pľúcach
P28.3	Primárne spánkové apnoe novorodenca	Q33.8	Iná vrodená chyba pľúc
P28.4	Iné apnoe novorodenca	Q35.1	Rázštep tvrdého podnebia
P29.1	Porucha srdcového rytmu u novorodenca	Q35.3	Rázštep mäkkého podnebia
P38	Omfalítída u novorod. bez krvác./s miernym krvác.	Q35.5	Rázštep tvrdého podnebia s rázštep.mäkk. podn.
P39.0	Novorodenecká infekčná mastitída (zápal prsníkov)	Q35.7	Rázštep čapíka [uvuly]
P39.3	Novorodenecká infekcia močovej sústavy	Q35.9	Rázštep podnebia, bližšie neurčený
P39.4	Novorodenecká kožná infekcia	Q36.0	Obojstranný rázštep pery
P52.4	Mozgové (neúrazové) krvácanie plodu a novorodenca	Q36.1	Stredový rázštep pery
P55.0	Rh izoimunizácia plodu a novorodenca	Q36.9	Jednostranný rázštep pery
P55.1	ABO izoimunizácia plodu a novorodenca	Q38.6	Iná vrodená chyba úst
P55.8	Iná hemolytická choroba plodu a novorodenca	Q39.5	Vrodené rozšírenie pažeráka
P59.0	Novorod. žltáčka súvisiaca s predč. pôrodom	Q39.6	Divertikul pažeráka (vrodený)
P59.8	Novorod. žltáčka z iných bliž. urč. príčin	Q39.8	Iná vrodená chyba pažeráka

Q40.0	Vrodená hypertrofická pylorostenóza	Q97.1	Ženský fenotyp s viac ako troma chromozómami X
Q40.1	Vrodená hiátová hernia	Q97.2	Mozaicizmus, línie s rozličným počtom X chromozómov
Q43.40	Zdvojenie tenkého čreva	Q97.3	Ženský fenotyp s karyotypom 46, XY
Q43.41	Zdvojenie hrubého čreva	Q97.8	Iná abnormálna pohlav. chromoz. so žensk. fenotypom, b.u.
Q43.42	Zdvojenie rekta	Q97.9	Abnormalita pohlav. chromoz. so žensk. fenotypom, b.n.
Q43.49	Zdvojenie čreva, bližšie neurčené	Q98.0	Klinefelterov syndróm karyotyp 47,XXY
Q43.5	Ektopický anus	Q98.1	Klinefelterov syndróm. muž. fenotyp s viac ako dvoma chromoz. X
Q43.6	Vrodená fistula rekta a anusu	Q98.2	Klinefelterov syndróm muž. fenotyp s karyotypom 46,XX
Q43.7	Pretrvávajúca kloaka	Q98.3	Iný mužský fenotyp s karyotypom 46,XX
Q43.8	Iná vrodená chyba čreva, bližšie určená	Q98.4	Klinefelterov syndróm, bližšie neurčený
Q43.9	Vrodená chyba čreva, bližšie neurčená	Q98.5	Karyotyp 47, XYY
Q61.0	Vrodená samostatná (solitárna) cysta obličky	Q98.6	Mužský fenotyp so štruktúrnou abnormal. pohl. chromoz.
Q61.2	Polycystické obličky, autozomálne dominantné	Q98.7	Mužský fenotyp s mozaicizmom pohlavných chromozómov
Q61.3	Polycystické obličky, bližšie neurčené	Q98.8	Iná abnormálna pohlav. chromoz. s mužsk. fenotypom, b.u.
Q61.4	Dysplázia obličiek	Q98.9	Abnormalita pohlav. chromoz. s mužsk. fenotypom, b.n.
Q61.5	Medulárna cystická oblička	Q99.8	Iná chromozómová abnormalita, bližšie určená
Q61.8	Iná cystická choroba obličiek	R06.80	Akutná život ohrozujúca príhoda v dojčenskom veku
Q61.9	Cystická choroba obličiek, bližšie neurčená	R09.2	Zastavenie dýchania
Q62.0	Vrodená hydronefróza	R23.8	Iné a bližšie neurčené zmeny kože
Q62.1	Atrézia a vrodená stenóza močovodu	R49.0	Dysfónia
Q62.2	Vrodený megoureter	R57.2	Septický šok
Q62.3	Iná obštrukčná chyba obličkovej panvičky a močovodu	R62.8	Iné zaostávanie v očakávanom fyziologickom vývine
Q64.4	Chyba urachu[prvomočovodu]	R65.0	SIRS infekčného pôvodu bez orgánového zlyh.
Q64.5	Vrodené chýbanie mechúra a močovej rúry	R65.1	SIRS infekčnej genézy s orgánovým zlyh.
Q64.6	Vrodený divertikul mechúra	R65.2	SIRS neinfekčnej genézy bez orgánového zlyh.
Q64.7	Iná vrodená chyba močového mechúra a močovej rúry	R65.3	SIRS neinfekčnej genézy s orgánovým zlyh.
Q65.0	Jednostranné vrodené vyklbenie bedra	R65.9	Syndróm systémovej zápalovej odpovede (SIRS), bliž. neurč.
Q65.1	Obojstranné vrodené vyklbenie bedra	R94.0	Abnormálne výsledky funkčných vyšetrení CNS
Q65.2	Vrodené vyklbenie bedra, bližšie neurčené	R95.0	Syndróm náhlej smrti dojčťa [SIDS] so zmienkou o pitve
Q65.3	Jednostranná vrodená sublúxia bedra	R95.9	Syndróm náhlej smrti dojčťa [SIDS] bez zmienky o pitve
Q65.4	Obojstranná vrodená sublúxia bedra	S00.81	Povrchové poranenie inej časti hlavy: odrenina
Q65.5	Vrodená sublúxia bedra, bližšie neurčená	S72.3	Zlomenina diaľfýzy stehnovej kosti
Q65.6	Nestabilné bedro	T21.24	Popál. trupu 2a. st., chrbát
Q67.0	Nesúmernosť tváre	T21.64	Poleptanie trupu 2a. stupňa, chrbát
Q67.5	Vrodená deformita chrbtice	T21.84	Popálenina trupu 2b. stupňa, chrbát
Q68.2	Vrodená deformita kolena	T21.94	Poleptanie trupu 2b. stupňa, chrbát
Q71.0	Vrod. kompletne chýbanie HK (končatín)	U55.10	Vyk. zápis do zozn. čak. na transpl. srdca, b. ozn. st./vys. nalieh.
Q71.1	Vrod. chýbanie ramena a predlaktia s prítomnosťou ruky	U55.11	Vyk. zápis do zozn. čak. na transpl. srdca, označ. st. nalieh.
Q71.2	Vrodené chýbanie predlaktia a ruky	U55.12	Vyk. zápis do zozn. čak. na transpl. srdca, čak. st. vys. nalieh.
Q71.3	Vrodené chýbanie ruky a prsta (prstov)	U55.20	Vyk. zápis do zozn. čak. na transpl. pľúc, b. ozn. st./vys. nal.
Q71.4	Pozdĺžny redukčný defekt vretenovitej kosti (radius)	U55.21	Vyk. zápis do zozn. čak. na transpl. pľúc, označ. st. nal.
Q71.5	Skrátenie lakťovej kosti	U55.22	Vyk. zápis do zozn. čak. na transpl. pľúc, označ. st. vys. nal.
Q71.6	Klepetovitá ruka	U55.30	Vyk. záp. do zozn. čak. na transpl. srdca a pľ., b. ozn. st./vys. nal.
Q71.9	Redukčný defekt hornej končatiny, bližšie neurčený	U55.31	Vyk. zápis do zozn. čak. na transpl. srdca a pľúc, označ. st. nal.
Q72.0	Vrod. kompletne chýbanie DK (končatín)	U55.32	Vyk. zápis do zozn. čak. na transpl. srdca a pľ., označ. vys. nal.
Q72.1	Vrod. chýbanie stehna a predkolenia s prítomnou nohou	Z03.0	Pozorovanie pri podozrení na tuberkulózu
Q72.2	Vrodené chýbanie predkolenia a nohy	Z20.1	Kontakt a vystavenie tuberkulóze
Q72.3	Vrodené chýbanie nohy a prstov	Z75.60	Vykonaná reg. na org. transpl. b. vys. st. nalieh.: oblička
Q72.4	Skrátenie stehnovej kosti	Z75.64	Vykon. reg. na org. transpl. b. vys. st. nalieh.: oblička-pankr.
Q72.5	Skrátenie píšťaľy	Z75.65	Vykonaná reg. na org. transpl. b. vys. st. nalieh.: pankreas
Q72.6	Skrátenie ihlice	Z75.66	Vykonaná reg. na org. transpl. b. vys. st. nalieh.: tenké črevo
Q72.7	Rázštep nohy	Z75.67	Vykonaná reg. na org. transpl. b. vys. st. nalieh.: pečeň
Q72.8	Iný redukčný defekt dolnej končatiny (končatín)	Z75.68	Vykonaná reg. na org. transpl. b. vys. st. nalieh.: iný orgán
Q76.3	Vrodená skolióza zapríčinená vrodenou chybou kosti	Z75.69	Vykonaná reg. na org. transpl. s vys. st. nalieh.: b. n. orgán
Q76.4	Iná vrodená chyba chrbtice bez skoliózy	Z75.70	Vykonaná reg. na org. transpl. s vys. st. nalieh.: oblička
Q82.0	Dedičný lymfédém	Z75.74	Vykon. reg. na org. transpl. s vys. st. nalieh.: oblička-pankr.
Q89.0	Vrodená chyba sleziny	Z75.75	Vykonaná reg. na org. transpl. s vys. st. nalieh.: pankreas
Q89.3	Obrátená poloha (situs inversus)	Z75.76	Vykonaná reg. na org. transpl. s vys. st. nalieh.: tenké črevo
Q96.0	Karyotyp 45,X	Z75.77	Vykonaná reg. na org. transpl. s vys. st. nalieh.: pečeň
Q96.1	Karyotyp 46,X izo (Xq)	Z75.78	Vykonaná reg. na org. transpl. s vys. st. nalieh.: iný orgán
Q96.2	Karyotyp 46,X s pat. pohl. chrom., s výnimkou izo (Xq)	Z75.79	Vykonaná reg. na org. transpl. s vys. st. nalieh.: b. n. orgán
Q96.3	Mozaicizmus, 45,X/46, XX alebo XY	Z76.0	Vydanie opakovaného receptu
Q96.4	Mozaicizmus, 45,X/i. bunková línia (e) s pat. pohl. chromoz.	Z76.1	Lekársky dohľad a starostlivosť o najdúcha
Q96.8	Iný variant Turnerovho syndrómu	Z76.2	Lek. dohľad a star. o i. zdravé dieťa a dieťa
Q96.9	Turnerov syndróm, bližšie neurčený	Z76.4	Iný obyvateľ zariadenia opatr. star.
Q97.0	Karyotyp 47,XXX	Z76.8	Osoba, ktorá vyhlad. zdrav. služby za i, b. u. okolností

Diagnóza P05-3

Z38.3	Dvojčatá, narodené v nemocnici	Z38.6	Deti z i.viacnásobnej gravid.,narodené v nemocnici
Z38.4	Dvojčatá, narodené mimo nemocnice	Z38.7	Deti z i.viacnásobnej gravid.,narodené mimo nemocnice
Z38.5	Dvojčatá, miesto narodenia bližšie neurčené	Z38.8	Deti z i.viacnásobnej gravid.,b.n.miesto narodenia

Výkon P05-4

8p100.1‡	Neinvazív.ventilácia v th akút.respiračnej insuficiencie: 1 deň	8p102.a‡	Transtracheálna umelá ventilácia pľúc
8p100.2‡	Neinvazív.ventilácia v th akút.respir.insufic:2 až 4 dni	8p102.b‡	Katétrová umelá ventilácia pľúc
8p100.3‡	Neinvazív.ventil.v th akútnej RI: 5 a viac dní	8p102.c‡	Bronchoskopická umelá ventilácia pľúc
8p100.4‡	Neinv.ventilácia v th CHRI/ porúch dýchania v spánku	8p102.d‡	HIFLOW umelá ventilácia pľúc
8p100.5‡	Nastavovanie na domácu umelú pľúcnu ventiláciu	8p102.e‡	Neutrálne nastavená ventilačná asistancia [NAVA]
8p101‡	Neinvazívna ventilácia u novorodencov	8p107‡	Vysokofrekvenčná ventilácia
8p102.1‡	Podporná umelá ventilácia pľúc	8p133‡	Inhalačná aplikácia oxidu dusnatého
8p102.2‡	Riadená umelá ventilácia pľúc		

Výkon P05-5

8a210.1‡	Aplikácia enterálnej výživy:minimálne 7 dní-13 dní	8r20c.2‡	Rekombinantný aktivovaný proteín C:od 40 mg do < 60 mg
8a210.2‡	Aplikácia enterálnej výživy:minimálne 14 dní-20 dní	8r20c.3‡	Rekombinantný aktivovaný proteín C:od 60 mg do < 80 mg
8a210.3‡	Aplikácia enterálnej výživy:minimálne 21 dní a viac	8r20c.4‡	Rekombinantný aktivovaný proteín C:od 80 mg do < 100 mg
8a220.1‡	Aplikácia parenterálnej výživy:minimálne 7 dní-13 dní	8r20c.5‡	Rekombinantný aktivovaný proteín C:od 100 mg do < 120 mg
8a220.2‡	Aplikácia parenterálnej výživy:minimálne 14 dní-20 dní	8r20c.6‡	Rekombinantný aktivovaný proteín C:od 120 mg do < 140 mg
8a220.3‡	Aplikácia parenterálnej výživy:minimálne 21 dní a viac	8r20c.7‡	Rekombinantný aktivovaný proteín C:od 140 mg do < 160 mg
8d210‡	Zavedenie trvalej sondy na enterálnu výživu	8r20c.8‡	Rekombinantný aktivovaný proteín C:od 160 mg do < 180 mg
8n202.1‡	Fototerapia I.	8r20c.9‡	Rekombinantný aktivovaný proteín C:od 180 mg do < 200 mg
8n202.2‡	Fototerapia II.	8r20c.a‡	Rekombinantný aktivovaný proteín C:od 200 mg do < 220 mg
8n202.3‡	Fototerapia III.	8r20c.b‡	Rekombinantný aktivovaný proteín C:od 220 mg do < 240 mg
8n202.4‡	Fototerapia IV.	8r20c.c‡	Rekombinantný aktivovaný proteín C:od 240 mg do < 260 mg
8n202.5‡	Fototerapia V.	8r20c.d‡	Rekombinantný aktivovaný proteín C:od 260 mg do < 280 mg
8n202.6‡	Fototerapia VI.	8r20c.e‡	Rekombinantný aktivovaný proteín C:280 mg a viac
8n202.7‡	Fototerapia VII.	8r250.60‡	Transf.plazmy čerstvo zmrazenej z celej krvi:6 TU
8n219.1‡	UV svetlo I.	8r250.61‡	Transf.plazmy čerstvo zmraz.z celej krvi:6 TU m(malá)
8n219.2‡	UV svetlo II.	8r250.62‡	Transf.plazmy čerstvo zmraz.z celej krvi:6 TU p(pediatr)
8r209.3‡	Antitrombín III:od 5 000 m.j.do menej ako 7 000 m.j.	8r250.70‡	Transf.plazmy čerstvo zmrazenej z celej krvi:7 TU
8r209.4‡	Antitrombín III:od 7.000 m.j.do menej ako 10 000 m.j.	8r250.71‡	Transf.plazmy čerstvo zmraz.z celej krvi:7 TU m(malá)
8r209.5‡	Antitrombín III:od 10 000 m.j.do menej ako 15 000 m.j.	8r250.72‡	Transf.plazmy čerstvo zmraz.z celej krvi:7 TU p(pediatr)
8r209.6‡	Antitrombín III:od 15 000 m.j.do menej ako 20 000 m.j.	8r250.80‡	Transf.plazmy čerstvo zmrazenej z celej krvi:8 TU
8r209.7‡	Antitrombín III:od 20 000 m.j.do menej ako 25 000 m.j.	8r250.81‡	Transf.plazmy čerstvo zmraz.z celej krvi:8 TU m(malá)
8r209.8‡	Antitrombín III:od 25 000 m.j.do menej ako 30 000 m.j.	8r250.82‡	Transf.plazmy čerstvo zmraz.z celej krvi:8 TU p(pediatr)
8r209.9‡	Antitrombín III:od 30 000 m.j.do menej ako 40 000 m.j.	8r250.90‡	Transf.plazmy čerstvo zmrazenej z celej krvi:9 TU
8r209.a‡	Antitrombín III:od 40 000 m.j.do menej ako 50 000 m.j.	8r250.91‡	Transf.plazmy čerstvo zmraz.z celej krvi:9 TU m(malá)
8r209.b‡	Antitrombín III:od 50 000 m.j.do menej ako 60 000 m.j.	8r250.92‡	Transf.plazmy čerstvo zmraz.z celej krvi:9 TU p(pediatr)
8r209.c‡	Antitrombín III:od 60 000 m.j.do menej ako 70 000 m.j.	8r250.a0‡	Transf.plazmy čerstvo zmrazenej z celej krvi:10 TU
8r209.d‡	Antitrombín III:od 70 000 m.j.do menej ako 90 000 m.j.	8r250.a1‡	Transf.plazmy čerstvo zmraz.z celej krvi:10 TU m(malá)
8r209.e‡	Antitrombín III:od 90 000 m.j.do menej ako 110 000 m.j.	8r250.a2‡	Transf.plazmy čerstvo zmraz.z celej krvi:10 TU p(pediatr)
8r209.f‡	Antitrombín III:od 110 000 m.j.do menej ako 130 000 m.j.	8r250.b0‡	Transf.plazmy čerstvo zmrazenej z celej krvi:20 TU
8r209.g‡	Antitrombín III:od 130 000 m.j.do menej ako 150 000 m.j.	8r250.b1‡	Transf.plazmy čerstvo zmraz.z celej krvi:20 TU m(malá)
8r209.h‡	Antitrombín III:150 000 m.j.a viac	8r250.c0‡	Transf.plazmy čerstvo zmraz.z celej krvi:30 TU
8r20a.1‡	C1-inhibitor esterázy:od 500 j.do menej ako 1 000 j.	8r250.c1‡	Transf.plazmy čerst.zmraz.z celej krvi:30 TU m(malá)
8r20a.2‡	C1-inhibitor esterázy:od 1 000 j.do menej ako 1 500 j.	8r250.d0‡	Transf.plazmy čerstvo zmraz.z celej krvi:40 TU
8r20a.3‡	C1-inhibitor esterázy:od 1 500 j.do menej ako 2 000 j.	8r250.d1‡	Transf.plazmy čerst.zmraz.z celej krvi:40 TU m(malá)
8r20a.4‡	C1-inhibitor esterázy:od 2 000 j.do menej ako 2 500 j.	8r250.e0‡	Transf.plazmy čerstvo zmraz.z celej krvi:50 TU
8r20a.5‡	C1-inhibitor esterázy:od 2 500 j.do menej ako 3 000 j.	8r250.e1‡	Transf.plazmy čerst.zmraz.z celej krvi:50 TU m(malá)
8r20a.6‡	C1-inhibitor esterázy:od 3 000 j.do menej ako 4 000 j.	8r250.f0‡	Transf.plazmy čerstvo zmraz.z celej krvi:100 TU
8r20a.7‡	C1-inhibitor esterázy:od 4 000 j.do menej ako 5 000 j.	8r250.f1‡	Transf.plazmy čerst.zmraz.z celej krvi:100 TU m(malá)
8r20a.8‡	C1-inhibitor esterázy:od 5 000 j.do menej ako 6 000 j.	8r250.g0‡	Transf.plazmy čerstvo zmraz.z celej krvi:200 TU
8r20a.9‡	C1-inhibitor esterázy:od 6 000 j.do menej ako 7 000 j.	8r250.g1‡	Transf.plazmy čerst.zmraz.z celej krvi:200 TU m(malá)
8r20a.a‡	C1-inhibitor esterázy:od 7 000 j.do menej ako 9 000 j.	8r251.60‡	Transf.plazmy čerstvo zmraz.z celej krvi deleukotiz:6 TU
8r20a.b‡	C1-inhibitor esterázy:od 9 000 j.do menej ako 11 000 j.	8r251.61‡	Transf.plazmy čerstvo zmraz.z c.krvi deleukotiz:6 TU m(malá)
8r20a.c‡	C1-inhibitor esterázy:11 000 j.a viac	8r251.62‡	Transf.plazmy čerstvo zmraz.z celej krvi deleuko:6 TU p(ped)
8r20b.1‡	Fibrinogén:do 3 g	8r251.70‡	Transf.plazmy čerstvo zmraz.z celej krvi deleukotiz:7 TU
8r20b.2‡	Fibrinogén:od 3 do < 10 g	8r251.71‡	Transf.plazmy čerstvo zmraz.z c.krvi deleukotiz:7 TU m(malá)
8r20b.3‡	Fibrinogén:viac ako 10 g	8r251.72‡	Transf.plazmy čerstvo zmraz.z c.krvi deleuko:7 TU p(pediatr)
8r20b.4‡	Fibrinogén: od 20 g do menej ako 30 g	8r251.80‡	Transf.plazmy čerstvo zmraz.z celej krvi deleukotiz:8 TU
8r20b.5‡	Fibrinogén: od 30 g do menej ako 40 g	8r251.81‡	Transf.plazmy čerstvo zmraz.z c.krvi deleukotiz:8 TU m(malá)
8r20b.6‡	Fibrinogén: od 40 g do menej ako 50 g	8r251.82‡	Transf.plazmy čerstvo zmraz.z c.krvi deleuko:8 TU p(ped)
8r20b.7‡	Fibrinogén: 50 g a viac	8r251.90‡	Transf.plazmy čerstvo zmraz.z celej krvi deleukotiz:9 TU
8r20c.1‡	Rekombinantný aktivovaný proteín C:od 20 mg do < 40 mg	8r251.91‡	Transf.plazmy čerstvo zmraz.z c.krvi deleuko:9 TU m(malá)

8r251.92‡	Transf.plazmy čerstvo zmraz.z celej krvi deleuko:9 TU p(ped)	8r251.f2‡	Transf.plazmy čerst.zmraz.z c.krvi deleuko:100 TU p(ped)
8r251.a0‡	Transf.plazmy čerstvo zmraz.z celej krvi deleukotiz:10 TU	8r251.g0‡	Transf.plazmy čerst.zmraz.z celej krvi deleukotiz:200 TU
8r251.a1‡	Transf.plazmy čerstvo zmraz.z c.krvi deleuko:10 TU m(malá)	8r251.g1‡	Transf.plazmy čerst.zmraz.z c.krvi deleuko:200 TU m(malá)
8r251.a2‡	Transf.plazmy čerstvo zmraz.z c.krvi deleuko:10 TU p(ped)	8r251.g2‡	Transf.plazmy čerst.zmraz.z c.krvi deleuko:200 TU p(ped)
8r251.b0‡	Transf.plazmy čerstvo zmraz.z celej krvi deleukotiz:20 TU	8r263.7‡	Výmenná transfúzia
8r251.b1‡	Transf.plazmy čerstvo zmraz.z c.krvi deleuko:20 TU m(malá)	8r280.1‡	Transfúzia granulocytov,1 granulocytový koncentr.
8r251.b2‡	Transf.plazmy čerstvo zmraz.z celej krvi deleuko:20 TU p(ped)	8r280.2‡	Transfúzia granulocytov,2 granulocytové koncentr.
8r251.c0‡	Transf.plazmy čerst.zmraz.z celej krvi deleukotiz:30 TU	8r280.3‡	Transfúzia granulocytov,3 granulocytové koncentr.
8r251.c1‡	Transf.plazmy čerst.zmraz.z c.krvi deleukotiz:30 TU m(malá)	8r280.4‡	Transfúzia granulocytov,4 granulocytové koncentr.
8r251.c2‡	Transf.plazmy čerst.zmraz.z c. krvi deleuko:30 TU p(ped)	8r280.5‡	Transfúzia granulocytov,5 granulocytových koncentr.
8r251.d0‡	Transf.plazmy čerst.zmraz.z celej krvi deleukotiz:40 TU	8r280.6‡	Transfúzia granulocytov,6 granulocytových koncentr.
8r251.d1‡	Transf.plazmy čerst.zmraz.z c.krvi deleuko:40 TU m(malá)	8r280.7‡	Transfúzia granulocytov,7 granulocytových koncentr.
8r251.d2‡	Transf.plazmy čerst.zmraz.z c.krvi deleuko:40 TU p(ped)	8r280.8‡	Transfúzia granulocytov,8 granulocytových koncentr.
8r251.e0‡	Transf.plazmy čerst.zmraz.z celej krvi deleukotiz:50 TU	8r280.9‡	Transfúzia granulocytov,9 granulocytových koncentr.
8r251.e1‡	Transf.plazmy čerst.zmraz.z c.krvi deleukotiz:50 TU m(malá)	8r280.a‡	Transfúzia granulocytov,10 granulocytových koncentr.
8r251.e2‡	Transf.plazmy čerst.zmraz.z c.krvi deleuko:50 TU p(pediatr)	8r280.b‡	Transfúzia granulocytov,20 granulocytových koncentr.
8r251.f0‡	Transf.plazmy čerst.zmraz.z celej krvi deleukotiz:100 TU	8r280.c‡	Transfúzia granulocytov,30 granulocytových koncentr.
8r251.f1‡	Transf.plazmy čerst.zmraz.z c.krvi deleukotiz:100 TU m(malá)		

Výkon P05-6

8q902‡ Aktívne kontrol.chladienie po resuscitácii:terap.hypotermia

Výkon P01-1

Pozri stranu 501.

ADRG P06 Novorodenec, hmotnosť pri prijatí > 2499 g so významným OP výkonom alebo UPV > 95 hodín

Hmotnosť pri prij. > 2499 g a (každý OP-výk. okrem tabuľka P01-1 alebo UPV > 95 hod.)

DRG P06A Novorodenec, hmotnosť pri prijatí > 2499 g so významným OP výkonom alebo UPV > 95 hodín, s viacerými ťažkými problémami, s UPV > 120 hodín alebo viacnásobné komplexné OP výkony

Viaceré ťažké problémy u novorodencov a (UPV > 120 hod. alebo Komplexné OP-výkony vo viacerých dňoch)

DRG P06B Novorodenec, hmotnosť pri prijatí > 2499 g so významným OP výkonom alebo UPV > 95 hodín, s viacerými ťažkými problémami, bez UPV > 120 hodín alebo bez viacnásobných komplexných OP výkonov

Viaceré ťažké problémy u novorodencov

DRG P06C Novorodenec, hmotnosť pri prijatí > 2499 g so významným OP výkonom alebo UPV > 95 hodín, bez viacerých ťažkých problémov**Výkon P01-1**

Pozri stranu 501.

ADRG P60 Novorodenec, úmrtie do 5 dní po prijatí

Ošetrovacia doba < 5 d. a Exitus alebo preloženie a OP-výk. iba z tabuľky P01-1 a UPV < 96 hod.

DRG P60A Novorodenec, úmrtie do 5 dní po prijatí na hospitalizáciu bez významného OP výkonu

Dôvod prepustenia je (Zomrel (pitvaný) (6) alebo Zomrel (nepitvaný) (7))

DRG P60B Novorodenec, preklad do 5 dní po prijatí, bez významného OP výkonu, preklad alebo UPV > 24 hodín

Druh prijatia je (Preloženie s ošetrovacou dobou v prekladajúcej nemocnici >= 24hod. (5) alebo Preloženie s ošetrovacou dobou v prekladajúcej nemocnici < 24hod. (6)) alebo UPV > 24 hod.

DRG P60C Novorodenec, preklad do 5 dní po prijatí, bez signifikantného OP výkonu, nepreložený bez UPV > 24 hodín, min.oš.doba 24 h.v nemocnici, kde bol pôrod

Výkon P01-1

Pozri stranu 501.

ADRG P61 Novorodenec, hmotnosť pri prijatí < 600 g

Hmotnosť pri prij. < 750 g

DRG P61A Novorodenec, hmotnosť pri prijatí < 600 g so signifikantným OP výkonom

Hmotnosť pri prij. < 600 g a každý OP-výk. okrem tabuľka P01-1 a (Ošetrovacía doba > 28 d. alebo Dôvod prepustenia sa nerovná Zomrel (pitvaný) (6) alebo Dôvod prepustenia sa nerovná Zomrel (nepitvaný) (7))

DRG P61B Novorodenec, hmotnosť pri prijatí < 600 g bez signifikantného OP výkonu

Hmotnosť pri prij. < 600 g

DRG P61C Novorodenec, hmotnosť pri prijatí 600-749 g so signifikantným OP výkonom

Každý OP-výk. okrem tabuľka P01-1

DRG P61D Novorodenec, hmotnosť pri prijatí 600-749 g bez signifikantného OP výkonu

DRG P61E Novorodenec, hmotnosť pri prijatí < 750 g, exitus do 29 dní po prijatí

Ošetrovacía doba < 29 d. a Dôvod prepustenia je (Zomrel (pitvaný) (6) alebo Zomrel (nepitvaný) (7))

Výkon P01-1

Pozri stranu 501.

ADRG P62 Novorodenec, hmotnosť pri prijatí 750-999 g

Hmotnosť pri prij. < 1000 g

DRG P62A Novorodenec, hmotnosť pri prijatí 750-999 g so signifikantným OP výkonom

Každý OP-výk. okrem tabuľka P01-1

DRG P62B Novorodenec, hmotnosť pri prijatí 750-874 g bez signifikantného OP výkonu

Hmotnosť pri prij. < 875 g

DRG P62C Novorodenec, hmotnosť pri prijatí 875-999 g bez signifikantného OP výkonu

DRG P62D Novorodenec, hmotnosť pri prijatí 750 -999 g, exitus do 29 dní po prijatí

Ošetrovacía doba < 29 d. a Dôvod prepustenia je (Zomrel (pitvaný) (6) alebo Zomrel (nepitvaný) (7))

Výkon P01-1

Pozri stranu 501.

ADRG P63 Novorodenec, hmotnosť pri prijatí 1000-1249 g bez významného OP výkonu, bez UPV > 95 hodín

Hmotnosť pri prij. < 1500 g a nie [každý OP-výk. okrem tabuľka P01-1 alebo UPV > 95 hod.] a Hmotnosť pri prij. < 1250 g

DRG P63Z Novorodenec, hmotnosť pri prijatí 1000-1249 g bez významného OP výkonu, bez UPV > 95 hodín**Výkon P01-1**

Pozri stranu 501.

ADRG P64 Novorodenec, hmotnosť pri prijatí 1250-1499 g bez významného OP výkonu, bez UPV > 95 hodín

Hmotnosť pri prij. < 1500 g a nie [každý OP-výk. okrem tabuľka P01-1 alebo UPV > 95 hod.] a nie [Hmotnosť pri prij. < 1250 g]

DRG P64Z Novorodenec, hmotnosť pri prijatí 1250-1499 g bez významného OP výkonu, bez UPV > 95 hodín**Výkon P01-1**

Pozri stranu 501.

ADRG P65 Novorodenec, hmotnosť pri prijatí 1500-1999g bez významného OP výkonu, bez UPV > 95 hodín

Hmotnosť pri prij. > 1499 g a Hmotnosť pri prij. < 2000 g a nie [každý OP-výk. okrem tabuľka P01-1 alebo UPV > 95 hod.]

DRG P65A Novorodenec, hmotnosť pri prijatí 1500-1999g bez významného OP výkonu, bez UPV > 95 hodín, s viacerými ťažkými problémami

(Výk. v tabuľke P05-4 alebo UPV > 24 hod. alebo Ťažký problém u novorodencov) a Viaceré ťažké problémy u novorodencov

DRG P65B Novorodenec, hmotnosť pri prijatí 1500-1999 g bez významného OP výkonu, bez UPV > 95 hodín, s ťažkým problémom

Výk. v tabuľke P05-4 alebo UPV > 24 hod. alebo Ťažký problém u novorodencov

DRG P65C Novorodenec, hmotnosť pri prijatí 1500-1999 g bez významného OP výkonu, bez UPV > 95 hodín, s iným problémom

Výk. v tabuľke P65-1 alebo diagnóza v tabuľke P05-2

DRG P65D Novorodenec, hmotnosť pri prijatí 1500-1999 g bez významného OP výkonu, bez UPV > 95 hodín, bez problému**Diagnóza P05-2**

Pozri stranu 529.

Výkon P01-1

Pozri stranu 501.

Výkon P05-4

Pozri stranu 531.

Výkon P65-1

8n202.1‡ Fototerapia I.
8n202.2‡ Fototerapia II.

8n202.3‡ Fototerapia III.
8n202.4‡ Fototerapia IV.

8n202.5†	Fototerapia V.	8r250.91†	Transf.plazmy čerstvo zmraz.z celej krvi:9 TU m(malá)
8n202.6†	Fototerapia VI.	8r250.92†	Transf.plazmy čerstvo zmraz.z celej krvi:9 TU p(pediátr)
8n202.7†	Fototerapia VII.	8r250.a0†	Transf.plazmy čerstvo zmrazenej z celej krvi:10 TU
8n219.1†	UV svetlo I.	8r250.a1†	Transf.plazmy čerstvo zmraz.z celej krvi:10 TU m(malá)
8n219.2†	UV svetlo II.	8r250.a2†	Transf.plazmy čerstvo zmraz.z celej krvi:10 TU p(pediátr)
8r209.3†	Antitrombín III:od 5 000 m.j.do menej ako 7 000 m.j.	8r250.b0†	Transf.plazmy čerstvo zmrazenej z celej krvi:20 TU
8r209.4†	Antitrombín III:od 7.000 m.j.do menej ako 10 000 m.j.	8r250.b1†	Transf.plazmy čerstvo zmraz.z celej krvi:20 TU m(malá)
8r209.5†	Antitrombín III:od 10 000 m.j.do menej ako 15 000 m.j.	8r250.c0†	Transf.plazmy čerstvo zmraz.z celej krvi:30 TU
8r209.6†	Antitrombín III:od 15 000 m.j.do menej ako 20 000 m.j.	8r250.c1†	Transf.plazmy čerst.zmraz.z celej krvi:30 TU m(malá)
8r209.7†	Antitrombín III:od 20 000 m.j.do menej ako 25 000 m.j.	8r250.d0†	Transf.plazmy čerstvo zmraz.z celej krvi:40 TU
8r209.8†	Antitrombín III:od 25 000 m.j.do menej ako 30 000 m.j.	8r250.d1†	Transf.plazmy čerst.zmraz.z celej krvi:40 TU m(malá)
8r209.9†	Antitrombín III:od 30 000 m.j.do menej ako 40 000 m.j.	8r250.e0†	Transf.plazmy čerstvo zmraz.z celej krvi:50 TU
8r209.a†	Antitrombín III:od 40 000 m.j.do menej ako 50 000 m.j.	8r250.e1†	Transf.plazmy čerst.zmraz.z celej krvi:50 TU m(malá)
8r209.b†	Antitrombín III:od 50 000 m.j.do menej ako 60 000 m.j.	8r250.f0†	Transf.plazmy čerstvo zmraz.z celej krvi:100 TU
8r209.c†	Antitrombín III:od 60 000 m.j.do menej ako 70 000 m.j.	8r250.f1†	Transf.plazmy čerst.zmraz.z celej krvi:100 TU m(malá)
8r209.d†	Antitrombín III:od 70 000 m.j.do menej ako 90 000 m.j.	8r250.g0†	Transf.plazmy čerstvo zmraz.z celej krvi:200 TU
8r209.e†	Antitrombín III:od 90 000 m.j.do menej ako 110 000 m.j.	8r250.g1†	Transf.plazmy čerst.zmraz.z celej krvi:200 TU m(malá)
8r209.f†	Antitrombín III:od 110 000 m.j.do menej ako 130 000 m.j.	8r251.60†	Transf.plazmy čerstvo zmraz.z celej krvi deleukotiz:6 TU
8r209.g†	Antitrombín III:od 130 000 m.j.do menej ako 150 000 m.j.	8r251.61†	Transf.plazmy čerstvo zmraz.z c.krvi deleukotiz:6 TU m(malá)
8r209.h†	Antitrombín III:150 000 m.j.a viac	8r251.62†	Transf.plazmy čerstvo zmraz.z celej krvi deleuko:6 TU p(ped)
8r20a.1†	C1-inhibitor esterázy:od 500 j.do menej ako 1 000 j.	8r251.70†	Transf.plazmy čerstvo zmraz.z celej krvi deleukotiz:7 TU
8r20a.2†	C1-inhibitor esterázy:od 1 000 j.do menej ako 1 500 j.	8r251.71†	Transf.plazmy čerstvo zmraz.z c.krvi deleukotiz:7 TU m(malá)
8r20a.3†	C1-inhibitor esterázy:od 1 500 j.do menej ako 2 000 j.	8r251.72†	Transf.plazmy čerstvo zmraz.z c.krvi deleuko:7 TU p(pediátr)
8r20a.4†	C1-inhibitor esterázy:od 2 000 j.do menej ako 2 500 j.	8r251.80†	Transf.plazmy čerstvo zmraz.z celej krvi deleukotiz:8 TU
8r20a.5†	C1-inhibitor esterázy:od 2 500 j.do menej ako 3 000 j.	8r251.81†	Transf.plazmy čerstvo zmraz.z c.krvi deleukotiz:8 TU m(malá)
8r20a.6†	C1-inhibitor esterázy:od 3 000 j.do menej ako 4 000 j.	8r251.82†	Transf.plazmy čerstvo zmraz.z c.krvi deleuko:8 TU p(ped)
8r20a.7†	C1-inhibitor esterázy:od 4 000 j.do menej ako 5 000 j.	8r251.90†	Transf.plazmy čerstvo zmraz.z celej krvi deleukotiz:9 TU
8r20a.8†	C1-inhibitor esterázy:od 5 000 j.do menej ako 6 000 j.	8r251.91†	Transf.plazmy čerstvo zmraz.z c.krvi deleuko:9 TU m(malá)
8r20a.9†	C1-inhibitor esterázy:od 6 000 j.do menej ako 7 000 j.	8r251.92†	Transf.plazmy čerstvo zmraz.z celej krvi deleuko:9 TU p(ped)
8r20a.a†	C1-inhibitor esterázy:od 7 000 j.do menej ako 9 000 j.	8r251.a0†	Transf.plazmy čerstvo zmraz.z celej krvi deleukotiz:10 TU
8r20a.b†	C1-inhibitor esterázy:od 9 000 j.do menej ako 11 000 j.	8r251.a1†	Transf.plazmy čerstvo zmraz.z c.krvi deleuko:10 TU m(malá)
8r20a.c†	C1-inhibitor esterázy:11 000 j.a viac	8r251.a2†	Transf.plazmy čerstvo zmraz.z c.krvi deleuko:10 TU p(ped)
8r20b.1†	Fibrinogén:do 3 g	8r251.b0†	Transf.plazmy čerstvo zmraz.z celej krvi deleukotiz:20 TU
8r20b.2†	Fibrinogén:od 3 do < 10 g	8r251.b1†	Transf.plazmy čerstvo zmraz.z c.krvi deleuko:20 TU m(malá)
8r20b.3†	Fibrinogén:viac ako 10 g	8r251.b2†	Transf.plazmy čerstvo zmraz.z celej krvi deleuko:20 TU p(ped)
8r20b.4†	Fibrinogén: od 20 g do menej ako 30 g	8r251.c0†	Transf.plazmy čerst.zmraz.z celej krvi deleukotiz:30 TU
8r20b.5†	Fibrinogén: od 30 g do menej ako 40 g	8r251.c1†	Transf.plazmy čerst.zmraz.z c.krvi deleukotiz:30 TU m(malá)
8r20b.6†	Fibrinogén: od 40 g do menej ako 50 g	8r251.c2†	Transf.plazmy čerst.zmraz.z c. krvi deleuko:30 TU p(ped)
8r20b.7†	Fibrinogén: 50 g a viac	8r251.d0†	Transf.plazmy čerst.zmraz.z celej krvi deleukotiz:40 TU
8r20c.1†	Rekombinantný aktivovaný proteín C:od 20 mg do < 40 mg	8r251.d1†	Transf.plazmy čerst.zmraz.z c.krvi deleuko:40 TU m(malá)
8r20c.2†	Rekombinantný aktivovaný proteín C:od 40 mg do < 60 mg	8r251.d2†	Transf.plazmy čerst.zmraz.z c.krvi deleuko:40 TU p(ped)
8r20c.3†	Rekombinantný aktivovaný proteín C:od 60 mg do < 80 mg	8r251.e0†	Transf.plazmy čerst.zmraz.z celej krvi deleukotiz:50 TU
8r20c.4†	Rekombinantný aktivovaný proteín C:od 80 mg do < 100 mg	8r251.e1†	Transf.plazmy čerst.zmraz.z c.krvi deleukotiz:50 TU m(malá)
8r20c.5†	Rekombinantný aktivovaný proteín C:od 100 mg do < 120 mg	8r251.e2†	Transf.plazmy čerst.zmraz.z c.krvi deleuko:50 TU p(pediátr)
8r20c.6†	Rekombinantný aktivovaný proteín C:od 120 mg do < 140 mg	8r251.f0†	Transf.plazmy čerst.zmraz.z celej krvi deleukotiz:100 TU
8r20c.7†	Rekombinantný aktivovaný proteín C:od 140 mg do < 160 mg	8r251.f1†	Transf.plazmy čerst.zmraz.z c.krvi deleukotiz:100 TU m(malá)
8r20c.8†	Rekombinantný aktivovaný proteín C:od 160 mg do < 180 mg	8r251.f2†	Transf.plazmy čerst.zmraz.z c.krvi deleuko:100 TU p(ped)
8r20c.9†	Rekombinantný aktivovaný proteín C:od 180 mg do < 200 mg	8r251.g0†	Transf.plazmy čerst.zmraz.z celej krvi deleukotiz:200 TU
8r20c.a†	Rekombinantný aktivovaný proteín C:od 200 mg do < 220 mg	8r251.g1†	Transf.plazmy čerst.zmraz.z c.krvi deleuko:200 TU m(malá)
8r20c.b†	Rekombinantný aktivovaný proteín C:od 220 mg do < 240 mg	8r251.g2†	Transf.plazmy čerst.zmraz.z c.krvi deleuko:200 TU p(ped)
8r20c.c†	Rekombinantný aktivovaný proteín C:od 240 mg do < 260 mg	8r263.7†	Výmenná transfúzia
8r20c.d†	Rekombinantný aktivovaný proteín C:od 260 mg do < 280 mg	8r280.1†	Transfúzia granulocytov,1 granulocytový koncentr.
8r20c.e†	Rekombinantný aktivovaný proteín C:280 mg a viac	8r280.2†	Transfúzia granulocytov,2 granulocytové koncentr.
8r250.60†	Transf.plazmy čerstvo zmrazenej z celej krvi:6 TU	8r280.3†	Transfúzia granulocytov,3 granulocytové koncentr.
8r250.61†	Transf.plazmy čerstvo zmraz.z celej krvi:6 TU m(malá)	8r280.4†	Transfúzia granulocytov,4 granulocytové koncentr.
8r250.62†	Transf.plazmy čerstvo zmraz.z celej krvi:6 TU p(pediátr)	8r280.5†	Transfúzia granulocytov,5 granulocytových koncentr.
8r250.70†	Transf.plazmy čerstvo zmrazenej z celej krvi:7 TU	8r280.6†	Transfúzia granulocytov,6 granulocytových koncentr.
8r250.71†	Transf.plazmy čerstvo zmraz.z celej krvi:7 TU m(malá)	8r280.7†	Transfúzia granulocytov,7 granulocytových koncentr.
8r250.72†	Transf.plazmy čerstvo zmraz.z celej krvi:7 TU p(pediátr)	8r280.8†	Transfúzia granulocytov,8 granulocytových koncentr.
8r250.80†	Transf.plazmy čerstvo zmrazenej z celej krvi:8 TU	8r280.9†	Transfúzia granulocytov,9 granulocytových koncentr.
8r250.81†	Transf.plazmy čerstvo zmraz.z celej krvi:8 TU m(malá)	8r280.a†	Transfúzia granulocytov,10 granulocytových koncentr.
8r250.82†	Transf.plazmy čerstvo zmraz.z celej krvi:8 TU p(pediátr)	8r280.b†	Transfúzia granulocytov,20 granulocytových koncentr.
8r250.90†	Transf.plazmy čerstvo zmrazenej z celej krvi:9 TU	8r280.c†	Transfúzia granulocytov,30 granulocytových koncentr.

ADRG P66 **Novorodenec, hmotnosť pri prijatí 2000-2499g, bez významného OP výkonu, bez UPV > 95 hodín alebo určitý novorodenec, alebo novorodenec s hmotnosťou pri prijatí > 2499g bez OP výkonu, bez UPV > 95 hodín, bez problémov alebo jeden ošetrovací deň**

(Hmotnosť pri prij. < 2500 g alebo Hmotnosť pri prij. > 2499 g a žiadny GENOR a (výk. nie je v P05-4 a UPV < 25 hod. a diagnóza nie je v P05-1 a (Ošetrovacia doba = 1 d. alebo výk. nie v tabuľke P05-5 a diagnóza nie je v P05-2) a diagnóza v tabuľke P05-3 alebo UPV < 96 hod. a Viaceré ťažké problémy u novorodencov a výk. v tabuľke P05-6)) a nie [každý OP-výk. okrem tabuľka P01-1 alebo UPV > 95 hod.]

DRG P66A **Novorodenec, hmotnosť pri prijatí 2000-2499 g bez významného OP výk. bez UPV > 95 hod., s viacerými ťažk. problémami alebo novorodenec s hmotn. pri prijatí > 2499g bez OP výk., bez UPV > 95 hod., s viacerými ťažk. problémami, s liečbou hypotermiou**

(UPV > 24 hod. alebo Ťažký problém u novorodencov alebo výk. v tabuľke P05-4) a Viaceré ťažké problémy u novorodencov

DRG P66B **Novorodenec, hmotnosť pri prijatí 2000-2499 g bez významného OP výkonu, bez UPV > 95 hodín, s ťažkým problémom**

UPV > 24 hod. alebo Ťažký problém u novorodencov alebo výk. v tabuľke P05-4

DRG P66C **Novorodenec, hmotnosť pri prijatí 2000-2499g bez významnej operačnej procedúry, bez umelej pľúcnej ventilácie viac ako 95 hodín, s iným problémom**

Hmotnosť pri prij. < 2500 g a (min. 1 výk. v tabuľke P66-1 alebo diagnóza v tabuľke P05-2)

DRG P66D **Novorodenec, hmotnosť pri prijatí 2000-2499 g bez významného OP výkonu, bez UPV > 95 hod., bez problému, alebo novorodenec z viacplodovej gravidity, hmotn. pri prijatí > 2499 g, bez OP výkonu, bez UPV > 95 hod., bez problému, alebo 1 ošetr. deň**

Diagnóza P05-1

Pozri stranu 505.

Diagnóza P05-2

Pozri stranu 529.

Diagnóza P05-3

Pozri stranu 531.

Výkon P05-4

Pozri stranu 531.

Výkon P05-5

Pozri stranu 531.

Výkon P05-6

Pozri stranu 532.

Výkon P01-1

Pozri stranu 501.

Výkon P66-1

5n19s	Ostatné operácie na pylоре	5n811↔	Uzavretie inguinálnej hernie s plastikou
5n810.0↔	Uzav. inguin. hernie bez plast:s vys.podviaz.vaku her.a čiast.res.	5n812↔	Uzavr. inguin. hernie s autológ.materiálom
5n810.1↔	Uzavr. inguin. her.bez plast:s res.steny hydrokély	5n813.0↔	Uzavretie inguin. hernie s aloplast.mat:ipt.
5n810.2↔	Uzavr. inguin. her.bez plas:s funikulol.a dislok.semennika	5n813.1↔	Uzavretie inguin. hernie s alopl.mat:lsk.transperitoneálne
5n810.3↔	Uzavr. inguin. hernie bez plats:bez d.výkonov	5n813.2↔	Uzavretie ingv. hernie s alopl.mat:esk,totál.extraperit.pr.
5n810.x↔	Uzavretie inguin. hernie bez plastiky:ostatné	5n813.x↔	Uzavretie inguin. hernie s aloplast.mat:ost.

5n815.0↔	Uzavr.inguin.her.pri recid.s plast.bez funik.-orchidolýzy	8r20c.d‡	Rekombinantný aktivovaný proteín C:od 260 mg do < 280 mg
5n815.1↔	Uzavr.inguin.her.pri recidíve s plast.s funikulo-orchidolýzo	8r20c.e‡	Rekombinantný aktivovaný proteín C:280 mg a viac
5n816↔	Uzavretie inguin.hernie pri recidíve s autolog.mat.	8r250.60‡	Transf.plazmy čerstvo zmrazenej z celej krvi:6 TU
5n817.0↔	Uzavretie inguin.hernie pri recidíve s alopl.mat:ipt.	8r250.61‡	Transf.plazmy čerstvo zmraz.z celej krvi:6 TU m(malá)
5n817.1↔	Uzavr.inguin.her.pri recid s alopl.mat:lsk.transperit.	8r250.62‡	Transf.plazmy čerstvo zmraz.z celej krvi:6 TU p(pediatr)
5n817.2↔	Uzavr.inguin.her.pri recid.s alopl.mat:esk,tot.extraperit.p.	8r250.70‡	Transf.plazmy čerstvo zmrazenej z celej krvi:7 TU
5n817.x↔	Uzavretie inguin.hernie pri recidíve s aloplast.mat:ost.	8r250.71‡	Transf.plazmy čerstvo zmraz.z celej krvi:7 TU m(malá)
5n81x↔	Uzavretie inguin.hernie pri recidíve s alopl.mat:ostatné	8r250.72‡	Transf.plazmy čerstvo zmraz.z celej krvi:7 TU p(pediatr)
8a210.1‡	Aplikácia enterálnej výživy:minimálne 7 dní-13 dní	8r250.80‡	Transf.plazmy čerstvo zmrazenej z celej krvi:8 TU
8a210.2‡	Aplikácia enterálnej výživy:minimálne 14 dní-20 dní	8r250.81‡	Transf.plazmy čerstvo zmraz.z celej krvi:8 TU m(malá)
8a210.3‡	Aplikácia enterálnej výživy:minimálne 21 dní a viac	8r250.82‡	Transf.plazmy čerstvo zmraz.z celej krvi:8 TU p(pediatr)
8a220.1‡	Aplikácia parenterálnej výživy:minimálne 7 dní-13 dní	8r250.90‡	Transf.plazmy čerstvo zmrazenej z celej krvi:9 TU
8a220.2‡	Aplikácia parenterálnej výživy:minimálne 14 dní-20 dní	8r250.91‡	Transf.plazmy čerstvo zmraz.z celej krvi:9 TU m(malá)
8a220.3‡	Aplikácia parenterálnej výživy:minimálne 21 dní a viac	8r250.92‡	Transf.plazmy čerstvo zmraz.z celej krvi:9 TU p(pediatr)
8d210‡	Zavedenie trvalej sondy na enterálnu výživu	8r250.a0‡	Transf.plazmy čerstvo zmrazenej z celej krvi:10 TU
8n202.1‡	Fototerapia I.	8r250.a1‡	Transf.plazmy čerstvo zmraz.z celej krvi:10 TU m(malá)
8n202.2‡	Fototerapia II.	8r250.a2‡	Transf.plazmy čerstvo zmraz.z celej krvi:10 TU p(pediatr)
8n202.3‡	Fototerapia III.	8r250.b0‡	Transf.plazmy čerstvo zmrazenej z celej krvi:20 TU
8n202.4‡	Fototerapia IV.	8r250.b1‡	Transf.plazmy čerstvo zmraz.z celej krvi:20 TU m(malá)
8n202.5‡	Fototerapia V.	8r250.c0‡	Transf.plazmy čerstvo zmraz.z celej krvi:30 TU
8n202.6‡	Fototerapia VI.	8r250.c1‡	Transf.plazmy čerstv.zmraz.z celej krvi:30 TU m(malá)
8n202.7‡	Fototerapia VII.	8r250.d0‡	Transf.plazmy čerstvo zmraz.z celej krvi:40 TU
8n219.1‡	UV svetlo I.	8r250.d1‡	Transf.plazmy čerstv.zmraz.z celej krvi:40 TU m(malá)
8n219.2‡	UV svetlo II.	8r250.e0‡	Transf.plazmy čerstvo zmraz.z celej krvi:50 TU
8r209.3‡	Antitrombín III:od 5 000 m.j.do menej ako 7 000 m.j.	8r250.e1‡	Transf.plazmy čerstv.zmraz.z celej krvi:50 TU m(malá)
8r209.4‡	Antitrombín III:od 7.000 m.j.do menej ako 10 000 m.j.	8r250.f0‡	Transf.plazmy čerstvo zmraz.z celej krvi:100 TU
8r209.5‡	Antitrombín III:od 10 000 m.j.do menej ako 15 000 m.j.	8r250.f1‡	Transf.plazmy čerstv.zmraz.z celej krvi:100 TU m(malá)
8r209.6‡	Antitrombín III:od 15 000 m.j.do menej ako 20 000 m.j.	8r250.g0‡	Transf.plazmy čerstvo zmraz.z celej krvi:200 TU
8r209.7‡	Antitrombín III:od 20 000 m.j.do menej ako 25 000 m.j.	8r250.g1‡	Transf.plazmy čerstv.zmraz.z celej krvi:200 TU m(malá)
8r209.8‡	Antitrombín III:od 25 000 m.j.do menej ako 30 000 m.j.	8r251.60‡	Transf.plazmy čerstvo zmraz.z celej krvi deleukotiz:6 TU
8r209.9‡	Antitrombín III:od 30 000 m.j.do menej ako 40 000 m.j.	8r251.61‡	Transf.plazmy čerstvo zmraz.z c.krvi deleukotiz:6 TU m(malá)
8r209.a‡	Antitrombín III:od 40 000 m.j.do menej ako 50 000 m.j.	8r251.62‡	Transf.plazmy čerstvo zmraz.z celej krvi deleuko:6 TU p(ped)
8r209.b‡	Antitrombín III:od 50 000 m.j.do menej ako 60 000 m.j.	8r251.70‡	Transf.plazmy čerstvo zmraz.z celej krvi deleukotiz:7 TU
8r209.c‡	Antitrombín III:od 60 000 m.j.do menej ako 70 000 m.j.	8r251.71‡	Transf.plazmy čerstvo zmraz.z c.krvi deleukotiz:7 TU m(malá)
8r209.d‡	Antitrombín III:od 70 000 m.j.do menej ako 90 000 m.j.	8r251.72‡	Transf.plazmy čerstvo zmraz.z c.krvi deleuko:7 TU p(pediatr)
8r209.e‡	Antitrombín III:od 90 000 m.j.do menej ako 110 000 m.j.	8r251.80‡	Transf.plazmy čerstvo zmraz.z celej krvi deleukotiz:8 TU
8r209.f‡	Antitrombín III:od 110 000 m.j.do menej ako 130 000 m.j.	8r251.81‡	Transf.plazmy čerstvo zmraz.z c.krvi deleukotiz:8 TU m(malá)
8r209.g‡	Antitrombín III:od 130 000 m.j.do menej ako 150 000 m.j.	8r251.82‡	Transf.plazmy čerstvo zmraz.z c.krvi deleuko:8 TU p(ped)
8r209.h‡	Antitrombín III:150 000 m.j.a viac	8r251.90‡	Transf.plazmy čerstvo zmraz.z celej krvi deleukotiz:9 TU
8r20a.1‡	C1-inhibitor esterázy:od 500 j.do menej ako 1 000 j.	8r251.91‡	Transf.plazmy čerstvo zmraz.z c.krvi deleuko:9 TU m(malá)
8r20a.2‡	C1-inhibitor esterázy:od 1 000 j.do menej ako 1 500 j.	8r251.92‡	Transf.plazmy čerstvo zmraz.z celej krvi deleuko:9 TU p(ped)
8r20a.3‡	C1-inhibitor esterázy:od 1 500 j.do menej ako 2 000 j.	8r251.a0‡	Transf.plazmy čerstvo zmraz.z celej krvi deleukotiz:10 TU
8r20a.4‡	C1-inhibitor esterázy:od 2 000 j.do menej ako 2 500 j.	8r251.a1‡	Transf.plazmy čerstvo zmraz.z c.krvi deleuko:10 TU m(malá)
8r20a.5‡	C1-inhibitor esterázy:od 2 500 j.do menej ako 3 000 j.	8r251.a2‡	Transf.plazmy čerstvo zmraz.z c.krvi deleuko:10 TU p(ped)
8r20a.6‡	C1-inhibitor esterázy:od 3 000 j.do menej ako 4 000 j.	8r251.b0‡	Transf.plazmy čerstvo zmraz.z celej krvi deleukotiz:20 TU
8r20a.7‡	C1-inhibitor esterázy:od 4 000 j.do menej ako 5 000 j.	8r251.b1‡	Transf.plazmy čerstvo zmraz.z c.krvi deleuko:20 TU m(malá)
8r20a.8‡	C1-inhibitor esterázy:od 5 000 j.do menej ako 6 000 j.	8r251.b2‡	Transf.plazmy čerstvo zmraz.z celej krvi deleuko:20 TU p(ped)
8r20a.9‡	C1-inhibitor esterázy:od 6 000 j.do menej ako 7 000 j.	8r251.c0‡	Transf.plazmy čerstv.zmraz.z celej krvi deleukotiz:30 TU
8r20a.a‡	C1-inhibitor esterázy:od 7 000 j.do menej ako 9 000 j.	8r251.c1‡	Transf.plazmy čerstv.zmraz.z c.krvi deleukotiz:30 TU m(malá)
8r20a.b‡	C1-inhibitor esterázy:od 9 000 j.do menej ako 11 000 j.	8r251.c2‡	Transf.plazmy čerstv.zmraz.z c. krvi deleuko:30 TU p(ped)
8r20a.c‡	C1-inhibitor esterázy:11 000 j.a viac	8r251.d0‡	Transf.plazmy čerstv.zmraz.z celej krvi deleukotiz:40 TU
8r20b.1‡	Fibrinogén:do 3 g	8r251.d1‡	Transf.plazmy čerstv.zmraz.z c.krvi deleuko:40 TU m(malá)
8r20b.2‡	Fibrinogén:od 3 do < 10 g	8r251.d2‡	Transf.plazmy čerstv.zmraz.z c.krvi deleuko:40 TU p(ped)
8r20b.3‡	Fibrinogén:viac ako 10 g	8r251.e0‡	Transf.plazmy čerstv.zmraz.z celej krvi deleukotiz:50 TU
8r20b.4‡	Fibrinogén: od 20 g do menej ako 30 g	8r251.e1‡	Transf.plazmy čerstv.zmraz.z c.krvi deleukotiz:50 TU m(malá)
8r20b.5‡	Fibrinogén: od 30 g do menej ako 40 g	8r251.e2‡	Transf.plazmy čerstv.zmraz.z c.krvi deleuko:50 TU p(pediatr)
8r20b.6‡	Fibrinogén: od 40 g do menej ako 50 g	8r251.f0‡	Transf.plazmy čerstv.zmraz.z celej krvi deleukotiz:100 TU
8r20b.7‡	Fibrinogén: 50 g a viac	8r251.f1‡	Transf.plazmy čerstv.zmraz.z c.krvi deleukotiz:100 TU m(malá)
8r20c.1‡	Rekombinantný aktivovaný proteín C:od 20 mg do < 40 mg	8r251.f2‡	Transf.plazmy čerstv.zmraz.z c.krvi deleuko:100 TU p(ped)
8r20c.2‡	Rekombinantný aktivovaný proteín C:od 40 mg do < 60 mg	8r251.g0‡	Transf.plazmy čerstv.zmraz.z celej krvi deleukotiz:200 TU
8r20c.3‡	Rekombinantný aktivovaný proteín C:od 60 mg do < 80 mg	8r251.g1‡	Transf.plazmy čerstv.zmraz.z c.krvi deleuko:200 TU m(malá)
8r20c.4‡	Rekombinantný aktivovaný proteín C:od 80 mg do < 100 mg	8r251.g2‡	Transf.plazmy čerstv.zmraz.z c.krvi deleuko:200 TU p(ped)
8r20c.5‡	Rekombinantný aktivovaný proteín C:od 100 mg do < 120 mg	8r263.7‡	Výmenná transfúzia
8r20c.6‡	Rekombinantný aktivovaný proteín C:od 120 mg do < 140 mg	8r280.1‡	Transfúzia granulocytov,1 granulocytový koncentr.
8r20c.7‡	Rekombinantný aktivovaný proteín C:od 140 mg do < 160 mg	8r280.2‡	Transfúzia granulocytov,2 granulocytové koncentr.
8r20c.8‡	Rekombinantný aktivovaný proteín C:od 160 mg do < 180 mg	8r280.3‡	Transfúzia granulocytov,3 granulocytové koncentr.
8r20c.9‡	Rekombinantný aktivovaný proteín C:od 180 mg do < 200 mg	8r280.4‡	Transfúzia granulocytov,4 granulocytové koncentr.
8r20c.a‡	Rekombinantný aktivovaný proteín C:od 200 mg do < 220 mg	8r280.5‡	Transfúzia granulocytov,5 granulocytových koncentr.
8r20c.b‡	Rekombinantný aktivovaný proteín C:od 220 mg do < 240 mg	8r280.6‡	Transfúzia granulocytov,6 granulocytových koncentr.
8r20c.c‡	Rekombinantný aktivovaný proteín C:od 240 mg do < 260 mg	8r280.7‡	Transfúzia granulocytov,7 granulocytových koncentr.

8r280.8‡ Transfúzia granulocytov,8 granulocytových koncentr.
 8r280.9‡ Transfúzia granulocytov,9 granulocytových koncentr.
 8r280.a‡ Transfúzia granulocytov,10 granulocytových koncentr.

8r280.b‡ Transfúzia granulocytov,20 granulocytových koncentr.
 8r280.c‡ Transfúzia granulocytov,30 granulocytových koncentr.

ADRG P67

Novorodenec, hmotnosť pri prijatí > 2499 g, bez významného OP výkonu, bez UPV > 95 hodín

Hmotnosť pri prij. > 2499 g a nie [každý OP-výk. okrem tabuľka P01-1 alebo UPV > 95 hod.]

DRG P67A

Novorodenec, hmotnosť pri prijatí > 2499 g, bez významného OP výkonu, bez UPV > 95 hodín, s viacerými ťažkými problémami, alebo s ťažkým problémom, s ošetrovaním v hypotermii

(Výk. v tabuľke P05-4 alebo UPV > 24 hod. alebo Ťažký problém u novorodencov) a (Viaceré ťažké problémy u novorodencov alebo výk. v tabuľke P05-6)

DRG P67B

Novorodenec, hmotnosť pri prijatí > 2499 g, bez významn. OP výkonu, bez UPV > 95 hod., s ťažkým problémom, bez ošetrovania v hypotermii, alebo s iným problémom, viac ako 1 ošetr. deň, alebo bez významn. OP výkonu, s komplikujúcou diagnózou

Výk. v tabuľke P05-4 alebo UPV > 24 hod. alebo Ťažký problém u novorodencov alebo ((min. 1 výk. v tabuľke P05-5 alebo diagnóza v tabuľke P05-2) a Ošetrovacia doba > 1 d. alebo výk. v tabuľke P01-1) a diagnóza v tabuľke P05-3

DRG P67C

Novorodenec, hmotnosť pri prijatí > 2499 g, bez významného OP výkonu, bez UPV > 95 hodín, s iným problémom, viac ako jeden ošetrovací deň alebo bez významného OP výkonu, bez komplikujúcej diagnózy

(Min. 1 výk. v tabuľke P05-5 alebo diagnóza v tabuľke P05-2) a Ošetrovacia doba > 1 d. alebo výk. v tabuľke P01-1

DRG P67D

Novorodenec z jednoplobovej gravidity, hmotnosť pri prijatí > 2499 g, bez OP výkonu, bez UPV > 95 hodín, bez ťažkého problému, bez iného problému, alebo jeden ošetrovací deň

Diagnóza P05-2

Pozri stranu 529.

Diagnóza P05-3

Pozri stranu 531.

Výkon P01-1

Pozri stranu 501.

Výkon P05-4

Pozri stranu 531.

Výkon P05-6

Pozri stranu 532.

Výkon P05-5

Pozri stranu 531.

MDC 15

Novorodenci

Ťažký problém u
novorodencov



Ťažký problém u novorodencov

Ťažký problém u novorodencov

Ťažký problém u novorodencov

Diagnóza v tabuľke TPN-1

Diagnóza TPN-1

A01.0	Brušný týfus	A28.9	Baktériová zoonóza, bližšie neurčená
A01.1	Paratýfus A	A32.0	Kožná listerióza
A01.2	Paratýfus B	A32.1	Listerióva meningitída a meningoencefalitída
A01.3	Paratýfus C	A32.7	Listerióva sepsa
A01.4	Paratýfus, bližšie neurčený	A32.8	Iná forma listeriózy
A02.0	Salmonelová enteritída	A32.9	Listerióza, bližšie neurčená
A02.1	Salmonelová sepsa	A33	Tetanus novorodencov
A02.2	Lokalizovaná salmonelová infekcia	A35	Iný tetanus
A02.8	Iná salmonelová infekcia, bližšie určená	A37.0	Pertussis zapríčinený Bordetella pertussis
A02.9	Salmonelová infekcia, bližšie neurčená	A37.1	Pertussis zapríčinený Bordetella parapertussis
A03.0	Šigelóza zapríčinená Shigella dysenteriae	A37.8	Pertussis zapríčinený iným druhom bordetely
A03.1	Šigelóza zapríčinená Shigella flexneri	A37.9	Pertussis, bližšie neurčený
A03.2	Šigelóza zapríčinená Shigella boydii	A39.0	Meningokoková meningitída (G01*)
A03.3	Šigelóza zapríčinená Shigella sonnei	A39.1	Waterhouseov-Friderichsenov syndróm (E35.1*)
A03.8	Iná šigelóza	A39.2	Akútna meningokoková sepsa
A03.9	Šigelóza, bližšie neurčená	A39.3	Chronická meningokoková sepsa
A04.0	Infekcia zapríčinená enteropatogénnou Escherichia coli	A39.4	Meningokoková sepsa, bližšie neurčená
A04.1	Infekcia zapríčinená enterotoxikogénnou Escherichia coli	A39.5	Meningokokové ochorenie srdca
A04.2	Infekcia zapríčinená enteroinvazívnou Escherichia coli	A40.0	Sepsa zapríčinená streptokokom zo skupiny A
A04.3	Infekcia zapríčinená enterohemoragickou Escherichia coli	A40.1	Sepsa zapríčinená streptokokom zo skupiny B
A04.4	Iné črevné infekcie zapríčinené Escherichia coli	A40.2	Sepsa zapríčinená streptokokom zo skupiny D
A04.5	Enteritída zapríčinená kamylobakterom	A40.3	Sepsa zapríčinená Streptococcus pneumoniae
A04.6	Enteritída zapríčinená Yersinia enterocolitica	A40.81	Sepsa zapríčinená streptokokom zo skupiny C
A04.7	Enterokolitída zapríčinená Clostridium difficile	A40.89	Iná streptokoková sepsa
A04.81	Enteritída zapríčinená Arcobacter spp.	A40.9	Sepsa zapríčinená streptokokmi, bližšie neurčená
A04.89	Iná baktériová črevná infekcia, bližšie určená	A41.0	Sepsa zapríčinená Staphylococcus aureus
A05.0	Potravinová otrava zapríčinená stafylokokmi	A41.1	Sepsa zapríčinená iným bližšie určeným stafylokokom
A05.1	Botulizmus	A41.2	Sepsa zapríčinená bližšie neurčeným stafylokokom
A05.2	Potravinová otrava zapríčinená Clostridium perfringens	A41.3	Sepsa zapríčinená Haemophilus influenzae
A05.3	Potravinová otrava zapríčinená Vibrio parahaemolyticus	A41.4	Sepsa zapríčinená anaeróbnou baktériou
A08.1	Akútna gastroenteritída zapríčinená norovírusom [Norwalk]	A41.51	Sepsa zapríčinená Escherichia coli[E. coli]
A08.5	Iné, bližšie určené črevné infekcie	A41.52	Sepsa zapríčinená pseudomonas
A09.0	Iná a bliž. neurč. gastroenteritída a kolitída infekčného pôvodu	A41.53	Sepsa zapríč. multirezistentnou gramnegat. baktériou
A15.0	TBC pľúc, potvrd. mikros. vyš. spúta s a bez dôk. kultiv./mol-biol.	A41.58	Sepsa zapríčinená inou gramnegatívnou baktériou
A15.1	Tuberkulóza pľúc, potvrdená len kultivačne	A41.81	Sepsa zapríč. multirezistentnou grampozit. baktériou
A15.2	Tuberkulóza pľúc, potvrdená histologicky	A41.89	Iná sepsa, bližšie určená
A15.3	TBC pľúc, potvrdená inými a bliž. nurč. metódami	A46	Eryzipel[Erysipelas, Ruža]
A15.7	Primárna TBC dých. org. potv. bakt. molekul. biolog./hist.	A48.0	Plynová gangréna
A15.9	TBC dých. súst. potvrdená bakter. molekul. biolog./hist., b.n	A48.1	Legionelóza s pneumóniou[Legionárska choroba]
A16.0	TBC pľúc, bakter. molekul. biolog. a hist. negat.	A48.2	Legionelóza bez pneumónie[Pontiacka horúčka]
A16.1	TBC pľúc, bez vyk. bakter. molekul. biolog. a hist. vyš.	A50.0	Včasný vrodený syfilis, symptomatický
A16.2	TBC pľúc, bez úd. o bakter. molekul. biolog./hist. potvrdená	A50.1	Včasný vrodený syfilis, latentný
A16.7	Prim. TBC dých. súst. bez úd. o bakter. molekul. biolog./hist. pot.	A50.2	Včasný vrodený syfilis, bližšie neurčený
A16.9	TBC dých. súst., bez úd. o bakter. molekul. biolog./hist. pot., b.n	A50.3	Neskorá vrodená syfilitická okulopatia
A17.0	Tuberkulózná meningitída (G01*)	A50.4	Neskorý vrodený neurosyfilis[Juveinilný neurosyfilis]
A17.1	Meningový tuberkulóm (G07*)	A71.1	Trachóm, aktívne štádium
A17.8	Iná tuberkulóza nervovej sústavy	A74.81	Chlamýdiová dilatčná kardiomyopatia
A17.9	Tuberkulóza nervovej sústavy, bližšie neurčená	A74.82	Chlamýdiová myokarditída
A18.5	Tuberkulóza oka	A74.83	Chlamýdiová endokarditída
A26.0	Kožný eryzipeloid	A74.84	Chlamýdiová artritída
A26.7	Eryzipelotrixová sepsa	A74.89	Iná chlamýdiová choroba
A26.8	Iná forma eryzipeloidu	A81.1	Subakútna sklerotizujúca panencefalitída
A26.9	Bližšie neurčený eryzipeloid	A86	Vírusová encefalitída, bližšie neurčená
A27.0	Leptospiroza zapríčinená Leptospira icterohaemorrhagiae	A87.0	Enterovírusová meningitída (G02.0*)
A27.8	Iná forma leptospirozy	A89	Vírusová infekcia CNS, bliž. nurč.
A27.9	Leptospiroza, bližšie neurčená	A96.0	Hemoragická horúčka zapríčinená vírusom Junin
A28.0	Pasteurelóza	A96.1	Hemoragická horúčka zapríčinená vírusom Machupo
A28.1	Choroba z mačacieho škrabnutia	A96.2	Horúčka Lassa
A28.2	Extraintestinálna yersinióza	A96.8	Iná arenavírusová hemoragická horúčka
A28.8	Iná baktériová zoonóza, bliž. určená, nezatriedená inde	A96.9	Arenavírusová hemoragická horúčka, bližšie neurčená

A98.3	Choroba zapríčinená vírusom Marburg	B22.7	Choroba HIV s následnými rozličnými chorobami zatried.inde
A98.5	Hemoragická horúčka s renálnym syndrómom	B23.0	Syndróm akútnej infekcie HIV
B00.0	Herpetický ekzém	B23.1	Choroba HIV s následnou generalizovanou lymfadenopatiou
B00.1	Herpetická vezikulárna dermatitída	B23.2	Choroba HIV následnými hematolog. a imunolog.abnormalit.n.i.
B00.2	Herpetická gingivostomatitída a tonzilofaryngitída	B23.8	Choroba HIV s inými následnými,blíž.urč.stavmi
B00.3	Herpetická meningitída(G02.0*)	B24	Choroba HIV,blížšie neurčená
B00.4	Herpetická encefalitída(G05.1*)	B25.0	Cytomegalovírusová pneumónia(J17.1*)
B00.5	Očná infekcia herpetickým vírusom	B25.1	Cytomegalovírusová hepatitída(K77.0*)
B00.7	Diseminovaná herpetická choroba	B25.2	Cytomegalovírusová pankreatitída(K87.1*)
B00.8	Iná forma herpetickej infekcie	B25.80	Cytomegalovírusová infekcia tráviacej trubice
B00.9	Herpetická infekcia,blížšie neurčená	B25.88	Iná cytomegalovírusová choroba
B01.0	Varicelová meningitída(G02.0*)	B25.9	Cytomegalovírusová choroba,blížšie neurčená
B01.1	Varicelová encefalitída(G05.1*)	B26.0	Parotitická orchitída(N51.1*)
B01.2	Varicelový zápal pľúc(J17.1*)	B26.1	Parotitická meningitída(G02.0*)
B01.8	Varicela s inými komplikáciami	B26.2	Parotitická encefalitída(G05.1*)
B01.9	Varicela bez komplikácií	B26.3	Parotitická pankreatitída(K87.1*)
B02.0	Zosterová encefalitída(G05.1*)	B26.8	Parotitída s inými komplikáciami
B02.1	Zosterová meningitída(G02.0*)	B27.0	Mononukleóza zapríčinená gamma - Herpes vírusom
B02.2	Zoster s postihnutím iných častí nervovej sústavy	B27.1	Cytomegalovírusová mononukleóza
B02.3	Zosterová choroba oka	B27.8	Iná infekčná mononukleóza
B02.7	Diseminovaný zoster	B27.9	Infekčná mononukleóza,blížšie neurčená
B02.8	Zoster s inými komplikáciami	B30.1	Konjunktivitída zapríčinená adenovírusom(H13.1*)
B02.9	Zoster bez komplikácií	B30.3	Akútna epidemická hemorag.konjunktivitída(enterovír.)
B05.0	Osýpky komplikované encefalitídou(G05.1*)	B33.2	Vírusová karditída
B05.1	Osýpky komplikované meningitídou(G05.1*)	B34.0	Adenovírusová infekcia bez bližšieho určenia miesta
B05.2	Osýpky komplikované pneumóniou(J17.1*)	B37.1	Pľúcna kandidóza
B05.3	Osýpky komplikované zápalom stredného ucha	B37.2	Kandidóza kože a nechtov
B05.4	Osýpky s črevnými komplikáciami	B37.4	Kandidóza iných častí močovopohlavnej sústavy
B05.8	Osýpky s inými komplikáciami	B37.5	Kandidová meningitída(G02.1*)
B06.0	Ružienka s nervovými komplikáciami	B37.6	Kandidová endokarditída(I39.8*)
B06.8	Ružienka s inými komplikáciami	B37.81	Kandidová ezofagitída
B08.5	Enterovírusová vezikulárna faryngitída	B38.0	Akútna kokcidioidomykóza pľúc
B15.0	Akútna hepatitída A s pečeňovou kómou	B38.1	Chronická kokcidioidomykóza pľúc
B15.9	Akútna hepatitída A bez pečeňovej kómy	B38.2	Kokcidioidomykóza pľúc,blížšie neurčená
B16.0	Akútna hepatit.B s Delta vírusom(koinfekcia),s pečeň.kómou	B38.3	Kokcidioidomykóza kože
B16.1	Akútna hepatit.B s Delta vírusom(koinfekcia),bez pečeň.kómy	B38.4	Kokcidioidomykotická meningitída (G02.1*)
B16.2	Akútna hepatit.B bez Delta vírusu,s pečeňovou kómou	B38.7	Diseminovaná kokcidioidomykóza
B16.9	Akútna hepatit.B bez Delta vírusu,bez pečeňovej kómy	B38.8	Iná forma kokcidioidomykózy
B17.0	Akútna Delta-vírus.(super)infekcia nosiča vírusu hepatit.B	B39.0	Akútna histoplazmóza pľúc zaprič.Histoplasma capsulatum
B17.1	Akútna hepatitída C	B39.1	Chronická histoplazmóza pľúc zaprič.Histoplasma capsulatum
B17.2	Akútna hepatitída E	B39.2	Histoplazmóza pľúc zaprič.Histoplasma capsulatum,blíž.neurč.
B17.8	Iná akútna vírusová hepatitída,blížšie určená	B40.0	Akútna blastomykóza pľúc
B17.9	Akútna vírusová hepatitída,blížšie neurčená	B40.1	Chronická blastomykóza pľúc
B18.0	Chronická hepatitída B s Delta vírusom	B40.2	Blastomykóza pľúc,blížšie neurčená
B18.1	Chronická hepatitída B bez Delta vírusu	B40.3	Blastomykóza kože
B18.2	Chronická hepatitída C	B40.7	Diseminovaná blastomykóza
B18.8	Iná chronická vírusová hepatitída	B40.8	Iná forma blastomykózy
B18.9	Chronická vírusová hepatitída,blížšie neurčená	B40.9	Blastomykóza,blížšie neurčená
B19.0	Vírusová hepatit.s pečeňovou kómou,blíž.neurč.	B41.0	Parakokcidioidomykóza pľúc
B19.9	Vírusová hepatit.bez pečeňovej kómy,blíž.neurč.	B41.7	Diseminovaná parakokcidioidomykóza
B20.0	Choroba HIV následnými mykobakteriovými infekciami	B41.8	Iná forma parakokcidioidomykózy
B20.1	Choroba HIV následnými inými bakteriálnymi infekciami	B41.9	Parakokcidioidomykóza,blížšie neurčená
B20.2	Choroba HIV následnými cytomegalovírusovou chorobou	B44.0	Invazívna aspergilóza pľúc
B20.3	Choroba HIV následnými do inými vírusovými infekciami	B44.1	Iná aspergilóza pľúc
B20.4	Choroba HIV s následnými kandidózami	B44.2	Aspergilóza tonzil
B20.5	Choroba HIV s následnými inými mykózami	B44.7	Diseminovaná aspergilóza
B20.6	Choroba HIV s následnou pneumocystovou pneumóniou	B44.8	Iná forma aspergilózy
B20.7	Choroba HIV s následnými viacpočetnými infekciami	B44.9	Aspergilóza,blížšie neurčená
B20.8	Choroba HIV následnými iných.infekčnými a parazit.chorobami	B45.0	Kryptokokóza pľúc
B20.9	Choroba HIV následnými infekčnými/paraz.chor.blíž.neurč.	B45.1	Kryptokokóza mozgu
B21.0	Choroba HIV s následným Kaposiho sarkómom	B45.2	Kryptokokóza kože
B21.1	Choroba HIV s následným Burkittovým lymfómom	B45.3	Kryptokokóza kostí
B21.2	Choroba HIV násled.inými typmi ne Hodgkinovho lymfómu	B45.7	Diseminovaná kryptokokóza
B21.3	Choroba HIV násled.inými zhub.nád.lymf.krvotv.a príb.tkan.	B45.8	Iná forma kryptokokózy
B21.7	Choroba HIV násled.viacpočetnými zhub.nádormi	B45.9	Kryptokokóza,blížšie neurčená
B21.8	Choroba HIV s následnými inými zhubnými nádormi	B46.0	Mukormykóza pľúc
B21.9	Choroba HIV následnými zhubnými nádormi,blíž.neur.	B46.1	Rinocerebrálna mukormykóza
B22.0	Choroba HIV s následnou encefalopatiou	B46.2	Mukormykóza tráviacej trubice
B22.1	Choroba HIV s násled.lymfoidnou intersticiál.pneumonitídou	B46.3	Mukormykóza kože
B22.2	Choroba HIV s následným syndrómom celkového upadania	B46.4	Diseminovaná mukormykóza

B46.5	Mukormykóza, bližšie neurčená	C10.0	Zhubný nádor vallecule epiglottica
B46.8	Iná zygomykóza	C10.1	Zhubný nádor prednej plochy epiglottis
B46.9	Zygomykóza, bližšie neurčená	C10.2	Zhubný nádor bočnej steny orofaryngu
B47.0	Eumycetóm	C10.3	Zhubný nádor zadnej steny orofaryngu
B47.1	Aktinomycetóm	C10.4	Zhubný nádor branchiálneho rázštepú
B48.2	Allescheriáza	C10.8	Zhubný nádor orofaryngu presahujúci viaceré oblasti
B48.7	Mykóza zapríčinená oportunistickým patogénom	C10.9	Zhubný nádor orofaryngu, bližšie neurčený
B50.0	Malária zapríč. Plasmodium falciparum s mozgov. kompl.	C11.0	Zhubný nádor hornej steny nazofaryngu
B50.8	Iná ťažká a kompl. malária zapríč. Plasmodium falciparum	C11.1	Zhubný nádor zadnej steny nazofaryngu
B50.9	Malária zapríčinená Plasmodium falciparum, b.n.	C11.2	Zhubný nádor bočnej steny nazofaryngu
B51.0	Malária zapríčinená Plasmodium vivax s ruptúrou slieziny	C11.3	Zhubný nádor prednej steny nazofaryngu
B51.8	Malária zapríčinená Plasmodium vivax s i. kompl.	C11.8	Zhubný nádor nosohltana presah. viac. obl.
B51.9	Malária zapríčinená Plasmodium vivax bez kompl.	C11.9	Zhubný nádor nazofaryngu, bližšie neurčený
B52.0	Malária zapríčinená Plasmodium malariae s nefropatiou	C12	Zhubný nádor recessus piriformis
B52.8	Malária zapríčinená Plasmodium malariae s i. kompl.	C13.0	Zhubný nádor regio postcricoidea
B52.9	Malária zapríčinená Plasmodium malariae bez kompl.	C13.1	Zhubný nádor hypofaryngovej strany aryepiglotickej krkvy
B53.0	Malária zapríčinená Plasmodium ovale	C13.2	Zhubný nádor zadnej steny hypofaryngu
B53.1	Malária zapríčinená opíčimi plazmódiami	C13.8	Zhubný nádor hypofaryngu presah. viac. obl.
B53.8	Iná parazitologicky potvrdená malária, nezatriedená inde	C13.9	Zhubný nádor hypofaryngu, bližšie neurčený
B54	Malária, bližšie neurčená	C14.0	Zhubný nádor faryngu, bližšie neurčený
B58.0	Toxoplazmová okuľopatia	C14.2	Zhubný nádor Waldeyerovho lymfatického okruhu
B58.1	Toxoplazmová hepatitída (K77.0*)	C14.8	Zhub. nádor pery, ústnej dutiny a hltana presah. viac. obl.
B58.2	Toxoplazmová meningoencefalitída (G05.2*)	C15.0	Zhubný nádor krčnej časti pažeráka
B58.3	Toxoplazmóza pľúc (J17.3*)	C15.1	Zhubný nádor hrudníkovej časti pažeráka
B58.8	Toxoplazmóza s postihnutím iných orgánov	C15.2	Zhubný nádor brušnej časti pažeráka
B58.9	Toxoplazmóza, bližšie neurčená	C15.3	Zhubný nádor hornej tretiny pažeráka
B59	Pneumocystóza (J17.3*)	C15.4	Zhubný nádor strednej tretiny pažeráka
B97.0	Adenovírus ako príčina chorôb zatriedených inde	C15.5	Zhubný nádor dolnej tretiny pažeráka
B97.1	Enterovírus ako príčina chorôb zatriedených inde	C15.8	Zhubný nádor pažeráka presahujúci viaceré oblasti
C00.0	Zhubný nádor vonkajšej hornej pery	C15.9	Zhubný nádor pažeráka, bližšie neurčený
C00.1	Zhubný nádor vonkajšej dolnej pery	C16.0	Zhubný nádor kardie
C00.2	Zhubný nádor vonkajšej pery, bližšie neurčený	C16.1	Zhubný nádor fundu žalúdka
C00.3	Zhubný nádor vnútornej strany hornej pery	C16.2	Zhubný nádor tela žalúdka
C00.4	Zhubný nádor vnútornej strany dolnej pery	C16.3	Zhubný nádor antra pyloru
C00.5	Zhubný nádor vnútornej strany pery, bliž. neurč.	C16.4	Zhubný nádor pyloru
C00.6	Zhubný nádor spojky perí	C16.5	Zhub. nádor malej kurvatury žalúdka, bliž. neurč.
C00.8	Zhubný nádor pery presahujúci viaceré oblasti	C16.6	Zhub. nádor veľkej kurvatury žalúdka, bliž. neurč.
C00.9	Zhubný nádor pery, bližšie neurčený	C16.8	Zhubný nádor žalúdka presahujúci viaceré oblasti
C01	Zhubný nádor koreňa jazyka	C16.9	Zhubný nádor žalúdka, bližšie neurčený
C02.0	Zhubný nádor chrbtovej strany jazyka	C17.0	Zhubný nádor dvanástnika
C02.1	Zhubný nádor okraja jazyka	C17.1	Zhubný nádor jejúna
C02.2	Zhubný nádor spodnej strany jazyka	C17.2	Zhubný nádor ilea
C02.3	Zhubný nádor predných dvoch tretín jazyka, bliž. neurč. časť	C17.3	Zhubný nádor Meckelovho divertikula
C02.8	Zhubný nádor jazyka presahujúci viaceré oblasti	C17.8	Zhubný nádor tenkého čreva presah. viac. obl.
C02.9	Zhubný nádor jazyka, bližšie neurčený	C17.9	Zhubný nádor tenkého čreva, bližšie neurčený
C03.0	Zhubný nádor horného ťasna	C18.0	Zhubný nádor slepého čreva
C03.1	Zhubný nádor dolného ťasna	C18.1	Zhubný nádor červovitého privesku slepého čreva
C03.9	Zhubný nádor ťasna, bližšie neurčený	C18.2	Zhubný nádor vzostupnej časti hrubého čreva
C04.0	Zhubný nádor prednej časti ústnej spodiny	C18.3	Zhubný nádor pečeňového ohybu hrubého čreva
C04.1	Zhubný nádor bočnej časti ústnej spodiny	C18.4	Zhubný nádor priečnej časti hrubého čreva
C04.8	Zhub. nádor ústnej spodiny presah. viaceré obl.	C18.5	Zhubný nádor slezinového ohybu hrubého čreva
C04.9	Zhubný nádor ústnej spodiny, bližšie neurčený	C18.6	Zhubný nádor zostupnej časti hrubého čreva
C05.0	Zhubný nádor tvrdého podnebia	C18.7	Zhubný nádor esovitej časti hrubého čreva
C05.1	Zhubný nádor mäkkého podnebia	C18.8	Zhubný nádor hrubého čreva presah. viac. obl.
C05.2	Zhubný nádor uvuly	C18.9	Zhubný nádor hrubého čreva, bližšie neurčený
C05.8	Zhubný nádor podnebia presahujúci viaceré oblasti	C19	Zhubný nádor rektosigmoidového spojenia hrubého čreva
C05.9	Zhubný nádor podnebia, bližšie neurčený	C20	Zhubný nádor konečníka
C06.0	Zhubný nádor sliznice líca	C21.0	Zhubný nádor anusu, bližšie neurčený
C06.1	Zhubný nádor vestibulum oris	C21.1	Zhubný nádor análneho kanála
C06.2	Zhubný nádor retromolárnej časti úst	C21.2	Zhubný nádor kloakovej oblasti
C06.8	Zhubný nádor iných a bliž. neurč. častí úst, presah. viaceré obl.	C21.8	Zhubný nádor rekta, anusu a análneho kanála presah. viac. obl.
C06.9	Zhubný nádor úst, bližšie neurčený	C22.0	Hepatocelulárny karcinóm
C07	Zhubný nádor príušnej žľazy	C22.1	Karcinóm vnútropečeňových žilcových ciest
C08.0	Zhubný nádor submandibulárnej slinnej žľazy	C22.2	Hepatoblastóm
C08.1	Zhubný nádor sublingválnej slinnej žľazy	C22.3	Angiosarkóm pečene
C08.8	Zhubný nádor veľkých slinných žliaz, presah. viac. obl.	C22.4	Iný sarkóm pečene
C08.9	Zhubný nádor veľkej slinnej žľazy, bližšie neurčený	C22.7	Iný karcinóm pečene, bližšie určený
C09.0	Zhubný nádor fossa tonsillarís	C22.9	Zhubný nádor pečene, bližšie neurčený
C09.1	Zhubný nádor podnebného oblúka (predná časť) (zadná časť)	C23	Zhubný nádor žľzníka
C09.8	Zhubný nádor mandle presahujúci viaceré oblasti	C24.0	Zhubný nádor mimopečerňových žilcových ciest

C24.1	Zhubný nádor ampulla Vateri	C44.0	Iný zhubný nádor kože pery
C24.8	Zhubný nádor žľoivých ciest presah.viac.obl.	C44.1	Iný zhubný nádor kože mihalnice vrátane očného kútika
C24.9	Zhubný nádor žľoivých ciest,blížšie neurčený	C44.2	Iný zhubný nádor kože ucha a vonkajšieho zvukovodu
C25.0	Zhubný nádor hlavy podžalúdkovej žľazy	C44.3	Iný zhubný nádor kože iných.a blíž.neurč.časti tváre
C25.1	Zhubný nádor tela podžalúdkovej žľazy	C44.4	Iný zhubný nádor kože vlastej časti hlavy a krku
C25.2	Zhubný nádor chvosta podžalúdkovej žľazy	C44.5	Iný zhubný nádor kože trupu
C25.3	Zhubný nádor vývodu podžalúdkovej žľazy	C44.6	Zhubný nádor kože hornej končatiny vrátane pleca
C25.4	Zhubný nádor endokrinnnej časti podžalúdkovej žľazy	C44.7	Zhubný nádor kože dolnej končatiny vrátane bedra
C25.7	Zhubný nádor iných častí podžalúdkovej žľazy	C44.8	Zhubný nádor kože presahujúci viaceré oblasti
C25.8	Zhubný nádor podžalúdkovej žľazy presah.viac.obl.	C44.9	Zhubný nádor kože,blížšie neurčený
C25.9	Zhubný nádor podžalúdkovej žľazy,blížšie neurčený	C45.0	Mezotelióm pohrudnice
C26.0	Zhubný nádor blíž.neurč.časti črevného traktu	C45.1	Mezotelióm pobrušnice
C26.1	Zhubný nádor sleziny	C45.2	Mezotelióm osrdcovníka
C26.8	Zhubný nádor tráviacej sústavy presah.viac.obl.	C45.7	Mezotelióm na inom mieste
C26.9	Zhubný nádor na nepresne určenom mieste tráviacej súst.	C45.9	Mezotelióm,blížšie neurčený
C30.0	Zhubný nádor nosovej dutiny	C47.0	Zhubný nádor periférnych nervov hlavy,tváre a krku
C30.1	Zhubný nádor stredného ucha	C47.1	Zhubný nádor periférnych nervov HK vrátane pleca
C31.0	Zhubný nádor čelustnej dutiny	C47.2	Zhubný nádor periférnych nervov DK vrátane bedra
C31.1	Zhubný nádor čuchovej dutiny	C47.3	Zhubný nádor periférnych nervov hrudníka
C31.2	Zhubný nádor čelovej dutiny	C47.4	Zhubný nádor periférnych nervov brucha
C31.3	Zhubný nádor dutiny klinovej kosti	C47.5	Zhubný nádor periférnych nervov panvy
C31.8	Zhubný nádor prinosovej dutiny presah.viac.obl.	C47.6	Zhubný nádor periférnych nervov trupu,blíž.neurč.
C31.9	Zhubný nádor blížšie neurčenej prinosovej dutiny	C47.8	Zhub.nádor perifér.nerv. a autonóm.nerv.súst.presah.viac.obl.
C32.0	Zhubný nádor glottis	C47.9	Zhubný nádor perifér.nervov a autonóm.nerv.súst.,blíž.neurč.
C32.1	Zhubný nádor supraglottis	C48.0	Zhubný nádor retroperitonea
C32.2	Zhubný nádor subglottis	C48.1	Zhubný nádor pobrušnice,blížšie určenej časti
C32.3	Zhubný nádor hrtanovej chrupky	C48.2	Zhubný nádor pobrušnice,blížšie neurčenej časti
C32.8	Zhubný nádor hrtana presahujúci viaceré oblasti	C48.8	Zhubný nádor retroperitonea a pobrušnice presah.viac.obl.
C32.9	Zhubný nádor hrtana, blížšie neurčený	C49.0	Zhubný nádor spojivového a mäkk.tkaniva hlavy,tváre a krku
C33	Zhubný nádor priedušnice	C49.1	Zhubný nádor spojivového a mäkk.tkaniva HK vrátane pleca
C34.0	Zhubný nádor hlavnej priedušky	C49.2	Zhubný nádor spojivového a mäkk.tkaniva DK vrátane bedra
C34.1	Zhubný nádor priedušky alebo pľúc v hornom laloku	C49.3	Zhubný nádor spojivového a mäkkého tkaniva hrudníka
C34.2	Zhubný nádor priedušky alebo pľúc v strednom laloku	C49.4	Zhubný nádor spojivového a mäkkého tkaniva brucha
C34.3	Zhubný nádor priedušky alebo pľúc v dolnom laloku	C49.5	Zhubný nádor spojivového a mäkkého tkaniva malej panvy
C34.8	Zhubný nádor priedušky alebo pľúc,presah.viac.obl.	C49.6	Zhubný nádor spojivového a mäkkého tkaniva trupu,blíž.neurč.
C34.9	Zhubný nádor priedušky alebo pľúc,blížšie neurčený	C49.8	Zhub.nádor spojiv.a mäkk.tkan.,presah.viac.obl.
C37	Zhubný nádor týmusu	C49.9	Zhub.nádor spojiv.a mäkk.tkan.,b.n.
C38.0	Zhubný nádor srdca	C50.0	Zhubný nádor prsníkovej bradavky a dvorčeka
C38.1	Zhubný nádor predného mediastína	C50.1	Zhubný nádor strednej časti prsníka
C38.2	Zhubný nádor zadného mediastína	C50.2	Zhubný nádor horného vnútorného kvadrantu prsníka
C38.3	Zhubný nádor blížšie neurčenej časti mediastína	C50.3	Zhubný nádor dolného vnútorného kvadrantu prsníka
C38.4	Zhubný nádor pohrudnice	C50.4	Zhubný nádor horného vonkajšieho kvadrantu prsníka
C38.8	Zhubný nádor srdca,mediastína a pohrudnice presah.viac.obl.	C50.5	Zhubný nádor dolného vonkajšieho kvadrantu prsníka
C39.0	Zhubný nádor blíž.neurč.časti horných dýchacích ciest	C50.6	Zhubný nádor axilárnej časti prsníka
C39.8	Zhubný nádor dých.a vnútrohud.orgánov presah.viac.obl.	C50.8	Zhubný nádor prsníka presahujúci viaceré oblasti
C39.9	Zhubný nádor na nepres.urč.miestach dýchacej sústavy	C50.9	Zhubný nádor prsníka,blížšie neurčený
C40.0	Zhubný nádor kosti a kĺb.chrupky lopatky a dlhých kostí HK	C51.0	Zhubný nádor veľkého pysku
C40.1	Zhubný nádor kosti a kĺbovej chrupky krátkych kostí HK	C51.1	Zhubný nádor malého pysku
C40.2	Zhubný nádor kosti a kĺbovej chrupky dlhých kostí DK	C51.2	Zhubný nádor klitoris
C40.3	Zhubný nádor kosti a kĺbovej chrupky krátkych kostí DK	C51.8	Zhubný nádor vulvy presahujúci viaceré oblasti
C40.8	Zhubný nádor kosti a kĺb.chrupky končatín,presah.viac.obl.	C51.9	Zhubný nádor vulvy,blížšie neurčený
C40.9	Zhubný nádor kosti a kĺbovej chrupky končatiny,blíž.neurč.	C52	Zhubný nádor pošvy
C41.1	Zhubný nádor kosti a kĺbovej chrupky dolnej čeluste(sánky)	C53.0	Zhubný nádor endocervixu maternice
C41.2	Zhubný nádor kosti a kĺbovej chrupky chrčtice	C53.1	Zhubný nádor exocervixu maternice
C41.30	Zhubný nádor kosti a kĺbovej chrupky rebra	C53.8	Zhubný nádor krčka maternice presah.viac.obl.
C41.31	Zhubný nádor kosti a kĺbovej chrupky hrudnej kosti	C53.9	Zhubný nádor krčka maternice,blížšie neurčený
C41.32	Zhubný nádor kosti a kĺbovej chrupky kľúčnej kosti	C54.0	Zhubný nádor istmu maternice
C41.4	Zhubný nádor kosti a kĺbovej chrupky panvovej kosti	C54.1	Zhubný nádor endometria
C41.8	Zhubný nádor kosti a kĺbovej chrupky presah.viac.obl.	C54.2	Zhubný nádor myometria
C41.9	Zhubný nádor kosti a kĺbovej chrupky,blíž.neurč.	C54.3	Zhubný nádor dna maternice
C43.0	Maligný melanóm pery	C54.8	Zhub.nádor tela maternice presah.viac.obl.
C43.1	Maligný melanóm mihalnice vrátane očného kútika	C54.9	Zhubný nádor tela maternice,blížšie neurčený
C43.2	Maligný melanóm ucha a vonkajšieho zvukovodu	C55	Zhubný nádor blížšie neurčenej časti maternice
C43.3	Maligný melanóm inej a blíž.neurč.časti tváre	C56	Zhubný nádor vaječníka
C43.4	Maligný melanóm vlastej časti hlavy a krku	C57.0	Zhubný nádor vajíčkovodu
C43.5	Maligný melanóm trupu	C57.1	Zhubný nádor širokého väzu maternice
C43.6	Maligný melanóm hornej končatiny vrátane pleca	C57.2	Zhubný nádor oblého väzu maternice
C43.7	Maligný melanóm dolnej končatiny vrátane bedra	C57.3	Zhubný nádor parametria
C43.8	Maligný melanóm presahujúci viaceré oblasti	C57.4	Zhubný nádor adnexov maternice,blížšie neurčený
C43.9	Maligný melanóm kože,blížšie neurčený	C57.7	Zhubný nádor iných ženských pohlavných orgánov,blíž.urč.

C57.8	Zhubný nádor ženských.pohlavných orgánov,presah.viac.obl.	C75.3	Zhubný nádor epifýzy
C57.9	Zhubný nádor ženského pohlavného orgánu,blíž.neurč.	C75.4	Zhubný nádor glomus caroticum
C60.0	Zhubný nádor predkožky penisu	C75.5	Zhubný nádor glomus aorticum a iných paraganglii
C60.1	Zhubný nádor žaluďa penisu	C75.8	Zhubný nádor s postih.viacerych žliaz,blíž.neurč.
C60.2	Zhubný nádor tela penisu	C75.9	Zhubný nádor žliaz s vnútorným vylučovaním,blíž.neurč.
C60.8	Zhubný nádor penisu presahujúci viaceré oblasti	C76.0	Zhubný nádor na i.a nepres.urč.miestach hlavy,tváre a krku
C60.9	Zhubný nádor penisu,blížšie neurčený	C76.1	Zhubný nádor na iných a nepres.urč.miestach hrudníka
C62.0	Zhubný nádor nezostúpeného semenníka	C76.2	Zhubný nádor na iných a nepres.urč.miestach brucha
C62.1	Zhubný nádor zostúpeného semenníka	C76.3	Zhubný nádor na iných a nepres.urč.miestach panvy
C62.9	Zhubný nádor semenníka,blížšie neurčený	C76.4	Zhubný nádor na iných a nepres.urč.miestach HK
C63.0	Zhubný nádor nadsemenníka	C76.5	Zhubný nádor na iných a nepres.urč.miestach DK
C63.1	Zhubný nádor semenného povrazca	C76.7	Zhubný nádor na iných a nepresne určených miestach
C63.2	Zhubný nádor mieška	C76.8	Zhubný nádor na iných a nepres.urč.miestach,presah.viac.obl.
C63.7	Zhubný nádor iných mužských pohlavných orgánov,blíž.urč.	C77.0	Sekundár.a blíž.neu.zhub.nádor lymf.uzliny hlavy,tváre a krku
C63.8	Zhubný nádor mužských pohlavných orgánov presah.viac.obl.	C77.1	Sekundárny a blíž.neu.zhub.nádor vnútrohrud.lymf.uzliny
C63.9	Zhubný nádor mužského pohlavného orgánu,blíž.neurč.	C77.2	Sekundárny a blíž.neu.zhub.nádor vnútrobruš.lymf.uzliny
C64	Zhubný nádor obličky okrem obličkovej panvičky	C77.3	Sekundárny a blíž.neu.zhub.nádor lymf.uzliny pazuchy a HK
C65	Zhubný nádor obličkovej panvičky	C77.4	Sekundárny a blíž.neu.zhub.nádor lymf.uzliny slabiny a DK
C66	Zhubný nádor močovodu	C77.5	Sekundárny a blíž.neu.zhub.nádor vnútropanv.lymf.uzliny
C67.0	Zhubný nádor trigonum močového mechúra	C77.8	Sekundárny a blíž.neu.zhub.nádor lymf.uzliny viac.obl.
C67.1	Zhubný nádor klenby močového mechúra	C77.9	Sekundárny a blíž.neu.zhub.nádor blíž.neurč.lymf.uzlín
C67.2	Zhubný nádor bočnej steny močového mechúra	C78.0	Sekundárny zhubný nádor pľúc
C67.3	Zhubný nádor prednej steny močového mechúra	C78.1	Sekundárny zhubný nádor mediastína
C67.4	Zhubný nádor zadnej steny močového mechúra	C78.2	Sekundárny zhubný nádor pohrudnice
C67.5	Zhubný nádor krčka močového mechúra	C78.3	Sekundárny zhubný nádor iných a blíž.neurč.dýchacích orgánov
C67.6	Zhubný nádor ústia močovodu	C78.4	Sekundárny zhubný nádor tenkého čreva
C67.7	Zhubný nádor urachu	C78.5	Sekundárny zhubný nádor hrubého čreva a konečníka
C67.8	Zhubný nádor močového mechúra,presah.viac.obl.	C78.6	Sekundárny zhubný nádor retroperitonea a pobrušnice
C67.9	Zhubný nádor močového mechúra,blížšie neurčený	C78.7	Sekundárny zhubný nádor pečene a vnútropečej.žlčovodov
C68.0	Zhubný nádor močovej rúry	C78.8	Sekundárny zhubný nádor i.a blíž.neurč.tráviacich orgánov
C68.1	Zhubný nádor parauretrálnej žľazy	C79.0	Sekundárny zhubný nádor obličky a obličkovej panvičky
C68.8	Zhubný nádor močových orgánov presah.viac.obl.	C79.1	Sekundárny zhubný nádor moč.mechúra a i.a b.neurč.moč.org.
C68.9	Zhubný nádor blížšie neurčených močových orgánov	C79.2	Sekundárny zhubný nádor kože
C69.0	Zhubný nádor spojovky	C79.3	Sekundárny zhubný nádor mozgu a mozgových plien
C69.1	Zhubný nádor rohovky	C79.4	Sekundárny zhubný nádor i.a blíž.neu.častí nervov.súst.
C69.2	Zhubný nádor sietnice	C79.5	Sekundárny zhubný nádor kosti a kostnej drene
C69.3	Zhubný nádor cievovky	C79.6	Sekundárny zhubný nádor vaječníka
C69.4	Zhubný nádor vráskovca	C79.7	Sekundárny zhubný nádor nadobličky
C69.5	Zhubný nádor sliznej žľazy a nosovoslzného kanála	C79.81	Sekundárny zhubný nádor prsníka
C69.6	Zhubný nádor očnice	C79.82	Sekundárny zhubný nádor pohlavných orgánov
C69.8	Zhub.nádor oka a očných adnexov presah.viac.obl.	C79.83	Sekundárny zhubný nádor perikardu
C69.9	Zhubný nádor oka,blížšie neurčený	C79.84	Iné sekundárne zhubné nádory srdca
C70.0	Zhubný nádor mozgovomiechových obalov: mozog	C79.88	Sekundárny zhubný nádor na iných blíž.urč.miestach
C70.1	Zhubný nádor mozgovomiechových obalov: miecha	C81.0	Nodulárny Hodgkinov lymfóm s prevahou lymfocytov
C70.9	Zhubný nádor mozgovomiechových obalov,blížšie neurčený	C81.1	Klasický Hodgkinov lymfóm s nodulárnou sklerózou
C71.0	Zhubný nádor mozgu okrem lalokov a komôr	C81.2	Klasický Hodgkinov lymfóm so zmiešanou celularitou
C71.1	Zhubný nádor čelového laloka mozgu	C81.3	Klasický Hodgkinov lymfóm chudobný na lymfocyty
C71.2	Zhubný nádor spánkového laloka mozgu	C81.4	Klasický Hodgkinov lymfóm bohatý na lymfocyty
C71.3	Zhubný nádor temenného laloka mozgu	C81.7	Iný klasický Hodgkinov lymfóm
C71.4	Zhubný nádor záhlavového laloka mozgu	C81.9	Hodgkinov lymfóm,blížšie neurčený
C71.5	Zhubný nádor mozgovkej komory mozgu	C82.0	Folikulový lymfóm,štádium I
C71.6	Zhubný nádor mozočka	C82.1	Folikulový lymfóm,štádium II
C71.7	Zhubný nádor mozgového kmeňa	C82.2	Folikulový lymfóm,štádium III,blížšie neurčený
C71.8	Zhubný nádor mozgu presahujúci viaceré oblasti	C82.3	Folikulový lymfóm,štádium IIIa
C71.9	Zhubný nádor mozgu, blížšie neurčený	C82.4	Folikulový lymfóm,štádium IIIb
C72.0	Zhubný nádor miechy	C82.5	Difúzny lymfóm folikulového centra
C72.1	Zhubný nádor cauda equina	C82.6	Kožný lymfóm folikulového centra
C72.2	Zhubný nádor čuchového nervu[nn.olfactorii]	C82.7	Iný typ folikulového lymfómu
C72.3	Zhubný nádor zrakového nervu[n.opticus]	C82.9	Folikulový lymfóm,blížšie neurčený
C72.4	Zhubný nádor sluchového nervu	C83.0	Malobunkový lymfóm z B-buniek
C72.5	Zhubný nádor iných a blíž.neurč.hlavových nervov	C83.1	Lymfóm z plášťových buniek
C72.8	Zhubný nádor,lézia presahujúca mozog a iné časti CNS	C83.3	Difúzny veľkobunkový lymfóm z B-buniek
C72.9	Zhubný nádor centrálnej nervovej sústavy,blížšie neurčený	C83.5	Lymfoblastový lymfóm
C73	Zhubný nádor štítnej žľazy	C83.7	Burkittov lymfóm
C74.0	Zhubný nádor kôry nadobličky	C83.8	Iný nefolikulový lymfóm
C74.1	Zhubný nádor drene nadobličky	C83.9	Nefolikulový lymfóm,blížšie neurčený
C74.9	Zhubný nádor nadobličky,blížšie neurčený	C84.0	Mycosis fungoides
C75.0	Zhubný nádor prítitnej žľazy	C84.1	Sézaryho choroba
C75.1	Zhubný nádor podmozgovkej žľazy	C84.4	Periférny lymfóm z T-buniek,nezatriedený
C75.2	Zhubný nádor kraniofaryngového vývodu	C84.5	Iný lymfóm zo zrelých T/NK-buniek

C84.6	Anaplastický veľkobunkový lymfóm,ALK-pozitívny	C92.81	Akútna myeloická leukém.s multilineár.dyspl.,v komplet.rem.
C84.7	Anaplastický veľkobunkový lymfóm,ALK-negatívny	C92.90	Myeloická leukémia bliž.neurč.,bez kompl.remisie
C84.8	Kožný lymfóm z T-buniek,bližšie neurčený	C92.91	Myeloická leukémia bliž.neurč.,v kompl.remisii
C84.9	Lymfóm zo zreých T/NK-buniek,bližšie neurčený	C93.00	Akút.monoblastová/monocytová leukémia,bez komplet.remisie
C85.1	Lymfóm z B-buniek,bližšie neurčený	C93.01	Akút.monoblastová/monocytová leukémia,v komplet.rem.
C85.2	Mediastinálny (týmusový) veľkobunkový lymfóm z B-buniek	C93.10	Chronická myelomonocytová leukémia bez.komplet.remisie
C85.7	Iný bližšie určený typ non-Hodgkinovho lymfómu	C93.11	Chronická myelomonocytová leukémia,v komplet.rem.
C85.9	Non-Hodgkinov lymfóm,bližšie neurčený	C93.30	Juvenilná myelomonocytová leukémia,bez komplet.rem.
C86.0	Extranodálny lymfóm z NK/T- buniek,nosový typ	C93.31	Juvenilná myelomonocytová leukémia,v komplet.rem.
C86.1	Hepatosplenický lymfóm z T-buniek	C93.70	Iná monocytová leukémia,bez kompletnej remisie
C86.2	Enteropatický (intestinálny) lymfóm z T-buniek	C93.71	Iná monocytová leukémia,v kompletnej remisii
C86.3	Podkožný panikulitíde podobný lymfóm z T-buniek	C93.90	Monocytová leukémia,bliž.neurč.,bez kompl.rem.
C86.4	Blastový lymfóm z NK-buniek	C93.91	Monocytová leukémia,bliž.neurč.,v kompl.rem.
C86.5	Angioimunoblastový lymfóm z T-buniek	C94.00	Akútna erytroleukémia,bez kompletnej remisie
C86.6	Primárna kožná CD30-pozitívna lymfoprolif.chor.z T-buniek	C94.01	Akútna erytroleukémia,v kompletnej remisii
C88.00	Waldenströmova makroglobulinémia,bez komplet.remisie	C94.20	Akútna megakaryoblastová leukémia,bez komplet.rem.
C88.01	Waldenströmova makroglobulinémia,v komplet.remisie	C94.21	Akútna megakaryoblastová leukémia,v komplet.rem.
C88.20	Iná choroba ťažkých reťazcov,bez komplet.rem.	C94.30	Mastocytová leukémia,bez kompletnej remisie
C88.21	Iná choroba ťažkých reťazcov,v kompletnej remisii	C94.31	Mastocytová leukémia,v kompletnej remisii
C88.30	Imunoproliferatívna choroba tenkého čreva,bez komplet.rem.	C94.40	Akút.panmyelóza s myelofibrózou,bez komplet.rem.
C88.31	Imunoproliferatívna choroba tenkého čreva,v komplet.remisii	C94.41	Akút.panmyelóza s myelofibrózou,v komplet.rem.
C88.40	Extranod.lymf.z B-bun.marginál.zóny lymf.tka.sliz.bez kompl.r.	C94.60	Myelodyspl.a myeloprolif.choroba.,bez komplet.rem.,i.n.
C88.41	Extranod.lymf.z B-bun.marginál.zóny lymf.tka.sliz.,v kompl.r.	C94.61	Myelodyspl.a myeloprolif.choroba.,v komplet.rem.,inde.nezat.
C88.70	Iná zhubná imunoproliferatívna choroba,bez komplet.rem.	C94.70	Iná bližšie určená leukémia,bez kompletnej remisie
C88.71	Iná zhubná imunoproliferatívna choroba,v komplet.rem.	C94.71	Iná bližšie určená leukémia,v kompletnej remisii
C88.90	Zhubná imunoproliferatívna choroba,bliž.neurč.,bez kompl.rem.	C95.00	Akútna leukémia bliž.neurč.bunkového typu,bez komplet.rem.
C88.91	Zhubná imunoproliferatívna choroba,bliž.neurč.,v kompl.rem.	C95.01	Akútna leukémia bliž.neurč.bunkového typu,v komplet.rem.
C90.00	Mnohopočetný myelóm,bez kompletnej remisie	C95.70	Iná leukémia bliž.neurč.bunkového typu,bez komplet.rem.
C90.01	Mnohopočetný myelóm,v kompletnej remisii	C95.71	Iná leukémia bliž.neurč.bunkového typu,v komplet.rem.
C90.10	Plazmocytová leukémia,bez kompletnej remisie	C95.90	Leukémia,bližšie neurčená,bez kompletnej remisie
C90.11	Plazmocytová leukémia,v kompletnej remisii	C95.91	Leukémia,bližšie neurčená,v kompletnej remisii
C90.20	Extramedulárny plazmocytóm,bez kompletnej remisie	C96.0	Multifokálna a multisyst.histiocytóza z Langerhansových bun.
C90.21	Extramedulárny plazmocytóm,v kompletnej remisii	C96.2	Zhubný mastocytový nádor
C90.30	Solitárny plazmocytóm,bez kompletnej remisie	C96.4	Sarkóm z dendritických buniek (akcesórnych buniek)
C90.31	Solitárny plazmocytóm,v kompletnej remisii	C96.7	Iný bliž.ur.zhub.nád.lymf.,hematopoetic.a príbuz.tkan.
C91.00	Akútna lymfoblastová leukémia,bez komplet.remisie	C96.8	Histiocytový sarkóm
C91.01	Akútna lymfoblastová leukémia,v komplet.remisii	C96.9	Zhubný nádor lymf.,hematopoetického a príbuz.tkan.,bliž.n.
C91.10	Chronická lymfatická leukémia,bez komplet.remisie	C97	Zhubné nádory s primárnym výskytom na roz.m.
C91.11	Chronická lymfatická leukémia,v kompletnej remisii	D10.0	Nezhubný nádor pery
C91.30	Prolymfocytová leukémia z B-buniek,bez komplet.remisie	D10.1	Nezhubný nádor jazyka
C91.31	Prolymfocytová leukémia z B-buniek,v komplet.remisii	D10.2	Nezhubný nádor spodiny úst
C91.40	Vlasatobunková leukémia,bez kompletnej remisie	D10.3	Nezhubný nádor inej a bližšie neurčenej časti úst
C91.41	Vlasatobunková leukémia,v kompletnej remisii	D10.5	Nezhubný nádor inej časti orofaryngu
C91.50	Leukém./lymf.z dos.T-buniek spoj.s infek.HTLV-1,b.kompl.rem.	D10.6	Nezhubný nádor nazofaryngu
C91.51	Leukém./lymf.z dos.T-buniek spoj.s infek.HTLV-1,v kompl.rem.	D10.7	Nezhubný nádor hypofaryngu
C91.60	Prolymfocytová leukémia z T-buniek,bez kompl.rem.	D10.9	Nezhubný nádor faryngu,bližšie neurčený
C91.61	Prolymfocytová leukémia z T-buniek,v komplet.rem.	D11.0	Nezhubný nádor príušnej žľazy
C91.70	Iná lymfatická leukémia,bez kompletnej remisie	D11.7	Nezhubný nádor inej veľkej slinnej žľazy
C91.71	Iná lymfatická leukémia,v kompletnej remisii	D11.9	Nezhubný nádor bliž.neurč.velkej slinnej žľazy
C91.80	Leukémia zo zreých B-buniek Burkittovho typu,bez kompl.rem.	D12.0	Nezhubný nádor slepého čreva
C91.81	Leukémia zo zreých B-buniek Burkittovho typu,v kompl.rem.	D12.1	Nezhubný nádor červovitého privesku slepého čreva
C91.90	Lymfatická leukémia,bliž.neurč.,bez kompl.rem.	D12.2	Nezhubný nádor vzostupnej časti hrubého čreva
C91.91	Lymfatická leukémia,bliž.neurč.,v kompl.rem.	D12.3	Nezhubný nádor priečnej časti hrubého čreva
C92.00	Akútna myeloblastová leukémia (AML),bez kompl.rem.	D12.4	Nezhubný nádor zostupnej časti hrubého čreva
C92.01	Akútna myeloblastová leukémia (AML),v kompl.rem.	D12.5	Nezhubný nádor esovitej časti hrubého čreva
C92.10	Chronická myeloická leukémia BCR/ABL-pozit.,b.komplet.rem.	D12.6	Nezhubný nádor hrubého čreva,bližšie neurčený
C92.11	Chronická myeloická leukémia BCR/ABL-pozit.,v komplet.rem.	D12.7	Nezhubný nádor rektosigmoidového spojenia
C92.20	Atypická chron.myeloická leuk.,BCR/ABL-neg.,b.komplet.rem.	D12.8	Nezhubný nádor konečníka
C92.21	Atypická chron.myeloická leuk. BCR/ABL-neg.,v komplet.rem.	D12.9	Nezhubný nádor anusu a análneho kanála
C92.30	Myelosarkóm,bez kompletnej remisie	D13.0	Nezhubný nádor pažeráka
C92.31	Myelosarkóm,v kompletnej remisii	D13.1	Nezhubný nádor žalúdka
C92.40	Akútna promyelocytová leukémia,bez komplet.rem.	D13.2	Nezhubný nádor dvanástnika
C92.41	Akútna promyelocytová leukémia,v komplet.rem.	D13.3	Nezhubný nádor iných a bliž.neurč.častí tenkého čreva
C92.50	Akútna myelomonocytová leukémia,b.komplet.rem.	D13.4	Nezhubný nádor pečene
C92.51	Akútna myelomonocytová leukémia,v komplet.rem.	D13.5	Nezhubný nádor extrahepatálnych žľazových ciest
C92.60	Akútna myeloická leukémia s 11q23 abnormal.,bez komplet.rem.	D13.6	Nezhubný nádor podžalúdkovej žľazy
C92.61	Akútna myeloická leukémia s 11q23 abnormal.,v komplet.rem.	D13.7	Nezhubný nádor endokrinného pankreasu
C92.70	Iná myeloická leukémia,bez kompletnej remisie	D13.9	Nezhubný nádor na neurčenom mieste tráviacej súst.
C92.71	Iná myeloická leukémia,v kompletnej remisii	D14.0	Nezhubný nádor stred.ucha,nos.dutiný a prinos.dutín
C92.80	Akútna myeloická leukém.s multilineár.dyspl.,bez komplet.rem.	D14.1	Nezhubný nádor hrtana

D14.2	Nezhubný nádor priedušnice	D31.0	Nezhubný nádor spojovky
D14.3	Nezhubný nádor priedušky a pľúc	D31.1	Nezhubný nádor rohovky
D14.4	Nezhubný nádor dýchacej sústavy, bližšie neurčený	D31.2	Nezhubný nádor sietnice
D15.0	Nezhubný nádor týmusu	D31.3	Nezhubný nádor cievovky
D15.1	Nezhubný nádor srdca	D31.4	Nezhubný nádor vráskovca
D15.2	Nezhubný nádor mediastína	D31.5	Nezhubný nádor slznej žľazy a nosovoslzného kanála
D15.7	Nezhubný nádor iných určených vnútrohrud.org.	D31.6	Nezhubný nádor očnice, bližšie neurčený
D15.9	Nezhubný nádor vnútrohrud.orgánov, bliž. neurč.	D31.9	Nezhubný nádor oka, bližšie neurčený
D16.0	Nezhub. nádor lopatky a dlhých kostí HK	D32.0	Nezhubný nádor mozgovomiechových obalov: mozog
D16.1	Nezhubný nádor krátkych kostí HK	D32.1	Nezhubný nádor mozgovomiechových obalov: miecha
D16.2	Nezhubný nádor dlhých kostí DK	D32.9	Nezhubný nádor mozgovomiechových plien, bliž. neurč.
D16.3	Nezhubný nádor krátkych kostí DK	D33.0	Nezhubný nádor mozgu: supratentoriálne
D16.41	Nezhubný nádor kostí a kĺb. chrupky, kraniofaciálna obl.	D33.1	Nezhubný nádor mozgu: infratentoriálne
D16.42	Nezhubný nádor kostí a kĺb. chrupky, maxilofaciálna obl.	D33.2	Nezhubný nádor mozgu, bližšie neurčený
D16.5	Nezhubný nádor kostí dolnej čeľuste	D33.3	Nezhubný nádor hlavových nervov
D16.6	Nezhubný nádor chrčtice	D33.4	Nezhubný nádor miechy
D16.70	Nezhubný nádor kostí a kĺbovej chrupky rebier	D33.7	Nezhubný nádor iných, bliž. urč. častí CNS
D16.71	Nezhubný nádor kostí a kĺbovej chrupky hrudnej kosti	D33.9	Nezhubný nádor CNS, bližšie neurčený
D16.72	Nezhubný nádor kostí a kĺbovej chrupky kľúčnej kosti	D34	Nezhubný nádor štítnej žľazy
D16.8	Nezhubný nádor panv. kostí, križ. kostí a kostrče	D35.0	Nezhubný nádor nadobličky
D16.9	Nezhubný nádor kostí a kĺbovej chrupky, bliž. neurč.	D35.1	Nezhubný nádor prítížnej žľazy
D18.00	Hemangióm bez bližšieho určenia miesta	D35.2	Nezhubný nádor podmozgovej žľazy
D18.10	Lymfangióm - hygroma colli cysticum	D35.3	Nezhubný nádor kraniofaryngového vývodu
D18.11	Lymfangióm axily	D35.4	Nezhubný nádor epifýzy
D18.12	Lymfangióm ingvíny	D35.5	Nezhubný nádor glomus caroticum
D18.13	Lymfangióm retroperitonea	D35.6	Nezhubný nádor glomus aorticum a iných paraganglií
D18.18	Lymfangióm na inom mieste	D35.7	Nezhubný nádor iných, bliž. urč. žliaz s vnút. vylučovaním
D18.19	Lymfangióm bez bližšieho určenia miesta	D35.8	Nezhubný nádor viacerých žliaz s vnútorným vylučovaním
D19.0	Nezhubný nádor mezotelového tkaniva pohrudnice	D35.9	Nezhubný nádor žľazy s vnút. vylučovaním, bliž. neurč.
D19.1	Nezhubný nádor mezotelového tkaniva pobrušnice	D36.0	Nezhubný nádor lymfatických uzlín
D19.7	Nezhubný nádor mezotelového tkaniva na inom mieste	D36.1	Nezhubný nádor periférnych nervov a autonóm. nerv. sústav
D19.9	Nezhubný nádor mezotelového tkaniva, bliž. neurč.	D36.7	Nezhubný nádor na iných, bližšie určených miestach
D20.0	Nezhubný nádor retroperitonea	D36.9	Nezhubný nádor bez bližšieho určenia miesta
D20.1	Nezhubný nádor pobrušnice	D37.0	Nádor pery, ústnej dutiny a hltana s neurč./nezn. správ.
D21.0	Nezhubný nádor spojiv. a iného mäkk. tkan. hlavy, tváre a krku	D37.1	Nádor s neurčiteľým alebo neznámym správaním: žalúdok
D21.1	Nezhubný nádor spojiv. a iného mäkk. tkan. HK vrátane pleca	D37.2	Nádor s neurčiteľým/neznám. správaním: tenké črevo
D21.2	Nezhubný nádor spojiv. a iného mäkk. tkan. DK vrátane bedra	D37.3	Nádor s neurčiteľým/neznám. správaním: červovitý privesok
D21.3	Nezhubný nádor spojiv. a iného mäkk. tkaniva hrudníka	D37.4	Nádor s neurčiteľým/neznám. správaním: hrubé črevo
D21.4	Nezhubný nádor spojiv. a iného mäkk. tkaniva brucha	D37.5	Nádor s neurčiteľým/neznám. správaním: konečník
D21.5	Nezhubný nádor spojiv. a iného mäkk. tkaniva panvy	D37.6	Nádor s neurčiteľým/neznám. správaním: pečeň, žľožník, žilčové cesty
D21.6	Nezhubný nádor spojiv. a iného mäkk. tkaniva trupu, bliž. neurč.	D37.70	Nádor s neurčiteľým/neznám. správaním: pankreas
D21.9	Nezhubný nádor spojiv. a iného mäkk. tkaniva, bliž. neurč.	D37.78	Nádor s neurčiteľým/neznám. správaním: iný tráv.org.
D24	Nezhubný nádor prsníka	D37.9	Nádor s neurčiteľým/neznám. správaním: iný tráv.org.
D25.0	Submukózný leiomyóm matrice	D38.0	Nádor s neurčiteľým/neznám. správaním: hrtan
D25.1	Intramurálny leiomyóm matrice	D38.1	Nádor s neurčiteľým/neznám. správaním: priedušn., prieduška, pľúca
D25.2	Subserózný leiomyóm matrice	D38.2	Nádor s neurčiteľým/neznám. správaním: pohrudnica
D25.9	Leiomyóm matrice, bližšie neurčený	D38.3	Nádor s neurčiteľým/neznám. správaním: mediastínium
D26.0	Iný nezhubný nádor krčka matrice	D38.4	Nádor s neurčiteľým/neznám. správaním: týmus
D26.1	Iný nezhubný nádor tela matrice	D38.5	Nádor s neurčiteľým/neznám. správaním: iný dých.org.
D26.9	Iný nezhubný nádor matrice, bližšie neurčený	D38.6	Nádor s neurčiteľým/neznám. správaním: bliž. neurč. dých.org.
D27	Nezhubný nádor vaječníka	D39.0	Nádor s neurčiteľým/neznám. správaním: maternica
D28.0	Nezhubný nádor vulvy	D39.1	Nádor s neurčiteľým/neznám. správaním: vaječník
D28.1	Nezhubný nádor pošvy	D39.2	Nádor s neurčiteľým/neznám. správaním: placenta
D28.2	Nezhubný nádor vajčkovodov a väzov matrice	D39.7	Nádor s neurčiteľým/neznám. správaním: i. žen. pohl.org.
D28.7	Nezhubný nádor iných bliž. urč. ženských pohlav.org.	D39.9	Nádor s neurčiteľým/neznám. správaním: bliž. neurč. žen. pohl.org.
D28.9	Nezhubný nádor bliž. neurč. ženských pohlav.org.	D40.0	Nádor s neurčiteľým/neznám. správaním: predstojnica (prostata)
D29.0	Nezhubný nádor penisu	D40.1	Nádor s neurčiteľým/neznám. správaním: semenník
D29.1	Nezhubný nádor prostaty	D40.7	Nádor s neurčiteľým/neznám. správaním: i. muž. pohl.org.
D29.2	Nezhubný nádor semenníka	D40.9	Nádor s neurčiteľým/neznám. správaním: bliž. neurč. muž. pohl.org.
D29.3	Nezhubný nádor nadsemenníka	D41.0	Nádor s neurčiteľým/neznám. správaním: oblička
D29.4	Nezhubný nádor mieška (skróta)	D41.1	Nádor s neurčiteľým/neznám. správaním: obličková panvička
D29.7	Nezhubný nádor iných mužských pohlavných orgánov	D41.2	Nádor s neurčiteľým/neznám. správaním: močovod
D29.9	Nezhubný nádor bliž. neurč. mužských pohlav.org.	D41.3	Nádor s neurčiteľým/neznám. správaním: močová rúra
D30.0	Nezhubný nádor obličky	D41.4	Nádor s neurčiteľým/neznám. správaním: močový mechúr
D30.1	Nezhubný nádor obličkovej panvičky	D41.7	Nádor s neurčiteľým/neznám. správaním: i. moč.org.
D30.2	Nezhubný nádor močovodu	D41.9	Nádor s neurčiteľým/neznám. správaním: bliž. neurč. moč.org.
D30.3	Nezhubný nádor močového mechúra	D42.0	Nádor s neurč./neznám. správaním: mozgovomiech. obaly: mozog
D30.4	Nezhubný nádor močovej rúry	D42.1	Nádor s neurč./neznám. správaním: mozgovomiech. obaly: miecha
D30.7	Nezhubný nádor iných močových orgánov	D42.9	Nádor s neurčiteľým/neznám. správaním: mozgovomiech. obaly b.n.
D30.9	Nezhubný nádor močového orgánu, bližšie neurčeného	D43.0	Nád.Nádor s neurč./neznám. správaním: mozog-supratentoriálne

D43.1	Nádor s neurčitým/nezným.správaním:mozog - infratentoriálne	D69.9	Stav krvácanosti,blížšie neurčený
D43.2	Nádor s neurčitým/nezným.správaním:mozog,blíž.neurč.	D70.0	Vrodená agranulocytóza a neutropénia
D43.3	Nádor s neurčitým/nezným.správaním:hlavové nervy	D70.10	Agranulocytóza a neutrop.zapr.liek.s krit.f.do 4 dni
D43.4	Nádor s neurčitým/nezným.správaním: miecha	D70.11	Agranulocytóza a neutrop.zapr.liek.s krit.f.10 do 20 dni
D43.7	Nádor s neurčitým/nezným.správaním:i.časť CNS	D70.12	Agranulocytóza a neutrop.zapr.liek.s krit.f.20 a viac dni
D43.9	Nádor s neurčitým/nezným.správaním:CNS,časť blíž.neurč.	D70.13	Agranulocytóza a neutrop.zapr.liek.s krit.f.4 do7 dni
D44.0	Nádor s neurčitým/nezným.správaním:štitna žľaza	D70.14	Agranulocytóza a neutrop.zapr.liek.s krit.f.7 do10 dni
D44.1	Nádor s neurčitým/nezným.správaním:nadoblička	D70.18	Agranulocytóza a neutrop.zapr.liek.s i.priebehom
D44.2	Nádor s neurčitým/nezným.správaním:príštitna žľaza	D70.19	Agranulocytóza a neutrop.zapr.liek.,b.n.
D44.3	Nádor s neurčitým/nezným.správaním:podmozg.žľaza	D70.3	Iná agranulocytóza
D44.4	Nádor s neurčitým/nezným.správaním:raniofaryngový vývod	D70.5	Cyklická neutropénia
D44.5	Nádor s neurčitým/nezným.správaním:epifýza	D70.6	Iná neutropénia
D44.6	Nádor s neurčitým/nezným.správaním:glomus caroticum	D70.7	Neutropénia,blížšie neurčená
D44.7	Nádor s neurč./nezným.správ.:glomus aorticum a i.paragangliá	D80.0	Dedičná hypogamaglobulinémia
D44.9	Nádor s neurčitým/nezným.správaním:blíž.n.žľaza s vnút.vyluč.	D80.2	Selektívny nedostatok imunoglobulínu A [IgA]
D45	Polycythaemia vera	D80.3	Selektívny nedostatok podriedy imunoglobulínu G(IgG)
D46.0	Refraktérna anémia bez prstencových sideroblastov.potvrđ.	D80.4	Selektívny nedostatok imunoglobulínu M[IgM]
D46.1	Refraktérna anémia s prstencovými sideroblastmi	D80.5	Imunodeficit so zvýšeným imunoglobulín M[IgM]
D46.2	Refraktérna anémia s veľkým množstvom blastov	D81.0	Ťažký komb.imunodef.(SCID)s retikulovou dysgenézou
D46.4	Refraktérna anémia,blížšie neurčená	D81.1	Ťažký komb.imunodef.(SCID)s malým počtom T-bun.a B-buniek
D46.5	Refraktérna anémia s dyspláziou viacerých línií	D81.2	Ťažký komb.imunodef.(SCID)s malým/norm.počtom B-buniek
D46.6	Myelodysplastický synd. s izolovanou chromozóm.anom.del (5q)	D81.3	Deficit adenozyndezaminázy [ADA]
D46.7	Iný myelodysplastický syndróm	D81.4	Nezelofov syndróm
D46.9	Myelodysplastický syndróm,blížšie neurčený	D81.5	Nedostatok purín nukleozid-fosforylázy [PNP]
D47.0	Histiocytový a mastocytový nádor s neurč./nezným.správ.	D81.6	Deficit hlavného komplexu histokompatibility I.triedy
D47.1	Chronická myeloproliferatívna choroba	D81.7	Deficit hlavného komplexu histokompatibility II.triedy
D47.2	Monoklonová gamapatia nejasného významu (MGUS)	D81.8	Iný kombinovaný imunodeficit
D47.3	Esenciálna(hemoragická)trombocytémia	D81.9	Kombinovaný imunodeficit,blížšie neurčený
D47.4	Osteomyelofibróza	D82.0	Wiskottov-Aldrichov syndróm
D47.5	Chron.eozinofilová leukémia (hypereozinofilový synd.)	D82.1	Di Georgeov syndróm
D47.7	Iný blíž.urč.nádor lymf.,krvotv.a príb.tk.s neu./nez.správ.	D83.0	Bežný premen.imunodef.s prev.abnor.v počte a funkcii B-buniek
D47.9	Nádor lymf.,krvotv.a príb.tk.s neu./nez.správ.,b.n.	D83.1	Bežný premen.imunodeficit s prevaž.poruch.imunoreg.T-buniek
D48.0	Nádor s neurčitým/nezným.správ.košť a kĺbová chrupka	D83.2	Bežný premen.imunodeficit s autoprotiil.proti B-/T-bunkám
D48.1	Nádor s neurčitým/nezným.správ.spojivové a i.mäkké tkanivo	D83.8	Iný bežný premenlivý imunodeficit
D48.2	Nádor s neurčitým/nezným.správ.perif.nervy a auton.nerv.súst.	D83.9	Bežný premenlivý imunodeficit,blížšie neurčený
D48.3	Nádor s neurčitým/nezným.správ.retroperitoneum	D89.0	Polyklonálna hypergamaglobulinémia
D48.4	Nádor s neurčitým/nezným.správ.pobrušnica	D89.1	Kryoglobulinémia
D48.5	Nádor s neurčitým/nezným.správ.koža	E00.0	Vrodený syndróm z nedostatku jódu,neurologický typ
D48.6	Nádor s neurčitým/nezným.správ.prsník	E00.1	Vrodený syndróm z nedostatku jódu,myxedémový typ
D48.7	Nádor s neurčitým/nezným.správ.iné blíž.urč.miesto	E00.2	Vrodený syndróm z nedostatku jódu,zmiešaný typ
D48.9	Nádor s neurčitým/nezným.správ.,blíž.neurč.	E00.9	Vrodený syndróm z nedostatku jódu,blížšie neurčený
D55.0	Anémia zapríč.nedost.aktiv.glukóza-6-fosfát-dehydrogenázy	E01.8	Iná chor.ŠŽ spojená s nedost.jódu a pridruž.stavy
D55.1	Anémia zapríč.inou poruchou metabolizmu glutatiónu	E02	Subklinická hypotyreóza z nedostatku jódu
D57.0	Kosáčikovitá anémia s krízou	E03.0	Vrodená hypotyreóza s difúznou strumou
D59.3	Hemolyticko-uremický syndróm	E03.1	Vrodená hypotyreóza bez strumy
D60.0	Chronická získaná čistá aplázia červených krviniek	E03.5	Myxedémová kóma
D60.1	Prechodná získaná čistá aplázia červených krviniek	E06.0	Akútna tyreoiditída
D60.8	Iná získaná čistá aplázia červených krviniek	E06.4	Tyreoiditída zapríčinená liekom
D60.9	Získaná čistá aplázia červených krviniek,blížšie neurčená	E07.1	Dyshormonogénna struma (hrvoľ)
D61.0	Vrodená aplastická anémia	E15	Nediabetická hypoglykemická kóma
D61.10	Aplastická anémia zapríčinená cytostatickou liečbou	E20.0	Idiopatická hypoparatyreóza
D61.18	Iná aplastická anémia zapríčinená liekmi	E20.8	Iná hypoparatyreóza
D61.19	Aplastická anémia zapríčinená liekmi,blížšie neurčená	E20.9	Hypoparatyreóza,blížšie neurčená
D61.2	Aplastická anémia z iných vonkajších príčin	E23.2	Diabetes insipidus
D61.3	Idiopatická aplastická anémia	E25.00	Adrenogenit.por.,typ 3(nedost.21-hydrox.),klas.for.
D61.8	Iná aplastická anémia,blížšie určená	E25.01	Adrenogenit.por.,typ 3(nedost.21-hydrox.),for.s neskl.nás.
D61.9	Aplastická anémia,blížšie neurčená	E25.08	Iná vrod.adrenogenitálna por.spoj.s nedost.enz.
D64.0	Dedičná sideroblastová [sideroachrestická] anémia	E25.09	Vrod.adrenogenitálna por.spoj.s nedost.enz.,b.n.
D64.1	Sekundárna sideroblastová anémia zapríč.ochorením	E25.8	Iná adrenogenitálna porucha
D64.2	Sekundárna sideroblastová anémia zapríč.liekmi toxic.lát.	E25.9	Adrenogenitálna porucha,blížšie neurčená
D64.3	Iná sideroblastová [sideroachrestická] anémia	E27.0	Iná hyperfunkcia kôry nadobličiek
D66	Dedičný nedostatok faktora VIII	E27.1	Prim.nedostatočnosť kôry nadoblič.(Addisonova chor.)
D67	Dedičný nedostatok faktora IX	E27.2	Addisonova kríza
D68.0	Von Willebrandova choroba	E27.3	Nedostatočnosť kôry nadobličiek zapríčinená liekmi
D68.1	Dedičný nedostatok faktora XI	E27.4	Iná a blíž.neu.nedostatočnosť kôry nadobličiek
D68.2	Dedičný nedostatok iných koagulačných faktorov	E27.5	Hyperfunkcia drene nadobličiek
D68.30	Stav krvácanosti zapríčinený antikoagulanciami	E27.8	Iná choroba nadobličiek,blížšie určená
D68.31	Stav krvácanosti zapríč.zvýš.protilátok proti faktoru VIII	E29.0	Hyperfunkcia semenníkov
D68.32	Stav krvác.zapr.zvýš.plazma.konc.protil.proti i.fak.zráž.krvi	E32.1	Absces týmusu
D68.38	Iný stav krvác.zapr.i.a b.n.protilátkami	E34.3	Nízky vzrast, nezatriedený inde

E35.1	Choroba štítnej žľazy pri chorobách zatriedených inde	G05.0	Encefalitída,myelitída a encefalomyelit.pri bakt.chor.z.i.
E46	Proteínovo-energetická podvýživa,blížšie neurčená	G05.1	Encefalitída,myelitída a encefalomyelit.pri vir.chor.z.i.
E70.0	Klasická fenylketonúria	G05.2	Encefalitída,myelit.a encefalomy.pri i.inf.a paraz.chor.z.i.
E70.1	Iná hyperfenylalaninémia	G05.8	Encefalitída,myelitída a encefalomyelit.pri i.chor.z.i.
E70.2	Porucha metabolizmu tyrozínu	G06.0	Intrakraniálny absces a granulóm
E70.3	Albinizmus	G06.1	Intraspinálny absces a granulóm
E70.8	Iná porucha metabolizmu aromatických aminokyselín	G06.2	Extradurálny a subdurálny absces,blížšie neurčený
E70.9	Porucha metaboliz.romatic.amino.kyselín,b.n.	G07	Intrakran.a intrasp.in.absces a granulóm pri chor.z.i.
E71.0	Choroba javorového sirupu [Leucinóza]	G08	Intrakran.a intrasp.in.flebitída a tromboflebitída
E71.1	Iná poucha metabolizmu aminoky.s rozve.reťazcom	G12.0	Detská spinálna svalová atrofia,typ I
E71.2	Porucha metab.amino.kyselín s rozve.reťazcom,b.n.	G12.1	Iná zdedená spinálna svalová atrofia
E72.0	Porucha transportu aminokyselín	G12.8	Iná spinálna svalová atrofia a príbuzný syndróm
E72.1	Porucha metabolizmu aminokyselín obsahujúcich síru	G12.9	Spinálna svalová atrofia,blížšie neurčená
E72.2	Porucha metabolického cyklu močoviny	G40.1	Lokal.sympt.epilepsia a epilept.synd.s jednod.fok.zách.
E72.3	Porucha metabolizmu lýzínu a hydroxylyzínu	G40.3	Generalizovaná idiopatická epilepsia a epileptický syndróm
E72.4	Porucha metabolizmu omítnú	G51.0	Paréza tvárového nervu[Bellova obma]
E72.5	Porucha metabolizmu glycínu	G52.7	Porucha viacerých hlavových nervov
E72.8	Iná porucha metabol.amino.kyselín,blíž.určená	G53.1	Obrna viac.hlavových nervov pri inf.a paraz.chor.z.i.
E72.9	Porucha metabolizmu aminokyselín,blížšie neurčená	G53.2	Obrna viacerých hlav.nervov pri sarkoidóze
E74.0	Choroba z nahromadenia glykogénu (glykogenóza)	G53.3	Obrna viacerých hlav.nervov pri nád.chor.
E74.1	Porucha metabolizmu fruktózy	G54.1	Poškodenie plexus lumbosacralis
E74.2	Porucha metabolizmu galaktózy	G55.1	Kompresia nerv.koreňov a spletí pri pošk.medzistav.plat.
E76.0	Mukopolysacharidóza,typ I	G55.2	Kompresia nerv.koreňov a spletí pri spondylóze
E76.1	Mukopolysacharidóza,typ II	G70.0	Myasthenia gravis
E76.2	Iná mukopolysacharidóza	G70.2	Vrodená a vývinová myasténia
E76.3	Mukopolysacharidóza,blížšie neurčená	G70.8	Iná myoneurálna porucha,blížšie určená
E76.8	Iná porucha metabolizmu glykozaminoglykánu	G71.0	Svalová dystrofia
E76.9	Porucha metabol.glykozaminoglykánu,b.n.	G71.1	Myotonická porucha
E78.6	Nedostatok lipoproteínov	G71.2	Vrodená myopatia
E78.9	Porucha metabolizmu lipoproteínov,blížšie neurčená	G71.9	Primárna choroba svalov,blížšie neurčená
E79.0	Hyperurikémia bez znakov zápal.artritídy/tofovej dny	G82.30	Chabá tetrap.a tetrapl.akú.komplet.prieč.poš.miechy neur.pôv.
E79.1	Leschov-Nyhanov syndróm	G82.32	Chabá tetrap.a tetrapl.chron.komplet.prieč.poš.miechy
E79.8	Iná porucha metabolizmu purínu a pyrimidínu	G82.39	Chabá tetraparéza a tetraplégia, blížšie neurčená
E79.9	Porucha metabol.purínu a pyrimidínu,b.n.	G82.40	Spast.tetrap.a tetrapl.akút.komplet.prieč.poš.miechy neur.pôv.
E80.0	Dedičná erytropoetická porfýria	G82.42	Spast.tetrap.a tetrapl.chron.komplet.prieč.poš.miechy
E80.1	Porphyria cutanea tarda	G82.49	Spastická tetraparéza a tetraplégia,blíž.neurč.
E80.2	Iná porfýria	G82.50	Tetrapa.a tetrapl.b.n.akút.komplet.prieč.poš.miechy neur.pôv.
E80.6	Iná porucha metabolizmu bilirubínu	G82.52	Tetrapar.a tetrapl.b.n.chron.komplet.prieč.poš.miechy
E83.0	Porucha metabolizmu medi	G82.59	Tetraparéza a tetraplégia, blížšie neurčená
E84.0	Cystická fibróza s pľúcnyimi prejavmi	G83.0	Diparéza a diplégia horných končatín
E84.1	Cystická fibróza s črevnými prejavmi	G83.1	Monoparéza a monoplégia dolnej končatiny
E84.80	Cystická fibróza s pľúcnyimi a črevnými prejavmi	G83.2	Monoparéza a monoplégia hornej končatiny
E84.87	Cystická fibróza s inými mnohopočetnými prejavmi	G83.3	Monoparéza a monoplégia,blížšie neurčená
E84.88	Cystická fibróza s inými prejavmi	G83.40	Syndróm cauda equina,kompletný
E84.9	Cystická fibróza,blížšie neurčená	G83.41	Syndróm cauda equina,nekompletný
E88.1	Lipodystrofia,nezatriedená inde	G83.49	Syndróm cauda equina,blížšie neurčený
E89.2	Hypoparatyreóza po lekárskom výkone	G91.1	Obštrukčný hydrocefalus
E89.6	Hypofunkcia kôry nadoblič./drene nadoblič.po lek.výkone	G91.20	Idiopatický normotenzný hydrocefalus
F02.4	Demencia pri chorobe HIV (B22†)	G91.21	Sekundárny normotenzný hydrocefalus
F19.3	Porucha psych.a správ.zaprič.uží.drog.i.psych.!:abstin.synd.	G91.29	Normotenzný hydrocefalus,blížšie neurčený
F82.0	Špecifická porucha vývinu hrubej motoriky	G91.3	Pouřazový hydrocefalus,blížšie neurčený
F82.1	Špecifická porucha vývinu jemnej motoriky a grafomotoriky	G91.8	Iný hydrocefalus
F82.2	Špecifická porucha vývinu ústnej motoriky	G91.9	Hydrocefalus,blížšie neurčený
F82.9	Špecifická porucha vývinu motorických funkcií,b.n.	G94.0	Hydrocefalus pri infekčných a parazitových chor.z.i
F83	Zmiešaná špecifická vývinová porucha	G94.1	Hydrocefalus pri nádorovej chorobe (C00-D48†)
G00.0	Meningitída zapríčinená Haemophilus influenzae	G94.2	Hydrocefalus pri iných chorobách zatriedených inde
G00.1	Pneumokoková meningitída	G95.1	Cievna myelopatia
G00.2	Streptokoková meningitída	G95.2	Kompresia miechy,blížšie neurčená
G00.3	Stafylokoková meningitída	G95.9	Choroba miechy,blížšie neurčená
G00.8	Iná baktériová meningitída	G96.0	Presakovanie mozgovomiechového moku
G00.9	Baktériová meningitída,blížšie neurčená	G97.0	Presakovanie mozgovomiechového moku po spinálnej punkcii
G01	Meningitída pri baktériových chorobách zatried.inde	H13.3	Očný pemfigoid (L12.-†)
G02.0	Meningitída pri vírusových chorobách zatried.inde	H16.8	Iná keratitída
G02.1	Meningitída pri mykózach zatriedených inde	H19.1	Herpetická keratitída a keratokonjunktivitída (B00.5†)
G02.8	Meningitída pri iných blíž.urč.infekč.a parazit.chor.z.i.	H19.2	Keratitída a keratokonjunkt.pri i.infekč.a parazit.chor.z.i.
G03.0	Nehnisová meningitída	H32.0	Chorioretinitída pri infekčných a parazit.chorobách z.i.
G03.1	Chronická meningitída	H58.0	Anomálie funkcie zrenice pri chor.z.i.
G03.2	Benigna recidivujúca meningitída [Mollaretova]	H62.1	Zápal vonkajšieho ucha pri vírusových chor.z.i.
G03.8	Meningitída zapríčinená inými blíž.urč.príčinami	H66.0	Akútny hnisový zápal stredného ucha
G03.9	Meningitída,blížšie neurčená	I12.00	Hypertenzná chor.oblič.s obličk.zlyh.bez prej.hypert.krízy

112.01	Hypertenzná chor.oblič.s obličk.zlyh.s prej.hypert.krízy	148.3	Flater predsieni,typický
112.90	Hypertenzná chor.oblič.bez obličk.zlyh.bez prej.hypert.krízy	148.4	Flater predsieni,atypický
112.91	Hypertenzná chor.oblič.bez obličk.zlyh.s prej.hypert.krízy	148.9	Fibrilácia a flater predsieni,blížšie neurčené
115.00	Renovaskulárna artér.hypertenzia bez hypert.krízy	149.0	Flater komôr a fibrilácia komôr
115.01	Renovaskulárna artér.hypertenzia s hypert.krízou	150.00	Primárne zlyhávanie pravej komory
115.10	Sekundár.artér.hypert.zapr.i.chor.oblič.bez hypert.krízy	150.01	Sekundárne zlyhávanie pravej komory
115.11	Sekundár.artér.hypert.zapr.i.chor.oblič.s hypert.krízou	150.11	Zlyhávanie ľavej komory: bez ťažkostí
126.0	Plúcna embólia s prejavmi akútneho cor pulmonale	150.12	Zlyhávanie ľavej komory,s ťažkosťami pri veľkom zaťažení
126.9	Plúcna embólia bez prejavov akútneho cor pulmonale	150.13	Zlyhávanie ľavej komory,s ťažkosťami pri malom zaťažení
127.0	Primárna plúcna hypertenzia	150.14	Zlyhávanie ľavej komory,s ťažkosťami v pokoji
127.1	Srdcová choroba pri kyfoskolióze	150.19	Zlyhávanie ľavej komory,blížšie neurčené
127.20	Plúcna hypertenzia pri chron.tromboembol.chor.	150.9	Zlyhávanie srdca,blížšie neurčené
127.28	Iná bližšie určená sekundárna plúcna hypertenzia	151.1	Ruptúra chordae tendineae,nezatriedená inde
127.8	Iné srdcovoplúcne choroby,blížšie určené	151.2	Ruptúra papilárneho svalu,nezatriedená inde
127.9	Srdcovoplúcna choroba,blížšie neurčená	151.4	Myokarditída,blížšie neurčená
130.0	Akútna nešpecifická idiopatická perikarditída	151.5	Degenerácia myokardu
130.1	Infekčná perikarditída	151.6	Srdcovocievna choroba,blížšie neurčená
130.8	Iná forma akútnej perikarditídy	160.0	Subarachnoidálne krvácanie z karotického sifónu a bifurkácie
130.9	Akútna perikarditída,blížšie neurčená	160.1	Subarachnoidálne krvácanie z a.cerebri media
131.2	Hemoperikard,nezatriedený inde	160.2	Subarachnoidálne krvácanie z a.communicans anterior
131.3	Perikardový výpotok (nezápalový)	160.3	Subarachnoidálne krvácanie z a.communicans posterior
131.8	Iná choroba perikardu,blížšie určená	160.4	Subarachnoidálne krvácanie z a.basilaris
131.9	Choroba perikardu,blížšie neurčená	160.5	Subarachnoidálne krvácanie z a.vertebralis
132.0	Perikarditída pri bakt.chor.z.i.	160.6	Subarachnoidálne krvácanie z i.intrakraniálnych tep.
132.1	Perikarditída pri i.infekč.a parazit.chor.z.i.	160.7	Subarachnoidálne krvácanie z intrakraniálnej tepny,b.n.
132.8	Perikarditída pri iných chorobách zatriedených inde	160.8	Iné subarachnoidálne krvácanie
133.0	Akútna a subakútna infekčná endokarditída	160.9	Subarachnoidálne krvácanie,blížšie neurčené
133.9	Akútna endokarditída,blížšie neurčená	161.0	Vnútromozgové krvácanie do mozg.hemisféry,subkortikálne
137.0	Pulmonálna stenóza	161.1	Vnútromozgové krvácanie do hemisféry,kortikálne
139.0	Choroba mitrál.chlopne pri chorobách zatried.i.	161.2	Vnútromozgové krvácanie do hemisféry,blížšie neurčené
139.1	Choroba aortál.chlopne pri chorobách zatried.i.	161.3	Vnútromozgové krvácanie do mozgového kmeňa
139.2	Choroba trikuspid.chlopne pri chorobách zatried.i.	161.4	Vnútromozgové krvácanie do mozočka (cerebela)
139.3	Choroba pulmoná.chlopne pri chorobách zatried.i.	161.5	Vnútromozgové vnútrokomorové (intraventrik.)krvácanie
139.4	Choroba viacerých chlopni pri chorobách.zatried.i.	161.6	Vnútromozgové krvácanie na viacerých miestach
139.8	Endokarditída n.chlopne pri chor.z.i.	161.8	Iné vnútromozgové krvácanie
140.0	Infekčná myokarditída	161.9	Vnútromozgové krvácanie,blížšie neurčené
140.9	Akútna myokarditída, bližšie neurčená	162.00	Subdurálne krvácanie (neúrazové),akútne
141.0	Myokarditída pri baktériových chor.z.i.	162.01	Subdurálne krvácanie (neúrazové),subakútne
141.1	Myokarditída pri vírusových chor.z.i.	162.02	Subdurálne krvácanie (neúrazové),chronické
141.2	Myokarditída pri i.infekč.a parazit.chorobách zatried.i.	162.09	Subdurálne krvácanie (neúrazové),blížšie neurčené
141.8	Myokarditída pri iných chorobách zatriedených inde	162.1	Neúrazové extradurálne krvácanie
143.1	Kardiomyopatia pri metabolických chorobách	162.9	Intrakraniálne krvácanie(neúrazové),b.n.
143.2	Kardiomyopatia pri poruchách výživy	163.0	Mozgový infarkt,zapríč.trombózou prív.mozg.tep.
144.0	Atrioventrikulárna blokáda 1. stupňa	163.1	Mozgový infarkt,zapríč.embolizáciou prív.mozg.tep.
144.1	Atrioventrikulárna blokáda 2. stupňa	163.2	Mozgový infarkt,zapríč.blíž.n.záverom/zúž.prívod.mozg.tep.
144.2	Atrioventrikulárna blokáda 3. stupňa	163.3	Mozgový infarkt,zapríč.trombózou mozg.tep.
144.3	Iná a bližšie neurčená atrioventrikulárna blokáda	163.4	Mozgový infarkt,zapríč.embóliou mozg.tep.
144.4	Ľavá predná fascikulárna blokáda	163.5	Mozgový infarkt,zapríč.b.n.uzáverom/zúž.mozg.tep.
144.5	Ľavá zadná fascikulárna blokáda	163.6	Mozgový infarkt,zapríč.nehnis.mozg.žilovou trombózou
144.6	Iná a bližšie neurčená fascikulárna blokáda	163.8	Iný mozgový infarkt
144.7	Blokáda ľavého ramienka,blížšie neurčená	163.9	Mozgový infarkt,blížšie neurčený
145.0	Pravá fascikulárna blokáda	165.0	Uzáver a zúženie a.vertebralis
145.1	Iná a bližšie neurčená blokáda pravého ramienka	165.1	Uzáver a zúženie a.basilaris
145.2	Bifascikulárna blokáda	165.2	Uzáver a zúženie a.carotis
145.3	Trifascikulárna blokáda	165.3	Uzáver a zúženie viac.prívod.mozgových tepien,obojsťranne
145.4	Nešpecifická intraventriculárna blokáda	165.8	Uzáver a zúženie iných prívodných mozgových tepien
145.5	Iná bližšie určená srdcová blokáda	165.9	Uzáver a zúženie blíž.neur.prívodnej mozgovej tepny
145.6	Syndróm preexcitácie	166.0	Uzáver a zúženie a.cerebri media
145.8	Iné poruchy vedenia srdcových vzruchov,b.u.	166.1	Uzáver a zúženie a.cerebri anterior
145.9	Porucha vedenia srdcových vzruchov,b.n.	166.2	Uzáver a zúženie a.cerebri posterior
146.0	Zastavenie srdca s úspešnou resuscitáciou	166.3	Uzáver a zúženie mozočkových tepien
146.1	Náhla srdcová smrť, takto opísaná	166.4	Uzáver a zúženie viac.mozgových tepien,obojsťranne
146.8	Zlyhanie srdca	166.8	Uzáver a zúženie inej mozgovej tepny
146.9	Zastavenie srdca,blížšie neurčené	166.9	Uzáver a zúženie bližšie neurčenej mozgovej tepny
147.1	Supraventriculárna tachykardia	167.10	Získaná mozgová aneurizma
147.2	Komorová tachykardia	167.11	Získaná mozgová artériovenózna fistula
147.9	Paroxysmálna tachykardia,blížšie neurčená	167.6	Nehnisová trombóza intrakraniálneho žilového systému
148.0	Fibrilácia predsieni,paroxysmálna	171.00	Disekcia aorty bez blíž.urč.miesta bez prej.ruptúry
148.1	Fibrilácia predsieni,perzistentná	171.01	Disekcia hrudníkovej aorty,bez prejavov ruptúry
148.2	Fibrilácia predsieni,permanentná	171.02	Disekcia brušnej aorty,bez prejavov ruptúry

171.03	Disekcia hrudník.-bruš.aorty,bez prejav.ruptúry	J17.3	Zápal pľúc pri parazitových chorobách
171.04	Disekcia aorty bez bliž.urč.miesta,s ruptúrou	J17.8	Zápal pľúc pri iných chorobách zatriedených inde
171.05	Disekcia hrudníkovej aorty,s ruptúrou	J18.0	Bronchopneumónia,bližšie neurčená
171.06	Disekcia brušnej aorty,s ruptúrou	J18.1	Lobárny zápal pľúc,bližšie neurčený
171.07	Disekcia hrudníkovo-brušnej aorty,s ruptúrou	J18.8	Iný zápal pľúc,zapríč.bliž.neurč.organizmom
171.1	Aneurizma hrudníkovej aorty,s ruptúrou	J18.9	Zápal pľúc,bližšie neurčený
171.2	Aneurizma hrudníkovej aorty,bez prejavov ruptúry	J21.0	Akútna bronchiolitída zapríč.respirač.syncyciálnym vírusom
171.3	Aneurizma brušnej aorty,s ruptúrou	J21.1	Akútna bronchiolitída zapríč.ludským metapneumovírusom
171.4	Aneurizma brušnej aorty,bez prejavov ruptúry	J21.8	Akútna bronchiolitída zapríč.i.bliž.urč.organ.
171.5	Aneurizma hrudníkovo-brušnej aorty,s ruptúrou	J21.9	Akútna bronchiolitída,bližšie neurčená
171.6	Aneurizma hrudník.-bruš.aorty,bez údajov o ruptúre	J34.3	Hypertrofia nosových mušlí
171.8	Aneurizma aorty bez bliž.urč.miesta,s ruptúrou	J38.00	Obma hlasiviek a hrtana, bližšie neurčená
171.9	Aneurizma aorty bez bliž.urč.miesta,bez prejavov ruptúry	J38.02	Jednostranná kompletná obma hlasiviek a hrtana
173.8	Iné choroby periférnych ciev,bližšie určené	J38.03	Obojstranná čiastočná obma hlasiviek a hrtana
173.9	Choroba periférnych ciev,bližšie neurčená	J38.6	Stenóza hrtana
174.0	Embólia a trombóza brušnej aorty	J38.7	Iná choroba hrtana
174.1	Embólia a trombóza i.a bliž.ne.častí aorty	J39.0	Retrofaryngový a parafaryngový absces
174.2	Embólia a trombóza tepien horných končatín	J69.0	Zápal pľúc,zapríč.vdýchnutím potravy a zvratkou
174.3	Embólia a trombóza tepien dolných končatín	J69.1	Zápal pľúc,zapríčený olejmi a esenciami
174.4	Embólia a trombóza tepien končatín,b.n.	J69.8	Zápal pľúc,zapríč.i.tuhými látkami a tekutinami
174.5	Embólia a trombóza a.iliae	J85.0	Gangréna a nekróza pľúc
174.8	Embólia a trombóza iných tepien	J85.1	Absces pľúc so zápalom pľúc
174.9	Embólia a trombóza bližšie neurčenej tepny	J85.2	Absces pľúc bez zápalu pľúc
177.2	Ruptúra tepny	J85.3	Absces mediastína
177.5	Nekróza tepny	J86.0	Pyotorax s fistulou
179.0	Aneurizma aorty pri chorobách zatriedených inde	J86.9	Pyotorax bez fistuly
179.2	Periférna angiopatia pri chor.z.i.	J90	Pohrudnicový výpotok,nezatriedený inde
180.1	Trombóza,flebitída a tromboflebitída v. femoralis	J91	Pohrudnicový výpotok pri chor.z.i.
180.2	Trombóza,flebitída a tromboflebit.i.hlbkových žil DK	J94.0	Chylózný pohrudnicový výpotok
181	Trombóza v. portae	J94.2	Hemotorax
182.0	Buddov-Chiariho syndróm	J94.8	Iná choroba pohrudnice,bližšie určená
182.2	Embólia a trombóza v.cava	J94.9	Choroba pohrudnice,bližšie neurčená
182.3	Embólia a trombóza obličkovej žily	J95.0	Porucha funkcie tracheostómie
185.0	Varixy pažeráka s krvácaním	J95.80	Iatrogénny pneumotorax
189.1	Lymfangitída	K07.1	Anomálie polohy čelustí oproti lebkovej spodine
189.8	Iné neinfekčné chor.lymfatických ciev a lymfat.uzlín,b.u.	K07.8	Iné dentofaciálne anomálie
197.0	Postkardiotomický syndróm	K22.2	Nepriechodnosť pažeráka
197.1	Iná funkčná porucha po operácii srdca	K22.3	Prederavenie pažeráka
198.0	Kardiovaskulárny syfilis	K22.4	Dyskinéza pažeráka
198.1	Porucha obeh.súst.pri iných infekč.a parazit.chor.z.i.	K31.6	Fistula žalúdka a dvanástnika
J09	Chríпка zapríč.určitým identifikov.vírusom chrípky	K35.2	Akútna apendicitída s generalizovanou peritonitídou
J10.0	Chríпка zapríč.i.identifikov.vírus.chrípkoy so zápalom pľúc	K35.30	Akútna apendicitída s lokaliz.peritonitídou,bez perfor./rupt.
J10.1	Chríпка zapríč.i.identifikov.vírus.chrípkoy s i.respir.prejav.	K35.31	Akút.apendicitída s lokaliz.peritonitídou,s perfor./ruptúrou
J10.8	Chríпка zapríč.i.identifikov.vírus.chrípkoy s i.prej.	K35.32	Akútna apendicitída s abscesom pobrušnice
J11.0	Chríпка zapríč.neidentifovan.vírusom so zápalom pľúc	K35.8	Akútna apendicitída,bližšie neurčená
J11.1	Chríпка zapríč.neidentifovan.vírusom s i.respir.prejav.	K37	Apendicitída,bližšie neurčená
J11.8	Chríпка zapríč.neidentifovan.vírusom s i.prejavmi	K40.00	Obojstran.slabin.prietrž s obšt.bez gang.neozn.ako recid.
J12.0	Zápal pľúc zapríčený adenovírusom	K40.01	Obojstranná slabin.prietrž s obšt.bez gang.recidiv.
J12.1	Zápal pľúc zapríč.respiračným syncyciálnym vírusom	K40.10	Obojstranná slabinová prietrž s gang.neozn.ako recidiv.
J12.2	Zápal pľúc zapríčený vírusom parainfluenzy	K40.11	Obojstranná slabinová prietrž s gang.recidivujúca
J12.3	Zápal pľúc zapríčený ľudským metapneumovírusom	K40.30	Jednostr./neurč.slabin.prietrž s obšt.bez gang.neozn.ako recid.
J12.8	Iný vírusový zápal pľúc	K40.31	Jednostr./neurč.slabin.prietrž s obšt.bez gang.recid.
J12.9	Vírusový zápal pľúc,bližšie neurčený	K40.40	Jednostran./neurč.slabin.prietrž s gang.neozn.ako recid.
J13	Zápal pľúc zapríčený Streptococcus pneumoniae	K40.41	Jednostran./neurč.slabin.prietrž s gang.recid.
J14	Zápal pľúc zapríčený Haemophilus influenzae	K41.0	Obojstranná stehnová prietrž s obšt.bez gang.
J15.0	Zápal pľúc zapríčený Klebsiella pneumoniae	K41.1	Obojstranná stehnová prietrž s gangrénou
J15.1	Zápal pľúc zapríčený pseudomonas	K41.3	Jednostran./bliž.neu.stehno.prietrž s obšt.bez gang.
J15.2	Zápal pľúc zapríčený stafylokokom	K41.4	Jednostran./bliž.neu.stehno.prietrž s gang.
J15.3	Zápal pľúc zapríčený streptokokom skupiny B	K42.0	Pupková prietrž s obštrukciou bez gangrény
J15.4	Zápal pľúc zapríčený iným streptokokom	K42.1	Pupková prietrž s gangrénou
J15.5	Zápal pľúc zapríčený Escherichia coli	K43.0	Prietrž v jazve s obštrukciou bez gangrény
J15.6	Zápal pľúc,zapr.i.aeróbnou gramnegat.baktériou	K43.1	Prietrž v jazve s gangrénou
J15.7	Zápal pľúc zapríčený Mycoplasma pneumoniae	K43.3	Parastomická prietrž s obštrukciou bez gangrény
J15.8	Iný baktériový zápal pľúc	K43.4	Parastomická prietrž s gangrénou
J15.9	Baktériový zápal pľúc,bližšie neurčený	K44.0	Bránicová prietrž s obštrukciou bez gangrény
J16.0	Zápal pľúc zapríčený chlamýdiami	K44.1	Bránicová prietrž s gangrénou
J16.8	Zápal pľúc zapríč.iným bliž.urč.infekčným organ.	K45.1	Iná brušná prietrž,bližšie určená s gangrénou
J17.0	Zápal pľúc pri baktériových chorobách z.i.	K46.1	Brušná prietrž,bližšie neurčená s gangrénou
J17.1	Zápal pľúc pri vírusových chorobách z.i.	K52.1	Toxická gastroenteritída a kolitída
J17.2	Zápal pľúc pri mykózach zatriedených inde	K55.0	Akútna cievna choroba čreva

K55.21	Angiodysplázia hrubého čreva, bez prejavov krvác.	K93.1	Megakolon pri Chagasovej chorobe (B57.3†)
K56.0	Paralytický ileus	L00.0	Synd.obar.kože zaprič.stafylok.s postih.men.ako 30% povrch.t
K56.1	Invaginácia	L00.1	Synd.obarenej kože zaprič.stafylok.s postih.30%p.t.a viac
K56.2	Volvulus	L10.2	Pemphigus foliaceus
K56.4	Iná obturácia čreva	L11.8	Iná akantolytická dermatóza, bližšie určená
K56.6	Iný a bližšie neurčený mechanický ileus	L11.9	Akantolytická dermatóza, bližšie neurčená
K56.7	Ileus, bližšie neurčený	L12.0	Pluzgierový (bulózný) pemfigoid
K59.3	Megakolon, nezatriedený inde	L12.3	Získaná pluzgierová (bulózna) epidermolýza
K61.0	Análny absces	L12.8	Iný pemfigoid
K61.1	Rektálny absces	L12.9	Pemfigoid, bližšie neurčený
K61.2	Anorektálny absces	L13.0	Herpetiformná dermatitída (dermatitis herpetiformis)
K61.3	Ischiorektálny absces	L13.1	Dermatitis pustulosa subcornealis
K61.4	Vnútrošfinkterový absces	L13.8	Iné pluzgierové (bulózne) dermatózy, bližšie určené
K62.2	Prolaps anusu	L14	Pluzgierová dermatóza pri choroba zatried. i.
K62.3	Prolaps konečníka	L40.1	Generalizovaná pustulová psoriáza
K62.4	Stenóza anusu a konečníka	L51.0	Neppluzgierový multiformný erytém
K63.0	Absces čreva	L51.1	Pluzgierový multiformný erytém
K63.1	Perforácia čreva (neúrazová)	L51.20	Toxická nekrolýza epidermy s postih.men.ako 30%povrchu t.
K63.2	Fistula čreva	L51.21	Toxická nekrolýza epidermy s postih.30%povrch.tela a viac
K63.3	Vred čreva	L51.8	Iný multiformný erytém
K65.0	Akútny zápal pobrušnice	L51.9	Multiformný erytém, bližšie neurčený
K65.8	Iný zápal pobrušnice	L74.4	Anhidróza
K65.9	Zápal pobrušnice, bližšie neurčený	M00.00	Artritída a polyartrit. zaprič. stafylo. na viac.m.
K66.0	Pobrušnicové zrasty	M00.01	Artritída a polyartrit. zaprič. stafylok v obl.pleca
K66.1	Hemoperitoneum	M00.02	Artritída a polyartrit. zaprič. stafylok v obl.nadlaktia
K66.8	Iné choroby pobrušnice, bližšie určené	M00.03	Artritída a polyartrit. zaprič. stafylok v obl.predlak.
K67.0	Zápal pobrušnice, zapríčinený chlamýdiami (A74.8†)	M00.04	Artritída a polyartrit. zaprič. stafylok v obl.ruky
K67.1	Gonokokový zápal pobrušnice (A54.8†)	M00.05	Artritída a polyartrit. zaprič. stafylok.panv.obl.a stehna
K67.3	Tuberkulózný zápal pobrušnice (A18.3†)	M00.06	Artritída a polyartrit. zaprič. stafylok v obl.predkol.
K67.8	Iná choroba pobrušnice pri infekč.chor.z.i.	M00.07	Artritída a polyartrit. zaprič. stafylok v obl.čl.a nohy
K71.0	Toxická choroba pečene s cholestázou	M00.08	Artritída a polyartrit. zaprič. stafylok.na i.mieste
K71.1	Toxická choroba pečene s pečňovou nekrózou	M00.09	Artritída a polyartrit. zaprič. stafylok.na n.mieste
K71.2	Toxická choroba pečene s akútnou hepatitídou	M00.10	Artritída a polyartrit. zaprič. pneumok., na viac.m.
K71.3	Toxická chor.pečene s chronick.perzistujúcou hepatitídou	M00.11	Artritída a polyartrit. zaprič. pneumok.v obl.pleca
K71.4	Toxická chor.pečene s chronick.lobulárnou hepatitídou	M00.12	Artritída a polyartrit. zaprič. pneumok.v obl.nadlaktia
K71.5	Toxická choroba pečene s chron.aktívnou hepatitídou	M00.13	Artritída a polyartrit. zaprič. pneumok.v obl.predlak.
K71.6	Toxická choroba pečene s hepatitídou, n.i.	M00.14	Artritída a polyartrit. zaprič. pneumok.v obl.ruky
K71.7	Toxická choroba pečene s fibrózou a cirhózou pečene	M00.15	Artritída a polyartrit. zaprič. pneumok.panv.obl.a stehna
K71.8	Toxická choroba pečene s inými poruchami pečene	M00.16	Artritída a polyartrit. zaprič. pneumok.v obl.predkol.
K71.9	Toxická choroba pečene, bližšie neurčená	M00.17	Artritída a polyartrit. zaprič. pneumok.v obl.čl.a nohy
K72.0	Akútne a subakútne pečňové zlyhávanie	M00.18	Artritída a polyartrit. zaprič. pneumok.na i.mieste
K74.0	Fibróza pečene	M00.19	Artritída a polyartrit. zaprič. pneumok.na n.mieste
K74.2	Fibróza pečene so sklerózou pečene	M00.20	Artritída a polyartrit. zaprič. i.streptok.na viac.m.
K74.3	Primárna biliárna cirhóza	M00.21	Artritída a polyartrit. zaprič. i.streptok.v obl.pleca
K74.4	Sekundárna biliárna cirhóza	M00.22	Artritída a polyartrit. zaprič. i.streptok.v obl.nadlaktia
K74.5	Biliárna cirhóza, bližšie neurčená	M00.23	Artritída a polyartrit. zaprič. i.streptok.v obl.predlak.
K74.6	Iná a bližšie neurčená cirhóza pečene	M00.24	Artritída a polyartrit. zaprič. i.streptok.v obl.ruky
K75.0	Absces pečene	M00.25	Artritída a polyartrit. zaprič. i.streptok.panv.obl.a stehna
K75.1	Flebitída vrátnice (v. portae)	M00.26	Artritída a polyartrit. zaprič. i.streptok.v obl.predkol.
K75.2	Nešpecifická reaktívna hepatitída	M00.27	Artritída a polyartrit. zaprič. i.streptok.v obl.čl.a nohy
K75.3	Granulomatózna hepatitída, nezatriedená inde	M00.28	Artritída a polyartrit. zaprič. i.streptok.na i.mieste
K75.4	Autoimunitná hepatitída	M00.29	Artritída a polyartrit. zaprič. i.streptok.na n.mieste
K75.8	Iná zápalová choroba pečene, bližšie určená	M00.80	Artritída a polyartrit. zaprič. i.bliž.urč.baktér.viac.mies.
K75.9	Zápalová choroba pečene, bližšie neurčená	M00.81	Artritída a polyartrit. zaprič. i.bliž.urč.baktér.v obl.pleca
K76.0	Stukovatenie pečene, nezatriedené inde	M00.82	Artritída a polyartrit. zaprič. i.bliž.urč.baktér.v obl.nadlaktia
K76.2	Centrálna hemoragická nekróza pečene	M00.83	Artritída a polyartrit. zaprič. i.bliž.urč.baktér.v obl.predlak.
K76.3	Infarkt pečene	M00.84	Artritída a polyartrit. zaprič. i.bliž.urč.baktér.v obl.ruky
K76.4	Pelióza pečene	M00.85	Artritída a polyartrit. zaprič. i.bliž.urč.baktér.panv.obl.a steh.
K76.6	Portálna hypertenzia	M00.86	Artritída a polyartrit. zaprič. i.bliž.urč.baktér.v obl.predkol.
K76.7	Hepatorenálny syndróm	M00.87	Artritída a polyartrit. zaprič. i.bliž.urč.baktér.v obl.čl.a nohy
K77.0	Pečňová porucha pri infekč./parazit.chor.z.i.	M00.88	Artritída a polyartrit. zaprič. i.bliž.urč.baktér.na i.mieste
K77.11	Postihnutie pečene pri akút.chor.štetu proti host.GvH,1.štád.	M00.89	Artritída a polyartrit. zaprič. i.bliž.urč.baktér.mies.bliž.urč.
K77.12	Postihnutie pečene pri akút.chor.štetu proti host.GvH,2.štád.	M01.00	Artritída zaprič.meningok.na viac.m.
K77.13	Postihnutie pečene pri akút.chor.štetu proti host.GvH,3.štád.	M01.01	Artritída zaprič.meningok.v obl.pleca
K77.14	Postihnutie pečene pri akút.chor.štetu proti host.GvH,4.štád.	M01.02	Artritída zaprič.meningok.v obl. nadlaktia
K77.8	Pečňová porucha pri iných chorobách.z.i.	M01.03	Artritída zaprič.meningok.v obl.predlak.
K83.1	Obštrukcia žilcových ciest	M01.04	Artritída zaprič.meningok.v obl.ruky
K90.2	Syndróm slepej slučky, nezatriedený inde	M01.05	Artritída zaprič.meningok.panv.obl.a stehna
K90.3	Pankreatická steatorea	M01.06	Artritída zaprič.meningok.v obl.predkol.
K91.1	Syndrómy po operácii žalúdka	M01.07	Artritída zaprič.meningok.v obl.čl.a nohy

M01.08	Artritída zaprič.meningok.na i.mieste	M36.8	Systémové choroba spojiva pri i.chorobách zatried.i.
M01.09	Artritída zaprič.meningok.na n. mieste	M46.20	Osteomyelitída stavca na viac.m.chrbt.
M01.10	Tuberkulózna artritída na viac.m.	M46.21	Osteomyelitída stavca v okcip.-atl.-axiál. obl.
M01.11	TBC artritída v obl.pleca	M46.22	Osteomyelitída stavca v krčnej oblasti
M01.12	TBC artritída nadlaktia	M46.23	Osteomyelitída stavca v krčnrohudníkovej oblasti
M01.13	TBC artritída predlak.	M46.24	Osteomyelitída stavca v hrudníkovej oblasti
M01.14	TBC artritída ruky	M46.25	Osteomyelitída stavca v hrudníkovodriekovej oblasti
M01.15	TBC artritída panv.obl.a stehna	M46.26	Osteomyelitída stavca v driekovej oblasti
M01.16	TBC artritída predkol.	M46.27	Osteomyelitída stavca v driekovokřížovej oblasti
M01.17	TBC artritída čl.a nohy	M46.28	Osteomyelitída stavca v križ.a križovokostřč.obl.
M01.18	TBC artritída na i.mieste	M46.29	Osteomyelitída stavca v: oblasť bližšie neurčená
M01.19	Tuberkulózna artritída na n.mieste	M48.40	Únavová zlomenina stavca na viac.m.chrbt.
M01.30	Artritída pri i.baktér.chor.zatried.i.na viac.m.	M48.41	Únavová zlomenina stavca v okcip.atl.axiál.obl.
M01.31	Artritída pri i.baktér.chor.zatried.i.obl.pleca	M48.42	Únavová zlomenina stavca v krčnej oblasti
M01.32	Artritída pri i.baktér.chor.zatried.i.v obl.nadlaktia	M48.43	Únavová zlomenina stavca v krčnrohudníkovej oblasti
M01.33	Artritída pri i.baktér.chor.zatried.i.v obl.predlak.	M48.44	Únavová zlomenina stavca v hrudníkovej oblasti
M01.34	Artritída pri i.baktér.chor.zatried.i.v obl.ruky	M48.45	Únavová zlomenina stavca v hrudníkovodriek. obl.
M01.35	Artritída pri i.baktér.chor.zatried.i.panv.obl.a stehna	M48.46	Únavová zlomenina stavca v driekovej oblasti
M01.36	Artritída pri i.baktér.chor.zatried.i.v obl.predkol.	M48.47	Únavová zlomenina stavca v driekovokřížovej oblasti
M01.37	Artritída pri i.baktér.chor.zatried.i.v obl.čl.a nohy	M48.48	Únavová zlomenina stavca v križ.a križovokostřč.obl.
M01.38	Artritída pri i.baktér.chor.zatried.i.na i.mieste	M48.49	Únavová zlomenina stavca: oblasť bližšie neurčená
M01.39	Artritída pri i.baktér.chor.zatried.i.miesto bližšie neurč.	M48.50	Kompresia tela stavca na v.miest. chrbt.,nezatr.inde
M01.40	Artritída pri ružienke na viac.m.	M48.51	Kompresia tela stavca v okcip.-atl.-axiál.obl.,nezatr.inde
M01.41	Artritída pri ružienke v obl.pleca.	M48.52	Kompresia tela stavca v krčnej obl.,nezatr.inde
M01.42	Artritída pri ružienke v obl.nadlaktia	M48.53	Kompresia tela stavca v krč.hrud.obl.,nezatr.inde
M01.43	Artritída pri ružienke v obl.predlak.	M48.54	Kompresia tela stavca v hrud.obl.,nezatr.inde
M01.44	Artritída pri ružienke v obl.ruky	M48.55	Kompresia tela stavca v hrud.driek.obl.,nezatr.inde
M01.45	Artritída pri ružienke panv.obl.a stehna	M48.56	Kompresia tela stavca v driek.obl.,nezatr.inde
M01.46	Artritída pri ružienke v obl.predkol.	M48.57	Kompresia tela stavca v driek.križ.obl.,nezatr.inde
M01.47	Artritída pri ružienke v obl.čl.a nohy	M48.58	Kompresia tela stavca v križ.a križ.kostřč.obl.,nezatr.inde
M01.48	Artritída pri ružienke na i.mieste	M48.59	Kompresia tela stavca : oblasť bliž.nurč.,nezatr.inde
M01.49	Artritída pri ružienken na n. mieste	M49.50	Kompresia tela stavca pri chorobe zatried.i.na viac.m.chrbt.
M01.60	Artritída pri mykózach na viac.m.	M49.51	Kompresia tela stavca pri chorobe zatr.i.,okcip.-atl.axiál.o.
M01.61	Artritída pri mykózach v obl.pleca	M49.52	Kompresia tela stavca pri chorobe zatr.i.,v krčnej obl.
M01.62	Artritída pri mykózach v obl.nadlaktia	M49.53	Kompresia tela stavca pri chorobe zatr.i.,v krčnroh.obl.
M01.63	Artritída pri mykózach v obl. predlak.	M49.54	Kompresia tela stavca pri chorobe zatr.i.,v hrudník.obl.
M01.64	Artritída pri mykózach v obl.ruky	M49.55	Kompresia tela stavca pri chor.zatr.i.,v hrudník.driek.obl.
M01.65	Artritída pri mykózach panv.obl.a stehna	M49.56	Kompresia tela stavca pri chorobe zatr.i.,v driekovej obl.
M01.66	Artritída pri mykózach v obl.predkol.	M49.57	Kompresia tela stavca pri chorobe zatr.i.,v driek.križ.obl.
M01.67	Artritída pri mykózach v obl.čl. a nohy	M49.58	Kompresia tela stavca pri chor.zatr.i.,križ.a križ.kostřč.obl.
M01.68	Artritída pri mykózach na i.mieste	M49.59	Kompresia tela stavca pri chor.zatr.i.:oblasť bliž.nurč.
M01.69	Artritída pri mykózach na i.mieste	M53.3	Choroba križovokostřčovej obl.,nezatr.inde
M10.10	Dna zapričinená olovom, na viacerých miestach	M60.15	Intersticiálna myozitída panv.obl.a stehna
M10.11	Dna zaprič. olovom, v obl.pleca	M73.00	Gonokoková burzitída na viacerých miestach (A54.4†)
M10.12	Dna zaprič. olovom, v obl.nadlaktia	M73.01	Gonokokov burzitída v obl.pleca
M10.13	Dna zaprič. olovom, v obl.predlak.	M73.02	Gonokokov burzitída nadlaktia
M10.14	Dna zaprič. olovom, v obl.ruky	M73.03	Gonokokov burzitída predlak.
M10.15	Dna zaprič. olovom, v obl.panvy a stehna	M73.04	Gonokokov burzitída ruky
M10.16	Dna zaprič. olovom, v obl.predkol.	M73.05	Gonokokov burzitída panv.obl.a stehna
M10.17	Dna zaprič. olovom, v obl.čl.a nohy	M73.06	Gonokokov burzitída predkol.
M10.18	Dna zaprič. olovom na i.mieste	M73.07	Gonokokov burzitída čl.a nohy
M10.19	Dna zapričinená olovom, miesto bliž.nurč.	M73.08	Gonokokov burzitída na i.mieste
M10.20	Dna zapričinená liekmi, na viacerých miestach	M73.09	Gonokokov burzitída, miesto bliž.nurč.
M10.21	Dna zaprič.liekmi, v obl.pleca	M84.30	Únavová zlomenina, nezatr.i.na viac.m.
M10.22	Dna zaprič.liekmi, v obl.nadlaktia	M84.31	Únavová zlomenina, nezatr.i.v obl.pleca
M10.23	Dna zaprič.liekmi, v obl.predlak.	M84.32	Únavová zlomenina, nezatr.i.v obl.nadlaktia
M10.24	Dna zaprič.liekmi, v obl.ruky	M84.33	Únavová zlomenina, nezatr.i.v obl.predlak.
M10.25	Dna zaprič.liekmi, v obl.panvy a stehna	M84.34	Únavová zlomenina, nezatr.i.v obl.ruky
M10.26	Dna zaprič.liekmi, v obl.predkol.	M84.35	Únavová zlomenina, nezatr.i.v obl.panvy a stehna
M10.27	Dna zaprič.liekmi, v obl.čl. a nohy	M84.36	Únavová zlomenina, nezatr.i.v obl.predkol.
M10.28	Dna zaprič.liekmi, na i.mieste	M84.37	Únavová zlomenina, nezatr.i.v obl.čl.a nohy
M10.29	Dna zapričinená liekmi, miesto bližšie neurčené	M84.38	Únavová zlomenina, nezatr.i.na i.mieste
M14.8	Artropatia pri i.bliž.urč.chorobách zatried.i.	M84.39	Únavová zlomenina, nezatr.i., miesto bliž.nurč.
M32.0	Lupus erythematosus, zapričinený liekmi	M84.40	Patologická zlomenina, nezatr.i.na viac.m.
M32.1	Systémový lupus erythematosus s postih.org./systémov	M84.41	Patologická zlomenina, nezatr.i.v obl.pleca
M32.8	Iná forma systémového lupus erythematosus	M84.42	Patologická zlomenina, nezatr.i.v obl.nadlaktia
M32.9	Systémový lupus erythematosus, bližšie neurčený	M84.43	Patologická zlomenina, nezatr.i.v obl.predlak.
M36.1	Artropatia pri nádorovej chorobe	M84.44	Patologická zlomenina, nezatr.i.v obl.ruky
M36.2	Hemoflická artropatia	M84.45	Patologická zlomenina, nezatr.i.v obl.panv.obl.a stehna
M36.3	Artropatia pri i.chorobách krvi zatried.i.	M84.46	Patologická zlomenina, nezatr.i.v obl.predkol.

M84.47	Patologická zlomenina, nezatr. i. v obl. čl. a nohy	M86.67	Iná chronická osteomyelitída čl. a nohy
M84.48	Patologická zlomenina, nezatr. i. na i. mieste	M86.68	Iná chronická osteomyelitída na i. mieste
M84.49	Patologická zlomenina, nezatr. i., miesto bliž. neurč.	M86.69	Iná chronická osteomyelitída, miesto bliž. neurč.
M86.00	Akútna hematogénna osteomyelitída na viac. m.	M86.80	Iná osteomyelitída na viacerých miestach
M86.01	Akútna hematogénna osteomyelitída v obl. pleca	M86.81	Iná osteomyelitída v obl. pleca
M86.02	Akútna hematogénna osteomyelitída nadlaktia	M86.82	Iná osteomyelitída nadlaktia
M86.03	Akútna hematogénna osteomyelitída predlak.	M86.83	Iná osteomyelitída predlak.
M86.04	Akútna hematogénna osteomyelitída ruky	M86.84	Iná osteomyelitída ruky
M86.05	Akútna hematogénna osteomyelitída panv. obl. a stehna	M86.85	Iná osteomyelitída panv. obl. a stehna
M86.06	Akútna hematogénna osteomyelitída predkol.	M86.86	Iná osteomyelitída predkol.
M86.07	Akútna hematogénna osteomyelitída čl. a nohy	M86.87	Iná osteomyelitída čl. a nohy
M86.08	Akútna hematogénna osteomyelitída na i. mieste	M86.88	Iná osteomyelitída na i. mieste
M86.09	Akútna hematogénna osteomyelitída, miesto bliž. neurč.	M86.89	Iná osteomyelitída, miesto bliž. neurč.
M86.10	Iná akútna osteomyelitída na viacerých miestach	M86.90	Osteomyelitída, bliž. neurč. na viac. m.
M86.11	Iná akútna osteomyelitída v obl. pleca	M86.91	Osteomyelitída, bliž. neurč. v obl. pleca
M86.12	Iná akútna osteomyelitída nadlaktia	M86.92	Osteomyelitída, bliž. neurč. v obl. nadlaktia
M86.13	Iná akútna osteomyelitída predlaktia	M86.93	Osteomyelitída, bliž. neurč. v obl. predlak.
M86.14	Iná akútna osteomyelitída ruky	M86.94	Osteomyelitída, bliž. neurč. v obl. ruky
M86.15	Iná akútna osteomyelitída panv. obl. a stehna	M86.95	Osteomyelitída, bliž. neurč. panv. obl. a stehna
M86.16	Iná akútna osteomyelitída predkol.	M86.96	Osteomyelitída, bliž. neurč. v obl. predkol.
M86.17	Iná akútna osteomyelitída l. a nohy	M86.97	Osteomyelitída, bliž. neurč. v obl. čl. a nohy
M86.18	Iná akútna osteomyelitída na i. mieste	M86.98	Osteomyelitída, bliž. neurč. na i. mieste
M86.19	Iná akútna osteomyelitída, miesto bliž. neurč.	M86.99	Osteomyelitída, bliž. neurč. n. miesto bliž. neurč.
M86.20	Subakútna osteomyelitída na viacerých miestach	M87.02	Idiop. aseptická nekróza kosti nadlaktia
M86.21	Subakútna osteomyelitída v obl. pleca	M87.05	Idiop. aseptická nekróza kosti panv. obl. a stehna
M86.22	Subakútna osteomyelitída nadlaktia	M87.06	Idiop. aseptická nekróza kosti predkol.
M86.23	Subakútna osteomyelitída predlak.	M87.07	Idiop. aseptická nekróza kosti čl. a nohy
M86.24	Subakútna osteomyelitída ruky	M87.09	Idiop. aseptická nekróza kosti, miesto bliž. neurč.
M86.25	Subakútna osteomyelitída panv. obl. a stehna	M87.10	Osteonekróza zapríč. liekmi, na viac. m.
M86.26	Subakútna osteomyelitída predkol.	M87.11	Osteonekróza zapríč. liekmi, v obl. pleca
M86.27	Subakútna osteomyelitída čl. a nohy	M87.12	Osteonekróza zapríč. liekmi, v obl. nadlaktia
M86.28	Subakútna osteomyelitída na i. mieste	M87.13	Osteonekróza zapríč. liekmi, v obl. predlak.
M86.29	Subakútna osteomyelitída, miesto bliž. neurč.	M87.14	Osteonekróza zapríč. liekmi, v obl. ruky
M86.30	Chron. multifokálna osteomyelitída na viac. m.	M87.15	Osteonekróza zapríč. liekmi, panv. obl. a stehna
M86.31	Chron. multifokálna osteomyelitída v obl. pleca	M87.16	Osteonekróza zapríč. liekmi, v obl. predkol.
M86.32	Chron. multifokálna osteomyelitída nadlaktia	M87.17	Osteonekróza zapríč. liekmi, v obl. čl. a nohy
M86.33	Chron. multifokálna osteomyelitída predlak.	M87.18	Osteonekróza zapríč. liekmi, na i. mieste
M86.34	Chron. multifokálna osteomyelitída ruky	M87.19	Osteonekróza zapríč. liekmi, miesto bliž. neurč.
M86.35	Chron. multifokálna osteomyelitída panv. obl. a stehna	M87.20	Osteonekróza zapríč. predchádz. úrazom, na viac. m.
M86.36	Chron. multifokálna osteomyelitída predkol.	M87.21	Osteonekróza zapríč. predchádz. úrazom, v obl. pleca
M86.37	Chron. multifokálna osteomyelitída čl. a nohy	M87.22	Osteonekróza zapríč. predchádz. úrazom, nadlaktia
M86.38	Chron. multifokálna osteomyelitída na i. mieste	M87.23	Osteonekróza zapríč. predchádz. úrazom, predlak.
M86.39	Chron. multifokálna osteomyelitída, miesto bliž. neurč.	M87.24	Osteonekróza zapríč. predchádz. úrazom, ruky
M86.40	Chronická osteomyelitída s fistulou na viac. m.	M87.25	Osteonekróza zapríč. predchádz. úrazom, panv. obl. a stehna
M86.41	Chronická osteomyelitída s fistulou v obl. pleca	M87.26	Osteonekróza zapríč. predchádz. úrazom, predkol.
M86.42	Chronická osteomyelitída s fistulou nadlaktia	M87.27	Osteonekróza zapríč. predchádz. úrazom, čl. a nohy
M86.43	Chronická osteomyelitída s fistulou predlak.	M87.28	Osteonekróza zapríč. predchádz. úrazom, na i. mieste
M86.44	Chronická osteomyelitída s fistulou ruky	M87.29	Osteonekróza zapríč. predchádz. úrazom, miesto bliž. neurč.
M86.45	Chronická osteomyelitída s fistulou panv. obl. a stehna	M87.30	Iná sekundárna osteonekróza na viacerých miestach
M86.46	Chronická osteomyelitída s fistulou predkol.	M87.31	Iná sekundárna osteonekróza v obl. pleca
M86.47	Chronická osteomyelitída s fistulou čl. a nohy	M87.32	Iná sekundárna osteonekróza nadlaktia
M86.48	Chronická osteomyelitída s fistulou na i. mieste	M87.33	Iná sekundárna osteonekróza predlak.
M86.49	Chronická osteomyelitída s fistulou, miesto bliž. neurč.	M87.34	Iná sekundárna osteonekróza ruky
M86.50	Iná chronická hematogénna osteomyelit. na viac. m.	M87.35	Iná sekundárna osteonekróza panv. obl. a stehna
M86.51	Iná chronická hematogénna osteomyelit. v obl. pleca	M87.36	Iná sekundárna osteonekróza predkol.
M86.52	Iná chronická hematogénna osteomyelit. nadlaktia	M87.37	Iná sekundárna osteonekróza čl. a nohy
M86.53	Iná chronická hematogénna osteomyelit. predlak.	M87.38	Iná sekundárna osteonekróza na i. mieste
M86.54	Iná chronická hematogénna osteomyelit. ruky	M87.39	Iná sekundárna osteonekróza, miesto bliž. neurč.
M86.55	Iná chronická hematogénna osteomyelit. panv. obl. a stehna	M87.80	Iná osteonekróza na viacerých miestach
M86.56	Iná chronická hematogénna osteomyelit. predkol.	M87.81	Iná osteonekróza v obl. pleca
M86.57	Iná chronická hematogénna osteomyelit. čl. a nohy	M87.82	Iná osteonekróza nadlaktia
M86.58	Iná chronická hematogénna osteomyelit. na i. mieste	M87.83	Iná osteonekróza predlak.
M86.59	Iná chronická hematogénna osteomyelit., miesto bliž. neurč.	M87.84	Iná osteonekróza ruky
M86.60	Iná chronická osteomyelitída na viacerých miestach	M87.85	Iná osteonekróza panv. obl. a stehna
M86.61	Iná chronická osteomyelitída v obl. pleca	M87.86	Iná osteonekróza predkol.
M86.62	Iná chronická osteomyelitída nadlaktia	M87.87	Iná osteonekróza čl. a nohy
M86.63	Iná chronická osteomyelitída predlak.	M87.88	Iná osteonekróza na i. mieste
M86.64	Iná chronická osteomyelitída ruky	M87.89	Iná osteonekróza, miesto bližšie neurčené
M86.65	Iná chronická osteomyelitída panv. obl. a stehna	M87.90	Osteonekróza, bliž. neurč. na viac. m.
M86.66	Iná chronická osteomyelitída predkol.	M87.91	Osteonekróza, bliž. neurč. v obl. pleca

M87.92	Osteonekróza,blíž.neurč.v obl.nadlaktia	N15.10	Absces obličky
M87.93	Osteonekróza,blíž.neurč.v obl.predlak.	N15.11	Perinefritický absces
M87.94	Osteonekróza,blíž.neurč.v obl.ruky	N17.0	Akútne zlyhanie obličiek s tubulovou nekrozou
M87.95	Osteonekróza,blíž.neurč.panv.obl.a stehna	N17.1	Akútne zlyhanie obličiek s akútnou kortikálnou nekrozou
M87.96	Osteonekróza,blíž.neurč.v obl.predkol.	N17.2	Akútne zlyhanie obličiek s dreňovou nekrozou
M87.97	Osteonekróza,blíž.neurč.v obl.čl.a nohy	N17.8	Iné akútne zlyhanie obličiek
M87.98	Osteonekróza,blíž.neurč.na i.mieste	N17.9	Akútne zlyhanie obličiek,blížšie neurčené
M87.99	Osteonekróza,blíž.neurč.,miesto blíž.neur.	N18.1	Chronická choroba obličiek,1.štádium
M90.00	Tuberkulóza kosti na viacerých miestach (A18.0†)	N18.2	Chronická choroba obličiek,2.štádium
M90.01	TBC kosti v obl.pleca	N18.3	Chronická choroba obličiek,3.štádium
M90.02	TBC kosti nadlaktia	N18.4	Chronická choroba obličiek,4.štádium
M90.03	TBC kosti predlak.	N18.80	Jednostranná chronická porucha funkcie obličky
M90.04	TBC kosti ruky	N18.89	Iná chronická choroba obličiek,štádium,b.n.
M90.05	TBC kosti panv.obl.a stehna	N18.9	Chronická choroba obličiek,blížšie neurčená
M90.06	TBC kosti predkol.	N19	Zlyhanie obličiek,blížšie neurčené
M90.07	TBC kosti čl.a nohy	N20.0	Konkrement obličky
M90.08	TBC kosti na i.mieste	N20.2	Konkrement obličky s konkrementom močového
M90.09	Tuberkulóza kosti,miesto blížšie neurčené (A18.0†)	N25.1	Nefrogénny diabetes insipidus
M90.10	Periostitída pri i.infekč.chor.zatried.i.na viac.m.	N28.0	Ischémia a infarkt obličky
M90.11	Periostitída pri i.infekč.chor.zatried.i.v obl.pleca	N32.1	Vezikointestinálna fistula
M90.12	Periostitída pri i.infekč.chor.zatried.i.v obl.nadlaktia	N32.2	Fistula močového mechúra,nezatriedená inde
M90.13	Periostitída pri i.infekč.chor.zatried.i.v obl.predlak.	N32.3	Divertikul močového mechúra
M90.14	Periostitída pri i.infekč.chor.zatried.i.v obl.ruky	N32.4	Ruptúra močového mechúra,neúrazová
M90.15	Periostitída pri i.infekč.chor.zatried.i.v obl.panvy a stehna	N34.0	Absces močovej rúry
M90.16	Periostitída pri i.infekč.chor.zatried.i.v obl.predkol.	N35.8	Iná striktúra uretry
M90.17	Periostitída pri i.infekč.chor.zatried.i.v obl.čl.a nohy	N36.0	Fistula uretry
M90.18	Periostitída pri i.infekč.chor.zatried.i.na i.mieste	N36.1	Divertikul uretry
M90.19	Periostitída pri i.infekč.chor.zatried.i.,miesto blíž.neurč.	N39.0	Infekcia močovej sústavy,miesto blížšie neurčené
M90.20	Osteopatia pri i.infekč.chor.zatried.i.na viac.m.	N43.1	Infikovaná hydrokéla
M90.21	Osteopatia pri i.infekč.chor.zatried.i.v obl.pleca	N44.0	Torzia semenníka
M90.22	Osteopatia pri i.infekč.chor.zatried.i.v obl.nadlaktia	N44.1	Torzia hidatídy [Morgagni]
M90.23	Osteopatia pri i.infekč.chor.zatried.i.v obl.predlak.	N45.0	Orchitída,epididymitída a epididymoorchitída s abscesom
M90.24	Osteopatia pri i.infekč.chor.zatried.i.v obl.ruky	N76.4	Absces vulvy
M90.25	Osteopatia pri i.infekč.chor.zatried.i.v obl.panvy a stehna	N82.0	Vezikovaginálna fistula
M90.26	Osteopatia pri i.infekč.chor.zatried.i.v obl.predkol.	N82.1	Iná fistula medzi ženskými moč. a pohlav.oránmi
M90.27	Osteopatia pri i.infekč.chor.zatried.i. obl.čl.a nohy	N82.2	Fistula medzi pošvou a tenkým črevom
M90.28	Osteopatia pri i.infekč.chor.zatried.i.na i.mieste	N82.3	Fistula medzi pošvou a hrubým črevom
M90.29	Osteopatia pri i.infekč.chor.zatried.i.miesto blíž.neurč.	N82.4	Iná fistula medzi ženskými pohlav.org a črevom
M90.70	Zlomenina kosti pri nádore,na viac.m.t.	N82.5	Fistula medzi ženskými pohlavnými orgánmi a kožou
M90.71	Zlomenina kosti pri nádore,v obl.pleca	N82.8	Iná fistula ženských pohlavných orgánov
M90.72	Zlomenina kosti pri nádore,v obl.nadlaktia	N82.9	Fistula ženských pohlavných orgánov,blíž.neurč.
M90.73	Zlomenina kosti pri nádore,v obl.predlak.	N83.5	Torzia vaječníka, topky vaječníka a vajčíkovodu
M90.74	Zlomenina kosti pri nádore,v obl.ruky	N99.1	Striktúra uretry po lekárskom výkone
M90.75	Zlomenina kosti pri nádore,v obl.panvy a stehna	P02.1	Pošk.plodu a novorod.i.form.odlúpenia placenty a krvác.
M90.76	Zlomenina kosti pri nádore,v obl.predkol.	P03.1	Pošk.plod a nov.i.nepr.nalie.,drž.tela,pol.,disp.,poč.pôr.čin.
M90.77	Zlomenina kosti pri nádore,v obl.čl.a nohy	P04.0	Pošk.plodu a novorod.anest.,analg.m.v grav.poč.pôr.čin.a pôr.
M90.78	Zlomenina kosti pri nádore,na i.mieste	P10.0	Subdurálne kvácanie zaprič.poran.pri pôrode
M90.79	Zlomenina kosti pri nádore,miesto blíž.neurč.	P10.1	Mozgové krvácanie zapričinené poranením pri pôrode
M96.6	Zlomen.kosti po vlož.ortop.impl.,kĺb.protézy/kostnej platničky	P10.2	Vnútrokomorové kvácanie zaprič.poran.pri pôrode
M96.80	Elektrívne ponechané otvor.sternum po chirurg.výk.na hrudníku	P10.3	Subarachnoidálne kvácanie zaprič.poran.pri pôrode
M96.81	Nestabilný hrudný kôš po chir.výk. na hrudníku	P10.4	Roztrhnutie tentória zaprič.poran.pri pôrode
M96.88	Iná choroba sústavy sval.a kostí po lek.výk.	P10.8	Iné vnútroleb.poran.a kvácania zaprič.poran.pri pôrode
M96.9	Choroba svalovej a kostrovej sústavy po leká.výk.blíž.neurč.	P10.9	Blíž.neur.vnútroleb.poran.a kvácanie zaprič.poran. pri pôrode
N03.6	Chron.nefritický synd.:chor.denzných depozitov	P11.1	Iné poškodenie mozgu,zaprič.poran.pri pôrode,b.u.
N04.0	Nefrotický syndróm:malé abnormality glomerulov	P11.2	Blíž.neur.poškodenie mozgu,zaprič.poran.pri pôrode
N04.1	Nefrotický synd.:fok.a segm.lézie glomerulov	P15.6	Nekróza podkožného tuku,zaprič.poran. ri pôrode
N04.2	Nefrotický synd.:dif.membránová glomerulonefrit.	P20.0	Vnútrmat.hypoxia zaznamen.po prvýkrát pred zač.pôr.čin.
N04.3	Nefrotický synd.:dif.mezangioprolif.glomerulonefrit.	P22.0	Synd.respiračnej tiesne novorod.
N04.4	Nefrotický synd.:dif.endokap.prolif.glomerulonefrit.	P23.0	Vrodený zápal pľúc,zapričinený vírusom
N04.5	Nefrotický synd.:dif.mezangiokap.glomerulonefrit.	P23.1	Vrodený zápal pľúc,zapričinený chlamýdiou
N04.6	Nefrotický syndróm: choroba denzných depozitov	P23.2	Vrodený zápal pľúc,zapričinený stafylokokom
N04.7	Nefrotický synd.:dif.glomerulonefrit.s výrastkami	P23.3	Vrodený zápal pľúc,zapr.streptok.skupiny B
N04.8	Nefrotický syndróm: iné morfológické zmeny	P23.4	Vrodený zápal pľúc,zapričinený Escherichia coli
N04.9	Nefrotický synd.:morfol.zmena,blíž.neurč.	P23.5	Vrodený zápal pľúc,zapričinený pseudomonas
N08.3	Glomerul.choroba pri DM	P23.6	Vrodený zápal pľúc,zapričinený inou baktériou
N10	Akútna tubulointerstiálna nefritída	P23.8	Vrodený zápal pľúc,zapričinený iným organizmom
N12	Tubulointerstiálna nefritída,n.ako akút./chron.	P23.9	Vrodený zápal pľúc,blížšie neurčený
N13.5	Zalomenie a striktúra močového bez hydronefrózy	P24.0	Novorodenecká aspirácia smolky
N13.8	Iná obštrukčná a refluxová uropatia	P24.1	Novorodenecká aspirácia plodovej vody a hlienu
N13.9	Obštrukčná a refluxová uropatia, blížšie neurčená	P24.2	Novorodenecká aspirácia krvi

P24.3	Novorod.aspirácia mlieka a regurgitovanej potravy	Q00.0	Anencefália
P24.8	Iný novorodenecký syndróm z aspirácie	Q00.1	Kraniorachischízia
P24.9	Novorodenecký syndróm z aspirácie,blížšie neurčený	Q00.2	Iniencefália
P25.0	Interstíc.emfyzém so vznikom v perinatálnom obd.	Q01.0	Čelová encefalokéla
P25.1	Pneumotorax so vznikom v perinatálnom období	Q01.1	Nosovočelová encefalokéla
P25.2	Pneumomediastínium so vznikom v perinatálnom období	Q01.2	Okcipitálna encefalokéla
P25.3	Pneumoperikard so vznikom v perinatálnom období	Q01.8	Encefalokéla na inom mieste
P25.8	Iné stavy súvis.s interstíc.emfyz.so vznik.v perinat.obd.	Q01.9	Encefalokéla,blížšie neurčená
P26.0	Tracheobronchiálne krvácanie so vznik.v perinat.obd.	Q03.0	Chyby mozgového mokovodu
P26.1	Masívne pľúcne krvác.so vznikom v perinat.obd.	Q03.1	Atrézia prístredného a boč.otvoru štvrtej komory
P26.8	Iné pľúcne krvác.so vznikom v perinat.obdobi	Q03.8	Iný vrodený hydrocefalus
P26.9	Pľúcne krvác.so vznik.v perinat.obdobi.b.n.	Q03.9	Vrodený hydrocefalus, blížšie neurčený
P27.0	Wilsonov-Mikityho syndróm	Q04.0	Vrodená chyba corpus callosum
P27.1	Bronchopulmonálna dysplázia so vznik.v perin.obd.	Q04.1	Arinencefália
P27.8	Iná chronická respirač.chor.so vznik.v perinatál.obd.	Q04.2	Holoproencefália
P27.9	Bliž.neurč.chron.respirač.choroba so vznikom v perinat.obdobi	Q04.3	Iná redukčná deformita mozgu
P28.5	Respiračné zlyhanie novorodenca	Q04.4	Septooptická dysplázia
P29.0	Srdcové zlyhávanie u novorodenca	Q04.5	Megalencefália
P35.0	Rubeolová embryopatia	Q04.6	Vrodená cysta mozgu
P35.1	Vrodená cytomegalovírusová infekcia	Q04.8	Iná vrodená chyba mozgu,blížšie určená
P35.2	Vrodená infekcia vírusom herpes simplex	Q05.0	Krčná spina bifida s hydrocefalom
P35.3	Vrodená vírusová hepatitída	Q05.1	Hrudníková spina bifida s hydrocefalom
P35.8	Iná vrodená vírusová choroba	Q05.2	Drieková spina bifida s hydrocefalom
P35.9	Vrodená vírusová choroba,blížšie neurčená	Q05.3	Krížová spina bifida s hydrocefalom
P36.0	Sepsa u novorod.zapríč.sterpt.zo skupiny B	Q05.4	Spina bifida s hydrocefalom,b.n.
P36.1	Sepsa u novorod.zapríč.i.a b.n.sterpt.	Q05.5	Krčná spina bifida bez hydrocefalu
P36.2	Sepsa u novorod.zapríč.staphylococcus aureus	Q05.6	Hrudníková spina bifida bez hydrocefalu
P36.3	Sepsa u novorod.zapríč.i.a bliž.neirč.stafylokokom	Q05.7	Drieková spina bifida bez hydrocefalu
P36.4	Sepsa u novorodenca,zapríčinená escherichia coli	Q05.8	Krížová spina bifida bez hydrocefalu
P36.5	Sepsa u novorod.zapríč.anaeróbnym mikroorganizmom	Q05.9	Spina bifida (rázštep chrbtice),blížšie neurčená
P36.8	Iná baktériová sepsa u novorodenca	Q06.0	Amyélie
P36.9	Baktériová sepsa u novorodenca,blížšie neurčená	Q06.1	Hypoplázia a dysplázia miechy
P37.0	Vrodená tuberkulóza	Q06.2	Diastematomyélie
P37.1	Vrodená toxoplazmóza	Q06.3	Iná vrodená chyba konského chvosta (cauda equina)
P37.2	Novorodenecká (diseminovaná) listerióza	Q06.4	Hydromyélie
P37.3	Vrodená malária plasmodium falciparum	Q06.8	Iná vrodená chyba miechy,blížšie určená
P37.4	Iná vrodená malária	Q07.0	Arnoldov-Chiariho syndróm
P37.8	Iná vrodená infekčná a parazit.choroba,b.u.	Q15.0	Vrodený glaukóm
P37.9	Vrod.infekčná/parazitová choroba,b.n.	Q20.0	Spoločný tepnový kmeň [truncus arteriosus communis]
P52.0	Vnútrokomorové(neúraz.)krvác.plodu a novorod.1.st.	Q20.1	Dvojvýtoková pravá komora
P52.1	Vnútrokomorové(neúraz.)krvác.plodu a novorod.2.st.	Q20.2	Dvojvýtoková ľavá komora
P52.2	Vnútrokomorové(neúraz.)krvác.plodu a novorod.3.st.	Q20.3	Nezhodné [diskordantné] komorovotepnové spojenie
P52.3	Vnútrokomorové(neúraz.)krvác.plodu a novorod.,b.n.	Q20.4	Dvojvýtoková komora
P52.5	Subarachnoidálne (neúraz.)krvác.plodu a novorod.	Q20.5	Nezhodné (diskordantné) predsieňovokomorové spojenie
P53	Hemoragická choroba plodu a novorodenca	Q21.1	Defekt predsieňovej priehradky
P54.4	Krvácanie do nadobličky u novorodenca	Q21.2	Defekt predsieňovo-komorovej priehradky
P56.0	Hydrops plodu v dôsledku izoimunizácie	Q21.3	Fallotova tetralógia
P56.9	Hydrops plodu v dôsl.i.a b.n.hemolytickej chor.	Q21.4	Defekt aortopulmonálneho septa
P57.0	Jadrový ikterus v dôsledku izoimunizácie	Q21.80	Fallotova pentalógia
P57.8	Iný jadrový ikterus,blížšie určený	Q22.0	Atrézia pulmonálnej chlopne
P57.9	Jadrový ikterus,blížšie neurčený	Q22.1	Vrodené zúženie pulmonálnej chlopne
P59.1	Syndróm hustej žlče	Q22.4	Vrodená trikuspidálna stenóza
P59.2	Novorod.žltacka z iného a bliž.neurč.pošk.pečeňových buniek	Q22.5	Ebsteinova anomália
P60	Diseminovaná intravaskulárna koagul.plodu a novorod.	Q22.6	Hypoplastický pravokomorový syndróm
P61.0	Prechodná novorodenecká trombocytopenia	Q22.8	Iná vrodená chyba trikuspidálnej chlopne
P70.0	Syndróm dieťaťa matky s gestačným diabetes mellitus	Q22.9	Vrod.chyba trikuspidálnej chlopne,b.n.
P70.1	Syndróm dieťaťa matky s diabetes mellitus	Q23.0	Vrodená aortálna stenóza
P70.2	Diabetes mellitus u novorodenca	Q23.1	Vrodená aortálna insuficiencia
P72.1	Prechodná hypertyreóza u novorodenca	Q23.2	Vrodená mitrálna stenóza
P77	Nekrotizujúca enterokolitída plodu a novorodenca	Q23.3	Vrodená mitrálna insuficiencia
P78.0	Perinatálna perforácia čreva	Q23.4	Hypoplastický ľavokomorový syndróm
P78.1	Iná novorodenecká peritonitída	Q23.8	Iná vrodená chyba aortálnej a mitrálnej chlopne
P83.0	Sclerema neonatorum	Q23.9	Vrod.hyba aortálnej a mitrálnej chlopne,b.n.
P83.2	Hydrops plodu, nezapríčinený hemolytickou chorobou	Q24.2	Cor triatriatum (trojpredsieňové srdce)
P90	Krčce [konvulzie] u novorodenca	Q24.3	Infundibulárna stenóza pľúcnice
P94.0	Prechodná myasthenia gravis u novorodenca	Q24.4	Vrodená subaortálna stenóza
P94.2	Vrodená svalová hypotónia	Q24.5	Chyba koronárnych ciev
P96.0	Vrodené zlyhávanie obličiek	Q24.6	Vrodená srdcová blokáda
P96.1	Abstin.synd.u novorod.matky užív.návyk.látky a drogy	Q24.8	Iná vrodená chyba srdca,blížšie určená
P96.2	Abstin.synd.novorod.pri lieč.podávaní liečiv	Q25.1	Koarktácia aorty

Q25.2	Atrézia aorty	Q44.7	Iná vrodená chyba pečene
Q25.3	Stenóza aorty	Q45.0	Agenéza, aplázia a hypoplázia podžalúdkovej žľazy
Q26.2	Kompletný anomálny návrat pľúcnych žíl	Q45.1	Prstencová podžalúdková žľaza [pancreas anulare]
Q26.3	Čiastočný anomálny návrat pľúcnych žíl	Q45.2	Vrodená cysta podžalúdkovej žľazy
Q28.00	Vrod.artériovenózna aneuryzma precerebrálnych ciev	Q45.3	Iná vrodená chyba podžalúdkovej žľazy a jej vývodu
Q28.01	Vrodená artériovenózna fistula precerebrálnych ciev	Q56.0	Hermafroditizmus, nezatriedený inde
Q28.08	Iná vrod.artériovenózna chyba precerebrálnych ciev	Q56.1	Mužský pseudohermafroditizmus, nezatriedený inde
Q28.09	Vrod.artériovenózna chyba precerebrálnych ciev, b.n.	Q56.2	Ženský pseudohermafroditizmus, nezatriedený inde
Q28.10	Vrodená aneuryzma precerebrálnych ciev	Q56.3	Pseudohermafroditizmus, bližšie neurčený
Q28.11	Vrodená fistula precerebrálnych ciev	Q56.4	Neurčité pohlavie, bližšie neurčené
Q28.18	Iná vrodená chyba precerebrálnych ciev	Q60.0	Jednostranná agenéza obličky
Q28.19	Vrod.chyba precerebrálnych ciev, b.n.	Q60.1	Obojstranná agenéza obličky
Q28.20	Vrodená artériovenózna aneuryzma cerebrálnych ciev	Q60.2	Agenéza obličky, bližšie neurčená
Q28.21	Vrodená artériovenózna fistula cerebrálnych ciev	Q60.3	Jednostranná hypoplázia obličky
Q28.28	Iná vrodená artériovenózna chyba cerebrálnych ciev	Q60.4	Obojstranná hypoplázia obličky
Q28.29	Vrod.artériovenózna malformácia cerebrálnych ciev, b.n.	Q60.5	Hypoplázia obličky, bližšie neurčená
Q28.30	Vrodená aneuryzma cerebrálnych ciev	Q60.6	Potterovej syndróm
Q28.31	Vrodená fistula cerebrálnych ciev	Q61.1	Polycystické obličky, autozomálne recesívne
Q28.38	Iná vrodená chyba cerebrálnych ciev	Q64.1	Exstrofia močového mechúra
Q28.39	Vrodená chyba cerebrálnych ciev, bližšie neurčená	Q64.2	Vrodená zadná chlopňa močovej rúry
Q30.0	Atrézia choán	Q64.3	Iná atrézia a stenóza močovej rúry a krčka moč.mech.
Q31.0	Diafragma hrtana	Q74.3	Arthrogyposis multiplex congenita
Q31.1	Vrodená subglotická stenóza	Q75.0	Kraniosynostóza
Q31.2	Hypoplázia hrtana	Q75.1	Kranofaciálna dyzostóza
Q31.3	Laryngokéla	Q75.2	Hypertelorizmus
Q31.5	Vrodená laryngomalácia	Q75.3	Makrocefália
Q31.8	Iná vrodená chyba hrtana	Q75.4	Mandibulofaciálna dyzostóza
Q31.9	Vrodená chyba hrtana, bližšie neurčená	Q75.5	Okulomandibulárna dyzostóza
Q32.0	Vrodená tracheomalácia	Q75.8	Iná vrod.chyba kostí lebky a tvárových kostí, b.u.
Q32.1	Iná vrodená chyba priedušnice	Q75.9	Vrod.chyba kostí lebky a tvárových kostí, b.n.
Q32.2	Vrodená malácia priedušky	Q76.1	Klippelov-Feilov syndróm
Q32.3	Vrodené zúženie priedušky	Q77.0	Achondrogenéza
Q32.4	Iná vrodená chyba priedušiek	Q77.1	Letálny nanizmus
Q33.0	Vrodené cystické pľúca	Q77.2	Syndróm krátkeho rebra
Q33.2	Sekvestrácia pľúc	Q77.3	Chondrodysplasia punctata
Q33.3	Nevyvinutie pľúc	Q77.4	Achondroplázia
Q33.4	Vrodené bronchiektázie	Q77.5	Diastrofická dysplázia
Q33.6	Hypoplázia a dysplázia pľúc	Q77.6	Chondroektodermálna dysplázia
Q37.0	Rázštep tvrd.podnebia s obojstr.rázštep.pery	Q77.7	Spondyloepifýzová dysplázia
Q37.1	Rázštep tvrd.podnebia s jednostr.rázštep.pery	Q77.8	Iná osteochondrodyspl.s por.rastu dlhých kostí a chrbt.
Q37.2	Rázštep mäkk.podnebia s obojstr.rázštep.pery	Q77.9	Osteochondrodyspl.s por.rastu dlhých kostí a chrbt., b.n.
Q37.3	Rázštep mäkk.podnebia s jednostr.rázštep.pery	Q78.0	Osteogenesis imperfecta
Q37.4	Rázštep tvrd.a mäk.podnebia s obojstr.rázštep.pery	Q78.1	Polyostotická fibrózna dysplázia
Q37.5	Rázštep tvrd.a mäk.podnebia s jednostr.rázštep.pery	Q78.2	Osteopetróza
Q37.8	Rázštep podnebia s obojstr.rázštep.pery, b.n.	Q78.3	Progresívna diafýzová dysplázia
Q37.9	Rázštep podnebia s jednostr.rázštep.pery, b.n.	Q78.4	Enchondromatóza
Q38.7	Vačok hltana (faryngový pouch)	Q78.6	Mnohopočetné vrodené exostózy
Q39.0	Atrézia pažeráka bez fistuly	Q78.9	Osteochondrodysplázia, bližšie neurčená
Q39.1	Atrézia pažeráka s fistulou medzi priedušn.a pažerákom	Q79.0	Vrodená diafragmatická hernia (bránicová prietrž)
Q39.2	Vrod.fistula m.priedušn.a pažerákom bez atrézie	Q79.1	Iná vrodená chyba bránice
Q39.3	Vrodené zúženie (stenóza alebo striktúra) pažeráka	Q79.2	Exomfalus
Q39.4	Pažeráková membrána	Q79.3	Gastroschiza
Q41.0	Vrodené chýbanie, atrézia a stenóza dvanástnika	Q79.4	Agenéza brušných svalov [Prune belly syndróm]
Q41.1	Vrodené chýbanie, atrézia a stenóza jejúna	Q79.5	Iná vrodená chyba brušnej steny
Q41.2	Vrodené chýbanie, atrézia a stenóza ilea	Q79.6	Ehlersov-Danlosov syndróm
Q41.8	Vrod.chýbanie, atrézia a stenóza bliž.urč.časti ten.čreva	Q80.0	Ichthyosis vulgaris
Q41.9	Vrod.chýbanie, atrézia a stenóza ten.čreva b.n.č.	Q80.1	Ichtyóza viazaná na chromozóm X
Q42.0	Vrod.chýbanie, atrézia a stenóza konečníka s fistulou	Q80.2	Lamelárna ichtyóza
Q42.1	Vrod.chýbanie, atrézia a stenóza konečníka bez fistuly	Q80.3	Vrodená bulózne ichtyoziformná erytrodermia
Q42.2	Vrod.chýbanie, atrézia a stenóza anusu s fistulou	Q80.4	Ichtyosis congenita gravis [Harlekinfetus]
Q42.3	Vrod.chýbanie, atrézia a stenóza anusu bez fistuly	Q80.8	Iná vrodená ichtyóza
Q42.8	Vrod.chýbanie, atrézia a stenóza č.hrub.čreva	Q80.9	Vrodená ichtyóza, bližšie neurčená
Q42.9	Vrod.chýbanie, atrézia a stenóza bliž.neurč.č.hrub.čreva	Q82.4	Ektodermálna dysplázia (anhidrotická)
Q43.0	Meckelov divertikul	Q85.0	Neurofibromatóza (benígna)
Q43.1	Hirschprungova choroba	Q85.1	Tuberózna skleróza
Q43.2	Iná vrodená porucha funkcie hrubého čreva	Q85.8	Iná fakomatóza, nezatriedená inde
Q43.3	Vrodená chyba fixácie čriev	Q85.9	Fakomatóza, bližšie neurčená
Q44.2	Atrézia žilových ciest	Q86.1	Hydantoinový syndróm plodu
Q44.3	Vrodené stenóza alebo striktúra žilových ciest	Q86.2	Dysmorfizmus, zapríčinený warfarínom
Q44.6	Cystická choroba pečene	Q86.8	Iný syndróm vrod.chýb zaprič.známymi vonk.pričinami

Q87.0	Syndróm vrod.chýb postih.najmä výzor tváre	S02.2	Zlomenina nosových kostí
Q87.1	Syndróm vrod.chýb spojený najmä s nízkym vzrastom	S02.3	Zlomenina spodiny očné
Q87.2	Syndrómy vrozených chýb zahŕňajúce najmä končatiny	S02.4	Zlomenina jarmovej kosti a hornej čeluste
Q87.3	Syndróm vrod.chýb zahŕňajúci skorý nadmerný rast	S02.60	Zlomenina sánky: bližšie neurčená časť
Q87.4	Marfanov syndróm	S02.61	Zlomenina sánky: processus condylaris
Q87.5	Iné syndrómy vrozených chýb s inými zmenami kostí	S02.62	Zlomenina sánky: subkondylová
Q87.8	Iné syndróm vrozených chýb,nezat.inde.,b.u.	S02.63	Zlomenina sánky: processus coronoideus
Q89.1	Vrozená chyba nadobličiek	S02.64	Zlomenina sánky: ramus mandibulae, bližšie neurčený
Q89.4	Spojené (zrastené) dvojčatá	S02.65	Zlomenina sánky: angulus mandibulae
Q89.7	Mnohopočetné vrozené chyby, nezatriedené inde	S02.66	Zlomenina sánky: symphysis mandibulae
Q89.8	Iná vrozená chyba,bližšie určená	S02.67	Zlomenina sánky: pars alveolaris
Q90.0	Trizómia 21,meiotická nondisjunkcia	S02.68	Zlom.sánky:corpus mandibulae,iné a bližšie neurčené časti
Q90.1	Trizómia 21,mozaicizmus (mitotická nondisjunkcia)	S02.69	Zlomenina sánky: viaceré časti
Q90.2	Trizómia 21,translokácia	S05.2	Tržná rana,roztrhnutie oka s prolapsom/stratou vnútrooč.tk.
Q90.9	Downov syndróm,bližšie neurčený	S05.3	Tržná rana oka bez prolapsu al.straty vnútroočného tkaniva
Q91.0	Trizómia 18,meiotická nondisjunkcia	S05.4	Penetrujúca rana očné s cudzím telesom/bez cudzieh.telesa
Q91.1	Trizómia 18,mozaicizmus (mitotická nondisjunkcia)	S05.5	Penetrujúca rana očnej gule s cudzím telesom
Q91.2	Trizómia 18,translokácia	S05.6	Penetrujúca rana očnej gule bez cudzieho telesa
Q91.3	Edwardsov syndróm,bližšie neurčený	S05.7	Avulzia (vytrhnutie) oka
Q91.4	Trizómia 13,meiotická nondisjunkcia	S05.8	Iné poranenie oka a očné
Q91.5	Trizómia 13,mozaicizmus (mitotická nondisjunkcia)	S06.0	Otras mozgu
Q91.6	Trizómia 13,translokácia	S06.1	Pouřazový opuch mozgu
Q91.7	Patauov syndróm,bližšie neurčený	S06.20	Difúzne poranenie mozgu a mozočka,bližšie neurčené
Q92.0	Kompletná chromoz.trizómia,meiotická nondisjunkcia	S06.21	Difúzne pomliaždenie mozgu
Q92.1	Kompletná chromoz.trizómia,mozaicizmus	S06.22	Difúzne pomliaždenie mozočka
Q92.2	Veľká čiastočná trizómia	S06.23	Viaceré vnútromozgové a mozočkové hematómy
Q92.3	Malá čiastočná trizómia	S06.28	Iné difúzne poranenie mozgu a mozočka
Q92.4	Duplikácie viditeľné iba v prometáfáze	S06.30	Ložiskové poranenie mozgu a mozočkabližšie neurčené
Q92.5	Duplikácie s inou komplexnou prestavbou	S06.31	Ložiskové pomliaždenie mozgu
Q92.6	Nadpočetné (marker) chromozómy	S06.32	Ložiskové pomliaždenie mozočka
Q92.7	Triploidia a polyploidia	S06.33	Ložiskový hematóm mozgu
Q92.8	Iná trizómia a čiast.trizómia autozómov,n.i.	S06.34	Ložiskový hematóm mozočka
Q92.9	Trizómia a čiastočná trizómia autozómov,b.n.	S06.38	Iné ložiskové poranenie mozgu a mozočka
Q93.0	Kompletná chromoz. monozómia,meiotická nondisjunkcia	S06.4	Epidurálne krvácanie
Q93.1	Kompletná chromoz.monozómia,mozaicizmus	S06.5	Subdurálne krvácanie po úraze
Q93.2	Prsteňovitý alebo dicentrický chromozóm	S06.6	Subarachnoidálne krvácanie po úraze
Q93.3	Delécia krátkeho ramena chromozómu 4	S06.70	Bezvedomie pri poranení lebky a mozgu,menej.ako 30 min.
Q93.4	Delécia krátkeho ramena chromozómu 5	S06.71	Bezvedomie pri poranení lebky a mozgu,30 min.až 24hod.
Q93.5	Iná delécia časti chromozómu	S06.72	Bezvedom.s poran.lebky a mozgu,viac ako24 h,návrat pôv.st.v.
Q93.6	Delécia viditeľná iba v prometáfáze	S06.79	Bezvedomie pri poranení lebky a mozgu bliž.neurčeného trvania
Q93.7	Delécia s inou komplexnou prestavbou	S06.8	Iné vnútrolebkové poranenie
Q93.8	Iná delécia autozómov	S06.9	Vnútrolebkové poranenie, bližšie neurčené
Q93.9	Delécia autozómov,bližšie neurčená	S07.0	Drvivé poranenie tváre
Q95.2	Vyváž.autozóm.prestavba u abnmormál.jednotlivca	S07.1	Drvivé poranenie lebky
Q95.3	Vyváž.prest.medzi pohlav.a autozóm.chromoz.u abn.jednotlivca	S07.8	Drvivé poranenie iných častí hlavy
Q95.4	Jednotlivec s nadpočetným (marker) heterochromatínom	S07.9	Drvivé poranenie hlavy,časť bližšie neurčená
Q95.5	Jednotlivec s fragilnými miestami na autozómoch	S09.2	Úrazové roztrhnutie ušného bubienka
Q95.8	Iné vyváž.prestavba a štrukt.markery (abn.chromozómy)	S09.9	Poranenie hlavy,bližšie neurčené
Q95.9	Vyváž.prestavba a štrukt.marker (abn.gén),b.n.	S11.01	Otvorená rana hrtana
Q99.0	Chiméra 46,XX/46,XY	S11.02	Otvorená rana krčnej časti priedušnice
Q99.1	Pravý hermafrodit 46,XX	S11.1	Otvorená rana postihujúca štítnu žľazu
Q99.2	Fragilný chromozóm X	S11.21	Otvorená rana hltana
R02	Gangréna, nezatriedená inde	S11.22	Otvorená rana krčnej časti pažeráka
R16.2	Hepatomegália so splenomegáliou,nezatriedená inde	S12.0	Zlomenina 1.krčného stavca
R29.1	Meningizmus	S12.1	Zlomenina 2.krčného stavca
R40.2	Kóma, bližšie neurčená	S12.21	Zlomenina 3.krčného stavca
R56.8	Iné krčce,bližšie neurčené	S12.22	Zlomenina 4. krčného stavca
S01.35	Otvorená rana ucha: sluchová trubica	S12.23	Zlomenina 5. krčného stavca
S01.36	Otvorená rana ucha: sluchové kostičky	S12.24	Zlomenina 6. krčného stavca
S01.37	Otvorená rana ucha: bubienok	S12.25	Zlomenina 7. krčného stavca
S01.38	Otvorená rana: vnútorné ucho	S12.7	Viaceré zlomeniny krčnej chrčtice
S01.39	Otvorená rana ucha:iné a viaceré časti ucha a sluch.štruktúr	S12.8	Zlomenina iných častí krku
S01.50	Otvorená rana pery a ústnej dutiny:ústa,bl.neurč.časti	S12.9	Zlomenina krku, bližšie neurčenej časti
S01.52	Otvorená rana pery a ústnej dutiny: sliznica líca	S13.0	Úrazové natrhnutie krčnej medzistavcovej platničky
S01.53	Otvorená rana pery a ústnej dutiny:ďasná	S13.10	Vykĺbenie krčného stavca v bližšie neurčenej úrovni
S01.54	Otvorená rana pery a ústnej dutiny:jazyk a ústna spodina	S13.11	Vykĺbenie krčného stavca v úrovni C1/C2
S01.55	Otvorená rana pery a ústnej dutiny: podnebie	S13.12	Vykĺbenie krčného stavca v úrovni C2/C3
S01.59	Otvorená rana pery a úst.dut.:iné,viaceré časti pier,úst.dut.	S13.13	Vykĺbenie krčného stavca v úrovni C3/C4
S02.0	Zlomenina lebkovej klenby	S13.14	Vykĺbenie krčného stavca v úrovni C4/C5
S02.1	Zlomenina spodiny lebky	S13.15	Vykĺbenie krčného stavca v úrovni C5/C6

S13.16	Vykĺbenie krčného stavca v úrovni C6/C7	S24.73	Funkčná výška pri poranení hrudnikovej miechy:Th4/Th5
S13.17	Vykĺbenie krčného stavca v úrovni C7/Th1	S24.74	Funkčná výška pri poranení hrudnikovej miechy:Th6/Th7
S13.18	Vykĺbenie krčného stavca v inej úrovni	S24.75	Funkčná výška pri poranení hrudnikovej miechy:Th8/Th9
S13.2	Vykĺbenie inej a bližšie neurčenej časti krku	S24.76	Funkčná výška pri poranení hrudnikovej miechy:Th10/Th11
S13.3	Viaceré vykĺbenie v oblasti krku	S24.77	Funkčná výška pri poranení hrudnikovej miechy:Th12
S14.0	Otras a opuch krčnej miechy	S25.0	Poranenie hrudnikovej aorty
S14.10	Poranenie krčnej miechy, bližšie neurčené	S25.1	Poranenie truncus brachiocephalicus alebo a.subclavia
S14.11	Kompletné priečne poranenie krčnej miechy	S25.2	Poranenie hornej dutej žily
S14.12	Poranenie centr.časti krč.miechy(nekompletné prieč.poranenie)	S25.3	Poran.v.innominata(v.brachiocephalica)alebo v.subclavia
S14.13	Iné nekompletné priečne poranenie krčnej miechy	S26.0	Poran.srdca so zakrvác.do osrdcovník.vaku
S14.2	Poranenie krčného nervového koreňa	S26.81	Pomliaždenie srdca
S14.3	Poranenie plexus brachialis	S26.82	Tržné poranenie srdca bez otvorenia srdcovej dutiny
S14.5	Poranenie nervov krčného sympatika	S26.83	Tržné poranenie srdca s otvorením srdcovej dutiny
S14.70	Funkčná úroveň pri poranení krčnej miechy:blížšie neurčená	S26.88	Iné poranenia srdca
S14.71	Funkčná úroveň pri poranení krčnej miechy: C1	S26.9	Poranenie srdca,blížšie neurčené
S14.72	Funkčná úroveň pri poranení krčnej miechy: C2	S27.0	Úrazový pneumotorax
S14.73	Funkčná úroveň pri poranení krčnej miechy: C3	S27.1	Úrazový hemotorax
S14.74	Funkčná úroveň pri poranení krčnej miechy: C4	S27.2	Úrazový hemopneumotorax
S14.75	Funkčná úroveň pri poranení krčnej miechy: C5	S27.32	Tržné poranenie pľúc
S14.76	Funkčná úroveň pri poranení krčnej miechy: C6	S27.38	Iné a bližšie neurčené poranenie pľúc
S14.77	Funkčná úroveň pri poranení krčnej miechy: C7	S27.4	Poranenie priedušky
S14.78	Funkčná úroveň pri poranení krčnej miechy: C8	S27.5	Poranenie priedušnice v oblasti hrudníka
S15.00	Poranenie a.carotis, časť bližšie neurčená	S27.6	Poranenie pohrudnice
S15.01	Poranenie a.carotis communis	S27.7	Viaceré poranenia vnútrohrudníkových orgánov
S15.02	Poranenie a.carotis externa	S27.81	Poranenie bránice
S15.03	Poranenie a.carotis interna	S27.82	Poranenie ductus thoracicus
S15.3	Poranenie v.jugularis interna	S27.83	Poranenie hrudnej časti pažeráka
S17.0	Drvivé poranenie hrtana a priedušnice	S27.84	Poranenie dojčenskej žľazy [týmusu]
S17.8	Drvivé poranenie inej časti krku	S27.88	Poran.iných b.u.vnútrohrud.org.a štruktúr
S17.9	Drvivé poranenie bližšie neurčenej časti krku	S27.9	Poran.vnútrohrudníkového orgánu,b.n.
S21.1	Otvorená rana prednej steny hrudníka	S28.0	Rozdrvený hrudník
S21.2	Otvorená rana zadnej steny hrudníka	S28.1	Úrazová amputácia časti hrudníka
S21.7	Viaceré otvorené rany steny hrudníka	S31.0	Otvorená rana drieku a panvy
S21.80	Otvor.rana i.časti hrudníka,b.n.	S31.1	Otvorená rana brušnej steny
S21.83	Otvor.rana každej č.hrud.v spojení s vnútrohrud.por.	S31.3	Otvorená rana skróta a semenníkov
S21.87	Poškodenie mäk.č.I.st.pri otvor.zlomeninách,vykĺben.na hrud.	S31.7	Viaceré otvorené rany brucha, drieku a panvy
S21.88	Poškodenie mäk.č.II.st.pri otvor.zlomeninách,vykĺben.na hrud.	S31.80	Otvorená rana inej a bližšie neurčenej časti brucha
S21.89	Poškodenie mäk.č.III.st.pri otvor.zlomeninách,vykĺben.na hrud.	S31.83	Otvor.rana(kaž.č.brucha,drieku.panvy)spoj.s vnútrobruš.poran.
S21.9	Otvorená rana hrudníka, bližšie neurčenej časti	S31.87	Poškodenie mäk.č.I.st.pri otv.zlom.,vykĺb.driek.chrbtice,panvy
S22.00	Zlomenina hrudníkového stavca,úroveň bližšie neurčená	S31.88	Poškoden.mäk.č.II.st.pri otv.zlom.,vykĺb.driek.chrbtice,panvy
S22.01	Zlomenina hrudníkového stavca Th1 a Th2	S31.89	Poškoden.mäk.č.III.st.pri otv.zlom.,vykĺb.driek.chrbtice,panvy
S22.02	Zlomenina hrudníkového stavca Th3 a Th4	S32.00	Zlomenenina driekového stavca,úroveň bližšie neurčená
S22.03	Zlomenina hrudníkového stavca Th5 a Th6	S32.01	Zlomenina driekového stavca L1
S22.04	Zlomenina hrudníkového stavca Th7 a Th8	S32.02	Zlomenina driekového stavca L2
S22.05	Zlomenina hrudníkového stavca Th9 a Th10	S32.03	Zlomenina driekového stavca L3
S22.06	Zlomenina hrudníkového stavca Th11 a Th12	S32.04	Zlomenina driekového stavca L4
S22.1	Viaceré zlomeniny hrudnikovej chrbtice	S32.05	Zlomenina driekového stavca L5
S22.2	Zlomenina mostíka (sterna)	S32.1	Zlomenina krížovej kosti
S22.40	Sériová zlomenina rebier,blížšie neurčená	S32.2	Zlomenina kostrče
S22.41	Sériová zlomenina rebier s postihnutím prvého rebra	S32.82	Zlomenina driekovej chrbtice a krížovej kosti,bl.neurč.časť
S22.44	Sériová zlomen.rebier s postih.štyroch a viac.rebier	S32.89	Zlomenina iných a viacerých častí panvy
S22.5	Instabilný(vlajúci)hrudník	S33.0	Úrazové natrhnutie driekovej medzistavcovej platničky
S23.0	Úrazové natrhnutie hrudnikovej medzistavcovej platničky	S33.10	Vykĺb.driek.stavca,úroveň b.n.
S23.10	Vykĺbenie hrudníkového stavca v bližšie neurčenej úrovni	S33.11	Vykĺbenie driekového stavca L1/L2
S23.11	Vykĺbenie hrudníkového stavca v úrovni Th1/Th2 a Th2/Th3	S33.12	Vykĺbenie driekového stavca L2/L3
S23.12	Vykĺbenie hrudníkového stavca v úrovni Th3/Th4 a Th4/Th5	S33.13	Vykĺbenie driekového stavca L3/L4
S23.13	Vykĺbenie hrudníkového stavca v úrovni Th5/Th6 a Th6/Th7	S33.14	Vykĺbenie driekového stavca L4/L5
S23.14	Vykĺbenie hrudníkového stavca v úrovni Th7/Th8 a Th8/Th9	S33.15	Vykĺbenie driekového stavca L5/S1
S23.15	Vykĺbenie hrudníkového stavca v úrovni Th9/Th10 a Th10/Th11	S34.0	Otras a opuch driekovej časti miechy
S23.16	Vykĺbenie hrudníkového stavca v úrovni Th11/Th12	S34.10	Kompletné priečne poranenie driekovej časti miechy
S23.17	Vykĺbenie hrudníkového stavca v úrovni Th12/L1	S34.11	Nekompletné priečne poranenie driekovej časti miechy
S24.0	Otras a opuch hrudnikovej miechy	S34.18	Iné poranenie driekovej časti miechy
S24.10	Poranenie hrudnikovej miechy,blížšie neurčené	S34.2	Poranenie driekového a krížového nervového koreňa
S24.11	Kompletné priečne poranenie hrudnikovej miechy	S34.30	Kompletný úrazový syndróm cauda equina
S24.12	Nekompletné priečne poranenie hrudnikovej miechy	S34.31	Nekompletný úrazový syndróm cauda equina
S24.2	Poranenie hrudníkového nervového koreňa	S34.38	Iné a bližšie neurčené poranenie cauda equina
S24.4	Poranenie nervov hrudníkového sympatika	S34.4	Poranenie plexus lumbosacralis
S24.70	Funkčná výška pri poranení hrudnikovej miechy: úroveň b.n.	S34.5	Poranenie nervov driek.a kríž.sympatika.a panvov.sympat.n.
S24.71	Funkčná výška pri poranení hrudnikovej miechy:Th1	S34.70	Funkčná úroveň pri poranení driekovokrížovej miechy: b.ne.
S24.72	Funkčná výška pri poranení hrudnikovej miechy:Th2/Th3	S34.71	Funkčná úroveň pri poranení driekovokrížovej miechy: L1

S34.72	Funkčná úroveň pri poranení driekovokřížovej miechy: L2	S65.9	Poranenie bliž.neurč.krvnej cievy v úrov.zápása ruky
S34.73	Funkčná úroveň pri poranení driekovokřížovej miechy: L3	S67.0	Drvivé poran.palca a iného prsta/prstov ruky
S34.74	Funkčná úroveň pri poranení driekovokřížovej miechy: L4	S67.8	Drvivé poran.i.a bliž.neurč.časti zápás.a ruky
S34.75	Funkčná úroveň pri poranení driekovokřížovej miechy: L5	S70.1	Pomliaždenie stehna
S34.76	Funkčná úroveň pri poranení driekovokřížovej miechy: S1	S75.7	Poranenie viacerých krvných ciev v úrovni bedra a stehna
S34.77	Funkčná úroveň pri poranení driekovokřížovej miechy: S2 – S5	S75.8	Poranenie iných krvných ciev v úrovni bedra a stehna
S35.0	Poranenie brušnej aorty	S75.9	Poran.enie bliž.neurč.krvných ciev v úrovni bedra a stehna
S35.1	Poranenie dolnej dutej žily	S77.0	Drvivé poranenie bedra
S35.2	Poranenie truncus coeliacus alebo a.mesenterica	S77.1	Drvivé poranenie stehna
S35.3	Poranenie v. portae alebo v. lienalis	S77.2	Drvivé poranenie bedra a stehna
S35.4	Poranenie krvných ciev obličky	S82.11	Zlomenina hor.konca pišťaly,so zlom.ihlice (každá č.)
S35.5	Poranenie iliakálnych krvných ciev	S82.41	Zlomenina ihlice, izolovaná,horný koniec
S35.7	Poranenie viacerých krvných ciev brucha,drieku a panvy	S85.1	Poranenie (pred.)(zad.)pišťal.tepny
S35.8	Poranenie iných krvných ciev brucha,drieku a panvy	S85.2	Poranenie ihlicovej tepny [a.peronea]
S35.9	Poranenie bl.neurč.krvnej cievy v úrovni brucha,drieku a panvy	S85.7	Poranenie viac.krv. ciev v úrov.predkol.
S36.01	Hematóm sleziny	S85.9	Poranenie bliž.neurč.krv.cievy v úrov.predkol.
S36.02	Roztrhnutie puzdra sleziny,bez väčších trhlín parenchýmu	S87.0	Drvivé poranenie kolena
S36.03	Tržné poranenie sleziny vrátane parenchýmu	S87.8	Drvivé poranenie i.a bliž.neurč.časti predkol.
S36.10	Poranenie pečene,bližšie neurčené	S95.0	Poranenie a.dorsalis pedis
S36.11	Pomliaždenie a hematóm pečene	S95.1	Poranenie a.plantaris pedis
S36.12	Tržné poranenie pečene,bližšie neurčené	S95.2	Poranenie v. dorsalis pedis
S36.13	Lahké tržné poranenie pečene	S95.7	Poranenie viac.krvných .ciev v úrov.členka a nohy
S36.14	Stredne ťažké poranenie pečene	S95.8	Poranenie inej krvnej cievy v úrovni členka a nohy
S36.15	Ťažké tržné poranenie pečene	S95.9	Poranenie bliž.neurč.krvnej cievy v úrov.členka a nohy
S36.16	Iné poranenie pečene	S97.0	Drvivé poranenie členka
S36.17	Poranenie žilníka	S97.1	Drvivé poranenie prsta (prstov) nohy
S36.18	Poranenie žilcových ciest	S97.8	Drvivé poranenie inej časti členka a nohy
S36.40	Poranenie tenkého čreva,časť bližšie neurčená	T02.00	Zlomeniny postih.hlavu aj krk,zatv./bez b.u.
S36.50	Poranenie hrubého čreva,časť bližšie neurčená	T02.01	Zlomeniny postihujúce hlavu aj krk, otvorené
S36.52	Poranenie colon transversum	T02.11	Zlom.postih.hrud.-driek.kříž.obl./hrud.aj panv.,otvor.
S36.53	Poranenie colon descendens	T02.40	Zlomeniny postih.viac.obl.oboch HK,zatv./bez b.u.
S36.59	Poranenie iných a viacerých častí hrubého čreva	T02.41	Zlomeniny postih.viac.obl.oboch HK,otvor.
S36.6	Poranenie konečníka	T02.50	Zlomeniny viac.obl.oboch DK,zatv./bez b.u.
S36.7	Poranenie viacerých vnútrobrušných orgánov	T02.51	Zlomeniny viac.obl.oboch DK,otvor.
S36.81	Poranenie pobrušnice	T02.60	Zlomeniny postih viac.obl.Hk a DK,zatv./bez b.u.
S36.83	Poranenie retroperitonea	T02.61	Zlomeniny viac.obl.HK,DK,otvor.
S37.02	Tržné poranenie obličky	T02.70	Zlomen.postih.hrud.driek.končat./hrud.panv.konč.zatv./bez b.u.
S37.1	Poranenie močovodu	T02.71	Zlomen.postih.hrud.s driek.a konč./hrud.s panv.a konč.,otvor.
S38.0	Drvivé poranenie vonkajších pohlavných orgánov	T04.0	Drvivé poranenie postihujúce hlavu aj krk
S38.1	Drvivé poranenie iných a bl.neurč.častí brucha,drieku a panvy	T04.1	Drvivé poran.postih.hrud.aj brucho,hrud.aj driek,hrud.aj panvu
S38.3	Úrazová amputácia iných a bl.neurč.častí brucha,drieku a panvy	T04.2	Drvivé poran.postih.viac.obl.HK
S42.21	Zlomenina horného konca ramennej kosti,hlava	T04.3	Drvivé poran.postih.viac.obl.DK
S42.29	Zlomenina hor.konca ramennej kosti,iné a mnohopoč.časti	T04.4	Drvivé poran.postih.viac.obl.HK.aj DK
S42.3	Zlomenina diafýzy ramennej kosti	T04.7	Drv.por.pos.hr.,bru.a konč./hr.,drie.a konč./hr.,pan.a kon.
S45.0	Poranenie a.axillaris	T04.8	Drvivé poran.postih.i.komb.telesných obl.
S45.1	Poranenie a.brachialis	T04.9	Viaceré drvivé poranenia,bližšie neurčené
S45.2	Poranenie v.axillaris a v.brachialis	T05.8	Úrazová amput.post.i.komb.telesných obl.
S45.3	Poranenie povrchovej žily v úrovni pleca a ramena	T06.0	Poran.mozg.a hlav.nerv.komb.s por.nerv.a miechy v úr.krku
S45.7	Poranenie viacerých krvných ciev v úrovni pleca a ramena	T06.1	Poran.nervov a miechy postih.i.viac.telesné obl.
S45.8	Poranenie iných krvných ciev v úrovni pleca a ramena	T06.3	Poranenie krvných ciev postihujúce viaceré oblasti
S45.9	Poranenie bliž.neurč.krvnej cievy v úrovni pleca a ramena	T08.0	Zlomenina chrbtice v bliž.neuč.úrovni,zatvor./bez b.u.
S47	Drvivé poranenie pleca a ramena	T08.1	Zlomenina chrbtice v bliž.neurč.úrovni,otvorená
S55.0	Poranenie a.ulnaris v úrovni predlaktia	T09.1	Otvorená rana trupu v bližšie neurčenej úrovni
S55.1	Poranenie a.radialis v úrovni predlaktia	T09.3	Poranenie miechy v bližšie neurčenej úrovni
S55.2	Poranenie žily v úrovni predlaktia	T09.4	Poran.bliž.neurč.nervu,miech.koreňa a nerv.spleti trupu
S55.7	Poranenie viac.krvných ciev v úrovni predlak.	T09.6	Úrazová amputácia trupu v bližšie neurčenej úrovni
S55.8	Poranenie iných krvných ciev v úrovni predlaktia	T11.4	Poranenie bliž.neurč.cievy HK,v bliž.neurč.úrovni
S55.9	Poranenie bliž.neurč.krvnej cievy v úrovni predlak.	T13.4	Poranenie bliž.neurč.krv.cievy DK,v bliž.neurč.úrovni
S57.0	Drvivé poranenie laktia	T14.5	Poranenie krvnej cievy (ciev):oblasť bliž.neurč.tela
S57.8	Drvivé poranenie iných častí predlaktia	T14.7	Drvivé poran.a úraz.amput.oblasť bliž.neurč.tela
S57.9	Drvivé poranenie predlaktia,bliž.neurč.časti	T20.3	Popálenina hlavy a krku 3. stupňa
S62.8	Zlomenina iných.a bliž.neurč.častí zápás.a ruky	T20.7	Poleptanie hlavy a krku 3. stupňa
S65.0	Poranenie a.ulnaris v úrovni zápastia a ruky	T21.30	Popálenina trupu 3. stupňa,časť bližšie neurčená
S65.1	Poranenie a.radialis v úrovni zápastia a ruky	T21.31	Popálenina trupu 3. stupňa,prsník
S65.2	Poranenie ciev povrchového dlaňového oblúka	T21.32	Popál.trupu 3.st.,stena hrud.s výn.prsníka a bradavky
S65.3	Poranenie ciev hlbkového dlaňového oblúka	T21.33	Popálenina trupu 3. stupňa,brušná stena
S65.4	Poranenie krvnej cievy (ciev) palca	T21.34	Popál.trupu 3.st.,chrbát
S65.5	Poranenie krvnej cievy (ciev) iného prsta ruky	T21.35	Popálenina trupu 3. stupňa,vonkajšie genitálie
S65.7	Poranenie viacerých krvných ciev v úrov.zápás.a ruky	T21.39	Popálenina trupu 3. stupňa,iná časť
S65.8	Poranenie i.krvnej cievy v úrov.zápás.a ruky	T21.70	Poleptanie trupu 3.stupňa,časť bližšie neurčená

T21.71	Poleptanie trupu 3.stupňa,prsník	T31.66	Popál.60-69%povr.tela,60-69%popál.3.st.
T21.72	Polept.trupu 3.st.,stena hrud.s výn.prsníka a bradavky	T31.70	Popál.70-79%povr.tela,<ako10 %/b.n.č.-popál.3.st.
T21.73	Poleptanie trupu 3 stupňa,brušná stena	T31.71	Popál.70-79%povr.tela,10-19%popál.3.st.
T21.74	Poleptanie trupu 3.stupňa,chrčát	T31.72	Popál.70-79%povr.tela,20-29%popál.3.st.
T21.75	Poleptanie trupu 3.stupňa,vonkajšie genitálie	T31.73	Popál.70-79%povr.tela,30-39%popál.3.st.
T21.79	Poleptanie trupu 3.stupňa,iná časť	T31.74	Popál.70-79%povr.tela,40-49%popál.3.st.
T22.30	Popál.pleca a HK okr.zápäs.a ruky,3.st.,časť bliž.neurč.	T31.75	Popál.70-79%povr.tela,50-59%popál.3.st.
T22.31	Popál.pleca a HK okr.zápäs.a ruky,3.st.,lak.a predlak.	T31.76	Popál.70-79%povr.tela,60-69%popál.3.st.
T22.32	Popál.pleca a HK okr.zápäs.a ruky,3.st.,ram.a plece	T31.77	Popál.70-79%povr.tela,70-79%popál.3.st.
T22.33	Popál.pleca a HK okr.zápäs.a ruky,3.st.,podpazušie	T31.80	Popál.80-89%povr.tela,<ako10 %/b.n.č.-popál.3.st.
T22.70	Polept.pleca a HK okr.zápäs.a ruky,3.st.,časť bliž.neurč.	T31.81	Popál.80-89%povr.tela,10-19%popál.3.st.
T22.71	Polept.pleca a HK okr.zápäs.a ruky,3.st.,lak.a predlak.	T31.82	Popál.80-89%povr.tela,20-29%popál.3.st.
T22.72	Polept.pleca a HK okr.zápäs.a ruky,3.st.,ram.a ple.	T31.83	Popál.80-89%povr.tela,30-39%popál.3.st.
T22.73	Polept.pleca a HK okr.zápäs.a ruky,3.st.,podpazušie	T31.84	Popál.80-89%povr.tela,40-49%popál.3.st.
T23.3	Popálenina zápästia a ruky 3.stupňa	T31.85	Popál.80-89%povr.tela,50-59%popál.3.st.
T23.7	Poleptanie zápästia a ruky 3.stupňa	T31.86	Popál.80-89%povr.tela,60-69%popál.3.st.
T24.3	Popál.bedra a DK okr.čl.a nohy 3.st.	T31.87	Popál.80-89%povr.tela,70-79%popál.3.st.
T24.7	Polept.bedra a DK okr.čl.a nohy 3.st.	T31.88	Popál.80-89%povr.tela,80-89%popál.3.st.
T25.3	Popálenina členka a nohy 3.stupňa	T31.90	Popál.90 a viac%povr.tela,<ako10 %/b.n.č.-popál.3.st.
T25.7	Poleptanie členka a nohy 3.stupňa	T31.91	Popál.90 a viac%povr.tela,10-19%popál.3.st.
T26.0	Popálenina mihalnice a okolia oka	T31.92	Popál.90 a viac%povr.tela,20-29%popál.3.st.
T26.1	Popálenina rohovky a spojovkového vaku	T31.93	Popál.90 a viac%povr. tela,30-39%popál.3.st.
T26.2	Popál.s následnou rupt.a deštruk.očnej gule	T31.94	Popál.90 a viac%povr.tela,40-49%popál.3.st.
T26.3	Popálenina iných častí oka a očných adnexov	T31.95	Popál.90 a viac%povr.tela,50-59%popál.3.st.
T26.4	Popál.b.n.časti oka a oč.adnexov	T31.96	Popál.90 a viac%povr.tela,60-69%popál.3.st.
T26.5	Poleptanie mihalnice a okolia oka	T31.97	Popál.90 a viac%povr.tela,70-79%popál.3.st.
T26.6	Poleptanie rohovky a spojovkového vaku	T31.98	Popál.90 a viac%povr.tela,80-89%popál.3.st.
T26.7	Polept.s následnou rupt. a deštruk.očnej gule	T31.99	Popál.90 a viac%povr.tela,90 %/viac popál.3.st.
T26.8	Poleptanie iných častí oka a očných adnexov	T32.22	Polept.20-29%povr.tela,20-29%polept.3.st.
T26.9	Poleptanie bliž.neurč.časti oka a očnýchadnexov	T32.32	Polept.30-39%povr.tela,20-29%polept.3.st.
T27.0	Popálenina hrtana a priedušnice	T32.33	Polept.30-39%povr.tela,30-39%polept.3.st.
T27.1	Popálenina hrtana a priedušnice s pľúcami	T32.42	Polept.40-49%povr.tela,20-29%polept.3.st.
T27.2	Popálenina iných častí dýchacích ciest	T32.43	Polept.40-49%povr.tela,30-39%polept.3.st.
T27.3	Popálenina bližšie neurčenej časti dýchacích ciest	T32.44	Polept.40-49%povr.tela,40-49%polept.3.st.
T27.4	Poleptanie hrtana a priedušnice	T32.50	Polept.50-59%povr.tela,<ako10 %/b.n.č.-polept.3.st.
T27.5	Poleptanie hrtana a priedušnice s pľúcami	T32.51	Polept.50-59%povr.tela,10-19%polept.3.st.
T27.6	Poleptanie iných častí dýchacích ciest	T32.52	Polept.50-59%povr.tela,20-29%polept.3.st.
T27.7	Poleptanie bližšie neurčenej časti dýchacích ciest	T32.53	Polept.50-59%povr.tela,30-39%polept.3.st.
T28.0	Popálenina úst a hltana	T32.54	Polept.50-59%povr.tela,40-49%polept.3.st.
T28.1	Popálenina pažeráka	T32.55	Polept.50-59%povr.tela,50-59%polept.3.st.
T28.2	Popálenina iných častí tráviacej sústavy	T32.60	Polept.60-69%povr.tela,<ako10 %/b.n.č.-polept.3.st.
T28.3	Popálenina vnútorných močovopohlavných orgánov	T32.61	Polept.60-69%povr.tela,10-19%polept.3.st.
T28.4	Popálenina iných a bliž.neurč.vnútr.org.	T32.62	Polept.60-69%povr.tela,20-29%polept.3.st.
T28.5	Poleptanie úst a hltana	T32.63	Polept.60-69%povr.tela,30-39%polept.3.st.
T28.6	Poleptanie pažeráka	T32.64	Polept.60-69%povr.tela,40-49%polept.3.st.
T28.7	Poleptanie iných častí tráviacej sústavy	T32.65	Polept.60-69%povr.tela,50-59%polept.3.st.
T28.8	Poleptanie vnútorných močovopohlavných orgánov	T32.66	Polept.60-69%povr.tela,60-69%polept.3.st.
T28.9	Poleptanie iných a bliž.neurč.vnútr.ústrojov	T32.70	Polept.70-79%povr.tela,<ako10 %/b.n.č.-polept.3.st.
T29.0	Popálenina viac.obl.tela bliž.neurč.stupňa	T32.71	Polept.70-79%povr.tela,10-19%polept.3.st.
T29.3	Popál.viac.obl.tela,uvadený najmen.raz 3.st.	T32.72	Polept.70-79%povr.tela,20-29%polept.3.st.
T29.4	Polept.viac.častí tela bliž.neurč.stupňa	T32.73	Polept.70-79%povr.tela,30-39%polept.3.st.
T29.7	Polept.viac.častí tela,uvadený najmen.raz 3.st.	T32.74	Polept.70-79%povr.tela,40-49%polept.3.st.
T31.22	Popál.20-29%povr.tela,20-29%popál.3.st.	T32.75	Polept.70-79%povr.tela,50-59%polept.3.st.
T31.32	Popál.30-39%povr.tela,20-29%popál.3.st.	T32.76	Polept.70-79%povr.tela,60-69%polept.3.st.
T31.33	Popál.30-39%povr.tela,30-39%popál.3.st.	T32.77	Polept.70-79%povr.tela,70-79%polept.3.st.
T31.42	Popál.40-49%povr.tela,20-29%popál.3.st.	T32.80	Polept.80-89%povr.tela,<ako10 %/b.n.č.-polept.3.st.
T31.43	Popál.40-49%povr.tela,30-39%popál.3.st.	T32.81	Polept.80-89%povr.tela,10-19%polept.3.st.
T31.44	Popál.40-49%povr.tela,40-49%popál.3.st.	T32.82	Polept.80-89%povr.tela,20-29%polept.3.st.
T31.50	Popál.50-59%povr.tela,<ako10 %/b.n.č.-popál.3.st.	T32.83	Polept.80-89%povr.tela,30-39%polept.3.st.
T31.51	Popál.50-59%povr.tela,10-19%popál.3.st.	T32.84	Polept.80-89%povr.tela,40-49%polept.3.st.
T31.52	Popál.50-59%povr.tela,20-29%popál.3.st.	T32.85	Polept.80-89%povr.tela,50-59%polept.3.st.
T31.53	Popál.50-59%povr.tela,30-39%popál.3.st.	T32.86	Polept.80-89%povr.tela,60-69%polept.3.st.
T31.54	Popál.50-59%povr.tela,40-49%popál.3.st.	T32.87	Polept.80-89%povr.tela,70-79%polept.3.st.
T31.55	Popál.50-59%povr.tela,50-59%popál.3.st.	T32.88	Polept.80-89%povr.tela,80-89%polept.3.st.
T31.60	Popál.60-69%povr.tela,<ako10 %/b.n.č.-popál.3.st.	T32.90	Polept.90 a viac%povr.tela,<ako10 %/b.n.č.-polept.3.st.
T31.61	Popál.60-69%povr.tela,10-19%popál.3.st.	T32.91	Polept.90 a viac%povr.tela,10-19%polept.3.st.
T31.62	Popál.60-69%povr.tela,20-29%popál.3.st.	T32.92	Polept.90 a viac%povr.tela,20-29%polept.3.st.
T31.63	Popál.60-69%povr.tela,30-39%popál.3.st.	T32.93	Polept.90 a viac%povr.tela,30-39%polept.3.st.
T31.64	Popál.60-69%povr.tela,40-49%popál.3.st.	T32.94	Polept.90 a viac%povr.tela,40-49%polept.3.st.
T31.65	Popál.60-69%povr.tela,50-59%popál.3.st.	T32.95	Polept.90 a viac%povr.tela,50-59%polept.3.st.

T32.96	Polept.90 a viac%povr.tela,60-69%polept.3.st.	T40.3	Otrava metadónom
T32.97	Polept.90 a viac%povr.tela,70-79%polept.3.st.	T40.4	Otrava inými syntetickými opiátmi
T32.98	Polept.90 a viac%povr.tela,80-89%polept.3.st.	T40.5	Otrava kokainom
T32.99	Polept.90 a viac%povr.tela,90% a viac polept.3.st.	T40.6	Otrava inými a bližšie neurčenými opiátmi
T33.0	Povrchová omrzlina hlavy	T40.7	Otrava derivátmi cannabis
T33.1	Povrchová omrzlina krku	T40.8	Otrava lysergidom [LSD]
T33.2	Povrchová omrzlina hrudníka	T40.9	Otrava i.a b.n.psychodysleptikami (halucinogénmi)
T33.3	Povrchová omrzlina brušnej steny, drieku a panvy	T41.0	Otrava inhalačnými anestetikami
T33.4	Povrchová omrzlina hornej končatiny	T41.1	Otrava intravenóznymi anestetikami
T33.5	Povrchová omrzlina zápästia a ruky	T41.2	Otrava i.a bliž.neurč.celkovými anestetikami
T33.6	Povrchová omrzlina bedra a stehna	T41.3	Otrava lokálnymi anestetikami
T33.7	Povrchová omrzlina kolena a predkolena	T41.4	Otrava anestetikami,bližšie neurčenými
T33.8	Povrchová omrzlina členka a nohy	T41.5	Otrava liečebnými plynmi
T33.9	Povrch.omrzlina na i.a b.n.miestach	T42.0	Otrava derivátmi hydantoínu
T34.0	Omrzlina s nekrózou tkaniva hlavy	T42.1	Otrava iminostilbénmi
T34.1	Omrzlina s nekrózou tkaniva krku	T42.2	Otrava sukcinimidmi a oxazolínmi
T34.2	Omrzlina s nekrózou tkaniva hrudníka	T42.3	Otrava barbiturátmi
T34.3	Omrzl.s nekroz.tkaniva brušnej steny,drieku a panvy	T42.4	Otrava benzodiazepínmi
T34.4	Omrzlina s nekrózou tkaniva hornej končatiny	T42.5	Otrava zmiešanými antiepilept.,n.i.
T34.5	Omrzlina s nekrózou tkaniva zápästia a ruky	T42.6	Otrava i.antiepilept.,sedatívami a hypnotikami
T34.6	Omrzlina s nekrózou tkaniva bedra a stehna	T42.7	Otrava antiepileptik.sedatív.a hypnotik.,b.n.
T34.7	Omrzlina s nekrózou tkaniva kolena a predkolena	T42.8	Otrava antiparkins.a i.centrálnymi myorelax.
T34.8	Omrzlina s nekrózou tkaniva členka a nohy	T43.0	Otrava tricyklickými a tetracyklickými antidepressívami
T34.9	Omrzlina s nekroz.tkan.na i.a bliž.neurč.miestach	T43.1	Otrava.antidep.mi skup.inhib.monoaminoxidázy
T35.0	Povrchová omrzlina postihujúca viaceré časti tela	T43.2	Otrava inými a bližšie neurčenými antidepressívami
T35.1	Omrzl.s tkanivovou nekroz.post.viac.č.tela	T43.3	Otrava fenotiazínovými antipsychotikami a neuroleptikami
T35.2	Omrzlina hlavy a krku, bližšie neurčená	T43.4	Otrava butyrofenónovými a tioanténovými neuroleptikami
T35.3	Omrzl.hrud.,brucha,drieku a panvy b.n.	T43.5	Otrava i.a bliž.neurč.antipsychotikami a neuroleptikami
T35.4	Omrzlina hornej končatiny,bližšie neurčená	T43.6	Otrava psychostimulanciami s nebezpečenstvom návyku
T35.5	Omrzlina dolnej končatiny,bližšie neurčená	T43.8	Otrava i.psychotropnými látkami,n.i.
T35.6	Omrzlina postihujúcv viac.časti tela,b.n.	T43.9	Otrava psychotropnou látkou,bližšie neurčenou
T35.7	Omrzlina bliž.neurč.časti tela,b.n.	T44.0	Otrava inhibítormi cholinesterázy
T36.0	Otrava penicilínmi	T44.1	Otrava i.parasympatikomimetikami (cholínergikami)
T36.1	Otrava cefalosp.a i.betalaktámovými ATB	T44.2	Otrava liekmi blok.gangliá,n.i.
T36.2	Otrava liekmi zo skupiny chloramfenikolu	T44.3	Otrava i.parasympatikolytikami a spazmolytikami,n.i.
T36.3	Otrava makrolidmi	T44.4	Otrava agonistami prevaž.alfa-adrenorec.,n.i.
T36.4	Otrava tetracyklínmi	T44.5	Otrava.agonistami prevaž.beta-adrenorec.,n.i.
T36.5	Otrava aminoglykozidmi	T44.6	Otrava.antagon.alfa-adrenorec.,n.i.
T36.6	Otrava rifamycinmi	T44.7	Otrava.antagon.beta-adrenorec.,n.i.
T36.7	Otrava pro.-plesň.ATB používanými systémovo	T44.8	Otrava prostr.,úč.cent.a blok.adrenergny neurón,n.i.
T36.8	Otrava inými celkovo účinkujúcimi antibiotikami	T44.9	Otrava i.a bliž.neurč.liekmi,účink.prim.na auton.nervov.súst.
T36.9	Otrava.celk.účink.ATB,b.n.	T45.0	Otrava antialergikami a antiemetikami
T37.0	Otrava sulfonamidmi	T45.1	Otrava antineoplastickými a imunosupresívnymi liekmi
T37.1	Otrava antimykobaktériovými liekmi	T45.2	Otrava vitamínmi, nezatriedenými inde
T37.2	Otrava antimalarikami a liek.účink.na i.krv.prvoky	T45.3	Otrava enzýmami, nezatriedenými inde
T37.3	Otrava inými antiprotozoárnymi liekmi	T45.4	Otrava železom a jeho zlúčeninami
T37.4	Otrava antihelmintikami	T45.5	Otrava antikoagulanciami
T37.5	Otrava protivírusovými liekmi	T45.6	Otrava liekmi, ovplyvňujúcimi fibrinolýzu
T37.8	Otrava i.bliž.urč.celk.účink.protiinf.a antiparaz.liekmi	T45.7	Otrava antagon.antikoagulancii,vit.K a i.koagulanciami
T37.9	Otrava celk.účink.protiinf.a antiparaz.liekmi,b.n.	T45.8	Otrava i.prostr.,účink.najmä celk.a na zložky krvi
T38.0	Otrava glukokortikoidmi a ich syntetickými analógmi	T45.9	Otrava bliž.neurč.prostr.účink.najmä celk.a na zložky krvi
T38.1	Otrava hormónmi štítnej žľazy a ich náhradami	T46.0	Otrava srdcovými glykozidmi a liečiv.s pod.účink.
T38.2	Otrava tyreostatikami	T46.1	Otrava kalciovými antagonistami
T38.3	Otrava inzulínom a orálnymi antidiabetikami	T46.2	Otrava inými antiarytmikami, nezatriedenými inde
T38.4	Otrava orálnymi kontraceptívami	T46.3	Otrava koronárnymi vazodilatanciami,n.i.
T38.5	Otrava inými estrogénmi a progesterónmi	T46.4	Otrava inhibítormi enzýmu,konvertujúceho angiotenzín
T38.6	Otr.antigonadotrop.,antiestrogén.,antiandrogén.,n.i.	T46.5	Otrava i.antihypertenzívami,n.i.
T38.7	Otrava androgénmi a príbuznými anabolikami	T46.6	Otrava hypolipidemikami a pr.artériosklerotickými liek.
T38.8	Otrava i.a bliž.neurč.hormónmi a ich syntetickými náhradami	T46.7	Otrava periférnymi vazodilatanciami
T38.9	Otrava i.a bliž.neurč.antagonistami hormónov	T46.8	Otrava antivarkóznymi liek. vr.sklerotizujúcich látok
T39.0	Otrava salicylátmi	T46.9	Otrava i.a bliž.neurč.prostr.účink.najmä na obehovú súst.
T39.1	Otrava derivátmi 4-aminofenolu	T47.0	Otrava antagonistami histaminových H2-receptorov
T39.2	Otrava pyrazolónovými derivátmi	T47.1	Otrava i.antacidami a liek,tlmiacimi žal.sekr.
T39.3	Otrava inými nesteroidovými antiflogistikami	T47.2	Otrava dráždivými (stimulujúcimi) prehľadadlami
T39.4	Otrava antireumatikami, nezatriedenými inde	T47.3	Otrava salinickými a osmotickými prehľadadlami
T39.8	Otrava i.neopioid.analget.a antipyret.n.i.	T47.4	Otrava inými prehľadadlami
T39.9	Otrava neopioid.analget.antipyret.a antireumatik.,b.n.	T47.5	Otrava digestívami
T40.0	Otrava opiom	T47.6	Otrava liekmi proti hnačke
T40.1	Otrava heroínom	T47.7	Otrava emetikami
T40.2	Otrava inými opioidmi	T47.8	Otrava i.prostr.,účink.najmä na tráv.súst.

T47.9	Otrava bliž.neurč.liekom,účinkuj.najmä na tráv.súst.	T57.3	Toxický účinok kyanovodíku
T48.0	Otrava oxytocikami	T57.8	Toxický účinok i.anorganickej látky,b.u.
T48.1	Otrava relaxanciami kostr.svalov	T57.9	Toxický účinok bližšie neurčenej anorganickej látky
T48.2	Otrava i.a bliž.neurč.prostr.účink.najmä na svaly	T58	Toxický účinok oxidu uhoľnatého (CO)
T48.3	Otrava antitusikami	T59.0	Toxický účinok oxidu dusíka
T48.4	Otrava expektoranciami	T59.1	Toxický účinok oxidu siričitého
T48.5	Otrava liekmi proti prechladnutiu	T59.2	Toxický účinok formaldehydu
T48.6	Otrava antiastmatikami,nezatriedenými inde	T59.3	Toxický účinok szotvorného plynu
T48.7	Otrava i.a bliž.neurč.prostr.účink.najmä na dýchaciu súst.	T59.4	Toxický účinok plyného chlôru
T49.0	Otrava pr.plesň.,protiinf.a protizáp.liek.s mies.ú.,n.i.	T59.5	Toxický účinok plyného fluóru a fluorovodíka
T49.1	Otrava antipruriginózami	T59.6	Toxický účinok sirovodíka
T49.2	Otrava lokálnymi adstringenciami a detergentami	T59.7	Toxický účinok oxidu uhličitého
T49.3	Otrava emolienciami,demulcenciami a ochrannými prostr.	T59.8	Toxický účinok iného plynu,dymu a výparov,b.u.
T49.4	Otrava keratolyt.,keratoplast.a i.liek.a prípr.na oš.vla.	T59.9	Toxický účinok plynu,dymu a výparov,b.n.
T49.5	Otrava liekmi a prípravkami používanými v oftalmológii	T60.0	Toxický úč.organofosfátového a karbamátového insekticídu
T49.6	Otrava liek.a prípravkami používanými v ORL	T60.1	Toxický účinok halogénovaného insekticídu
T49.7	Otrava zubnými liekmi na miestne použitie	T60.2	Toxický účinok iného insekticídu
T49.8	Otrava inými prostriedkami na miestne použitie	T60.3	Toxický účinok herbicídu a fungicídu
T49.9	Otrava prostried.na miestne použ.,b.n.	T60.4	Toxický účinok rodenticídu
T50.0	Otrava mineralokortikoidmi a ich antagonistami	T60.8	Toxický účinok iného pesticídu
T50.1	Otrava slučkovými diuretikami	T60.9	Toxický účinok bližšie neurčeného pesticídu
T50.2	Otrava inhib.karboanhydrázy,benzotiadiazid.a.i.diuret.	T63.0	Toxický účinok hadieho jedu
T50.3	Otrava prostr.ovplyvň.elektrolyt.energat.a vodnú rovnov.	T63.1	Toxický účinok jedu iných plazov
T50.4	Otrava liekmi,ovplyvň.metaboliz.kys.močovej	T63.2	Toxický účinok jedu škorpióna
T50.5	Otrava liekmi,znižuj.chuť do jedenia (anorektiká)	T63.3	Toxický účinok jedu pavúka
T50.6	Otrava antidótami a chelátujúcimi prostr.,n.i.	T63.4	Toxický účinok jedu iných článkonožcov
T50.7	Otrava analeptikami a antagon.opioidových rec.	T63.5	Toxický účinok kontaktu s rybou
T50.8	Otrava diagnostickými prostriedkami	T63.6	Toxický účinok kontaktu s inými morským živočíchom
T50.9	Otrava i.a bliž.neurč.liekmi,liečivami a biolog.látkami	T63.8	Toxický účinok kontaktu s iným jedovatým živočíchom
T51.0	Toxický účinok etanolu	T63.9	Toxický účinok kont.s jedovatým živoč.,b.n.
T51.1	Toxický účinok metanolu	T64	Toxický účinok aflatoxínu a i.mykotoxínov,znečis.potravu
T51.2	Toxický účinok 2-propanolu	T65.0	Toxický účinok kyanidu
T51.3	Otrava zmesou vyšších alkoh.,vznik.pri alkoh.kvasení	T65.1	Toxický účinok strychnínu a jeho solí
T51.8	Toxický účinok iných alkoholov	T65.2	Toxický účinok tabaku a nikotínu
T51.9	Toxický účinok alkoholu,bližšie neurčeného	T65.3	Tox.úč.nitroderiv.a aminoderiv.benzénu a jeho homológov
T52.0	Toxický účinok výrobkov z ropy	T65.4	Toxický účinok karbóndisulfidu
T52.1	Toxický účinok benzénu	T65.5	Toxický účinok nitroglycerínu a i.nitrokyselín a esterov
T52.2	Toxický účinok homológov benzénu	T65.6	Toxický účinok náterov a farieb,n.i.
T52.3	Toxický účinok glykolov	T65.8	Toxický účinok inej bližšie určenej látky
T52.4	Toxický účinok ketónov	T65.9	Toxický účinok bližšie neurčenej látky
T52.8	Toxický účinok iných organických rozpúšťadiel	T67.0	Tepelný a snečný úpal
T52.9	Toxický účinok org.rozpúšť.,b.n.	T67.1	Synkopa z horúčavy
T53.0	Toxický účinok karbón-tetrachloridu	T71	Zadusenie
T53.1	Toxický účinok chloroformu	T73.1	Účinky smädu
T53.2	Toxický účinok trichlóretylénu	T74.1	Fyzické zneužitie
T53.3	Toxický účinok tetrachlóretylénu	T75.4	Účinok elektrického prúdu
T53.4	Toxický účinok dichlómetánu	T79.0	Vzduchová embólia (pourazová)
T53.5	Toxický účinok chlórfluórokarbónov	T79.1	Tuková embólia (pourazová)
T53.6	Toxický účin.i.halog.derivátov alif.uhľov.	T79.6	Pourazová ischémia svalu
T53.7	Toxický účin.i.halog.derivátov arom.uhľov.	T79.7	Pourazový podkožný emfyzém
T53.9	Toxický účin.halog.derivátov alif.a arom.uhľov.,n.u.	T80.0	Vzduchová embólia po infúzii,transf.a liečebnej injekcii
T54.0	Toxický účinok fenolu a homológov fenolu	T80.3	Reakcia zapríčinená inkompatibilitou v systéme ABO
T54.1	Toxický účinok inej leptavej organickej zlúčeniny	T80.4	Reakcia zapríčinená inkompatibilitou v systéme Rh
T54.2	Toxický účinok leptavej kys.a lát.podobnej kysel.	T81.3	Rozpad operačnej rany,nezatriedený inde
T54.3	Toxický účinok leptavého lúhu a látky podobnej lúhom	T81.5	Cudz.teleso náhodne ponech.v.tel.dutine/oper.rane po výk.
T54.9	Toxický účinok leptavej látky,bližšie neurčenej	T81.6	Akút.reakcia na cudziu látku,ponech.náhodne poč.výk.
T55	Toxický účinok mydla a detergentia	T82.0	Mechanická komplik.zapríč.srdc.chlop.protézou
T56.0	Toxický účinok olova a jeho zlúčenín	T82.1	Mechanická komplik.zapríč.srdc.elektronickou pomôc.
T56.1	Toxický účinok ortuti a jej zlúčenín	T82.2	Mechanická komplik.zapríč.obch.venc.tepny a chlop.náhr.
T56.2	Toxický účinok chrómu a jeho zlúčenín	T82.3	Mechanická komplik.zapríč.i.cievnym transpl.
T56.3	Toxický účinok kadmia a jeho zlúčenín	T82.4	Mechanická komplik.zapríč.cievnym dialyzačným katétrom
T56.4	Toxický účinok medi a jej zlúčenín	T82.5	Mechanická komplik.zapríč.i.srdc.a ciev.pom.a impl.
T56.5	Toxický účinok zinku a jeho zlúčenín	T82.6	Infekcia a zápal.reakcia zapríč.srdc.chlop.protézou
T56.6	Toxický účinok cínu a jeho zlúčenín	T82.7	Infekcia a zápal.reak.zapr.i.srdc.a ciev.prot.,impl.a transpl.
T56.7	Toxický účinok berýlia a jeho zlúčenín	T82.8	Iná kompl.zapr.srdc.a ciev.prot.,impl.a transpl.,b.u.
T56.8	Toxický účinok iného kovu	T82.9	Kompl.zapríč.srdc.a ciev.protézou,impl.a transpl.,b.n.
T56.9	Toxický účinok bližšie neurčeného kovu	T83.0	Mechanická komplik.zapríč.moč.katétrom
T57.0	Toxický účinok arzénu a jeho zlúčenín	T83.1	Mechanická komplik.zapríč.i.moč.pomôc.a impl.
T57.1	Toxický účinok fosforu a jeho zlúčenín	T83.2	Mechanická komplik.zapríč.transpl.moč.org.
T57.2	Toxický účinok mangánu a jeho zlúčenín	T83.4	Mechanická komplik.zapríč.,i.prot.,impl.a transpl.v.pohl.súst.

T83.5	Infekcia a zápal.reak.zaprič.proté.impl.a transpl.v moč.súst.	T85.88	Iná kompl.zapr.vnút.prot.,impl./transpl.,n.i.
T83.6	Infekcia a zápal.reak.zaprič.proté.impl.a transpl.v pohl.súst	T85.9	Kompl.zapr.vnút.prot.,impl./transpl.,b.n.
T83.8	Iná kompl.zaprič.proté.impl.a transpl.v moč-pohl.súst.	T86.10	Akútne zhoršenie funkcie transplantovanej obličky
T83.9	Bliž.neu.kompl.zaprič.proté.,impl.a transp.v moč-pohl.súst.	T86.11	Chron.zhoršenie funkcie transpl.obličky
T84.0	Mechanická komplik.zaprič.kľbovou endoprotézou	T86.12	Predĺžené prijatie funkcie transplantátu
T84.1	Mechanická komplik.zaprič.pomôc.na vnút.fixáciu kostí konč.	T86.19	Iná a bliž.neurč.funkč.porucha zlyháv.odvrh.transpl.obličky
T84.2	Mechanická komplik.zaprič.pomôc.na vnút.fixáciu i.kostí	T86.2	Zlyhávanie a odvrhnutie transplantovaného srdca
T84.3	Mechanická komplik.zaprič.i.kostnou pomôc.,impl.a transpl.	T86.3	Zlyhávanie a odvrhnutie súčasne transpl.srdca a pľúc
T84.4	Mechanická komplik.zaprič.i.vnút.ortop.pomôc.,impl.a transpl.	T86.40	Akútne zhoršenie funkcie transplantovanej pečene
T84.5	Infekcia a zápal.reak.zaprič.kľbovou endoprot.	T86.41	Chronické zhoršenie funkcie transplantovanej pečene
T84.6	Infekcia a zápal.reak.zaprič.vnút.kostnou fixačnou pomôc.	T86.49	Iná a bliž.neurč.por.funkcie,zlyh. a odvrh. transpl.pečene
T84.7	Infekcia a zápal.reak.zaprič.i.ortop.endoprot.,impl.a štepom	T86.50	Porucha prekrvenia transplantovanej kože
T84.8	Iná kompl.zaprič.ortop.endoprot.impl.a štepom	T86.51	Nekróza transplantovanej kože
T84.9	Bliž.neu.kompl.vnút.ortoped.protet.pomôc.,impl. a štepu	T86.52	Strata kožného transplantátu
T85.0	Mechanická komplik.zaprič.vnútrolebkovou komor.skratkou	T86.59	Iná a bliž.neurč.por.funkcie,zlyh.a odvrh.transpl.kože
T85.1	Mechanická komplik.zaprič.implant.elekt.n.stim.nerv.súst.	T86.81	Zlyhanie a odvrhnutie transplantovaných pľúc
T85.2	Mechanická komplik.zaprič.vnútroočnou šošovkou	T86.82	Zlyhanie a odvrhnutie transplantovaného pankreasu
T85.3	Mechanická komplik.zaprič.i.očnou protet.pom.,impl.a transpl.	T86.88	Zlyh.a odvrhnutie i.transpl.orgánu a tkan.
T85.4	Mechanická komplik.zaprič.prot./impl.prsníka	T86.9	Zlyhávanie a odvrhnutie b.n.orgánu a tkan.
T85.5	Mechanická komplik.zaprič.gastroint.prot.,impl.a transpl.	T88.1	Iná komplikácia po imunizácii, nezatriedená inde
T85.6	Mechanická komplik.zap.i.gastroint.prot.impl.a transpl.,b.u.	T88.3	Malígna hypertermia zapríčinená anestéziou
T85.71	Inf.a zápal.reak.zapr.katétrom na peritoneálnu dialýzu	Z20.6	Kontakt a vystavenie HIV (vírusu ľudského imunodeficitu)
T85.78	Inf.a zápal.reak.zapr.i.vnút.prot.,impl./transpl.	Z29.21	Celková profylaktická chemoterapia
T85.81	Iná kompl.zapr.vnút.prot.,impl./transpl.,v nerv.súst.	Z90.3	Získané chýbanie časti žalúdka
T85.82	Kapsulová fibróza prsníka,zapr.prot./impl.prsníka		

MDC 15

Novorodenci

Viaceré ťažké problémy u
novorodencov



Viaceré ťažké problémy u novorodencov

Viaceré ťažké problémy u novorodencov

Ťažké problémy u novorodencov

Minimálne 2 Dg v tabuľke VTPN-1

Diagnóza VTPN-1

A01.0	Brušný týfus	A28.9	Baktériová zoonóza, bližšie neurčená
A01.1	Paratýfus A	A32.0	Kožná listerióza
A01.2	Paratýfus B	A32.1	Listerióva meningitída a meningoencefalitída
A01.3	Paratýfus C	A32.7	Listerióva sepsa
A01.4	Paratýfus, bližšie neurčený	A32.8	Iná forma listeriózy
A02.0	Salmonelová enteritída	A32.9	Listerióza, bližšie neurčená
A02.1	Salmonelová sepsa	A33	Tetanus novorodencov
A02.2	Lokalizovaná salmonelová infekcia	A35	Iný tetanus
A02.8	Iná salmonelová infekcia, bližšie určená	A37.0	Pertussis zapríčinený Bordetella pertussis
A02.9	Salmonelová infekcia, bližšie neurčená	A37.1	Pertussis zapríčinený Bordetella parapertussis
A03.0	Šigelóza zapríčinená Shigella dysenteriae	A37.8	Pertussis zapríčinený iným druhom bordetely
A03.1	Šigelóza zapríčinená Shigella flexneri	A37.9	Pertussis, bližšie neurčený
A03.2	Šigelóza zapríčinená Shigella boydii	A39.0	Meningokoková meningitída (G01*)
A03.3	Šigelóza zapríčinená Shigella sonnei	A39.1	Waterhouseov-Friderichsenov syndróm (E35.1*)
A03.8	Iná šigelóza	A39.2	Akútna meningokoková sepsa
A03.9	Šigelóza, bližšie neurčená	A39.3	Chronická meningokoková sepsa
A04.0	Infekcia zapríčinená enteropatogénnou Escherichia coli	A39.4	Meningokoková sepsa, bližšie neurčená
A04.1	Infekcia zapríčinená enterotoxikogénnou Escherichia coli	A39.5	Meningokokové ochorenie srdca
A04.2	Infekcia zapríčinená enteroinvazívnou Escherichia coli	A40.0	Sepsa zapríčinená streptokokom zo skupiny A
A04.3	Infekcia zapríčinená enterohemoragickou Escherichia coli	A40.1	Sepsa zapríčinená streptokokom zo skupiny B
A04.4	Iné črevné infekcie zapríčinené Escherichia coli	A40.2	Sepsa zapríčinená streptokokom zo skupiny D
A04.5	Enteritída zapríčinená kamylobakterom	A40.3	Sepsa zapríčinená Streptococcus pneumoniae
A04.6	Enteritída zapríčinená Yersinia enterocolitica	A40.81	Sepsa zapríčinená streptokokom zo skupiny C
A04.7	Enterokolitída zapríčinená Clostridium difficile	A40.89	Iná streptokoková sepsa
A04.81	Enteritída zapríčinená Arcobacter spp.	A40.9	Sepsa zapríčinená streptokokmi, bližšie neurčená
A04.89	Iná baktériová črevná infekcia, bližšie určená	A41.0	Sepsa zapríčinená Staphylococcus aureus
A05.0	Potravinová otrava zapríčinená stafylokokmi	A41.1	Sepsa zapríčinená iným bližšie určeným stafylokokom
A05.1	Botulizmus	A41.2	Sepsa zapríčinená bližšie neurčeným stafylokokom
A05.2	Potravinová otrava zapríčinená Clostridium perfringens	A41.3	Sepsa zapríčinená Haemophilus influenzae
A05.3	Potravinová otrava zapríčinená Vibrio parahaemolyticus	A41.4	Sepsa zapríčinená anaeróbnou baktériou
A08.1	Akútna gastroenteritída zapríčinená norovírusom [Norwalk]	A41.51	Sepsa zapríčinená Escherichia coli[E. coli]
A08.5	Iné, bližšie určené črevné infekcie	A41.52	Sepsa zapríčinená pseudomonas
A09.0	Iná a bliž. neurč. gastroenteritída a kolitída infekčného pôvodu	A41.53	Sepsa zapríč. multirezistentnou gramnegat. baktériou
A15.0	TBC pľúc, potvrd. mikros. vyš. spúta s a bez dôk. kultiv./mol-biol.	A41.58	Sepsa zapríčinená inou gramnegatívnou baktériou
A15.1	Tuberkulóza pľúc, potvrdená len kultivačne	A41.81	Sepsa zapríč. multirezistentnou grampozit. baktériou
A15.2	Tuberkulóza pľúc, potvrdená histologicky	A41.89	Iná sepsa, bližšie určená
A15.3	TBC pľúc, potvrdená inými a bliž. nurč. metódami	A46	Eryzipel[Erysipelas, Ruža]
A15.7	Primárna TBC dých. org. potv. bakt. molekul. biolog./hist.	A48.0	Plynová gangréna
A15.9	TBC dých. súst. potvrdená bakter. molekul. biolog./hist., b.n	A48.1	Legionelóza s pneumóniou[Legionárska choroba]
A16.0	TBC pľúc, bakter. molekul. biolog. a hist. negat.	A48.2	Legionelóza bez pneumónie[Pontiacka horúčka]
A16.1	TBC pľúc, bez vyk. bakter. molekul. biolog. a hist. vyš.	A50.0	Včasný vrodený syfilis, symptomatický
A16.2	TBC pľúc, bez úd. o bakter. molekul. biolog./hist. potvrdená	A50.1	Včasný vrodený syfilis, latentný
A16.7	Prim. TBC dých. súst. bez úd. o bakter. molekul. biolog./hist. pot.	A50.2	Včasný vrodený syfilis, bližšie neurčený
A16.9	TBC dých. súst., bez úd. o bakter. molekul. biolog./hist. pot., b.n	A50.3	Neskorá vrodená syfilitická okulopatia
A17.0	Tuberkulózná meningitída (G01*)	A50.4	Neskorý vrodený neurosyfilis[Juveinálny neurosyfilis]
A17.1	Meningový tuberkulóm (G07*)	A71.1	Trachóm, aktívne štádium
A17.8	Iná tuberkulóza nervovej sústavy	A74.81	Chlamýdiová dilatčná kardiomyopatia
A17.9	Tuberkulóza nervovej sústavy, bližšie neurčená	A74.82	Chlamýdiová myokarditída
A18.5	Tuberkulóza oka	A74.83	Chlamýdiová endokarditída
A26.0	Kožný eryzipeloid	A74.84	Chlamýdiová artritída
A26.7	Eryzipelotrixová sepsa	A74.89	Iná chlamýdiová choroba
A26.8	Iná forma eryzipeloidu	A81.1	Subakútna sklerotizujúca panencefalitída
A26.9	Bližšie neurčený eryzipeloid	A86	Vírusová encefalitída, bližšie neurčená
A27.0	Leptospiróza zapríčinená Leptospira icterohaemorrhagiae	A87.0	Enterovírusová meningitída (G02.0*)
A27.8	Iná forma leptospirózy	A89	Vírusová infekcia CNS, bliž. nurč.
A27.9	Leptospiróza, bližšie neurčená	A96.0	Hemoragická horúčka zapríčinená vírusom Junin
A28.0	Pasteurelóza	A96.1	Hemoragická horúčka zapríčinená vírusom Machupo
A28.1	Choroba z mačacieho škrabnutia	A96.2	Horúčka Lassa
A28.2	Extraintestinálna yersinióza	A96.8	Iná arenavírusová hemoragická horúčka
A28.8	Iná baktériová zoonóza, bliž. určená, nezatriedená inde	A96.9	Arenavírusová hemoragická horúčka, bližšie neurčená

A98.3	Choroba zapríčinená vírusom Marburg	B22.7	Choroba HIV s následnými rozličnými chorobami zatried.inde
A98.5	Hemoragická horúčka s renálnym syndrómom	B23.0	Syndróm akútnej infekcie HIV
B00.0	Herpetický ekzém	B23.1	Choroba HIV s následnou generalizovanou lymfadenopatiou
B00.1	Herpetická vezikulárna dermatitída	B23.2	Choroba HIV následnými hematolog. a imunolog.abnormalit.n.i.
B00.2	Herpetická gingivostomatitída a tonzilofaryngitída	B23.8	Choroba HIV s inými následnými,blíž.urč.stavmi
B00.3	Herpetická meningitída(G02.0*)	B24	Choroba HIV,blížšie neurčená
B00.4	Herpetická encefalitída(G05.1*)	B25.0	Cytomegalovírusová pneumónia(J17.1*)
B00.5	Očná infekcia herpetickým vírusom	B25.1	Cytomegalovírusová hepatitída(K77.0*)
B00.7	Diseminovaná herpetická choroba	B25.2	Cytomegalovírusová pankreatitída(K87.1*)
B00.8	Iná forma herpetickej infekcie	B25.80	Cytomegalovírusová infekcia tráviacej trubice
B00.9	Herpetická infekcia,blížšie neurčená	B25.88	Iná cytomegalovírusová choroba
B01.0	Varicelová meningitída(G02.0*)	B25.9	Cytomegalovírusová choroba,blížšie neurčená
B01.1	Varicelová encefalitída(G05.1*)	B26.0	Parotitická orchitída(N51.1*)
B01.2	Varicelový zápal pľúc(J17.1*)	B26.1	Parotitická meningitída(G02.0*)
B01.8	Varicela s inými komplikáciami	B26.2	Parotitická encefalitída(G05.1*)
B01.9	Varicela bez komplikácií	B26.3	Parotitická pankreatitída(K87.1*)
B02.0	Zosterová encefalitída(G05.1*)	B26.8	Parotitída s inými komplikáciami
B02.1	Zosterová meningitída(G02.0*)	B27.0	Mononukleóza zapríčinená gamma - Herpes vírusom
B02.2	Zoster s postihnutím iných častí nervovej sústavy	B27.1	Cytomegalovírusová mononukleóza
B02.3	Zosterová choroba oka	B27.8	Iná infekčná mononukleóza
B02.7	Diseminovaný zoster	B27.9	Infekčná mononukleóza,blížšie neurčená
B02.8	Zoster s inými komplikáciami	B30.1	Konjunktivitída zapríčinená adenovírusom(H13.1*)
B02.9	Zoster bez komplikácií	B30.3	Akútna epidemická hemorag.konjunktivitída(enterovír.)
B05.0	Osýpky komplikované encefalitídou(G05.1*)	B33.2	Vírusová karditída
B05.1	Osýpky komplikované meningitídou(G05.1*)	B34.0	Adenovírusová infekcia bez bližšieho určenia miesta
B05.2	Osýpky komplikované pneumóniou(J17.1*)	B37.1	Pľúcna kandidóza
B05.3	Osýpky komplikované zápalom stredného ucha	B37.2	Kandidóza kože a nechtov
B05.4	Osýpky s črevnými komplikáciami	B37.4	Kandidóza iných častí močovopohlavnej sústavy
B05.8	Osýpky s inými komplikáciami	B37.5	Kandidová meningitída(G02.1*)
B06.0	Ružienka s nervovými komplikáciami	B37.6	Kandidová endokarditída(I39.8*)
B06.8	Ružienka s inými komplikáciami	B37.81	Kandidová ezofagitída
B08.5	Enterovírusová vezikulárna faryngitída	B38.0	Akútna kokcidioidomykóza pľúc
B15.0	Akútna hepatitída A s pečeňovou kómou	B38.1	Chronická kokcidioidomykóza pľúc
B15.9	Akútna hepatitída A bez pečeňovej kómy	B38.2	Kokcidioidomykóza pľúc,blížšie neurčená
B16.0	Akútna hepatit.B s Delta vírusom(koinfekcia),s pečeň.kómou	B38.3	Kokcidioidomykóza kože
B16.1	Akútna hepatit.B s Delta vírusom(koinfekcia),bez pečeň.kómy	B38.4	Kokcidioidomykotická meningitída (G02.1*)
B16.2	Akútna hepatit.B bez Delta vírusu,s pečeňovou kómou	B38.7	Diseminovaná kokcidioidomykóza
B16.9	Akútna hepatit.B bez Delta vírusu,bez pečeňovej kómy	B38.8	Iná forma kokcidioidomykózy
B17.0	Akútna Delta-vírus.(super)infekcia nosiča vírusu hepatit.B	B39.0	Akútna histoplazmóza pľúc zaprič.Histoplasma capsulatum
B17.1	Akútna hepatitída C	B39.1	Chronická histoplazmóza pľúc zaprič.Histoplasma capsulatum
B17.2	Akútna hepatitída E	B39.2	Histoplazmóza pľúc zaprič.Histoplasma capsulatum,blíž.neurč.
B17.8	Iná akútna vírusová hepatitída,blížšie určená	B40.0	Akútna blastomykóza pľúc
B17.9	Akútna vírusová hepatitída,blížšie neurčená	B40.1	Chronická blastomykóza pľúc
B18.0	Chronická hepatitída B s Delta vírusom	B40.2	Blastomykóza pľúc,blížšie neurčená
B18.1	Chronická hepatitída B bez Delta vírusu	B40.3	Blastomykóza kože
B18.2	Chronická hepatitída C	B40.7	Diseminovaná blastomykóza
B18.8	Iná chronická vírusová hepatitída	B40.8	Iná forma blastomykózy
B18.9	Chronická vírusová hepatitída,blížšie neurčená	B40.9	Blastomykóza,blížšie neurčená
B19.0	Vírusová hepatit.s pečeňovou kómou,blíž.neurč.	B41.0	Parakokcidioidomykóza pľúc
B19.9	Vírusová hepatit.bez pečeňovej kómy,blíž.neurč.	B41.7	Diseminovaná parakokcidioidomykóza
B20.0	Choroba HIV následnými mykobakteriovými infekciami	B41.8	Iná forma parakokcidioidomykózy
B20.1	Choroba HIV následnými inými bakteriálnymi infekciami	B41.9	Parakokcidioidomykóza,blížšie neurčená
B20.2	Choroba HIV následnými cytomegalovírusovou chorobou	B44.0	Invazívna aspergilóza pľúc
B20.3	Choroba HIV následnými do inými vírusovými infekciami	B44.1	Iná aspergilóza pľúc
B20.4	Choroba HIV s následnými kandidózami	B44.2	Aspergilóza tonzil
B20.5	Choroba HIV s následnými inými mykózami	B44.7	Diseminovaná aspergilóza
B20.6	Choroba HIV s následnou pneumocystovou pneumóniou	B44.8	Iná forma aspergilózy
B20.7	Choroba HIV s následnými viacpočetnými infekciami	B44.9	Aspergilóza,blížšie neurčená
B20.8	Choroba HIV následnými iných.infekčnými a parazit.chorobami	B45.0	Kryptokokóza pľúc
B20.9	Choroba HIV následnými infekčnými/paraz.chor.blíž.neurč.	B45.1	Kryptokokóza mozgu
B21.0	Choroba HIV s následným Kaposiho sarkómom	B45.2	Kryptokokóza kože
B21.1	Choroba HIV s následným Burkittovým lymfómom	B45.3	Kryptokokóza kostí
B21.2	Choroba HIV násled.inými typmi ne Hodgkinovho lymfómu	B45.7	Diseminovaná kryptokokóza
B21.3	Choroba HIV násled.inými zhub.nád.lymf.krvotv.a príb.tkan.	B45.8	Iná forma kryptokokózy
B21.7	Choroba HIV násled.viacpočetnými zhub.nádormi	B45.9	Kryptokokóza,blížšie neurčená
B21.8	Choroba HIV s následnými inými zhubnými nádormi	B46.0	Mukormykóza pľúc
B21.9	Choroba HIV následnými zhubnými nádormi,blíž.neur.	B46.1	Rinocerebrálna mukormykóza
B22.0	Choroba HIV s následnou encefalopatiou	B46.2	Mukormykóza tráviacej trubice
B22.1	Choroba HIV s násled.lymfoidnou intersticiál.pneumonitídou	B46.3	Mukormykóza kože
B22.2	Choroba HIV s následným syndrómom celkového upadania	B46.4	Diseminovaná mukormykóza

B46.5	Mukormykóza, bližšie neurčená	C10.0	Zhubný nádor vallecule epiglottica
B46.8	Iná zygomykóza	C10.1	Zhubný nádor prednej plochy epiglottis
B46.9	Zygomykóza, bližšie neurčená	C10.2	Zhubný nádor bočnej steny orofaryngu
B47.0	Eumycetóm	C10.3	Zhubný nádor zadnej steny orofaryngu
B47.1	Aktinomycetóm	C10.4	Zhubný nádor branchiálneho rázštepú
B48.2	Allescheriáza	C10.8	Zhubný nádor orofaryngu presahujúci viaceré oblasti
B48.7	Mykóza zapríčinená oportunistickým patogénom	C10.9	Zhubný nádor orofaryngu, bližšie neurčený
B50.0	Malária zapríč. Plasmodium falciparum s mozgov. kompl.	C11.0	Zhubný nádor hornej steny nazofaryngu
B50.8	Iná ťažká a kompl. malária zapríč. Plasmodium falciparum	C11.1	Zhubný nádor zadnej steny nazofaryngu
B50.9	Malária zapríčinená Plasmodium falciparum, b.n.	C11.2	Zhubný nádor bočnej steny nazofaryngu
B51.0	Malária zapríčinená Plasmodium vivax s ruptúrou slieziny	C11.3	Zhubný nádor prednej steny nazofaryngu
B51.8	Malária zapríčinená Plasmodium vivax s i. kompl.	C11.8	Zhubný nádor nosohltana presah. viac. obl.
B51.9	Malária zapríčinená Plasmodium vivax bez kompl.	C11.9	Zhubný nádor nazofaryngu, bližšie neurčený
B52.0	Malária zapríčinená Plasmodium malariae s nefropatiou	C12	Zhubný nádor recessus piriformis
B52.8	Malária zapríčinená Plasmodium malariae s i. kompl.	C13.0	Zhubný nádor regio postcricoidea
B52.9	Malária zapríčinená Plasmodium malariae bez kompl.	C13.1	Zhubný nádor hypofaryngovej strany aryepiglotickej krkvy
B53.0	Malária zapríčinená Plasmodium ovale	C13.2	Zhubný nádor zadnej steny hypofaryngu
B53.1	Malária zapríčinená opíčimi plazmódiami	C13.8	Zhubný nádor hypofaryngu presah. viac. obl.
B53.8	Iná parazitologicky potvrdená malária, nezatriedená. inde	C13.9	Zhubný nádor hypofaryngu, bližšie neurčený
B54	Malária, bližšie neurčená	C14.0	Zhubný nádor faryngu, bližšie neurčený
B58.0	Toxoplazmová okuľopatia	C14.2	Zhubný nádor Waldeyerovho lymfatického okruhu
B58.1	Toxoplazmová hepatitída (K77.0*)	C14.8	Zhub. nádor pery, ústnej dutiny a hltana presah. viac. obl.
B58.2	Toxoplazmová meningoencefalitída (G05.2*)	C15.0	Zhubný nádor krčnej časti pažeráka
B58.3	Toxoplazmóza pľúc (J17.3*)	C15.1	Zhubný nádor hrudníkovej časti pažeráka
B58.8	Toxoplazmóza s postihnutím iných orgánov	C15.2	Zhubný nádor brušnej časti pažeráka
B58.9	Toxoplazmóza, bližšie neurčená	C15.3	Zhubný nádor hornej tretiny pažeráka
B59	Pneumocystóza (J17.3*)	C15.4	Zhubný nádor strednej tretiny pažeráka
B97.0	Adenovírus ako príčina chorôb zatriedených inde	C15.5	Zhubný nádor dolnej tretiny pažeráka
B97.1	Enterovírus ako príčina chorôb zatriedených inde	C15.8	Zhubný nádor pažeráka presahujúci viaceré oblasti
C00.0	Zhubný nádor vonkajšej hornej pery	C15.9	Zhubný nádor pažeráka, bližšie neurčený
C00.1	Zhubný nádor vonkajšej dolnej pery	C16.0	Zhubný nádor kardie
C00.2	Zhubný nádor vonkajšej pery, bližšie neurčený	C16.1	Zhubný nádor fundu žalúdka
C00.3	Zhubný nádor vnútornej strany hornej pery	C16.2	Zhubný nádor tela žalúdka
C00.4	Zhubný nádor vnútornej strany dolnej pery	C16.3	Zhubný nádor antra pyloru
C00.5	Zhubný nádor vnútornej strany pery, bliž. neurč.	C16.4	Zhubný nádor pyloru
C00.6	Zhubný nádor spojky perí	C16.5	Zhub. nádor malej kurvatúry žalúdka, bliž. neurč.
C00.8	Zhubný nádor pery presahujúci viaceré oblasti	C16.6	Zhub. nádor veľkej kurvatúry žalúdka, bliž. neurč.
C00.9	Zhubný nádor pery, bližšie neurčený	C16.8	Zhubný nádor žalúdka presahujúci viaceré oblasti
C01	Zhubný nádor koreňa jazyka	C16.9	Zhubný nádor žalúdka, bližšie neurčený
C02.0	Zhubný nádor chrbtovej strany jazyka	C17.0	Zhubný nádor dvanástnika
C02.1	Zhubný nádor okraja jazyka	C17.1	Zhubný nádor jejúna
C02.2	Zhubný nádor spodnej strany jazyka	C17.2	Zhubný nádor ilea
C02.3	Zhubný nádor predných dvoch tretín jazyka, bliž. neurč. časť	C17.3	Zhubný nádor Meckelovho divertikula
C02.8	Zhubný nádor jazyka presahujúci viaceré oblasti	C17.8	Zhubný nádor tenkého čreva presah. viac. obl.
C02.9	Zhubný nádor jazyka, bližšie neurčený	C17.9	Zhubný nádor tenkého čreva, bližšie neurčený
C03.0	Zhubný nádor horného ťasna	C18.0	Zhubný nádor slepého čreva
C03.1	Zhubný nádor dolného ťasna	C18.1	Zhubný nádor červovitého privesku slepého čreva
C03.9	Zhubný nádor ťasna, bližšie neurčený	C18.2	Zhubný nádor vzostupnej časti hrubého čreva
C04.0	Zhubný nádor prednej časti ústnej spodiny	C18.3	Zhubný nádor pečeňového ohybu hrubého čreva
C04.1	Zhubný nádor bočnej časti ústnej spodiny	C18.4	Zhubný nádor priečnej časti hrubého čreva
C04.8	Zhub. nádor ústnej spodiny presah. viaceré obl.	C18.5	Zhubný nádor slezinového ohybu hrubého čreva
C04.9	Zhubný nádor ústnej spodiny, bližšie neurčený	C18.6	Zhubný nádor zostupnej časti hrubého čreva
C05.0	Zhubný nádor tvrdého podnebia	C18.7	Zhubný nádor esovitej časti hrubého čreva
C05.1	Zhubný nádor mäkkého podnebia	C18.8	Zhubný nádor hrubého čreva presah. viac. obl.
C05.2	Zhubný nádor uvuly	C18.9	Zhubný nádor hrubého čreva, bližšie neurčený
C05.8	Zhubný nádor podnebia presahujúci viaceré oblasti	C19	Zhubný nádor rektosigmoidového spojenia hrubého čreva
C05.9	Zhubný nádor podnebia, bližšie neurčený	C20	Zhubný nádor konečníka
C06.0	Zhubný nádor sliznice líca	C21.0	Zhubný nádor anusu, bližšie neurčený
C06.1	Zhubný nádor vestibulum oris	C21.1	Zhubný nádor análneho kanála
C06.2	Zhubný nádor retromolárnej časti úst	C21.2	Zhubný nádor kloakovej oblasti
C06.8	Zhubný nádor iných a bliž. neurč. častí úst, presah. viaceré obl.	C21.8	Zhubný nádor rekta, anusu a análneho kanála presah. viac. obl.
C06.9	Zhubný nádor úst, bližšie neurčený	C22.0	Hepatocelulárny karcinóm
C07	Zhubný nádor príušnej žľazy	C22.1	Karcinóm vnútropečeňových žilcových ciest
C08.0	Zhubný nádor submandibulárnej slinnej žľazy	C22.2	Hepatoblastóm
C08.1	Zhubný nádor sublingválnej slinnej žľazy	C22.3	Angiosarkóm pečene
C08.8	Zhubný nádor veľkých slinných žliaz, presah. viac. obl.	C22.4	Iný sarkóm pečene
C08.9	Zhubný nádor veľkej slinnej žľazy, bližšie neurčený	C22.7	Iný karcinóm pečene, bližšie určený
C09.0	Zhubný nádor fossa tonsillarís	C22.9	Zhubný nádor pečene, bližšie neurčený
C09.1	Zhubný nádor podnebného oblúka (predná časť) (zadná časť)	C23	Zhubný nádor žľzníka
C09.8	Zhubný nádor mandle presahujúci viaceré oblasti	C24.0	Zhubný nádor mimopečeňových žilcových ciest

C24.1	Zhubný nádor ampulla Vateri	C44.0	Iný zhubný nádor kože pery
C24.8	Zhubný nádor žľoivých ciest presah.viac.obl.	C44.1	Iný zhubný nádor kože mihalnice vrátane očného kútika
C24.9	Zhubný nádor žľoivých ciest,blížšie neurčený	C44.2	Iný zhubný nádor kože ucha a vonkajšieho zvukovodu
C25.0	Zhubný nádor hlavy podžalúdkovej žľazy	C44.3	Iný zhubný nádor kože iných.a blíž.neurč.časti tváre
C25.1	Zhubný nádor tela podžalúdkovej žľazy	C44.4	Iný zhubný nádor kože vlasatej časti hlavy a krku
C25.2	Zhubný nádor chvosta podžalúdkovej žľazy	C44.5	Iný zhubný nádor kože trupu
C25.3	Zhubný nádor vývodu podžalúdkovej žľazy	C44.6	Zhubný nádor kože hornej končatiny vrátane pleca
C25.4	Zhubný nádor endokrinnnej časti podžalúdkovej žľazy	C44.7	Zhubný nádor kože dolnej končatiny vrátane bedra
C25.7	Zhubný nádor iných častí podžalúdkovej žľazy	C44.8	Zhubný nádor kože presahujúci viaceré oblasti
C25.8	Zhubný nádor podžalúdkovej žľazy presah.viac.obl.	C44.9	Zhubný nádor kože,blížšie neurčený
C25.9	Zhubný nádor podžalúdkovej žľazy,blížšie neurčený	C45.0	Mezotelióm pohrudnice
C26.0	Zhubný nádor blíž.neurč.časti črevného traktu	C45.1	Mezotelióm pobrušnice
C26.1	Zhubný nádor sleziny	C45.2	Mezotelióm osrdcovníka
C26.8	Zhubný nádor tráviacej sústavy presah.viac.obl.	C45.7	Mezotelióm na inom mieste
C26.9	Zhubný nádor na nepresne určenom mieste tráviacej súst.	C45.9	Mezotelióm,blížšie neurčený
C30.0	Zhubný nádor nosovej dutiny	C47.0	Zhubný nádor periférnych nervov hlavy,tváre a krku
C30.1	Zhubný nádor stredného ucha	C47.1	Zhubný nádor periférnych nervov HK vrátane pleca
C31.0	Zhubný nádor čelustnej dutiny	C47.2	Zhubný nádor periférnych nervov DK vrátane bedra
C31.1	Zhubný nádor čuchovej dutiny	C47.3	Zhubný nádor periférnych nervov hrudníka
C31.2	Zhubný nádor čelovej dutiny	C47.4	Zhubný nádor periférnych nervov brucha
C31.3	Zhubný nádor dutiny klinovej kosti	C47.5	Zhubný nádor periférnych nervov panvy
C31.8	Zhubný nádor prinosovej dutiny presah.viac.obl.	C47.6	Zhubný nádor periférnych nervov trupu,blíž.neurč.
C31.9	Zhubný nádor blížšie neurčenej prinosovej dutiny	C47.8	Zhub.nádor perifér.nerv. a autonóm.nerv.súst.presah.viac.obl.
C32.0	Zhubný nádor glottis	C47.9	Zhubný nádor perifér.nervov a autonóm.nerv.súst.,blíž.neurč.
C32.1	Zhubný nádor supraglottis	C48.0	Zhubný nádor retroperitonea
C32.2	Zhubný nádor subglottis	C48.1	Zhubný nádor pobrušnice,blížšie určenej časti
C32.3	Zhubný nádor hrtanovej chrupky	C48.2	Zhubný nádor pobrušnice,blížšie neurčenej časti
C32.8	Zhubný nádor hrtana presahujúci viaceré oblasti	C48.8	Zhubný nádor retroperitonea a pobrušnice presah.viac.obl.
C32.9	Zhubný nádor hrtana, blížšie neurčený	C49.0	Zhubný nádor spojivového a mäkk.tkaniva hlavy,tváre a krku
C33	Zhubný nádor priedušnice	C49.1	Zhubný nádor spojivového a mäkk.tkaniva HK vrátane pleca
C34.0	Zhubný nádor hlavnej priedušky	C49.2	Zhubný nádor spojivového a mäkk.tkaniva DK vrátane bedra
C34.1	Zhubný nádor priedušky alebo pľúc v hornom laloku	C49.3	Zhubný nádor spojivového a mäkkého tkaniva hrudníka
C34.2	Zhubný nádor priedušky alebo pľúc v strednom laloku	C49.4	Zhubný nádor spojivového a mäkkého tkaniva brucha
C34.3	Zhubný nádor priedušky alebo pľúc v dolnom laloku	C49.5	Zhubný nádor spojivového a mäkkého tkaniva malej panvy
C34.8	Zhubný nádor priedušky alebo pľúc,presah.viac.obl.	C49.6	Zhubný nádor spojivového a mäkkého tkaniva trupu,blíž.neurč.
C34.9	Zhubný nádor priedušky alebo pľúc,blížšie neurčený	C49.8	Zhub.nádor spojiv.a mäkk.tkan.,presah.viac.obl.
C37	Zhubný nádor týmusu	C49.9	Zhub.nádor spojiv.a mäkk.tkan.,b.n.
C38.0	Zhubný nádor srdca	C50.0	Zhubný nádor prsníkovej bradavky a dvorčeka
C38.1	Zhubný nádor predného mediastína	C50.1	Zhubný nádor strednej časti prsníka
C38.2	Zhubný nádor zadného mediastína	C50.2	Zhubný nádor horného vnútorného kvadrantu prsníka
C38.3	Zhubný nádor blížšie neurčenej časti mediastína	C50.3	Zhubný nádor dolného vnútorného kvadrantu prsníka
C38.4	Zhubný nádor pohrudnice	C50.4	Zhubný nádor horného vonkajšieho kvadrantu prsníka
C38.8	Zhubný nádor srdca,mediastína a pohrudnice presah.viac.obl.	C50.5	Zhubný nádor dolného vonkajšieho kvadrantu prsníka
C39.0	Zhubný nádor blíž.neurč.časti horných dýchacích ciest	C50.6	Zhubný nádor axilárnej časti prsníka
C39.8	Zhubný nádor dých.a vnútrohud.orgánov presah.viac.obl.	C50.8	Zhubný nádor prsníka presahujúci viaceré oblasti
C39.9	Zhubný nádor na nepres.urč.miestach dýchacej sústavy	C50.9	Zhubný nádor prsníka,blížšie neurčený
C40.0	Zhubný nádor kosti a kĺb.chrupky lopatky a dlhých kostí HK	C51.0	Zhubný nádor veľkého pysku
C40.1	Zhubný nádor kosti a kĺbovej chrupky krátkych kostí HK	C51.1	Zhubný nádor malého pysku
C40.2	Zhubný nádor kosti a kĺbovej chrupky dlhých kostí DK	C51.2	Zhubný nádor klitoris
C40.3	Zhubný nádor kosti a kĺbovej chrupky krátkych kostí DK	C51.8	Zhubný nádor vulvy presahujúci viaceré oblasti
C40.8	Zhubný nádor kosti a kĺb.chrupky končatín,presah.viac.obl.	C51.9	Zhubný nádor vulvy,blížšie neurčený
C40.9	Zhubný nádor kosti a kĺbovej chrupky končatiny,blíž.neurč.	C52	Zhubný nádor pošvy
C41.1	Zhubný nádor kosti a kĺbovej chrupky dolnej čeluste(sánky)	C53.0	Zhubný nádor endocervixu maternice
C41.2	Zhubný nádor kosti a kĺbovej chrupky chrčtice	C53.1	Zhubný nádor exocervixu maternice
C41.30	Zhubný nádor kosti a kĺbovej chrupky rebra	C53.8	Zhubný nádor krčka maternice presah.viac.obl.
C41.31	Zhubný nádor kosti a kĺbovej chrupky hrudnej kosti	C53.9	Zhubný nádor krčka maternice,blížšie neurčený
C41.32	Zhubný nádor kosti a kĺbovej chrupky kľúčnej kosti	C54.0	Zhubný nádor istmu maternice
C41.4	Zhubný nádor kosti a kĺbovej chrupky panvovej kosti	C54.1	Zhubný nádor endometria
C41.8	Zhubný nádor kosti a kĺbovej chrupky presah.viac.obl.	C54.2	Zhubný nádor myometria
C41.9	Zhubný nádor kosti a kĺbovej chrupky,blíž.neurč.	C54.3	Zhubný nádor dna maternice
C43.0	Maligný melanóm pery	C54.8	Zhub.nádor tela maternice presah.viac.obl.
C43.1	Maligný melanóm mihalnice vrátane očného kútika	C54.9	Zhubný nádor tela maternice,blížšie neurčený
C43.2	Maligný melanóm ucha a vonkajšieho zvukovodu	C55	Zhubný nádor blížšie neurčenej časti maternice
C43.3	Maligný melanóm inej a blíž.neurč.časti tváre	C56	Zhubný nádor vaječníka
C43.4	Maligný melanóm vlasatej časti hlavy a krku	C57.0	Zhubný nádor vajíčkovodu
C43.5	Maligný melanóm trupu	C57.1	Zhubný nádor širokého väzu maternice
C43.6	Maligný melanóm hornej končatiny vrátane pleca	C57.2	Zhubný nádor oblého väzu maternice
C43.7	Maligný melanóm dolnej končatiny vrátane bedra	C57.3	Zhubný nádor parametria
C43.8	Maligný melanóm presahujúci viaceré oblasti	C57.4	Zhubný nádor adnexov maternice,blížšie neurčený
C43.9	Maligný melanóm kože,blížšie neurčený	C57.7	Zhubný nádor iných ženských pohlavných orgánov,blíž.urč.

C57.8	Zhubný nádor ženských.pohlavných orgánov,presah.viac.obl.	C75.3	Zhubný nádor epifýzy
C57.9	Zhubný nádor ženského pohlavného orgánu,blíž.neurč.	C75.4	Zhubný nádor glomus caroticum
C60.0	Zhubný nádor predkožky penisu	C75.5	Zhubný nádor glomus aorticum a iných paraganglii
C60.1	Zhubný nádor žaluďa penisu	C75.8	Zhubný nádor s postih.viacerych žliaz,blíž.neurč.
C60.2	Zhubný nádor tela penisu	C75.9	Zhubný nádor žliaz s vnútorným vylučovaním,blíž.neurč.
C60.8	Zhubný nádor penisu presahujúci viaceré oblasti	C76.0	Zhubný nádor na i.a nepres.urč.miestach hlavy,tváre a krku
C60.9	Zhubný nádor penisu,blížšie neurčený	C76.1	Zhubný nádor na iných a nepres.urč.miestach hrudníka
C62.0	Zhubný nádor nezostúpeného semenníka	C76.2	Zhubný nádor na iných a nepres.urč.miestach brucha
C62.1	Zhubný nádor zostúpeného semenníka	C76.3	Zhubný nádor na iných a nepres.urč.miestach panvy
C62.9	Zhubný nádor semenníka,blížšie neurčený	C76.4	Zhubný nádor na iných a nepres.urč.miestach HK
C63.0	Zhubný nádor nadsemenníka	C76.5	Zhubný nádor na iných a nepres.urč.miestach DK
C63.1	Zhubný nádor semenného povrazca	C76.7	Zhubný nádor na iných a nepresne určených miestach
C63.2	Zhubný nádor mieška	C76.8	Zhubný nádor na iných a nepres.urč.miestach,presah.viac.obl.
C63.7	Zhubný nádor iných mužských pohlavných orgánov,blíž.urč.	C77.0	Sekundár.a blíž.neu.zhub.nádor lymf.uzliny hlavy,tváre a krku
C63.8	Zhubný nádor mužských pohlavných orgánov presah.viac.obl.	C77.1	Sekundárny a blíž.neu.zhub.nádor vnútrohrud.lymf.uzliny
C63.9	Zhubný nádor mužského pohlavného orgánu,blíž.neurč.	C77.2	Sekundárny a blíž.neu.zhub.nádor vnútrobruš.lymf.uzliny
C64	Zhubný nádor obličky okrem obličkovej panvičky	C77.3	Sekundárny a blíž.neu.zhub.nádor lymf.uzliny pazuchy a HK
C65	Zhubný nádor obličkovej panvičky	C77.4	Sekundárny a blíž.neu.zhub.nádor lymf.uzliny slabiny a DK
C66	Zhubný nádor močovodu	C77.5	Sekundárny a blíž.neu.zhub.nádor vnútropanv.lymf.uzliny
C67.0	Zhubný nádor trigonum močového mechúra	C77.8	Sekundárny a blíž.neu.zhub.nádor lymf.uzliny viac.obl.
C67.1	Zhubný nádor klenby močového mechúra	C77.9	Sekundárny a blíž.neu.zhub.nádor blíž.neurč.lymf.uzlín
C67.2	Zhubný nádor bočnej steny močového mechúra	C78.0	Sekundárny zhubný nádor pľúc
C67.3	Zhubný nádor prednej steny močového mechúra	C78.1	Sekundárny zhubný nádor mediastína
C67.4	Zhubný nádor zadnej steny močového mechúra	C78.2	Sekundárny zhubný nádor pohrudnice
C67.5	Zhubný nádor krčka močového mechúra	C78.3	Sekundárny zhubný nádor iných a blíž.neurč.dýchacích orgánov
C67.6	Zhubný nádor ústia močovodu	C78.4	Sekundárny zhubný nádor tenkého čreva
C67.7	Zhubný nádor urachu	C78.5	Sekundárny zhubný nádor hrubého čreva a konečníka
C67.8	Zhubný nádor močového mechúra,presah.viac.obl.	C78.6	Sekundárny zhubný nádor retroperitonea a pobrušnice
C67.9	Zhubný nádor močového mechúra,blížšie neurčený	C78.7	Sekundárny zhubný nádor pečene a vnútropečej žľožovodov
C68.0	Zhubný nádor močovej rúry	C78.8	Sekundárny zhubný nádor i.a blíž.neurč.tráviacich orgánov
C68.1	Zhubný nádor parauretrálnej žľazy	C79.0	Sekundárny zhubný nádor obličky a obličkovej panvičky
C68.8	Zhubný nádor močových orgánov presah.viac.obl.	C79.1	Sekundárny zhubný nádor moč.mechúra a i.a b.neurč.moč.org.
C68.9	Zhubný nádor blížšie neurčených močových orgánov	C79.2	Sekundárny zhubný nádor kože
C69.0	Zhubný nádor spojovky	C79.3	Sekundárny zhubný nádor mozgu a mozgových plien
C69.1	Zhubný nádor rohovky	C79.4	Sekundárny zhubný nádor i.a blíž.neu.častí nervov.súst.
C69.2	Zhubný nádor sietnice	C79.5	Sekundárny zhubný nádor kosti a kostnej drene
C69.3	Zhubný nádor cievovky	C79.6	Sekundárny zhubný nádor vaječníka
C69.4	Zhubný nádor vráskovca	C79.7	Sekundárny zhubný nádor nadobličky
C69.5	Zhubný nádor sliznej žľazy a nosovoslzného kanála	C79.81	Sekundárny zhubný nádor prsníka
C69.6	Zhubný nádor očnice	C79.82	Sekundárny zhubný nádor pohlavných orgánov
C69.8	Zhub.nádor oka a očných adnexov presah.viac.obl.	C79.83	Sekundárny zhubný nádor perikardu
C69.9	Zhubný nádor oka,blížšie neurčený	C79.84	Iné sekundárne zhubné nádory srdca
C70.0	Zhubný nádor mozgovomiechových obalov: mozog	C79.88	Sekundárny zhubný nádor na iných blíž.urč.miestach
C70.1	Zhubný nádor mozgovomiechových obalov: miecha	C81.0	Nodulárny Hodgkinov lymfóm s prevahou lymfocytov
C70.9	Zhubný nádor mozgovomiechových obalov,blížšie neurčený	C81.1	Klasický Hodgkinov lymfóm s nodulárnou sklerózou
C71.0	Zhubný nádor mozgu okrem lalokov a komôr	C81.2	Klasický Hodgkinov lymfóm so zmiešanou celularitou
C71.1	Zhubný nádor čelového laloka mozgu	C81.3	Klasický Hodgkinov lymfóm chudobný na lymfocyty
C71.2	Zhubný nádor spánkového laloka mozgu	C81.4	Klasický Hodgkinov lymfóm bohatý na lymfocyty
C71.3	Zhubný nádor temenného laloka mozgu	C81.7	Iný klasický Hodgkinov lymfóm
C71.4	Zhubný nádor záhlavového laloka mozgu	C81.9	Hodgkinov lymfóm,blížšie neurčený
C71.5	Zhubný nádor mozgovkej komory mozgu	C82.0	Folikulový lymfóm,štádium I
C71.6	Zhubný nádor mozočka	C82.1	Folikulový lymfóm,štádium II
C71.7	Zhubný nádor mozgového kmeňa	C82.2	Folikulový lymfóm,štádium III,blížšie neurčený
C71.8	Zhubný nádor mozgu presahujúci viaceré oblasti	C82.3	Folikulový lymfóm,štádium IIIa
C71.9	Zhubný nádor mozgu, blížšie neurčený	C82.4	Folikulový lymfóm,štádium IIIb
C72.0	Zhubný nádor miechy	C82.5	Difúzny lymfóm folikulového centra
C72.1	Zhubný nádor cauda equina	C82.6	Kožný lymfóm folikulového centra
C72.2	Zhubný nádor čuchového nervu[nn.olfactorii]	C82.7	Iný typ folikulového lymfómu
C72.3	Zhubný nádor zrakového nervu[n.opticus]	C82.9	Folikulový lymfóm,blížšie neurčený
C72.4	Zhubný nádor sluchového nervu	C83.0	Malobunkový lymfóm z B-buniek
C72.5	Zhubný nádor iných a blíž.neurč.hlavovových nervov	C83.1	Lymfóm z plášťových buniek
C72.8	Zhubný nádor,lézia presahujúca mozog a iné časti CNS	C83.3	Difúzny veľkobunkový lymfóm z B-buniek
C72.9	Zhubný nádor centrálnej nervovej sústavy,blížšie neurčený	C83.5	Lymfoblastový lymfóm
C73	Zhubný nádor štítnej žľazy	C83.7	Burkittov lymfóm
C74.0	Zhubný nádor kôry nadobličky	C83.8	Iný nefolikulový lymfóm
C74.1	Zhubný nádor drene nadobličky	C83.9	Nefolikulový lymfóm,blížšie neurčený
C74.9	Zhubný nádor nadobličky,blížšie neurčený	C84.0	Mycosis fungoides
C75.0	Zhubný nádor prítitnej žľazy	C84.1	Sézaryho choroba
C75.1	Zhubný nádor podmozgovkej žľazy	C84.4	Periférny lymfóm z T-buniek,nezatriedený
C75.2	Zhubný nádor kraniofaryngového vývodu	C84.5	Iný lymfóm zo zrelých T/NK-buniek

C84.6	Anaplastický veľkobunkový lymfóm,ALK-pozitívny	C92.81	Akútna myeloická leukém.s multilineár.dyspl.,v komplet.rem.
C84.7	Anaplastický veľkobunkový lymfóm,ALK-negatívny	C92.90	Myeloická leukémia bliž.neurč.,bez kompl.remisie
C84.8	Kožný lymfóm z T-buniek,bližšie neurčený	C92.91	Myeloická leukémia bliž.neurč.,v kompl.remisii
C84.9	Lymfóm zo zreých T/NK-buniek,bližšie neurčený	C93.00	Akút.monoblastová/monocytová leukémia,bez komplet.remisie
C85.1	Lymfóm z B-buniek,bližšie neurčený	C93.01	Akút.monoblastová/monocytová leukémia,v komplet.rem.
C85.2	Mediastinálny (týmusový) veľkobunkový lymfóm z B-buniek	C93.10	Chronická myelomonocytová leukémia bez.komplet.remisie
C85.7	Iný bližšie určený typ non-Hodgkinovho lymfómu	C93.11	Chronická myelomonocytová leukémia,v komplet.rem.
C85.9	Non-Hodgkinov lymfóm,bližšie neurčený	C93.30	Juvenilná myelomonocytová leukémia,bez komplet.rem.
C86.0	Extranodálny lymfóm z NK/T- buniek,nosový typ	C93.31	Juvenilná myelomonocytová leukémia,v komplet.rem.
C86.1	Hepatosplenický lymfóm z T-buniek	C93.70	Iná monocytová leukémia,bez kompletnej remisie
C86.2	Enteropatický (intestinálny) lymfóm z T-buniek	C93.71	Iná monocytová leukémia,v kompletnej remisii
C86.3	Podkožný panikulitíde podobný lymfóm z T-buniek	C93.90	Monocytová leukémia,bliž.neurč.,bez kompl.rem.
C86.4	Blastový lymfóm z NK-buniek	C93.91	Monocytová leukémia,bliž.neurč.,v kompl.rem.
C86.5	Angioimunoblastový lymfóm z T-buniek	C94.00	Akútna erytroleukémia,bez kompletnej remisie
C86.6	Primárna kožná CD30-pozitívna lymfoprolif.chor.z T-buniek	C94.01	Akútna erytroleukémia,v kompletnej remisii
C88.00	Waldenströmova makroglobulinémia,bez komplet.remisie	C94.20	Akútna megakaryoblastová leukémia,bez komplet.rem.
C88.01	Waldenströmova makroglobulinémia,v komplet.remisie	C94.21	Akútna megakaryoblastová leukémia,v komplet.rem.
C88.20	Iná choroba ťažkých reťazcov,bez komplet.rem.	C94.30	Mastocytová leukémia,bez kompletnej remisie
C88.21	Iná choroba ťažkých reťazcov,v kompletnej remisii	C94.31	Mastocytová leukémia,v kompletnej remisii
C88.30	Imunoproliferatívna choroba tenkého čreva,bez komplet.rem.	C94.40	Akút.panmyelóza s myelofibrózou,bez komplet.rem.
C88.31	Imunoproliferatívna choroba tenkého čreva,v komplet.remisii	C94.41	Akút.panmyelóza s myelofibrózou,v komplet.rem.
C88.40	Extranod.lymf.z B-bun.marginál.zóny lymf.tka.sliz.bez kompl.r.	C94.60	Myelodyspl.a myeloprolif.choroba.,bez komplet.rem.,i.n.
C88.41	Extranod.lymf.z B-bun.marginál.zóny lymf.tka.sliz.,v kompl.r.	C94.61	Myelodyspl.a myeloprolif.choroba.,v komplet.rem.,inde.nezat.
C88.70	Iná zhubná imunoproliferatívna choroba,bez komplet.rem.	C94.70	Iná bližšie určená leukémia,bez kompletnej remisie
C88.71	Iná zhubná imunoproliferatívna choroba,v komplet.rem.	C94.71	Iná bližšie určená leukémia,v kompletnej remisii
C88.90	Zhubná imunoproliferatívna choroba,bliž.neurč.,bez kompl.rem.	C95.00	Akútna leukémia bliž.neurč.bunkového typu,bez komplet.rem.
C88.91	Zhubná imunoproliferatívna choroba,bliž.neurč.,v kompl.rem.	C95.01	Akútna leukémia bliž.neurč.bunkového typu,v komplet.rem.
C90.00	Mnohopočetný myelóm,bez kompletnej remisie	C95.70	Iná leukémia bliž.neurč.bunkového typu,bez komplet.rem.
C90.01	Mnohopočetný myelóm,v kompletnej remisii	C95.71	Iná leukémia bliž.neurč.bunkového typu,v komplet.rem.
C90.10	Plazmocytová leukémia,bez kompletnej remisie	C95.90	Leukémia,bližšie neurčená,bez kompletnej remisie
C90.11	Plazmocytová leukémia,v kompletnej remisii	C95.91	Leukémia,bližšie neurčená,v kompletnej remisii
C90.20	Extramedulárny plazmocytóm,bez kompletnej remisie	C96.0	Multifokálna a multisyst.histiocytóza z Langerhansových bun.
C90.21	Extramedulárny plazmocytóm,v kompletnej remisii	C96.2	Zhubný mastocytový nádor
C90.30	Solitárny plazmocytóm,bez kompletnej remisie	C96.4	Sarkóm z dendritických buniek (akcesórnych buniek)
C90.31	Solitárny plazmocytóm,v kompletnej remisii	C96.7	Iný bliž.ur.zhub.nád.lymf.,hematopoetic.a príbuz.tkan.
C91.00	Akútna lymfoblastová leukémia,bez komplet.remisie	C96.8	Histiocytový sarkóm
C91.01	Akútna lymfoblastová leukémia,v komplet.remisii	C96.9	Zhubný nádor lymf.,hematopoetického a príbuz.tkan.,bliž.n.
C91.10	Chronická lymfatická leukémia,bez komplet.remisie	C97	Zhubné nádory s primárnym výskytom na roz.m.
C91.11	Chronická lymfatická leukémia,v kompletnej remisii	D10.0	Nezhubný nádor pery
C91.30	Prolymfocytová leukémia z B-buniek,bez komplet.remisie	D10.1	Nezhubný nádor jazyka
C91.31	Prolymfocytová leukémia z B-buniek,v komplet.remisii	D10.2	Nezhubný nádor spodiny úst
C91.40	Vlasatobunková leukémia,bez kompletnej remisie	D10.3	Nezhubný nádor inej a bližšie neurčenej časti úst
C91.41	Vlasatobunková leukémia,v kompletnej remisii	D10.5	Nezhubný nádor inej časti orofaryngu
C91.50	Leukém./lymf.z dos.T-buniek spoj.s infek.HTLV-1,b.kompl.rem.	D10.6	Nezhubný nádor nazofaryngu
C91.51	Leukém./lymf.z dos.T-buniek spoj.s infek.HTLV-1,v kompl.rem.	D10.7	Nezhubný nádor hypofaryngu
C91.60	Prolymfocytová leukémia z T-buniek,bez kompl.rem.	D10.9	Nezhubný nádor faryngu,bližšie neurčený
C91.61	Prolymfocytová leukémia z T-buniek,v komplet.rem.	D11.0	Nezhubný nádor príušnej žľazy
C91.70	Iná lymfatická leukémia,bez kompletnej remisie	D11.7	Nezhubný nádor inej veľkej slinnej žľazy
C91.71	Iná lymfatická leukémia,v kompletnej remisii	D11.9	Nezhubný nádor bliž.neurč.velkej slinnej žľazy
C91.80	Leukémia zo zreých B-buniek Burkittovho typu,bez kompl.rem.	D12.0	Nezhubný nádor slepého čreva
C91.81	Leukémia zo zreých B-buniek Burkittovho typu,v kompl.rem.	D12.1	Nezhubný nádor červovitého privesku slepého čreva
C91.90	Lymfatická leukémia,bliž.neurč.,bez kompl.rem.	D12.2	Nezhubný nádor vzostupnej časti hrubého čreva
C91.91	Lymfatická leukémia,bliž.neurč.,v kompl.rem.	D12.3	Nezhubný nádor priečnej časti hrubého čreva
C92.00	Akútna myeloblastová leukémia (AML),bez kompl.rem.	D12.4	Nezhubný nádor zostupnej časti hrubého čreva
C92.01	Akútna myeloblastová leukémia (AML),v kompl.rem.	D12.5	Nezhubný nádor esovitej časti hrubého čreva
C92.10	Chronická myeloická leukémia BCR/ABL-pozit.,b.komplet.rem.	D12.6	Nezhubný nádor hrubého čreva,bližšie neurčený
C92.11	Chronická myeloická leukémia BCR/ABL-pozit.,v komplet.rem.	D12.7	Nezhubný nádor rektosigmoidového spojenia
C92.20	Atypická chron.myeloická leuk.,BCR/ABL-neg.,b.komplet.rem.	D12.8	Nezhubný nádor konečníka
C92.21	Atypická chron.myeloická leuk. BCR/ABL-neg.,v komplet.rem.	D12.9	Nezhubný nádor anusu a análneho kanála
C92.30	Myelosarkóm,bez kompletnej remisie	D13.0	Nezhubný nádor pažeráka
C92.31	Myelosarkóm,v kompletnej remisii	D13.1	Nezhubný nádor žalúdka
C92.40	Akútna promyelocytová leukémia,bez komplet.rem.	D13.2	Nezhubný nádor dvanástnika
C92.41	Akútna promyelocytová leukémia,v komplet.rem.	D13.3	Nezhubný nádor iných a bliž.neurč.častí tenkého čreva
C92.50	Akútna myelomonocytová leukémia,b.komplet.rem.	D13.4	Nezhubný nádor pečene
C92.51	Akútna myelomonocytová leukémia,v komplet.rem.	D13.5	Nezhubný nádor extrahepatálnych žľazových ciest
C92.60	Akútna myeloická leukémia s 11q23 abnormal.,bez komplet.rem.	D13.6	Nezhubný nádor podžalúdkovej žľazy
C92.61	Akútna myeloická leukémia s 11q23 abnormal.,v komplet.rem.	D13.7	Nezhubný nádor endokrinného pankreasu
C92.70	Iná myeloická leukémia,bez kompletnej remisie	D13.9	Nezhubný nádor na neurčenom mieste tráviacej súst.
C92.71	Iná myeloická leukémia,v kompletnej remisii	D14.0	Nezhubný nádor stred.ucha,nos.dutiný a prinos.dutin
C92.80	Akútna myeloická leukém.s multilineár.dyspl.,bez komplet.rem.	D14.1	Nezhubný nádor hrtana

D14.2	Nezhubný nádor priedušnice	D31.0	Nezhubný nádor spojovky
D14.3	Nezhubný nádor priedušky a pľúc	D31.1	Nezhubný nádor rohovky
D14.4	Nezhubný nádor dýchacej sústavy, bližšie neurčený	D31.2	Nezhubný nádor sietnice
D15.0	Nezhubný nádor týmusu	D31.3	Nezhubný nádor cievovky
D15.1	Nezhubný nádor srdca	D31.4	Nezhubný nádor vráskovca
D15.2	Nezhubný nádor mediastína	D31.5	Nezhubný nádor slznej žľazy a nosovoslzného kanála
D15.7	Nezhubný nádor iných určených vnútrohrud.org.	D31.6	Nezhubný nádor očnice, bližšie neurčený
D15.9	Nezhubný nádor vnútrohrud.orgánov, bliž. neurč.	D31.9	Nezhubný nádor oka, bližšie neurčený
D16.0	Nezhub. nádor lopatky a dlhých kostí HK	D32.0	Nezhubný nádor mozgovomiechových obalov: mozog
D16.1	Nezhubný nádor krátkych kostí HK	D32.1	Nezhubný nádor mozgovomiechových obalov: miecha
D16.2	Nezhubný nádor dlhých kostí DK	D32.9	Nezhubný nádor mozgovomiechových plien, bliž. neurč.
D16.3	Nezhubný nádor krátkych kostí DK	D33.0	Nezhubný nádor mozgu: supratentoriálne
D16.41	Nezhubný nádor kosti a kĺb. chrupky, kraniofaciálna obl.	D33.1	Nezhubný nádor mozgu: infratentoriálne
D16.42	Nezhubný nádor kosti a kĺb. chrupky, maxilofaciálna obl.	D33.2	Nezhubný nádor mozgu, bližšie neurčený
D16.5	Nezhubný nádor kostí dolnej čeľuste	D33.3	Nezhubný nádor hlavových nervov
D16.6	Nezhubný nádor chrbtice	D33.4	Nezhubný nádor miechy
D16.70	Nezhubný nádor kosti a kĺbovej chrupky rebier	D33.7	Nezhubný nádor iných, bliž. urč. častí CNS
D16.71	Nezhubný nádor kosti a kĺbovej chrupky hrudnej kosti	D33.9	Nezhubný nádor CNS, bližšie neurčený
D16.72	Nezhubný nádor kosti a kĺbovej chrupky kľúčnej kosti	D34	Nezhubný nádor štítnej žľazy
D16.8	Nezhubný nádor panv. kostí, križ. kostí a kostrče	D35.0	Nezhubný nádor nadobličky
D16.9	Nezhubný nádor kosti a kĺbovej chrupky, bliž. neurč.	D35.1	Nezhubný nádor prištítnej žľazy
D18.00	Hemangióm bez bližšieho určenia miesta	D35.2	Nezhubný nádor podmozdgovovej žľazy
D18.10	Lymfangióm - hygroma colli cysticum	D35.3	Nezhubný nádor kraniofaryngového vývodu
D18.11	Lymfangióm axily	D35.4	Nezhubný nádor epifýzy
D18.12	Lymfangióm ingvíny	D35.5	Nezhubný nádor glomus caroticum
D18.13	Lymfangióm retroperitonea	D35.6	Nezhubný nádor glomus aorticum a iných paraganglií
D18.18	Lymfangióm na inom mieste	D35.7	Nezhubný nádor iných, bliž. urč. žliaz s vnút. vylučovaním
D18.19	Lymfangióm bez bližšieho určenia miesta	D35.8	Nezhubný nádor viacerých žliaz s vnútorným vylučovaním
D19.0	Nezhubný nádor mezotelového tkaniva pohrudnice	D35.9	Nezhubný nádor žľazy s vnút. vylučovaním, bliž. neurč.
D19.1	Nezhubný nádor mezotelového tkaniva pobrušnice	D36.0	Nezhubný nádor lymfatických uzlín
D19.7	Nezhubný nádor mezotelového tkaniva na inom mieste	D36.1	Nezhubný nádor periférnych nervov a autonóm. nerv. sústavy
D19.9	Nezhubný nádor mezotelového tkaniva, bliž. neurč.	D36.7	Nezhubný nádor na iných, bližšie určených miestach
D20.0	Nezhubný nádor retroperitonea	D36.9	Nezhubný nádor bez bližšieho určenia miesta
D20.1	Nezhubný nádor pobrušnice	D37.0	Nádor pery, ústnej dutiny a hltana s neurč./nezn. správ.
D21.0	Nezhubný nádor spojiv. a iného mäkk. tkan. hlavy, tváre a krku	D37.1	Nádor s neurčitým alebo neznámym správaním: žalúdok
D21.1	Nezhubný nádor spojiv. a iného mäkk. tkan. HK vrátane pleca	D37.2	Nádor s neurčitým/neznám. správaním: tenké črevo
D21.2	Nezhubný nádor spojiv. a iného mäkk. tkan. DK vrátane bedra	D37.3	Nádor s neurčitým/neznám. správaním: červovitý privesok
D21.3	Nezhubný nádor spojiv. a iného mäkk. tkaniva hrudníka	D37.4	Nádor s neurčitým/neznám. správaním: hrubé črevo
D21.4	Nezhubný nádor spojiv. a iného mäkk. tkaniva brucha	D37.5	Nádor s neurčitým/neznám. správaním: konečník
D21.5	Nezhubný nádor spojiv. a iného mäkk. tkaniva panvy	D37.6	Nádor s neurčitým/neznám. správaním: pečeň, žľožník, žilčové cesty
D21.6	Nezhubný nádor spojiv. a iného mäkk. tkaniva trupu, bliž. neurč.	D37.70	Nádor s neurčitým/neznám. správaním: pankreas
D21.9	Nezhubný nádor spojiv. a iného mäkk. tkaniva, bliž. neurč.	D37.78	Nádor s neurčitým/neznám. správaním: iný tráv.org.
D24	Nezhubný nádor prsníka	D37.9	Nádor s neurčitým/neznám. správaním: iný tráv.org.
D25.0	Submukózný leiomyóm matrice	D38.0	Nádor s neurčitým/neznám. správaním: hrtan
D25.1	Intramurálny leiomyóm matrice	D38.1	Nádor s neurčitým/neznám. správaním: priedušn., prieduška, pľúca
D25.2	Subserózný leiomyóm matrice	D38.2	Nádor s neurčitým/neznám. správaním: pohrudnica
D25.9	Leiomyóm matrice, bližšie neurčený	D38.3	Nádor s neurčitým/neznám. správaním: mediastínium
D26.0	Iný nezhubný nádor krčka matrice	D38.4	Nádor s neurčitým/neznám. správaním: týmus
D26.1	Iný nezhubný nádor tela matrice	D38.5	Nádor s neurčitým/neznám. správaním: iný dých.org.
D26.9	Iný nezhubný nádor matrice, bližšie neurčený	D38.6	Nádor s neurčitým/neznám. správaním: bliž. neurč. dých.org.
D27	Nezhubný nádor vaječníka	D39.0	Nádor s neurčitým/neznám. správaním: maternica
D28.0	Nezhubný nádor vulvy	D39.1	Nádor s neurčitým/neznám. správaním: vaječník
D28.1	Nezhubný nádor pošvy	D39.2	Nádor s neurčitým/neznám. správaním: placenta
D28.2	Nezhubný nádor vajčkovodov a väzov matrice	D39.7	Nádor s neurčitým/neznám. správaním: i. žen. pohl.org.
D28.7	Nezhubný nádor iných bliž. urč. ženských pohlav.org.	D39.9	Nádor s neurčitým/neznám. správaním: bliž. neurč. žen. pohl.org.
D28.9	Nezhubný nádor bliž. neurč. ženských pohlav.org.	D40.0	Nádor s neurčitým/neznám. správaním: predstojnica (prostata)
D29.0	Nezhubný nádor penisu	D40.1	Nádor s neurčitým/neznám. správaním: semenník
D29.1	Nezhubný nádor prostaty	D40.7	Nádor s neurčitým/neznám. správaním: i. muž. pohl.org.
D29.2	Nezhubný nádor semenníka	D40.9	Nádor s neurčitým/neznám. správaním: bliž. neurč. muž. pohl.org.
D29.3	Nezhubný nádor nadsemenníka	D41.0	Nádor s neurčitým/neznám. správaním: oblička
D29.4	Nezhubný nádor mieška (skróta)	D41.1	Nádor s neurčitým/neznám. správaním: obličková panvička
D29.7	Nezhubný nádor iných mužských pohlavných orgánov	D41.2	Nádor s neurčitým/neznám. správaním: močovod
D29.9	Nezhubný nádor bliž. neurč. mužských pohlav.org.	D41.3	Nádor s neurčitým/neznám. správaním: močová rúra
D30.0	Nezhubný nádor obličky	D41.4	Nádor s neurčitým/neznám. správaním: močový mechúr
D30.1	Nezhubný nádor obličkovej panvičky	D41.7	Nádor s neurčitým/neznám. správaním: i. moč.org.
D30.2	Nezhubný nádor močovodu	D41.9	Nádor s neurčitým/neznám. správaním: bliž. neurč. moč.org.
D30.3	Nezhubný nádor močového mechúra	D42.0	Nádor s neurč./neznám. správaním: mozgovomiech. obaly: mozog
D30.4	Nezhubný nádor močovej rúry	D42.1	Nádor s neurč./neznám. správaním: mozgovomiech. obaly: miecha
D30.7	Nezhubný nádor iných močových orgánov	D42.9	Nádor s neurčitým/neznám. správaním: mozgovomiech. obaly b.n.
D30.9	Nezhubný nádor močového orgánu, bližšie neurčeného	D43.0	Nád.Nádor s neurč./neznám. správaním: mozog-supratentoriálne

D43.1	Nádor s neurčitým/nezným.správaním:mozog - infratentoriálne	D69.9	Stav krvácanosti,blížšie neurčený
D43.2	Nádor s neurčitým/nezným.správaním:mozog,blíž.neurč.	D70.0	Vrodená agranulocytóza a neutropénia
D43.3	Nádor s neurčitým/nezným.správaním:hlavové nervy	D70.10	Agranulocytóza a neutrop.zapr.liek.s krit.f.do 4 dni
D43.4	Nádor s neurčitým/nezným.správaním: miecha	D70.11	Agranulocytóza a neutrop.zapr.liek.s krit.f.10 do 20 dni
D43.7	Nádor s neurčitým/nezným.správaním:i.časť CNS	D70.12	Agranulocytóza a neutrop.zapr.liek.s krit.f.20 a viac dni
D43.9	Nádor s neurčitým/nezným.správaním:CNS,časť blíž.neurč.	D70.13	Agranulocytóza a neutrop.zapr.liek.s krit.f.4 do7 dni
D44.0	Nádor s neurčitým/nezným.správaním:štitna žľaza	D70.14	Agranulocytóza a neutrop.zapr.liek.s krit.f.7 do10 dni
D44.1	Nádor s neurčitým/nezným.správaním:nadoblička	D70.18	Agranulocytóza a neutrop.zapr.liek.s i.priebehom
D44.2	Nádor s neurčitým/nezným.správaním:príštitna žľaza	D70.19	Agranulocytóza a neutrop.zapr.liek.,b.n.
D44.3	Nádor s neurčitým/nezným.správaním:podmozg.žľaza	D70.3	Iná agranulocytóza
D44.4	Nádor s neurčitým/nezným.správaním:raniofaryngový vývod	D70.5	Cyklická neutropénia
D44.5	Nádor s neurčitým/nezným.správaním:epifýza	D70.6	Iná neutropénia
D44.6	Nádor s neurčitým/nezným.správaním:glomus caroticum	D70.7	Neutropénia,blížšie neurčená
D44.7	Nádor s neurč./nezným.správ.:glomus aorticum a i.paragangliá	D80.0	Dedičná hypogamaglobulinémia
D44.9	Nádor s neurčitým/nezným.správaním:blíž.n.žľaza s vnút.vyluč.	D80.2	Selektívny nedostatok imunoglobulínu A [IgA]
D45	Polycythaemia vera	D80.3	Selektívny nedostatok podriedy imunoglobulínu G(IgG)
D46.0	Refraktérna anémia bez prstencových sideroblastov.potvrđ.	D80.4	Selektívny nedostatok imunoglobulínu M[IgM]
D46.1	Refraktérna anémia s prstencovými sideroblastmi	D80.5	Imunodeficit so zvýšeným imunoglobulín M[IgM]
D46.2	Refraktérna anémia s veľkým množstvom blastov	D81.0	Ťažký komb.imunodef.(SCID)s retikulovou dysgenézou
D46.4	Refraktérna anémia,blížšie neurčená	D81.1	Ťažký komb.imunodef.(SCID)s malým počtom T-bun.a B-buniek
D46.5	Refraktérna anémia s dyspláziou viacerých línií	D81.2	Ťažký komb.imunodef.(SCID)s malým/norm.počtom B-buniek
D46.6	Myelodysplastický synd. s izolovanou chromozóm.anom.del (5q)	D81.3	Deficit adenozyndezaminázy [ADA]
D46.7	Iný myelodysplastický syndróm	D81.4	Nezelofov syndróm
D46.9	Myelodysplastický syndróm,blížšie neurčený	D81.5	Nedostatok purín nukleozid-fosforylázy [PNP]
D47.0	Histiocytový a mastocytový nádor s neurč./nezným.správ.	D81.6	Deficit hlavného komplexu histokompatibility I.triedy
D47.1	Chronická myeloproliferatívna choroba	D81.7	Deficit hlavného komplexu histokompatibility II.triedy
D47.2	Monoklonová gamapatia nejasného významu (MGUS)	D81.8	Iný kombinovaný imunodeficit
D47.3	Esenciálna(hemoragická)trombocytémia	D81.9	Kombinovaný imunodeficit,blížšie neurčený
D47.4	Osteomyelofibróza	D82.0	Wiskottov-Aldrichov syndróm
D47.5	Chron.eozinofilová leukémia (hypereozinofilový synd.)	D82.1	Di Georgeov syndróm
D47.7	Iný blíž.urč.nádor lymf.,krvotv.a príb.tk.s neu./nez.správ.	D83.0	Bežný premen.imunodef.s prev.abnor.v počte a funkcii B-buniek
D47.9	Nádor lymf.,krvotv.a príb.tk.s neu./nez.správ.,b.n.	D83.1	Bežný premen.imunodeficit s prevaž.poruch.imunoreg.T-buniek
D48.0	Nádor s neurčitým/nezným.správ.košť a kĺbová chrupka	D83.2	Bežný premen.imunodeficit s autoprotiil.proti B-/T-bunkám
D48.1	Nádor s neurčitým/nezným.správ.spojivové a i.mäkké tkanivo	D83.8	Iný bežný premenlivý imunodeficit
D48.2	Nádor s neurčitým/nezným.správ.perif.nervy a auton.nerv.súst.	D83.9	Bežný premenlivý imunodeficit,blížšie neurčený
D48.3	Nádor s neurčitým/nezným.správ.retroperitoneum	D89.0	Polyklonálna hypergamaglobulinémia
D48.4	Nádor s neurčitým/nezným.správ.pobrušnica	D89.1	Kryoglobulinémia
D48.5	Nádor s neurčitým/nezným.správ.koža	E00.0	Vrodený syndróm z nedostatku jódu,neurologický typ
D48.6	Nádor s neurčitým/nezným.správ.prsník	E00.1	Vrodený syndróm z nedostatku jódu,myxedémový typ
D48.7	Nádor s neurčitým/nezným.správ.iné blíž.urč.miesto	E00.2	Vrodený syndróm z nedostatku jódu,zmiešaný typ
D48.9	Nádor s neurčitým/nezným.správ.,blíž.neurč.	E00.9	Vrodený syndróm z nedostatku jódu,blížšie neurčený
D55.0	Anémia zapríč.nedost.aktiv.glukóza-6-fosfát-dehydrogenázy	E01.8	Iná chor.ŠŽ spojená s nedost.jódu a pridruž.stavy
D55.1	Anémia zapríč.inou poruchou metabolizmu glutatiónu	E02	Subklinická hypotyreóza z nedostatku jódu
D57.0	Kosáčikovitá anémia s krízou	E03.0	Vrodená hypotyreóza s difúznou strumou
D59.3	Hemolyticko-uremický syndróm	E03.1	Vrodená hypotyreóza bez strumy
D60.0	Chronická získaná čistá aplázia červených krviniek	E03.5	Myxedémová kóma
D60.1	Prechodná získaná čistá aplázia červených krviniek	E06.0	Akútna tyreoiditída
D60.8	Iná získaná čistá aplázia červených krviniek	E06.4	Tyreoiditída zapríčinená liekom
D60.9	Získaná čistá aplázia červených krviniek,blížšie neurčená	E07.1	Dyshormonogénna struma (hrvoľ)
D61.0	Vrodená aplastická anémia	E15	Nediabetická hypoglykemická kóma
D61.10	Aplastická anémia zapríčinená cytostatickou liečbou	E20.0	Idiopatická hypoparatyreóza
D61.18	Iná aplastická anémia zapríčinená liekmi	E20.8	Iná hypoparatyreóza
D61.19	Aplastická anémia zapríčinená liekmi,blížšie neurčená	E20.9	Hypoparatyreóza,blížšie neurčená
D61.2	Aplastická anémia z iných vonkajších príčin	E23.2	Diabetes insipidus
D61.3	Idiopatická aplastická anémia	E25.00	Adrenogenit.por.,typ 3(nedost.21-hydrox.),klas.for.
D61.8	Iná aplastická anémia,blížšie určená	E25.01	Adrenogenit.por.,typ 3(nedost.21-hydrox.),for.s neskl.nás.
D61.9	Aplastická anémia,blížšie neurčená	E25.08	Iná vrod.adrenogenitálna por.spoj.s nedost.enz.
D64.0	Dedičná sideroblastová [sideroachrestická] anémia	E25.09	Vrod.adrenogenitálna por.spoj.s nedost.enz.,b.n.
D64.1	Sekundárna sideroblastová anémia zapríč.ochorením	E25.8	Iná adrenogenitálna porucha
D64.2	Sekundárna sideroblastová anémia zapríč.liekmi toxic.lát.	E25.9	Adrenogenitálna porucha,blížšie neurčená
D64.3	Iná sideroblastová [sideroachrestická] anémia	E27.0	Iná hyperfunkcia kôry nadobličiek
D66	Dedičný nedostatok faktora VIII	E27.1	Prim.nedostatočnosť kôry nadoblič.(Addisonova chor.)
D67	Dedičný nedostatok faktora IX	E27.2	Addisonova kríza
D68.0	Von Willebrandova choroba	E27.3	Nedostatočnosť kôry nadobličiek zapríčinená liekmi
D68.1	Dedičný nedostatok faktora XI	E27.4	Iná a blíž.neu.nedostatočnosť kôry nadobličiek
D68.2	Dedičný nedostatok iných koagulačných faktorov	E27.5	Hyperfunkcia drene nadobličiek
D68.30	Stav krvácanosti zapríčinený antikoagulanciami	E27.8	Iná choroba nadobličiek,blížšie určená
D68.31	Stav krvácanosti zapríč.zvýš.protilátok proti faktoru VIII	E29.0	Hyperfunkcia semenníkov
D68.32	Stav krvác.zapr.zvýš.plazma.konc.protil.proti i.fak.zráž.krvi	E32.1	Absces týmusu
D68.38	Iný stav krvác.zapr.i.a b.n.protilátkami	E34.3	Nízky vzrast, nezatriedený inde

E35.1	Choroba štítnej žľazy pri chorobách zatriedených inde	G05.0	Encefalitída,myelitída a encefalomyelit.pri bakt.chor.z.i.
E46	Proteínovo-energetická podvýživa,blížšie neurčená	G05.1	Encefalitída,myelitída a encefalomyelit.pri vir.chor.z.i.
E70.0	Klasická fenylketonúria	G05.2	Encefalitída,myelit.a encefalomy.pri i.inf.a paraz.chor.z.i.
E70.1	Iná hyperfenylalaninémia	G05.8	Encefalitída,myelitída a encefalomyelit.pri i.chor.z.i.
E70.2	Porucha metabolizmu tyrozínu	G06.0	Intrakraniálny absces a granulóm
E70.3	Albinizmus	G06.1	Intraspínálny absces a granulóm
E70.8	Iná porucha metabolizmu aromatických aminokyselín	G06.2	Extradurálny a subdurálny absces,blížšie neurčený
E70.9	Porucha metaboliz.romatic.amino.kyselín,b.n.	G07	Intrakran.a intraspín.absces a granulóm pri chor.z.i.
E71.0	Choroba javorového sirupu [Leucinóza]	G08	Intrakran.a intraspín.flebitída a tromboflebitída
E71.1	Iná poucha metabolizmu aminoky.s rozve.reťazcom	G12.0	Detská spinálna svalová atrofia,typ I
E71.2	Porucha metab.amino.kyselín s rozve.reťazcom,b.n.	G12.1	Iná zdedená spinálna svalová atrofia
E72.0	Porucha transportu aminokyselín	G12.8	Iná spinálna svalová atrofia a príbuzný syndróm
E72.1	Porucha metabolizmu aminokyselín obsahujúcich síru	G12.9	Spinálna svalová atrofia,blížšie neurčená
E72.2	Porucha metabolického cyklu močoviny	G40.1	Lokal.sympt.epilepsia a epilept.synd.s jednod.fok.zách.
E72.3	Porucha metabolizmu lyzínu a hydroxylyzínu	G40.3	Generalizovaná idiopatická epilepsia a epileptický syndróm
E72.4	Porucha metabolizmu omeitínu	G51.0	Paréza tvárového nervu[Bellova obma]
E72.5	Porucha metabolizmu glycínu	G52.7	Porucha viacerých hlavových nervov
E72.8	Iná porucha metabol.amino.kyselín,blíž.určená	G53.1	Obrna viac.hlavových nervov pri inf.a paraz.chor.z.i
E72.9	Porucha metabolizmu aminokyselín,blížšie neurčená	G53.2	Obrna viacerých hlav.nervov pri sarkoidóze
E74.0	Choroba z nahromadenia glykogénu (glykogenóza)	G53.3	Obrna viacerých hlav.nervov pri nád.chor.
E74.1	Porucha metabolizmu fruktózy	G54.1	Poškodenie plexus lumbosacralis
E74.2	Porucha metabolizmu galaktózy	G55.1	Kompresia nerv.koreňov a spleť pri pošk.medzistav.plat.
E76.0	Mukopolysacharidóza,typ I	G55.2	Kompresia nerv.koreňov a spleť pri spondylóze
E76.1	Mukopolysacharidóza,typ II	G70.0	Myasthenia gravis
E76.2	Iná mukopolysacharidóza	G70.2	Vrodená a vývinová myasténia
E76.3	Mukopolysacharidóza,blížšie neurčená	G70.8	Iná myoneurálna porucha,blížšie určená
E76.8	Iná porucha metabolizmu glykozaminoglykánu	G71.0	Svalová dystrofia
E76.9	Porucha metabol.glykozaminoglykánu,b.n.	G71.1	Myotonická porucha
E78.6	Nedostatok lipoproteínov	G71.2	Vrodená myopatia
E78.9	Porucha metabolizmu lipoproteínov,blížšie neurčená	G71.9	Primárna choroba svalov,blížšie neurčená
E79.0	Hyperurikémia bez znakov zápal.artritídy/tofovej dny	G82.30	Chabá tetrap.a tetrapl.akú.komplet.prieč.poš.miechy neur.pöv.
E79.1	Leschov-Nyhanov syndróm	G82.32	Chabá tetrap.a tetrapl.chron.komplet.prieč.poš.miechy
E79.8	Iná porucha metabolizmu purínu a pyrimidínu	G82.39	Chabá tetraparéza a tetraplégia, blížšie neurčená
E79.9	Porucha metabol.purínu a pyrimidínu,b.n.	G82.40	Spast.tetrap.a tetrapl.akút.komplet.prieč.poš.miechy neur.pöv.
E80.0	Dedičná erytropoetická porfýria	G82.42	Spast.tetrap.a tetrapl.chron.komplet.prieč.poš.miechy
E80.1	Porphyria cutanea tarda	G82.49	Spastická tetraparéza a tetraplégia,blíž.neurč.
E80.2	Iná porfýria	G82.50	Tetrapa.a tetrapl.b.n.akút.komplet.prieč.poš.miechy neur.pöv.
E80.6	Iná porucha metabolizmu bilirubínu	G82.52	Tetrapar.a tetrapl.b.n.chron.komplet.prieč.poš.miechy
E83.0	Porucha metabolizmu medi	G82.59	Tetraparéza a tetraplégia, blížšie neurčená
E84.0	Cystická fibróza s pľúcnyimi prejavmi	G83.0	Diparéza a diplégia horných končatín
E84.1	Cystická fibróza s črevnými prejavmi	G83.1	Monoparéza a monoplégia dolnej končatiny
E84.80	Cystická fibróza s pľúcnyimi a črevnými prejavmi	G83.2	Monoparéza a monoplégia hornej končatiny
E84.87	Cystická fibróza s inými mnohopočetnými prejavmi	G83.3	Monoparéza a monoplégia,blížšie neurčená
E84.88	Cystická fibróza s inými prejavmi	G83.40	Syndróm cauda equina,kompletný
E84.9	Cystická fibróza,blížšie neurčená	G83.41	Syndróm cauda equina,nekompletný
E88.1	Lipodystrofia,nezatriedená inde	G83.49	Syndróm cauda equina,blížšie neurčený
E89.2	Hypoparatyreóza po lekárskom výkone	G91.1	Obštrukčný hydrocefalus
E89.6	Hypofunkcia kóry nadoblič./drene nadoblič.po lek.výkone	G91.20	Idiopatický normotenzný hydrocefalus
F02.4	Demencia pri chorobe HIV (B22†)	G91.21	Sekundárny normotenzný hydrocefalus
F19.3	Porucha psych.a správ.zaprič.uží.drog.i.psych.!:abstin.synd.	G91.29	Normotenzný hydrocefalus,blížšie neurčený
F82.0	Špecifická porucha vývinu hrubej motoriky	G91.3	Pouřazový hydrocefalus,blížšie neurčený
F82.1	Špecifická porucha vývinu jemnej motoriky a grafomotoriky	G91.8	Iný hydrocefalus
F82.2	Špecifická porucha vývinu ústnej motoriky	G91.9	Hydrocefalus,blížšie neurčený
F82.9	Špecifická porucha vývinu motorických funkcií,b.n.	G94.0	Hydrocefalus pri infekčných a parazitových chor.z.i
F83	Zmiešaná špecifická vývinová porucha	G94.1	Hydrocefalus pri nádorovej chorobe (C00-D48†)
G00.0	Meningitída zapríčinená Haemophilus influenzae	G94.2	Hydrocefalus pri iných chorobách zatriedených inde
G00.1	Pneumokoková meningitída	G95.1	Cievna myelopatia
G00.2	Streptokoková meningitída	G95.2	Kompresia miechy,blížšie neurčená
G00.3	Stafylokoková meningitída	G95.9	Choroba miechy,blížšie neurčená
G00.8	Iná baktériová meningitída	G96.0	Presakovanie mozgovomiechového moku
G00.9	Baktériová meningitída,blížšie neurčená	G97.0	Presakovanie mozgovomiechového moku po spinálnej punkcii
G01	Meningitída pri baktériových chorobách zatried.inde	H13.3	Očný pemfigoid (L12.-†)
G02.0	Meningitída pri vírusových chorobách zatried.inde	H16.8	Iná keratitída
G02.1	Meningitída pri mykózach zatriedených inde	H19.1	Herpetická keratitída a keratokonjunktivitída (B00.5†)
G02.8	Meningitída pri iných blíž.urč.infekč.a parazit.chor.z.i.	H19.2	Keratitída a keratokonjunkt.pri i.infekč.a parazit.chor.z.i.
G03.0	Nehnisová meningitída	H32.0	Chorioretinitída pri infekčných a parazit.chorobách z.i.
G03.1	Chronická meningitída	H58.0	Anomálie funkcie zrenice pri chor.z.i.
G03.2	Benigna recidivujúca meningitída [Mollaretova]	H62.1	Zápal vonkajšieho ucha pri vírusových chor.z.i.
G03.8	Meningitída zapríčinená inými blíž.urč.príčinami	H66.0	Akútny hnisový zápal stredného ucha
G03.9	Meningitída,blížšie neurčená	I12.00	Hypertenzná chor.oblič.s obličk.zlyh.bez prej.hypert.krízy

112.01	Hypertenzná chor.oblič.s obličk.zlyh.s prej.hypert.krízy	148.3	Flater predsieni,typický
112.90	Hypertenzná chor.oblič.bez obličk.zlyh.bez prej.hypert.krízy	148.4	Flater predsieni,atypický
112.91	Hypertenzná chor.oblič.bez obličk.zlyh.s prej.hypert.krízy	148.9	Fibrilácia a flater predsieni,blížšie neurčené
115.00	Renovaskulárna artér.hypertenzia bez hypert.krízy	149.0	Flater komôr a fibrilácia komôr
115.01	Renovaskulárna artér.hypertenzia s hypert.krízou	150.00	Primárne zlyhávanie pravej komory
115.10	Sekundár.artér.hypert.zapr.i.chor.oblič.bez hypert.krízy	150.01	Sekundárne zlyhávanie pravej komory
115.11	Sekundár.artér.hypert.zapr.i.chor.oblič.s hypert.krízou	150.11	Zlyhávanie ľavej komory: bez ťažkostí
126.0	Plúcna embólia s prejavmi akútneho cor pulmonale	150.12	Zlyhávanie ľavej komory,s ťažkosťami pri veľkom zaťažení
126.9	Plúcna embólia bez prejavov akútneho cor pulmonale	150.13	Zlyhávanie ľavej komory,s ťažkosťami pri malom zaťažení
127.0	Primárna plúcna hypertenzia	150.14	Zlyhávanie ľavej komory,s ťažkosťami v pokoji
127.1	Srdcová choroba pri kyfoskolióze	150.19	Zlyhávanie ľavej komory,blížšie neurčené
127.20	Plúcna hypertenzia pri chron.tromboembol.chor.	150.9	Zlyhávanie srdca,blížšie neurčené
127.28	Iná bližšie určená sekundárna plúcna hypertenzia	151.1	Ruptúra chordae tendineae,nezatriedená inde
127.8	Iné srdcovoplúcne choroby,blížšie určené	151.2	Ruptúra papilárneho svalu,nezatriedená inde
127.9	Srdcovoplúcna choroba,blížšie neurčená	151.4	Myokarditída,blížšie neurčená
130.0	Akútna nešpecifická idiopatická perikarditída	151.5	Degenerácia myokardu
130.1	Infekčná perikarditída	151.6	Srdcovocievna choroba,blížšie neurčená
130.8	Iná forma akútnej perikarditídy	160.0	Subarachnoidálne krvácanie z karotického sifónu a bifurkácie
130.9	Akútna perikarditída,blížšie neurčená	160.1	Subarachnoidálne krvácanie z a.cerebri media
131.2	Hemoperikard,nezatriedený inde	160.2	Subarachnoidálne krvácanie z a.communicans anterior
131.3	Perikardový výpotok (nezápalový)	160.3	Subarachnoidálne krvácanie z a.communicans posterior
131.8	Iná choroba perikardu,blížšie určená	160.4	Subarachnoidálne krvácanie z a.basilaris
131.9	Choroba perikardu,blížšie neurčená	160.5	Subarachnoidálne krvácanie z a.vertebralis
132.0	Perikarditída pri bakt.chor.z.i.	160.6	Subarachnoidálne krvácanie z i.intrakraniálnych tep.
132.1	Perikarditída pri i.infekč.a parazit.chor.z.i.	160.7	Subarachnoidálne krvácanie z intrakraniálnej tepny,b.n.
132.8	Perikarditída pri iných chorobách zatriedených inde	160.8	Iné subarachnoidálne krvácanie
133.0	Akútna a subakútna infekčná endokarditída	160.9	Subarachnoidálne krvácanie,blížšie neurčené
133.9	Akútna endokarditída,blížšie neurčená	161.0	Vnútromozgové krvácanie do mozg.hemisféry,subkortikálne
137.0	Pulmonálna stenóza	161.1	Vnútromozgové krvácanie do hemisféry,kortikálne
139.0	Choroba mitrál.chlopne pri chorobách zatried.i.	161.2	Vnútromozgové krvácanie do hemisféry,blížšie neurčené
139.1	Choroba aortál.chlopne pri chorobách zatried.i.	161.3	Vnútromozgové krvácanie do mozgového kmeňa
139.2	Choroba trikuspid.chlopne pri chorobách zatried.i.	161.4	Vnútromozgové krvácanie do mozočka (cerebela)
139.3	Choroba pulmoná.chlopne pri chorobách zatried.i.	161.5	Vnútromozgové vnútrokomorové (intraventrik.)krvácanie
139.4	Choroba viacerých chlopni pri chorobách.zatried.i.	161.6	Vnútromozgové krvácanie na viacerých miestach
139.8	Endokarditída n.chlopne pri chor.z.i.	161.8	Iné vnútromozgové krvácanie
140.0	Infekčná myokarditída	161.9	Vnútromozgové krvácanie,blížšie neurčené
140.9	Akútna myokarditída, bližšie neurčená	162.00	Subdurálne krvácanie (neúrazové),akútne
141.0	Myokarditída pri baktériových chor.z.i.	162.01	Subdurálne krvácanie (neúrazové),subakútne
141.1	Myokarditída pri vírusových chor.z.i.	162.02	Subdurálne krvácanie (neúrazové),chronické
141.2	Myokarditída pri i.infekč.a parazit.chorobách zatried.i.	162.09	Subdurálne krvácanie (neúrazové),blížšie neurčené
141.8	Myokarditída pri iných chorobách zatriedených inde	162.1	Neúrazové extradurálne krvácanie
143.1	Kardiomyopatia pri metabolických chorobách	162.9	Intrakraniálne krvácanie(neúrazové),b.n.
143.2	Kardiomyopatia pri poruchách výživy	163.0	Mozgový infarkt,zapríč.trombózou prív.mozg.tep.
144.0	Atrioventrikulárna blokáda 1. stupňa	163.1	Mozgový infarkt,zapríč.embolizáciou prív.mozg.tep.
144.1	Atrioventrikulárna blokáda 2. stupňa	163.2	Mozgový infarkt,zapríč.blíž.n.záverom/zúž.prívod.mozg.tep.
144.2	Atrioventrikulárna blokáda 3. stupňa	163.3	Mozgový infarkt,zapríč.trombózou mozg.tep.
144.3	Iná a bližšie neurčená atrioventrikulárna blokáda	163.4	Mozgový infarkt,zapríč.embóliou mozg.tep.
144.4	Ľavá predná fascikulárna blokáda	163.5	Mozgový infarkt,zapríč.b.n.uzáverom/zúž.mozg.tep.
144.5	Ľavá zadná fascikulárna blokáda	163.6	Mozgový infarkt,zapríč.nehnis.mozg.žilovou trombózou
144.6	Iná a bližšie neurčená fascikulárna blokáda	163.8	Iný mozgový infarkt
144.7	Blokáda ľavého ramienka,blížšie neurčená	163.9	Mozgový infarkt,blížšie neurčený
145.0	Pravá fascikulárna blokáda	165.0	Uzáver a zúženie a.vertebralis
145.1	Iná a bližšie neurčená blokáda pravého ramienka	165.1	Uzáver a zúženie a.basilaris
145.2	Bifascikulárna blokáda	165.2	Uzáver a zúženie a.carotis
145.3	Trifascikulárna blokáda	165.3	Uzáver a zúženie viac.prívod.mozgových tepien,obojsťranne
145.4	Nešpecifická intraventrikulárna blokáda	165.8	Uzáver a zúženie iných prívodných mozgových tepien
145.5	Iná bližšie určená srdcová blokáda	165.9	Uzáver a zúženie blíž.neur.prívodnej mozgovej tepny
145.6	Syndróm preexcitácie	166.0	Uzáver a zúženie a.cerebri media
145.8	Iné poruchy vedenia srdcových vzruchov,b.u.	166.1	Uzáver a zúženie a.cerebri anterior
145.9	Porucha vedenia srdcových vzruchov,b.n.	166.2	Uzáver a zúženie a.cerebri posterior
146.0	Zastavenie srdca s úspešnou resuscitáciou	166.3	Uzáver a zúženie mozočkových tepien
146.1	Náhla srdcová smrť, takto opísaná	166.4	Uzáver a zúženie viac.mozgových tepien,obojsťranne
146.8	Zlyhanie srdca	166.8	Uzáver a zúženie inej mozgovej tepny
146.9	Zastavenie srdca,blížšie neurčené	166.9	Uzáver a zúženie bližšie neurčenej mozgovej tepny
147.1	Supraventrikulárna tachykardia	167.10	Získaná mozgová aneurizma
147.2	Komorová tachykardia	167.11	Získaná mozgová artériovenózna fistula
147.9	Paroxysmálna tachykardia,blížšie neurčená	167.6	Nehnisová trombóza intrakraniálneho žilového systému
148.0	Fibrilácia predsieni,paroxysmálna	171.00	Disekcia aorty bez blíž.urč.miesta bez prej.ruptúry
148.1	Fibrilácia predsieni,perzistentná	171.01	Disekcia hrudníkovej aorty,bez prejavov ruptúry
148.2	Fibrilácia predsieni,permanentná	171.02	Disekcia brušnej aorty,bez prejavov ruptúry

171.03	Disekcia hrudník.-bruš.aorty,bez prejav.ruptúry	J17.3	Zápal pľúc pri parazitových chorobách
171.04	Disekcia aorty bez bliž.urč.miesta,s ruptúrou	J17.8	Zápal pľúc pri iných chorobách zatriedených inde
171.05	Disekcia hrudníkovej aorty,s ruptúrou	J18.0	Bronchopneumónia,bližšie neurčená
171.06	Disekcia brušnej aorty,s ruptúrou	J18.1	Lobárny zápal pľúc,bližšie neurčený
171.07	Disekcia hrudníkovo-brušnej aorty,s ruptúrou	J18.8	Iný zápal pľúc,zapríč.bliž.neurč.organizmom
171.1	Aneurizma hrudníkovej aorty,s ruptúrou	J18.9	Zápal pľúc,bližšie neurčený
171.2	Aneurizma hrudníkovej aorty,bez prejavov ruptúry	J21.0	Akútna bronchiolitída zapríč.respirač.syncyciálnym vírusom
171.3	Aneurizma brušnej aorty,s ruptúrou	J21.1	Akútna bronchiolitída zapríč.ludským metapneumovírusom
171.4	Aneurizma brušnej aorty,bez prejavov ruptúry	J21.8	Akútna bronchiolitída zapríč.i.bliž.urč.organ.
171.5	Aneurizma hrudníkovo-brušnej aorty,s ruptúrou	J21.9	Akútna bronchiolitída,bližšie neurčená
171.6	Aneurizma hrudník.-bruš.aorty,bez údajov o ruptúre	J34.3	Hypertrofia nosových mušlí
171.8	Aneurizma aorty bez bliž.urč.miesta,s ruptúrou	J38.00	Obma hlasiviek a hrtana, bližšie neurčená
171.9	Aneurizma aorty bez bliž.urč.miesta,bez prejavov ruptúry	J38.02	Jednostranná kompletná obma hlasiviek a hrtana
173.8	Iné choroby periférnych ciev,bližšie určené	J38.03	Obojstranná čiastočná obma hlasiviek a hrtana
173.9	Choroba periférnych ciev,bližšie neurčená	J38.6	Stenóza hrtana
174.0	Embólia a trombóza brušnej aorty	J38.7	Iná choroba hrtana
174.1	Embólia a trombóza i.a bliž.ne.častí aorty	J39.0	Retrofaryngový a parafaryngový absces
174.2	Embólia a trombóza tepien horných končatín	J69.0	Zápal pľúc,zapríč.vdýchnutím potravy a zvratkov
174.3	Embólia a trombóza tepien dolných končatín	J69.1	Zápal pľúc,zapríčený olejmi a esenciami
174.4	Embólia a trombóza tepien končatín,b.n.	J69.8	Zápal pľúc,zapríč.i.tuhými látkami a tekutinami
174.5	Embólia a trombóza a.liiaca	J85.0	Gangréna a nekróza pľúc
174.8	Embólia a trombóza iných tepien	J85.1	Absces pľúc so zápalom pľúc
174.9	Embólia a trombóza bližšie neurčenej tepny	J85.2	Absces pľúc bez zápalu pľúc
177.2	Ruptúra tepny	J85.3	Absces mediastína
177.5	Nekróza tepny	J86.0	Pyotorax s fistulou
179.0	Aneurizma aorty pri chorobách zatriedených inde	J86.9	Pyotorax bez fistuly
179.2	Periférna angiopatia pri chor.z.i.	J90	Pohrudnicový výpotok,nezatriedený inde
180.1	Trombóza,flebitída a tromboflebitída v. femoralis	J91	Pohrudnicový výpotok pri chor.z.i.
180.2	Trombóza,flebitída a tromboflebit.i.hlbkových žil DK	J94.0	Chylózný pohrudnicový výpotok
181	Trombóza v. portae	J94.2	Hemotorax
182.0	Buddov-Chiariho syndróm	J94.8	Iná choroba pohrudnice,bližšie určená
182.2	Embólia a trombóza v.cava	J94.9	Choroba pohrudnice,bližšie neurčená
182.3	Embólia a trombóza obličkovej žily	J95.0	Porucha funkcie tracheostómie
185.0	Varixy pažeráka s krvácaním	J95.80	Iatrogénny pneumotorax
189.1	Lymfangitída	K07.1	Anomálie polohy čelustí oproti lebkovej spodine
189.8	Iné neinfekčné chor.lymfatických ciev a lymfat.uzlín,b.u.	K07.8	Iné dentofaciálne anomálie
197.0	Postkardiotomický syndróm	K22.2	Nepriechodnosť pažeráka
197.1	Iná funkčná porucha po operácii srdca	K22.3	Prederavenie pažeráka
198.0	Kardiovaskulárny syfilis	K22.4	Dyskinéza pažeráka
198.1	Porucha obeh.súst.pri iných infekč.a parazit.chor.z.i.	K31.6	Fistula žalúdka a dvanástnika
J09	Chríпка zapríč.určitým identifikov.vírusom chrípky	K35.2	Akútna apendicitída s generalizovanou peritonitídou
J10.0	Chríпка zapríč.i.identifikov.vírus.chrípkoy so zápalom pľúc	K35.30	Akútna apendicitída s lokaliz.peritonitídou,bez perfor./rupt.
J10.1	Chríпка zapríč.i.identifikov.vírus.chrípkoy s i.respir.prejav.	K35.31	Akút.apendicitída s lokaliz.peritonitídou,s perfor./ruptúrou
J10.8	Chríпка zapríč.i.identifikov.vírus.chrípkoy s i.prej.	K35.32	Akútna apendicitída s abscesom pobrušnice
J11.0	Chríпка zapríč.neidentifovan.vírusom so zápalom pľúc	K35.8	Akútna apendicitída,bližšie neurčená
J11.1	Chríпка zapríč.neidentifovan.vírusom s i.respir.prejav.	K37	Apendicitída,bližšie neurčená
J11.8	Chríпка zapríč.neidentifovan.vírusom s i.prejavmi	K40.00	Obojstran.slabin.prietrž s obšt.bez gang.neozn.ako recid.
J12.0	Zápal pľúc zapríčený adenovírusom	K40.01	Obojstranná slabin.prietrž s obšt.bez gang.recidiv.
J12.1	Zápal pľúc zapríč.respiračným syncyciálnym vírusom	K40.10	Obojstranná slabinová prietrž s gang.neozn.ako recidiv.
J12.2	Zápal pľúc zapríčený vírusom parainfluenzy	K40.11	Obojstranná slabinová prietrž s gang.recidivujúca
J12.3	Zápal pľúc zapríčený ľudským metapneumovírusom	K40.30	Jednostr./neurč.slabin.prietrž s obšt.bez gang.neozn.ako recid.
J12.8	Iný vírusový zápal pľúc	K40.31	Jednostr./neurč.slabin.prietrž s obšt.bez gang.recid.
J12.9	Vírusový zápal pľúc,bližšie neurčený	K40.40	Jednostran./neurč.slabin.prietrž s gang.neozn.ako recid.
J13	Zápal pľúc zapríčený Streptococcus pneumoniae	K40.41	Jednostran./neurč.slabin.prietrž s gang.recid.
J14	Zápal pľúc zapríčený Haemophilus influenzae	K41.0	Obojstranná stehnová prietrž s obšt.bez gang.
J15.0	Zápal pľúc zapríčený Klebsiella pneumoniae	K41.1	Obojstranná stehnová prietrž s gangrénou
J15.1	Zápal pľúc zapríčený pseudomonas	K41.3	Jednostran./bliž.neu.stehno.prietrž s obšt.bez gang.
J15.2	Zápal pľúc zapríčený stafylokokom	K41.4	Jednostran./bliž.neu.stehno.prietrž s gang.
J15.3	Zápal pľúc zapríčený streptokokom skupiny B	K42.0	Pupková prietrž s obštrukciou bez gangrény
J15.4	Zápal pľúc zapríčený iným streptokokom	K42.1	Pupková prietrž s gangrénou
J15.5	Zápal pľúc zapríčený Escherichia coli	K43.0	Prietrž v jazve s obštrukciou bez gangrény
J15.6	Zápal pľúc,zapr.i.aeróbnou gramnegat.baktériou	K43.1	Prietrž v jazve s gangrénou
J15.7	Zápal pľúc zapríčený Mycoplasma pneumoniae	K43.3	Parastomická prietrž s obštrukciou bez gangrény
J15.8	Iný baktériový zápal pľúc	K43.4	Parastomická prietrž s gangrénou
J15.9	Baktériový zápal pľúc,bližšie neurčený	K44.0	Bránicová prietrž s obštrukciou bez gangrény
J16.0	Zápal pľúc zapríčený chlamýdiami	K44.1	Bránicová prietrž s gangrénou
J16.8	Zápal pľúc zapríč.iným bliž.urč.infekčným organ.	K45.1	Iná brušná prietrž,bližšie určená s gangrénou
J17.0	Zápal pľúc pri baktériových chorobách z.i.	K46.1	Brušná prietrž,bližšie neurčená s gangrénou
J17.1	Zápal pľúc pri vírusových chorobách z.i.	K52.1	Toxická gastroenteritída a kolitída
J17.2	Zápal pľúc pri mykózach zatriedených inde	K55.0	Akútna cievna choroba čreva

K55.21	Angiodysplázia hrubého čreva, bez prejavov krvác.	K93.1	Megakolon pri Chagasovej chorobe (B57.3†)
K56.0	Paralytický ileus	L00.0	Synd.obar.kože zaprič.stafylok.s postih.men.ako 30% povrch.t
K56.1	Invaginácia	L00.1	Synd.obarenej kože zaprič.stafylok.s postih.30%p.t.a viac
K56.2	Volvulus	L10.2	Pemphigus foliaceus
K56.4	Iná obturácia čreva	L11.8	Iná akantolytická dermatóza, bližšie určená
K56.6	Iný a bližšie neurčený mechanický ileus	L11.9	Akantolytická dermatóza, bližšie neurčená
K56.7	Ileus, bližšie neurčený	L12.0	Pluzgierový (bulózný) pemfigoid
K59.3	Megakolon, nezatriedený inde	L12.3	Získaná pluzgierová (bulózna) epidermolýza
K61.0	Análny absces	L12.8	Iný pemfigoid
K61.1	Rektálny absces	L12.9	Pemfigoid, bližšie neurčený
K61.2	Anorektálny absces	L13.0	Herpetiformná dermatitída (dermatitis herpetiformis)
K61.3	Ischiorektálny absces	L13.1	Dermatitis pustulosa subcornealis
K61.4	Vnútrošfinkterový absces	L13.8	Iné pluzgierové (bulózne) dermatózy, bližšie určené
K62.2	Prolaps anusu	L14	Pluzgierová dermatóza pri choroba zatried. i.
K62.3	Prolaps konečníka	L40.1	Generalizovaná pustulová psoriáza
K62.4	Stenóza anusu a konečníka	L51.0	Neppluzgierový multiformný erytém
K63.0	Absces čreva	L51.1	Pluzgierový multiformný erytém
K63.1	Perforácia čreva (neúrazová)	L51.20	Toxická nekrolýza epidermy s postih.men.ako 30%povrchu t.
K63.2	Fistula čreva	L51.21	Toxická nekrolýza epidermy s postih.30%povrch.tela a viac
K63.3	Vred čreva	L51.8	Iný multiformný erytém
K65.0	Akútny zápal pobrušnice	L51.9	Multiformný erytém, bližšie neurčený
K65.8	Iný zápal pobrušnice	L74.4	Anhidróza
K65.9	Zápal pobrušnice, bližšie neurčený	M00.00	Artritída a polyartrit. zaprič. stafylo. na viac.m.
K66.0	Pobrušnicové zrasty	M00.01	Artritída a polyartrit. zaprič. stafylok v obl.pleca
K66.1	Hemoperitoneum	M00.02	Artritída a polyartrit. zaprič. stafylok v obl.nadlaktia
K66.8	Iné choroby pobrušnice, bližšie určené	M00.03	Artritída a polyartrit. zaprič. stafylok v obl.predlak.
K67.0	Zápal pobrušnice, zapríčinený chlamýdiami (A74.8†)	M00.04	Artritída a polyartrit. zaprič. stafylok v obl.ruky
K67.1	Gonokokový zápal pobrušnice (A54.8†)	M00.05	Artritída a polyartrit. zaprič. stafylok.panv.obl.a stehna
K67.3	Tuberkulózný zápal pobrušnice (A18.3†)	M00.06	Artritída a polyartrit. zaprič. stafylok v obl.predkol.
K67.8	Iná choroba pobrušnice pri infekč.chor.z.i.	M00.07	Artritída a polyartrit. zaprič. stafylok v obl.čl.a nohy
K71.0	Toxická choroba pečene s cholestázou	M00.08	Artritída a polyartrit. zaprič. stafylok.na i.mieste
K71.1	Toxická choroba pečene s pečňovou nekrózou	M00.09	Artritída a polyartrit. zaprič. stafylok.na n.mieste
K71.2	Toxická choroba pečene s akútnou hepatitídou	M00.10	Artritída a polyartrit. zaprič. pneumok., na viac.m.
K71.3	Toxická chor.pečene s chronick.perzistujúcou hepatitídou	M00.11	Artritída a polyartrit. zaprič. pneumok.v obl.pleca
K71.4	Toxická chor.pečene s chronick.lobulárnou hepatitídou	M00.12	Artritída a polyartrit. zaprič. pneumok.v obl.nadlaktia
K71.5	Toxická choroba pečene s chron.aktívnou hepatitídou	M00.13	Artritída a polyartrit. zaprič. pneumok.v obl.predlak.
K71.6	Toxická choroba pečene s hepatitídou, n.i.	M00.14	Artritída a polyartrit. zaprič. pneumok.v obl.ruky
K71.7	Toxická choroba pečene s fibrózou a cirhózou pečene	M00.15	Artritída a polyartrit. zaprič. pneumok.panv.obl.a stehna
K71.8	Toxická choroba pečene s inými poruchami pečene	M00.16	Artritída a polyartrit. zaprič. pneumok.v obl.predkol.
K71.9	Toxická choroba pečene, bližšie neurčená	M00.17	Artritída a polyartrit. zaprič. pneumok.v obl.čl.a nohy
K72.0	Akútne a subakútne pečňové zlyhávanie	M00.18	Artritída a polyartrit. zaprič. pneumok.na i.mieste
K74.0	Fibróza pečene	M00.19	Artritída a polyartrit. zaprič. pneumok.na n.mieste
K74.2	Fibróza pečene so sklerózou pečene	M00.20	Artritída a polyartrit. zaprič. i.streptok.na viac.m.
K74.3	Primárna biliárna cirhóza	M00.21	Artritída a polyartrit. zaprič. i.streptok.v obl.pleca
K74.4	Sekundárna biliárna cirhóza	M00.22	Artritída a polyartrit. zaprič. i.streptok.v obl.nadlaktia
K74.5	Biliárna cirhóza, bližšie neurčená	M00.23	Artritída a polyartrit. zaprič. i.streptok.v obl.predlak.
K74.6	Iná a bližšie neurčená cirhóza pečene	M00.24	Artritída a polyartrit. zaprič. i.streptok.v obl.ruky
K75.0	Absces pečene	M00.25	Artritída a polyartrit. zaprič. i.streptok.panv.obl.a stehna
K75.1	Flebitída vrátnice (v. portae)	M00.26	Artritída a polyartrit. zaprič. i.streptok.v obl.predkol.
K75.2	Nešpecifická reaktívna hepatitída	M00.27	Artritída a polyartrit. zaprič. i.streptok.v obl.čl.a nohy
K75.3	Granulomatózna hepatitída, nezatriedená inde	M00.28	Artritída a polyartrit. zaprič. i.streptok.na i.mieste
K75.4	Autoimunitná hepatitída	M00.29	Artritída a polyartrit. zaprič. i.streptok.na n.mieste
K75.8	Iná zápalová choroba pečene, bližšie určená	M00.80	Artritída a polyartrit. zaprič. i.bliž.urč.baktér.viac.mies.
K75.9	Zápalová choroba pečene, bližšie neurčená	M00.81	Artritída a polyartrit. zaprič. i.bliž.urč.baktér.v obl.pleca
K76.0	Stukovatenie pečene, nezatriedené inde	M00.82	Artritída a polyartrit. zaprič. i.bliž.urč.baktér.v obl.nadlaktia
K76.2	Centrálna hemoragická nekróza pečene	M00.83	Artritída a polyartrit. zaprič. i.bliž.urč.baktér.v obl.predlak.
K76.3	Infarkt pečene	M00.84	Artritída a polyartrit. zaprič. i.bliž.urč.baktér.v obl.ruky
K76.4	Pelióza pečene	M00.85	Artritída a polyartrit. zaprič. i.bliž.urč.baktér.panv.obl.a steh.
K76.6	Portálna hypertenzia	M00.86	Artritída a polyartrit. zaprič. i.bliž.urč.baktér.v obl.predkol.
K76.7	Hepatorenálny syndróm	M00.87	Artritída a polyartrit. zaprič. i.bliž.urč.baktér.v obl.čl.a nohy
K77.0	Pečňová porucha pri infekč./parazit.chor.z.i.	M00.88	Artritída a polyartrit. zaprič. i.bliž.urč.baktér.na i.mieste
K77.11	Postihnutie pečene pri akút.chor.štetu proti host.GvH,1.štád.	M00.89	Artritída a polyartrit. zaprič. i.bliž.urč.baktér.mies.bliž.urč.
K77.12	Postihnutie pečene pri akút.chor.štetu proti host.GvH,2.štád.	M01.00	Artritída zaprič.meningok.na viac.m.
K77.13	Postihnutie pečene pri akút.chor.štetu proti host.GvH,3.štád.	M01.01	Artritída zaprič.meningok.v obl.pleca
K77.14	Postihnutie pečene pri akút.chor.štetu proti host.GvH,4.štád.	M01.02	Artritída zaprič.meningok.v obl. nadlaktia
K77.8	Pečňová porucha pri iných chorobách.z.i.	M01.03	Artritída zaprič.meningok.v obl.predlak.
K83.1	Obštrukcia žilových ciest	M01.04	Artritída zaprič.meningok.v obl.ruky
K90.2	Syndróm slepej slučky, nezatriedený inde	M01.05	Artritída zaprič.meningok.panv.obl.a stehna
K90.3	Pankreatická steatorea	M01.06	Artritída zaprič.meningok.v obl.predkol.
K91.1	Syndrómy po operácii žalúdka	M01.07	Artritída zaprič.meningok.v obl.čl.a nohy

M01.08	Artritída zaprič.meningok.na i.mieste	M36.8	Systémové choroba spojiva pri i.chorobách zatried.i.
M01.09	Artritída zaprič.meningok.na n. mieste	M46.20	Osteomyelitída stavca na viac.m.chrbt.
M01.10	Tuberkulózna artritída na viac.m.	M46.21	Osteomyelitída stavca v okcip.-atl.-axiál. obl.
M01.11	TBC artritída v obl.pleca	M46.22	Osteomyelitída stavca v krčnej oblasti
M01.12	TBC artritída nadlaktia	M46.23	Osteomyelitída stavca v krčnohrudníkovej oblasti
M01.13	TBC artritída predlak.	M46.24	Osteomyelitída stavca v hrudníkovej oblasti
M01.14	TBC artritída ruky	M46.25	Osteomyelitída stavca v hrudníkovodriekovej oblasti
M01.15	TBC artritída panv.obl.a stehna	M46.26	Osteomyelitída stavca v driekovej oblasti
M01.16	TBC artritída predkol.	M46.27	Osteomyelitída stavca v driekovokřížovej oblasti
M01.17	TBC artritída čl.a nohy	M46.28	Osteomyelitída stavca v križ.a križovokostř.obl.
M01.18	TBC artritída na i.mieste	M46.29	Osteomyelitída stavca v: oblasť bližšie neurčená
M01.19	Tuberkulózna artritída na n.mieste	M48.40	Únavová zlomenina stavca na viac.m.chrbt.
M01.30	Artritída pri i.baktér.chor.zatried.i.na viac.m.	M48.41	Únavová zlomenina stavca v okcip.atl.axiál.obl.
M01.31	Artritída pri i.baktér.chor.zatried.i.obl.pleca	M48.42	Únavová zlomenina stavca v krčnej oblasti
M01.32	Artritída pri i.baktér.chor.zatried.i.v obl.nadlaktia	M48.43	Únavová zlomenina stavca v krčnohrudníkovej oblasti
M01.33	Artritída pri i.baktér.chor.zatried.i.v obl.predlak.	M48.44	Únavová zlomenina stavca v hrudníkovej oblasti
M01.34	Artritída pri i.baktér.chor.zatried.i.v obl.ruky	M48.45	Únavová zlomenina stavca v okcip.-atl.-axiál.obl.,nezatr.inde
M01.35	Artritída pri i.baktér.chor.zatried.i.panv.obl.a stehna	M48.46	Únavová zlomenina stavca v driekovej oblasti
M01.36	Artritída pri i.baktér.chor.zatried.i.v obl.predkol.	M48.47	Únavová zlomenina stavca v driekovokřížovej oblasti
M01.37	Artritída pri i.baktér.chor.zatried.i.v obl.čl.a nohy	M48.48	Únavová zlomenina stavca v križ.a križovokostř.obl.
M01.38	Artritída pri i.baktér.chor.zatried.i.na i.mieste	M48.49	Únavová zlomenina stavca: oblasť bližšie neurčená
M01.39	Artritída pri i.baktér.chor.zatried.i.miesto bližšie neurč.	M48.50	Kompresia tela stavca na v.miest. chrbt.,nezatr.inde
M01.40	Artritída pri ružienke na viac.m.	M48.51	Kompresia tela stavca v okcip.-atl.-axiál.obl.,nezatr.inde
M01.41	Artritída pri ružienke v obl.pleca.	M48.52	Kompresia tela stavca v krčnej obl.,nezatr.inde
M01.42	Artritída pri ružienke v obl.nadlaktia	M48.53	Kompresia tela stavca v krč.hrud.obl.,nezatr.inde
M01.43	Artritída pri ružienke v obl.predlak.	M48.54	Kompresia tela stavca v hrud.obl.,nezatr.inde
M01.44	Artritída pri ružienke v obl.ruky	M48.55	Kompresia tela stavca v hrud.driek.obl.,nezatr.inde
M01.45	Artritída pri ružienke panv.obl.a stehna	M48.56	Kompresia tela stavca v driek.obl.,nezatr.inde
M01.46	Artritída pri ružienke v obl.predkol.	M48.57	Kompresia tela stavca v driek.križ.obl.,nezatr.inde
M01.47	Artritída pri ružienke v obl.čl.a nohy	M48.58	Kompresia tela stavca v križ.a križ.kostř.obl.,nezatr.inde
M01.48	Artritída pri ružienke na i.mieste	M48.59	Kompresia tela stavca : oblasť bliž.neurč.,nezatr.inde
M01.49	Artritída pri ružienken na n. mieste	M49.50	Kompresia tela stavca pri chorobe zatried.i.na viac.m.chrbt.
M01.60	Artritída pri mykózach na viac.m.	M49.51	Kompresia tela stavca pri chorobe zotr.i.,okcip.-atl.axiál.o.
M01.61	Artritída pri mykózach v obl.pleca	M49.52	Kompresia tela stavca pri chorobe zotr.i.,v krčnej obl.
M01.62	Artritída pri mykózach v obl.nadlaktia	M49.53	Kompresia tela stavca pri chorobe zotr.i.,v krčnohrud.obl.
M01.63	Artritída pri mykózach v obl. predlak.	M49.54	Kompresia tela stavca pri chorobe zotr.i.,v hrudník.obl.
M01.64	Artritída pri mykózach v obl.ruky	M49.55	Kompresia tela stavca pri chor.zotr.i.,v hrudník.driek.obl.
M01.65	Artritída pri mykózach panv.obl.a stehna	M49.56	Kompresia tela stavca pri chorobe zotr.i.,v driekovej obl.
M01.66	Artritída pri mykózach v obl.predkol.	M49.57	Kompresia tela stavca pri chorobe zotr.i.,v driek.križ.obl.
M01.67	Artritída pri mykózach v obl.čl. a nohy	M49.58	Kompresia tela stavca pri chor.zotr.i.,križ.a križ.kostř.obl.
M01.68	Artritída pri mykózach na i.mieste	M49.59	Kompresia tela stavca pri chor.zotr.i.:oblasť bliž.neurč.
M01.69	Artritída pri mykózach na.mieste	M53.3	Choroba križovokostřovej obl.,nezatr.inde
M10.10	Dna zapríčinená olovom, na viacerých miestach	M60.15	Intersticiálna myozitída panv.obl.a stehna
M10.11	Dna zaprič. olovom, v obl.pleca	M73.00	Gonokoková burzitída na viacerých miestach (A54.4†)
M10.12	Dna zaprič. olovom, v obl.nadlaktia	M73.01	Gonokokov burzitída v obl.pleca
M10.13	Dna zaprič. olovom, v obl.predlak.	M73.02	Gonokokov burzitída nadlaktia
M10.14	Dna zaprič. olovom, v obl.ruky	M73.03	Gonokokov burzitída predlak.
M10.15	Dna zaprič. olovom, v obl.panvy a stehna	M73.04	Gonokokov burzitída ruky
M10.16	Dna zaprič. olovom, v obl.predkol.	M73.05	Gonokokov burzitída panv.obl.a stehna
M10.17	Dna zaprič. olovom, v obl.čl.a nohy	M73.06	Gonokokov burzitída predkol.
M10.18	Dna zaprič. olovom na i.mieste	M73.07	Gonokokov burzitída čl.a nohy
M10.19	Dna zapríčinená olovom,miesto bliž.neurč.	M73.08	Gonokokov burzitída na i.mieste
M10.20	Dna zapríčinená liekmi, na viacerých miestach	M73.09	Gonokokov burzitída,miesto bliž.neurč.
M10.21	Dna zaprič.liekmi, v obl.pleca	M84.30	Únavová zlomenina,nezatr.i.na viac.m.
M10.22	Dna zaprič.liekmi, v obl.nadlaktia	M84.31	Únavová zlomenina,nezatr.i.v obl.pleca
M10.23	Dna zaprič.liekmi, v obl.predlak.	M84.32	Únavová zlomenina,nezatr.i.v obl.nadlaktia
M10.24	Dna zaprič.liekmi, v obl.ruky	M84.33	Únavová zlomenina,nezatr.i.v obl.predlak.
M10.25	Dna zaprič.liekmi, v obl.panvy a stehna	M84.34	Únavová zlomenina,nezatr.i.v obl.ruky
M10.26	Dna zaprič.liekmi, v obl.predkol.	M84.35	Únavová zlomenina,nezatr.i.v obl.panvy a stehna
M10.27	Dna zaprič.liekmi, v obl.čl. a nohy	M84.36	Únavová zlomenina,nezatr.i.v obl.predkol.
M10.28	Dna zaprič.liekmi, na i.mieste	M84.37	Únavová zlomenina,nezatr.i.v obl.čl.a nohy
M10.29	Dna zapríčinená liekmi, miesto bližšie neurčené	M84.38	Únavová zlomenina,nezatr.i.na i.mieste
M14.8	Artropatia pri i.bliž.urč.chorobách zatried.i.	M84.39	Únavová zlomenina,nezatr.i.,miesto bliž.neurč.
M32.0	Lupus erythematosus, zapríčinený liekmi	M84.40	Patologická zlomenina,nezatr.i.na viac.m.
M32.1	Systémový lupus erythematosus s postih.org./systémov	M84.41	Patologická zlomenina,nezatr.i.v obl.pleca
M32.8	Iná forma systémového lupus erythematosus	M84.42	Patologická zlomenina,nezatr.i.v obl.nadlaktia
M32.9	Systémový lupus erythematosus,bližšie neurčený	M84.43	Patologická zlomenina,nezatr.i.v obl.predlak.
M36.1	Artropatia pri nádorovej chorobe	M84.44	Patologická zlomenina,nezatr.i.v obl.ruky
M36.2	Hemoflická artropatia	M84.45	Patologická zlomenina,nezatr.i.v obl.panv.obl.a stehna
M36.3	Artropatia pri i.chorobách krvi zatried.i.	M84.46	Patologická zlomenina,nezatr.i.v obl.predkol.

M84.47	Patologická zlomenina, nezatr. i. v obl. čl. a nohy	M86.67	Iná chronická osteomyelitída čl. a nohy
M84.48	Patologická zlomenina, nezatr. i. na i. mieste	M86.68	Iná chronická osteomyelitída na i. mieste
M84.49	Patologická zlomenina, nezatr. i., miesto bliž. neurč.	M86.69	Iná chronická osteomyelitída, miesto bliž. neurč.
M86.00	Akútna hematogénna osteomyelitída na viac. m.	M86.80	Iná osteomyelitída na viacerých miestach
M86.01	Akútna hematogénna osteomyelitída v obl. pleca	M86.81	Iná osteomyelitída v obl. pleca
M86.02	Akútna hematogénna osteomyelitída nadlaktia	M86.82	Iná osteomyelitída nadlaktia
M86.03	Akútna hematogénna osteomyelitída predlak.	M86.83	Iná osteomyelitída predlak.
M86.04	Akútna hematogénna osteomyelitída ruky	M86.84	Iná osteomyelitída ruky
M86.05	Akútna hematogénna osteomyelitída panv. obl. a stehna	M86.85	Iná osteomyelitída panv. obl. a stehna
M86.06	Akútna hematogénna osteomyelitída predkol.	M86.86	Iná osteomyelitída predkol.
M86.07	Akútna hematogénna osteomyelitída čl. a nohy	M86.87	Iná osteomyelitída čl. a nohy
M86.08	Akútna hematogénna osteomyelitída na i. mieste	M86.88	Iná osteomyelitída na i. mieste
M86.09	Akútna hematogénna osteomyelitída, miesto bliž. neurč.	M86.89	Iná osteomyelitída, miesto bliž. neurč.
M86.10	Iná akútna osteomyelitída na viacerých miestach	M86.90	Osteomyelitída, bliž. neurč. na viac. m.
M86.11	Iná akútna osteomyelitída v obl. pleca	M86.91	Osteomyelitída, bliž. neurč. v obl. pleca
M86.12	Iná akútna osteomyelitída nadlaktia	M86.92	Osteomyelitída, bliž. neurč. v obl. nadlaktia
M86.13	Iná akútna osteomyelitída predlaktia	M86.93	Osteomyelitída, bliž. neurč. v obl. predlak.
M86.14	Iná akútna osteomyelitída ruky	M86.94	Osteomyelitída, bliž. neurč. v obl. ruky
M86.15	Iná akútna osteomyelitída panv. obl. a stehna	M86.95	Osteomyelitída, bliž. neurč. panv. obl. a stehna
M86.16	Iná akútna osteomyelitída predkol.	M86.96	Osteomyelitída, bliž. neurč. v obl. predkol.
M86.17	Iná akútna osteomyelitída l. a nohy	M86.97	Osteomyelitída, bliž. neurč. v obl. čl. a nohy
M86.18	Iná akútna osteomyelitída na i. mieste	M86.98	Osteomyelitída, bliž. neurč. na i. mieste
M86.19	Iná akútna osteomyelitída, miesto bliž. neurč.	M86.99	Osteomyelitída, bliž. neurč. n. miesto bliž. neurč.
M86.20	Subakútna osteomyelitída na viacerých miestach	M87.02	Idiop. aseptická nekróza kosti nadlaktia
M86.21	Subakútna osteomyelitída v obl. pleca	M87.05	Idiop. aseptická nekróza kosti panv. obl. a stehna
M86.22	Subakútna osteomyelitída nadlaktia	M87.06	Idiop. aseptická nekróza kosti predkol.
M86.23	Subakútna osteomyelitída predlak.	M87.07	Idiop. aseptická nekróza kosti čl. a nohy
M86.24	Subakútna osteomyelitída ruky	M87.09	Idiop. aseptická nekróza kosti, miesto bliž. neurč.
M86.25	Subakútna osteomyelitída panv. obl. a stehna	M87.10	Osteonekróza zaprič. liekmi, na viac. m.
M86.26	Subakútna osteomyelitída predkol.	M87.11	Osteonekróza zaprič. liekmi, v obl. pleca
M86.27	Subakútna osteomyelitída čl. a nohy	M87.12	Osteonekróza zaprič. liekmi, v obl. nadlaktia
M86.28	Subakútna osteomyelitída na i. mieste	M87.13	Osteonekróza zaprič. liekmi, v obl. predlak.
M86.29	Subakútna osteomyelitída, miesto bliž. neurč.	M87.14	Osteonekróza zaprič. liekmi, v obl. ruky
M86.30	Chron. multifokálna osteomyelitída na viac. m.	M87.15	Osteonekróza zaprič. liekmi, panv. obl. a stehna
M86.31	Chron. multifokálna osteomyelitída v obl. pleca	M87.16	Osteonekróza zaprič. liekmi, v obl. predkol.
M86.32	Chron. multifokálna osteomyelitída nadlaktia	M87.17	Osteonekróza zaprič. liekmi, v obl. čl. a nohy
M86.33	Chron. multifokálna osteomyelitída predlak.	M87.18	Osteonekróza zaprič. liekmi, na i. mieste
M86.34	Chron. multifokálna osteomyelitída ruky	M87.19	Osteonekróza zaprič. liekmi, miesto bliž. neurč.
M86.35	Chron. multifokálna osteomyelitída panv. obl. a stehna	M87.20	Osteonekróza zaprič. predchádz. úrazom, na viac. m.
M86.36	Chron. multifokálna osteomyelitída predkol.	M87.21	Osteonekróza zaprič. predchádz. úrazom, v obl. pleca
M86.37	Chron. multifokálna osteomyelitída čl. a nohy	M87.22	Osteonekróza zaprič. predchádz. úrazom, nadlaktia
M86.38	Chron. multifokálna osteomyelitída na i. mieste	M87.23	Osteonekróza zaprič. predchádz. úrazom, predlak.
M86.39	Chron. multifokálna osteomyelitída, miesto bliž. neurč.	M87.24	Osteonekróza zaprič. predchádz. úrazom, ruky
M86.40	Chronická osteomyelitída s fistulou na viac. m.	M87.25	Osteonekróza zaprič. predchádz. úrazom, panv. obl. a stehna
M86.41	Chronická osteomyelitída s fistulou v obl. pleca	M87.26	Osteonekróza zaprič. predchádz. úrazom, predkol.
M86.42	Chronická osteomyelitída s fistulou nadlaktia	M87.27	Osteonekróza zaprič. predchádz. úrazom, čl. a nohy
M86.43	Chronická osteomyelitída s fistulou predlak.	M87.28	Osteonekróza zaprič. predchádz. úrazom, na i. mieste
M86.44	Chronická osteomyelitída s fistulou ruky	M87.29	Osteonekróza zaprič. predchádz. úrazom, miesto bliž. neurč.
M86.45	Chronická osteomyelitída s fistulou panv. obl. a stehna	M87.30	Iná sekundárna osteonekróza na viacerých miestach
M86.46	Chronická osteomyelitída s fistulou predkol.	M87.31	Iná sekundárna osteonekróza v obl. pleca
M86.47	Chronická osteomyelitída s fistulou čl. a nohy	M87.32	Iná sekundárna osteonekróza nadlaktia
M86.48	Chronická osteomyelitída s fistulou na i. mieste	M87.33	Iná sekundárna osteonekróza predlak.
M86.49	Chronická osteomyelitída s fistulou, miesto bliž. neurč.	M87.34	Iná sekundárna osteonekróza ruky
M86.50	Iná chronická hematogénna osteomyelit. na viac. m.	M87.35	Iná sekundárna osteonekróza panv. obl. a stehna
M86.51	Iná chronická hematogénna osteomyelit. v obl. pleca	M87.36	Iná sekundárna osteonekróza predkol.
M86.52	Iná chronická hematogénna osteomyelit. nadlaktia	M87.37	Iná sekundárna osteonekróza čl. a nohy
M86.53	Iná chronická hematogénna osteomyelit. predlak.	M87.38	Iná sekundárna osteonekróza na i. mieste
M86.54	Iná chronická hematogénna osteomyelit. ruky	M87.39	Iná sekundárna osteonekróza, miesto bliž. neurč.
M86.55	Iná chronická hematogénna osteomyelit. panv. obl. a stehna	M87.80	Iná osteonekróza na viacerých miestach
M86.56	Iná chronická hematogénna osteomyelit. predkol.	M87.81	Iná osteonekróza v obl. pleca
M86.57	Iná chronická hematogénna osteomyelit. čl. a nohy	M87.82	Iná osteonekróza nadlaktia
M86.58	Iná chronická hematogénna osteomyelit. na i. mieste	M87.83	Iná osteonekróza predlak.
M86.59	Iná chronická hematogénna osteomyelit., miesto bliž. neurč.	M87.84	Iná osteonekróza ruky
M86.60	Iná chronická osteomyelitída na viacerých miestach	M87.85	Iná osteonekróza panv. obl. a stehna
M86.61	Iná chronická osteomyelitída v obl. pleca	M87.86	Iná osteonekróza predkol.
M86.62	Iná chronická osteomyelitída nadlaktia	M87.87	Iná osteonekróza čl. a nohy
M86.63	Iná chronická osteomyelitída predlak.	M87.88	Iná osteonekróza na i. mieste
M86.64	Iná chronická osteomyelitída ruky	M87.89	Iná osteonekróza, miesto bližšie neurčené
M86.65	Iná chronická osteomyelitída panv. obl. a stehna	M87.90	Osteonekróza, bliž. neurč. na viac. m.
M86.66	Iná chronická osteomyelitída predkol.	M87.91	Osteonekróza, bliž. neurč. v obl. pleca

M87.92	Osteonekróza,blíž.neurč.v obl.nadlaktia	N15.10	Absces obličky
M87.93	Osteonekróza,blíž.neurč.v obl.predlak.	N15.11	Perinefritický absces
M87.94	Osteonekróza,blíž.neurč.v obl.ruky	N17.0	Akútne zlyhanie obličiek s tubulovou nekrozou
M87.95	Osteonekróza,blíž.neurč.panv.obl.a stehna	N17.1	Akútne zlyhanie obličiek s akútnou kortikálnou nekrozou
M87.96	Osteonekróza,blíž.neurč.v obl.predkol.	N17.2	Akútne zlyhanie obličiek s dreňovou nekrozou
M87.97	Osteonekróza,blíž.neurč.v obl.čl.a nohy	N17.8	Iné akútne zlyhanie obličiek
M87.98	Osteonekróza,blíž.neurč.na i.mieste	N17.9	Akútne zlyhanie obličiek,blížšie neurčené
M87.99	Osteonekróza,blíž.neurč.,miesto blíž.neur.	N18.1	Chronická choroba obličiek,1.štádium
M90.00	Tuberkulóza kosti na viacerých miestach (A18.0†)	N18.2	Chronická choroba obličiek,2.štádium
M90.01	TBC kosti v obl.pleca	N18.3	Chronická choroba obličiek,3.štádium
M90.02	TBC kosti nadlaktia	N18.4	Chronická choroba obličiek,4.štádium
M90.03	TBC kosti predlak.	N18.80	Jednostranná chronická porucha funkcie obličky
M90.04	TBC kosti ruky	N18.89	Iná chronická choroba obličiek,štádium,b.n.
M90.05	TBC kosti panv.obl.a stehna	N18.9	Chronická choroba obličiek,blížšie neurčená
M90.06	TBC kosti predkol.	N19	Zlyhanie obličiek,blížšie neurčené
M90.07	TBC kosti čl.a nohy	N20.0	Konkrement obličky
M90.08	TBC kosti na i.mieste	N20.2	Konkrement obličky s konkrementom močovoudu
M90.09	Tuberkulóza kosti,miesto blížšie neurčené (A18.0†)	N25.1	Nefrogénny diabetes insipidus
M90.10	Periostitída pri i.infekč.chor.zatried.i.na viac.m.	N28.0	Ischémia a infarkt obličky
M90.11	Periostitída pri i.infekč.chor.zatried.i.v obl.pleca	N32.1	Vezikointestinálna fistula
M90.12	Periostitída pri i.infekč.chor.zatried.i.v obl.nadlaktia	N32.2	Fistula močového mechúra,nezatriedená inde
M90.13	Periostitída pri i.infekč.chor.zatried.i.v obl.predlak.	N32.3	Divertikul močového mechúra
M90.14	Periostitída pri i.infekč.chor.zatried.i.v obl.ruky	N32.4	Ruptúra močového mechúra,neúrazová
M90.15	Periostitída pri i.infekč.chor.zatried.i.v obl.panvy a stehna	N34.0	Absces močovej rúry
M90.16	Periostitída pri i.infekč.chor.zatried.i.v obl.predkol.	N35.8	Iná striktúra uretry
M90.17	Periostitída pri i.infekč.chor.zatried.i.v obl.čl.a nohy	N36.0	Fistula uretry
M90.18	Periostitída pri i.infekč.chor.zatried.i.na i.mieste	N36.1	Divertikul uretry
M90.19	Periostitída pri i.infekč.chor.zatried.i.,miesto blíž.neurč.	N39.0	Infekcia močovej sústavy,miesto blížšie neurčené
M90.20	Osteopatia pri i.infekč.chor.zatried.i.na viac.m.	N43.1	Infikovaná hydrokéla
M90.21	Osteopatia pri i.infekč.chor.zatried.i.v obl.pleca	N44.0	Torzia semenníka
M90.22	Osteopatia pri i.infekč.chor.zatried.i.v obl.nadlaktia	N44.1	Torzia hidatídy [Morgagni]
M90.23	Osteopatia pri i.infekč.chor.zatried.i.v obl.predlak.	N45.0	Orchitída,epididymitída a epididymoorchitída s abscesom
M90.24	Osteopatia pri i.infekč.chor.zatried.i.v obl.ruky	N76.4	Absces vulvy
M90.25	Osteopatia pri i.infekč.chor.zatried.i.v obl.panvy a stehna	N82.0	Vezikovaginálna fistula
M90.26	Osteopatia pri i.infekč.chor.zatried.i.v obl.predkol.	N82.1	Iná fistula medzi ženskými moč. a pohlav.oránmi
M90.27	Osteopatia pri i.infekč.chor.zatried.i. obl.čl.a nohy	N82.2	Fistula medzi pošvou a tenkým črevom
M90.28	Osteopatia pri i.infekč.chor.zatried.i.na i.mieste	N82.3	Fistula medzi pošvou a hrubým črevom
M90.29	Osteopatia pri i.infekč.chor.zatried.i.miesto blíž.neurč.	N82.4	Iná fistula medzi ženskými pohlav.org a črevom
M90.70	Zlomenina kosti pri nádore,na viac.m.t.	N82.5	Fistula medzi ženskými pohlavnými orgánmi a kožou
M90.71	Zlomenina kosti pri nádore,v obl.pleca	N82.8	Iná fistula ženských pohlavných orgánov
M90.72	Zlomenina kosti pri nádore,v obl.nadlaktia	N82.9	Fistula ženských pohlavných orgánov,blíž.neurč.
M90.73	Zlomenina kosti pri nádore,v obl.predlak.	N83.5	Torzia vaječníka, topky vaječníka a vajčíkovodu
M90.74	Zlomenina kosti pri nádore,v obl.ruky	N99.1	Striktúra uretry po lekárskom výkone
M90.75	Zlomenina kosti pri nádore,v obl.panvy a stehna	P02.1	Pošk.plodu a novorod.i.form.odlúpenia placenty a krvác.
M90.76	Zlomenina kosti pri nádore,v obl.predkol.	P03.1	Pošk.plod a nov.i.nepr.nalie.,drž.tela,pol.,disp.,poč.pôr.čin.
M90.77	Zlomenina kosti pri nádore,v obl.čl.a nohy	P04.0	Pošk.plodu a novorod.anest.,analg.m.v grav.poč.pôr.čin.a pôr.
M90.78	Zlomenina kosti pri nádore,na i.mieste	P10.0	Subdurálne kvácanie zaprič.poran.pri pôrode
M90.79	Zlomenina kosti pri nádore,miesto blíž.neurč.	P10.1	Mozgové krvácanie zapričinené poranením pri pôrode
M96.6	Zlomen.kosti po vlož.ortop.impl.,kĺb.protézy/kostnej platničky	P10.2	Vnútrokomorové kvácanie zaprič.poran.pri pôrode
M96.80	Elektívne ponechané otvor.sternum po chirurg.výk.na hrudníku	P10.3	Subarachnoidálne kvácanie zaprič.poran.pri pôrode
M96.81	Nestabilný hrudný kôš po chir.výk. na hrudníku	P10.4	Roztrhnutie tentória zaprič.poran.pri pôrode
M96.88	Iná choroba sústavy sval.a kostí po lek.výk.	P10.8	Iné vnútroleb.poran.a kvácania zaprič.poran.pri pôrode
M96.9	Choroba svalovej a kostrovej sústavy po leká.výk.blíž.neurč.	P10.9	Blíž.neur.vnútroleb.poran.a kvácanie zaprič.poran. pri pôrode
N03.6	Chron.nefritický synd.:chor.denzných depozitov	P11.1	Iné poškodenie mozgu,zaprič.poran.pri pôrode,b.u.
N04.0	Nefrotický syndróm:malé abnormality glomerulov	P11.2	Blíž.neur.poškodenie mozgu,zaprič.poran.pri pôrode
N04.1	Nefrotický synd.:fok.a segm.lézie glomerulov	P15.6	Nekróza podkožného tuku,zaprič.poran. ri pôrode
N04.2	Nefrotický synd.:dif.membránová glomerulonefrit.	P20.0	Vnútrmat.hypoxia zaznamen.po prvýkrát pred zač.pôr.čin.
N04.3	Nefrotický synd.:dif.mezangioprolif.glomerulonefrit.	P22.0	Synd.respiračnej tiesne novorod.
N04.4	Nefrotický synd.:dif.endokap.prolif.glomerulonefrit.	P23.0	Vrodený zápal pľúc,zapričinený vírusom
N04.5	Nefrotický synd.:dif.mezangiokap.glomerulonefrit.	P23.1	Vrodený zápal pľúc,zapričinený chlamýdiou
N04.6	Nefrotický syndróm: choroba denzných depozitov	P23.2	Vrodený zápal pľúc,zapričinený stafylokokom
N04.7	Nefrotický synd.:dif.glomerulonefrit.s výrastkami	P23.3	Vrodený zápal pľúc,zapr.streptok.skupiny B
N04.8	Nefrotický syndróm: iné morfológické zmeny	P23.4	Vrodený zápal pľúc,zapričinený Escherichia coli
N04.9	Nefrotický synd.:morfol.zmena,blíž.neurč.	P23.5	Vrodený zápal pľúc,zapričinený pseudomonas
N08.3	Glomerul.choroba pri DM	P23.6	Vrodený zápal pľúc,zapričinený inou baktériou
N10	Akútna tubulointerstiálna nefritída	P23.8	Vrodený zápal pľúc,zapričinený iným organizmom
N12	Tubulointerstiálna nefritída,n.ako akút./chron.	P23.9	Vrodený zápal pľúc,blížšie neurčený
N13.5	Zalomenie a striktúra močovoudu bez hydronefrózy	P24.0	Novorodenecká aspirácia smolky
N13.8	Iná obštrukčná a refluxová uropatia	P24.1	Novorodenecká aspirácia plodovej vody a hlienu
N13.9	Obštrukčná a refluxová uropatia, blížšie neurčená	P24.2	Novorodenecká aspirácia krvi

P24.3	Novorod.aspirácia mlieka a regurgitovanej potravy	Q00.0	Anencefália
P24.8	Iný novorodenecký syndróm z aspirácie	Q00.1	Kraniorachischíza
P24.9	Novorodenecký syndróm z aspirácie, bližšie neurčený	Q00.2	Iniencefália
P25.0	Interstíc.emfyzém so vznikom v perinatálnom obd.	Q01.0	Čelová encefalokéla
P25.1	Pneumotorax so vznikom v perinatálnom období	Q01.1	Nosovočelová encefalokéla
P25.2	Pneumomediastínium so vznikom v perinatálnom období	Q01.2	Okcipitálna encefalokéla
P25.3	Pneumoperikard so vznikom v perinatálnom období	Q01.8	Encefalokéla na inom mieste
P25.8	Iné stavy súvis.s interstíc.emfyz.so vznik.v perinat.obd.	Q01.9	Encefalokéla, bližšie neurčená
P26.0	Tracheobronchiálne krvácanie so vznik.v perinat.obd.	Q03.0	Chyby mozgového mokovodu
P26.1	Masívne pľúcne krvác.so vznikom v perinat.obd.	Q03.1	Atrézia prístredného a boč.otvoru štvrtej komory
P26.8	Iné pľúcne krvác.so vznikom v perinat.obdobi	Q03.8	Iný vrodený hydrocefalus
P26.9	Pľúcne krvác.so vznik.v perinat.obdobi.b.n.	Q03.9	Vrodený hydrocefalus, bližšie neurčený
P27.0	Wilsonov-Mikityho syndróm	Q04.0	Vrodená chyba corpus callosum
P27.1	Bronchopulmonálna dysplázia so vznik.v perin.obd.	Q04.1	Arinencefália
P27.8	Iná chronická respirač.chor.so vznik.v perinatál.obd.	Q04.2	Holoproencefália
P27.9	Bliž.neurč.chron.respirač.choroba so vznikom v perinat.obdobi	Q04.3	Iná redukčná deformita mozgu
P28.5	Respiračné zlyhanie novorodenca	Q04.4	Septooptická dysplázia
P29.0	Srdcové zlyhávanie u novorodenca	Q04.5	Megalencefália
P35.0	Rubeolová embryopatia	Q04.6	Vrodená cysta mozgu
P35.1	Vrodená cytomegalovírusová infekcia	Q04.8	Iná vrodená chyba mozgu, bližšie určená
P35.2	Vrodená infekcia vírusom herpes simplex	Q05.0	Krčná spina bifida s hydrocefalom
P35.3	Vrodená vírusová hepatitída	Q05.1	Hrudníková spina bifida s hydrocefalom
P35.8	Iná vrodená vírusová choroba	Q05.2	Drieková spina bifida s hydrocefalom
P35.9	Vrodená vírusová choroba, bližšie neurčená	Q05.3	Krížová spina bifida s hydrocefalom
P36.0	Sepsa u novorod.zapríč.sterpt.zo skupiny B	Q05.4	Spina bifida s hydrocefalom, b.n.
P36.1	Sepsa u novorod.zapríč.i.a b.n.sterpt.	Q05.5	Krčná spina bifida bez hydrocefalu
P36.2	Sepsa u novorod.zapríč.staphylococcus aureus	Q05.6	Hrudníková spina bifida bez hydrocefalu
P36.3	Sepsa u novorod.zapríč.i.a bliž.neirč.stafylokokom	Q05.7	Drieková spina bifida bez hydrocefalu
P36.4	Sepsa u novorodenca, zapríčinená escherichia coli	Q05.8	Krížová spina bifida bez hydrocefalu
P36.5	Sepsa u novorod.zapríč.anaeróbnym mikroorganizmom	Q05.9	Spina bifida (rázštep chrbtice), bližšie neurčená
P36.8	Iná baktériová sepsa u novorodenca	Q06.0	Amyélie
P36.9	Baktériová sepsa u novorodenca, bližšie neurčená	Q06.1	Hypoplázia a dysplázia miechy
P37.0	Vrodená tuberkulóza	Q06.2	Diastematomyélie
P37.1	Vrodená toxoplazmóza	Q06.3	Iná vrodená chyba konského chvosta (cauda equina)
P37.2	Novorodenecká (diseminovaná) listerióza	Q06.4	Hydromyélie
P37.3	Vrodená malária plasmodium falciparum	Q06.8	Iná vrodená chyba miechy, bližšie určená
P37.4	Iná vrodená malária	Q07.0	Arnoldov-Chiariho syndróm
P37.8	Iná vrodená infekčná a parazit.choroba, b.u.	Q15.0	Vrodený glaukóm
P37.9	Vrod.infekčná/parazitová choroba, b.n.	Q20.0	Spoločný tepnový kmeň [truncus arteriosus communis]
P52.0	Vnútrokomorové(neúraz.)krvác.plodu a novorod.1.st.	Q20.1	Dvojvýtoková pravá komora
P52.1	Vnútrokomorové(neúraz.)krvác.plodu a novorod.2.st.	Q20.2	Dvojvýtoková ľavá komora
P52.2	Vnútrokomorové(neúraz.)krvác.plodu a novorod.3.st.	Q20.3	Nezhodné [diskordantné] komorovotepnové spojenie
P52.3	Vnútrokomorové(neúraz.)krvác.plodu a novorod., b.n.	Q20.4	Dvojvýtoková komora
P52.5	Subarachnoidálne (neúraz.)krvác.plodu a novorod.	Q20.5	Nezhodné (diskordantné) predsieňovokomorové spojenie
P53	Hemoragická choroba plodu a novorodenca	Q21.1	Defekt predsieňovej priehradky
P54.4	Krvácanie do nadobličky u novorodenca	Q21.2	Defekt predsieňovo-komorovej priehradky
P56.0	Hydrops plodu v dôsledku izoimunizácie	Q21.3	Fallotova tetralógia
P56.9	Hydrops plodu v dôsl.i.a b.n.hemolytickej chor.	Q21.4	Defekt aortopulmonálneho septa
P57.0	Jadrový ikterus v dôsledku izoimunizácie	Q21.80	Fallotova pentalógia
P57.8	Iný jadrový ikterus, bližšie určený	Q22.0	Atrézia pulmonálnej chlopne
P57.9	Jadrový ikterus, bližšie neurčený	Q22.1	Vrodené zúženie pulmonálnej chlopne
P59.1	Syndróm hustej žlče	Q22.4	Vrodená trikuspidálna stenóza
P59.2	Novorod.žltáčka z iného a bliž.neurč.pošk.pečeňových buniek	Q22.5	Ebsteinova anomália
P60	Diseminovaná intravaskulárna koagul.plodu a novorod.	Q22.6	Hypoplastický pravokomorový syndróm
P61.0	Prechodná novorodenecká trombocytopenia	Q22.8	Iná vrodená chyba trikuspidálnej chlopne
P70.0	Syndróm dieťaťa matky s gestačným diabetes mellitus	Q22.9	Vrod.chyba trikuspidálnej chlopne, b.n.
P70.1	Syndróm dieťaťa matky s diabetes mellitus	Q23.0	Vrodená aortálna stenóza
P70.2	Diabetes mellitus u novorodenca	Q23.1	Vrodená aortálna insuficiencia
P72.1	Prechodná hypertyreóza u novorodenca	Q23.2	Vrodená mitrálna stenóza
P77	Nekrotizujúca enterokolitída plodu a novorodenca	Q23.3	Vrodená mitrálna insuficiencia
P78.0	Perinatálna perforácia čreva	Q23.4	Hypoplastický ľavokomorový syndróm
P78.1	Iná novorodenecká peritonitída	Q23.8	Iná vrodená chyba aortálnej a mitrálnej chlopne
P83.0	Sclerema neonatorum	Q23.9	Vrod.hyba aortálnej a mitrálnej chlopne, b.n.
P83.2	Hydrops plodu, nezapríčený hemolytickou chorobou	Q24.2	Cor triatriatum (trojpredsieňové srdce)
P90	Krčce [konvulzie] u novorodenca	Q24.3	Infundibulárna stenóza pľúcnice
P94.0	Prechodná myasthenia gravis u novorodenca	Q24.4	Vrodená subaortálna stenóza
P94.2	Vrodená svalová hypotónia	Q24.5	Chyba koronárnych ciev
P96.0	Vrodené zlyhávanie obličiek	Q24.6	Vrodená srdcová blokáda
P96.1	Abstin.synd.u novorod.matky užív.návyk.látky a drogy	Q24.8	Iná vrodená chyba srdca, bližšie určená
P96.2	Abstin.synd.novorod.pri lieč.podávaní liečiv	Q25.1	Koarktácia aorty

Q25.2	Atrézia aorty	Q44.7	Iná vrodená chyba pečene
Q25.3	Stenóza aorty	Q45.0	Agenéza, aplázia a hypoplázia podžalúdkovej žľazy
Q26.2	Kompletný anomálny návrat pľúcnych žíl	Q45.1	Prstencová podžalúdková žľaza [pancreas anulare]
Q26.3	Čiastočný anomálny návrat pľúcnych žíl	Q45.2	Vrodená cysta podžalúdkovej žľazy
Q28.00	Vrod.artériovenózna aneuryzma precerebrálnych ciev	Q45.3	Iná vrodená chyba podžalúdkovej žľazy a jej vývodu
Q28.01	Vrodená artériovenózna fistula precerebrálnych ciev	Q56.0	Hermafroditizmus, nezatriedený inde
Q28.08	Iná vrod.artériovenózna chyba precerebrálnych ciev	Q56.1	Mužský pseudohermafroditizmus, nezatriedený inde
Q28.09	Vrod.artériovenózna chyba precerebrálnych ciev, b.n.	Q56.2	Ženský pseudohermafroditizmus, nezatriedený inde
Q28.10	Vrodená aneuryzma precerebrálnych ciev	Q56.3	Pseudohermafroditizmus, bližšie neurčený
Q28.11	Vrodená fistula precerebrálnych ciev	Q56.4	Neurčité pohlavie, bližšie neurčené
Q28.18	Iná vrodená chyba precerebrálnych ciev	Q60.0	Jednostranná agenéza obličky
Q28.19	Vrod.chyba precerebrálnych ciev, b.n.	Q60.1	Obojstranná agenéza obličky
Q28.20	Vrodená artériovenózna aneuryzma cerebrálnych ciev	Q60.2	Agenéza obličky, bližšie neurčená
Q28.21	Vrodená artériovenózna fistula cerebrálnych ciev	Q60.3	Jednostranná hypoplázia obličky
Q28.28	Iná vrodená artériovenózna chyba cerebrálnych ciev	Q60.4	Obojstranná hypoplázia obličky
Q28.29	Vrod.artériovenózna malformácia cerebrálnych ciev, b.n.	Q60.5	Hypoplázia obličky, bližšie neurčená
Q28.30	Vrodená aneuryzma cerebrálnych ciev	Q60.6	Potterovej syndróm
Q28.31	Vrodená fistula cerebrálnych ciev	Q61.1	Polycystické obličky, autozomálne recesívne
Q28.38	Iná vrodená chyba cerebrálnych ciev	Q64.1	Exstrofia močového mechúra
Q28.39	Vrodená chyba cerebrálnych ciev, bližšie neurčená	Q64.2	Vrodená zadná chlopňa močovej rúry
Q30.0	Atrézia choán	Q64.3	Iná atrézia a stenóza močovej rúry a krčka moč.mech.
Q31.0	Diafragma hrtana	Q74.3	Arthrogryposis multiplex congenita
Q31.1	Vrodená subglotická stenóza	Q75.0	Kraniosynostóza
Q31.2	Hypoplázia hrtana	Q75.1	Kranofaciálna dyzostóza
Q31.3	Laryngokéla	Q75.2	Hypertelorizmus
Q31.5	Vrodená laryngomalácia	Q75.3	Makrocefália
Q31.8	Iná vrodená chyba hrtana	Q75.4	Mandibulofaciálna dyzostóza
Q31.9	Vrodená chyba hrtana, bližšie neurčená	Q75.5	Okulomandibulárna dyzostóza
Q32.0	Vrodená tracheomalácia	Q75.8	Iná vrod.chyba kostí lebky a tvárových kostí, b.u.
Q32.1	Iná vrodená chyba priedušnice	Q75.9	Vrod.chyba kostí lebky a tvárových kostí, b.n.
Q32.2	Vrodená malácia priedušky	Q76.1	Klippelov-Feilov syndróm
Q32.3	Vrodené zúženie priedušky	Q77.0	Achondrogenéza
Q32.4	Iná vrodená chyba priedušiek	Q77.1	Letálny nanizmus
Q33.0	Vrodené cystické pľúca	Q77.2	Syndróm krátkeho rebra
Q33.2	Sekvestrácia pľúc	Q77.3	Chondrodysplasia punctata
Q33.3	Nevyvinutie pľúc	Q77.4	Achondroplázia
Q33.4	Vrodené bronchiektázie	Q77.5	Diastrofická dysplázia
Q33.6	Hypoplázia a dysplázia pľúc	Q77.6	Chondroektodermálna dysplázia
Q37.0	Rázštep tvrd.podnebia s obojstr.rázštep.pery	Q77.7	Spondyloepifyzová dysplázia
Q37.1	Rázštep tvrd.podnebia s jednostr.rázštep.pery	Q77.8	Iná osteochondrodyspl.s por.rastu dlhých kostí a chrbt.
Q37.2	Rázštep mäkk.podnebia s obojstr.rázštep.pery	Q77.9	Osteochondrodyspl.s por.rastu dlhých kostí a chrbt., b.n.
Q37.3	Rázštep mäkk.podnebia s jednostr.rázštep.pery	Q78.0	Osteogenesis imperfecta
Q37.4	Rázštep tvrd.a mäk.podnebia s obojstr.rázštep.pery	Q78.1	Polyostotická fibrózna dysplázia
Q37.5	Rázštep tvrd.a mäk.podnebia s jednostr.rázštep.pery	Q78.2	Osteopetróza
Q37.8	Rázštep podnebia s obojstr.rázštep.pery, b.n.	Q78.3	Progresívna diafyzová dysplázia
Q37.9	Rázštep podnebia s jednostr.rázštep.pery, b.n.	Q78.4	Enchondromatóza
Q38.7	Vačok hltana (faryngový pouch)	Q78.6	Mnohopočetné vrodené exostózy
Q39.0	Atrézia pažeráka bez fistuly	Q78.9	Osteochondrodysplázia, bližšie neurčená
Q39.1	Atrézia pažeráka s fistulou medzi priedušn.a pažerákom	Q79.0	Vrodená diafragmatická hernia (bránicová prietrž)
Q39.2	Vrod.fistula m.priedušn.a pažerákom bez atrézie	Q79.1	Iná vrodená chyba bránice
Q39.3	Vrodené zúženie (stenóza alebo striktúra) pažeráka	Q79.2	Exomfalus
Q39.4	Pažeráková membrána	Q79.3	Gastroschiza
Q41.0	Vrodené chýbanie, atrézia a stenóza dvanástnika	Q79.4	Agenéza brušných svalov [Prune belly syndróm]
Q41.1	Vrodené chýbanie, atrézia a stenóza jejúna	Q79.5	Iná vrodená chyba brušnej steny
Q41.2	Vrodené chýbanie, atrézia a stenóza ilea	Q79.6	Ehlersov-Danlosov syndróm
Q41.8	Vrod.chýbanie, atrézia a stenóza bliž.urč.časti ten.čreva	Q80.0	Ichthyosis vulgaris
Q41.9	Vrod.chýbanie, atrézia a stenóza ten.čreva b.n.č.	Q80.1	Ichtyóza viazaná na chromozóm X
Q42.0	Vrod.chýbanie, atrézia a stenóza konečníka s fistulou	Q80.2	Lamelárna ichtyóza
Q42.1	Vrod.chýbanie, atrézia a stenóza konečníka bez fistuly	Q80.3	Vrodená bulózne ichtyoziformná erytrodermia
Q42.2	Vrod.chýbanie, atrézia a stenóza anusu s fistulou	Q80.4	Ichtyosis congenita gravis [Harlekinfetus]
Q42.3	Vrod.chýbanie, atrézia a stenóza anusu bez fistuly	Q80.8	Iná vrodená ichtyóza
Q42.8	Vrod.chýbanie, atrézia a stenóza č.hrub.čreva	Q80.9	Vrodená ichtyóza, bližšie neurčená
Q42.9	Vrod.chýbanie, atrézia a stenóza bliž.neurč.č.hrub.čreva	Q82.4	Ektodermálna dysplázia (anhidrotická)
Q43.0	Meckelov divertikul	Q85.0	Neurofibromatóza (benígna)
Q43.1	Hirschprungova choroba	Q85.1	Tuberózna skleróza
Q43.2	Iná vrodená porucha funkcie hrubého čreva	Q85.8	Iná fakomatóza, nezatriedená inde
Q43.3	Vrodená chyba fixácie čriev	Q85.9	Fakomatóza, bližšie neurčená
Q44.2	Atrézia žilových ciest	Q86.1	Hydantoinový syndróm plodu
Q44.3	Vrodené stenóza alebo striktúra žilových ciest	Q86.2	Dysmorfizmus, zapríčinený warfarínom
Q44.6	Cystická choroba pečene	Q86.8	Iný syndróm vrod.chýb zapríč.známymi vonk.příčinami

Q87.0	Syndróm vrod.chýb postih.najmä výzor tváre	S02.2	Zlomenina nosových kostí
Q87.1	Syndróm vrod.chýb spojený najmä s nízkym vzrastom	S02.3	Zlomenina spodiny očné
Q87.2	Syndrómy vrozených chýb zahŕňajúce najmä končatiny	S02.4	Zlomenina jarmovej kosti a hornej čeluste
Q87.3	Syndróm vrod.chýb zahŕňajúci skorý nadmerný rast	S02.60	Zlomenina sánky: bližšie neurčená časť
Q87.4	Marfanov syndróm	S02.61	Zlomenina sánky: processus condylaris
Q87.5	Iné syndrómy vrozených chýb s inými zmenami kostí	S02.62	Zlomenina sánky: subkondylová
Q87.8	Iné syndróm vrozených chýb,nezat.inde.,b.u.	S02.63	Zlomenina sánky: processus coronoideus
Q89.1	Vrozená chyba nadobličiek	S02.64	Zlomenina sánky: ramus mandibulae, bližšie neurčený
Q89.4	Spojené (zrastené) dvojčatá	S02.65	Zlomenina sánky: angulus mandibulae
Q89.7	Mnohopočetné vrozené chyby, nezatriedené inde	S02.66	Zlomenina sánky: symphysis mandibulae
Q89.8	Iná vrozená chyba,bližšie určená	S02.67	Zlomenina sánky: pars alveolaris
Q90.0	Trizómia 21,meiotická nondisjunkcia	S02.68	Zlom.sánky:corpus mandibulae,iné a bližšie neurčené časti
Q90.1	Trizómia 21,mozaicizmus (mitotická nondisjunkcia)	S02.69	Zlomenina sánky: viaceré časti
Q90.2	Trizómia 21,translokácia	S05.2	Tržná rana,roztrhnutie oka s prolapsom/stratou vnútrooč.tk.
Q90.9	Downov syndróm,bližšie neurčený	S05.3	Tržná rana oka bez prolapsu al.straty vnútroočného tkaniva
Q91.0	Trizómia 18,meiotická nondisjunkcia	S05.4	Penetrujúca rana očné s cudzím telesom/bez cudzieho telesa
Q91.1	Trizómia 18,mozaicizmus (mitotická nondisjunkcia)	S05.5	Penetrujúca rana očnej gule s cudzím telesom
Q91.2	Trizómia 18,translokácia	S05.6	Penetrujúca rana očnej gule bez cudzieho telesa
Q91.3	Edwardsov syndróm,bližšie neurčený	S05.7	Avulzia (vytrhnutie) oka
Q91.4	Trizómia 13,meiotická nondisjunkcia	S05.8	Iné poranenie oka a očné
Q91.5	Trizómia 13,mozaicizmus (mitotická nondisjunkcia)	S06.0	Otras mozgu
Q91.6	Trizómia 13,translokácia	S06.1	Pouřazový opuch mozgu
Q91.7	Patauov syndróm,bližšie neurčený	S06.20	Difúzne poranenie mozgu a mozočka,bližšie neurčené
Q92.0	Kompletná chromoz.trizómia,meiotická nondisjunkcia	S06.21	Difúzne pomliaždenie mozgu
Q92.1	Kompletná chromoz.trizómia,mozaicizmus	S06.22	Difúzne pomliaždenie mozočka
Q92.2	Veľká čiastočná trizómia	S06.23	Viaceré vnútromozgové a mozočkové hematómy
Q92.3	Malá čiastočná trizómia	S06.28	Iné difúzne poranenie mozgu a mozočka
Q92.4	Duplikácie viditeľné iba v prometafáze	S06.30	Ložiskové poranenie mozgu a mozočkabližšie neurčené
Q92.5	Duplikácie s inou komplexnou prestavbou	S06.31	Ložiskové pomliaždenie mozgu
Q92.6	Nadpočetné (marker) chromozómy	S06.32	Ložiskové pomliaždenie mozočka
Q92.7	Triploidia a polyploidia	S06.33	Ložiskový hematóm mozgu
Q92.8	Iná trizómia a čiast.trizómia autozómov,n.i.	S06.34	Ložiskový hematóm mozočka
Q92.9	Trizómia a čiastočná trizómia autozómov,b.n.	S06.38	Iné ložiskové poranenie mozgu a mozočka
Q93.0	Kompletná chromoz. monozómia,meiotická nondisjunkcia	S06.4	Epidurálne krvácanie
Q93.1	Kompletná chromoz.monozómia,mozaicizmus	S06.5	Subdurálne krvácanie po úraze
Q93.2	Prsteňovitý alebo dicentrický chromozóm	S06.6	Subarachnoidálne krvácanie po úraze
Q93.3	Delécia krátkeho ramena chromozómu 4	S06.70	Bezvedomie pri poranení lebky a mozgu,menej.ako 30 min.
Q93.4	Delécia krátkeho ramena chromozómu 5	S06.71	Bezvedomie pri poranení lebky a mozgu,30 min.až 24hod.
Q93.5	Iná delécia časti chromozómu	S06.72	Bezvedom.s poran.lebky a mozgu,viac ako24 h,návrat pôv.st.v.
Q93.6	Delécia viditeľná iba v prometafáze	S06.79	Bezvedomie pri poranení lebky a mozgu bliž.neurčeného trvania
Q93.7	Delécia s inou komplexnou prestavbou	S06.8	Iné vnútrolebkové poranenie
Q93.8	Iná delécia autozómov	S06.9	Vnútrolebkové poranenie, bližšie neurčené
Q93.9	Delécia autozómov,bližšie neurčená	S07.0	Drvivé poranenie tváre
Q95.2	Vyváž.autozóm.prestavba u abnmormál.jednotlivca	S07.1	Drvivé poranenie lebky
Q95.3	Vyváž.prest.medzi pohlav.a autozóm.chromoz.u abn.jednotlivca	S07.8	Drvivé poranenie iných častí hlavy
Q95.4	Jednotlivec s nadpočetným (marker) heterochromatínom	S07.9	Drvivé poranenie hlavy,časť bližšie neurčená
Q95.5	Jednotlivec s fragilnými miestami na autozómoch	S09.2	Úrazové roztrhnutie ušného bubienka
Q95.8	Iné vyváž.prestavba a štrukt.markery (abn.chromozómy)	S09.9	Poranenie hlavy,bližšie neurčené
Q95.9	Vyváž.prestavba a štrukt.marker (abn.gén),b.n.	S11.01	Otvorená rana hrtana
Q99.0	Chiméra 46,XX/46,XY	S11.02	Otvorená rana krčnej časti priedušnice
Q99.1	Pravý hermafrodit 46,XX	S11.1	Otvorená rana postihujúca štítnu žľazu
Q99.2	Fragilný chromozóm X	S11.21	Otvorená rana hltana
R02	Gangréna, nezatriedená inde	S11.22	Otvorená rana krčnej časti pažeráka
R16.2	Hepatomegália so splenomegáliou,nezatriedená inde	S12.0	Zlomenina 1.krčného stavca
R29.1	Meningizmus	S12.1	Zlomenina 2.krčného stavca
R40.2	Kóma, bližšie neurčená	S12.21	Zlomenina 3.krčného stavca
R56.8	Iné krčce,bližšie neurčené	S12.22	Zlomenina 4. krčného stavca
S01.35	Otvorená rana ucha: sluchová trubica	S12.23	Zlomenina 5. krčného stavca
S01.36	Otvorená rana ucha: sluchové kostičky	S12.24	Zlomenina 6. krčného stavca
S01.37	Otvorená rana ucha: bubienok	S12.25	Zlomenina 7. krčného stavca
S01.38	Otvorená rana: vnútorné ucho	S12.7	Viaceré zlomeniny krčnej chrčtice
S01.39	Otvorená rana ucha:iné a viaceré časti ucha a sluch.štruktúr	S12.8	Zlomenina iných častí krku
S01.50	Otvorená rana pery a ústnej dutiny:ústa,bl.neurč.časti	S12.9	Zlomenina krku, bližšie neurčenej časti
S01.52	Otvorená rana pery a ústnej dutiny: sliznica líca	S13.0	Úrazové natrhnutie krčnej medzistavcovej platničky
S01.53	Otvorená rana pery a ústnej dutiny:ďasná	S13.10	Vykĺbenie krčného stavca v bližšie neurčenej úrovni
S01.54	Otvorená rana pery a ústnej dutiny:jazyk a ústna spodina	S13.11	Vykĺbenie krčného stavca v úrovni C1/C2
S01.55	Otvorená rana pery a ústnej dutiny: podnebie	S13.12	Vykĺbenie krčného stavca v úrovni C2/C3
S01.59	Otvorená rana pery a úst.dut.:iné,viaceré časti pier,úst.dut.	S13.13	Vykĺbenie krčného stavca v úrovni C3/C4
S02.0	Zlomenina lebkovej klenby	S13.14	Vykĺbenie krčného stavca v úrovni C4/C5
S02.1	Zlomenina spodiny lebky	S13.15	Vykĺbenie krčného stavca v úrovni C5/C6

S13.16	Vykĺbenie krčného stavca v úrovni C6/C7	S24.73	Funkčná výška pri poranení hrudnikovej miechy:Th4/Th5
S13.17	Vykĺbenie krčného stavca v úrovni C7/Th1	S24.74	Funkčná výška pri poranení hrudnikovej miechy:Th6/Th7
S13.18	Vykĺbenie krčného stavca v inej úrovni	S24.75	Funkčná výška pri poranení hrudnikovej miechy:Th8/Th9
S13.2	Vykĺbenie inej a bližšie neurčenej časti krku	S24.76	Funkčná výška pri poranení hrudnikovej miechy:Th10/Th11
S13.3	Viaceré vykĺbenie v oblasti krku	S24.77	Funkčná výška pri poranení hrudnikovej miechy:Th12
S14.0	Otras a opuch krčnej miechy	S25.0	Poranenie hrudnikovej aorty
S14.10	Poranenie krčnej miechy, bližšie neurčené	S25.1	Poranenie truncus brachiocephalicus alebo a.subclavia
S14.11	Kompletné priečne poranenie krčnej miechy	S25.2	Poranenie hornej dutej žily
S14.12	Poranenie centr.časti krč.miechy(nekompletné prieč.poranenie)	S25.3	Poran.v.innominata(v.brachiocephalica)alebo v.subclavia
S14.13	Iné nekompletné priečne poranenie krčnej miechy	S26.0	Poran.srdca so zakrvác.do osrdcovník.vaku
S14.2	Poranenie krčného nervového koreňa	S26.81	Pomliaždenie srdca
S14.3	Poranenie plexus brachialis	S26.82	Tržné poranenie srdca bez otvorenia srdcovej dutiny
S14.5	Poranenie nervov krčného sympatika	S26.83	Tržné poranenie srdca s otvorením srdcovej dutiny
S14.70	Funkčná úroveň pri poranení krčnej miechy:blížšie neurčená	S26.88	Iné poranenia srdca
S14.71	Funkčná úroveň pri poranení krčnej miechy: C1	S26.9	Poranenie srdca,blížšie neurčené
S14.72	Funkčná úroveň pri poranení krčnej miechy: C2	S27.0	Úrazový pneumotorax
S14.73	Funkčná úroveň pri poranení krčnej miechy: C3	S27.1	Úrazový hemotorax
S14.74	Funkčná úroveň pri poranení krčnej miechy: C4	S27.2	Úrazový hemopneumotorax
S14.75	Funkčná úroveň pri poranení krčnej miechy: C5	S27.32	Tržné poranenie pľúc
S14.76	Funkčná úroveň pri poranení krčnej miechy: C6	S27.38	Iné a bližšie neurčené poranenie pľúc
S14.77	Funkčná úroveň pri poranení krčnej miechy: C7	S27.4	Poranenie priedušky
S14.78	Funkčná úroveň pri poranení krčnej miechy: C8	S27.5	Poranenie priedušnice v oblasti hrudníka
S15.00	Poranenie a.carotis, časť bližšie neurčená	S27.6	Poranenie pohrudnice
S15.01	Poranenie a.carotis communis	S27.7	Viaceré poranenia vnútrohrudníkových orgánov
S15.02	Poranenie a.carotis externa	S27.81	Poranenie bránice
S15.03	Poranenie a.carotis interna	S27.82	Poranenie ductus thoracicus
S15.3	Poranenie v.jugularis interna	S27.83	Poranenie hrudnej časti pažeráka
S17.0	Drvivé poranenie hrtana a priedušnice	S27.84	Poranenie dojčenskej žľazy [týmusu]
S17.8	Drvivé poranenie inej časti krku	S27.88	Poran.iných b.u.vnútrohrud.org.a štruktúr
S17.9	Drvivé poranenie bližšie neurčenej časti krku	S27.9	Poran.vnútrohrudníkového orgánu,b.n.
S21.1	Otvorená rana prednej steny hrudníka	S28.0	Rozdrvený hrudník
S21.2	Otvorená rana zadnej steny hrudníka	S28.1	Úrazová amputácia časti hrudníka
S21.7	Viaceré otvorené rany steny hrudníka	S31.0	Otvorená rana drieku a panvy
S21.80	Otvor.rana i.časti hrudníka,b.n.	S31.1	Otvorená rana brušnej steny
S21.83	Otvor.rana každej č.hrud.v spojení s vnútrohrud.por.	S31.3	Otvorená rana skróta a semenníkov
S21.87	Poškodenie mäk.č.I.st.pri otvor.zlomeninách,vykĺben.na hrud.	S31.7	Viaceré otvorené rany brucha, drieku a panvy
S21.88	Poškodenie mäk.č.II.st.pri otvor.zlomeninách,vykĺben.na hrud.	S31.80	Otvorená rana inej a bližšie neurčenej časti brucha
S21.89	Poškodenie mäk.č.III.st.pri otvor.zlomeninách,vykĺben.na hrud.	S31.83	Otvor.rana(kaž.č.brucha,drieku,panvy)spoj.s vnútrobruš.poran.
S21.9	Otvorená rana hrudníka, bližšie neurčenej časti	S31.87	Poškodenie mäk.č.I.st.pri otv.zlom.,vykĺb.driek.chrbtice,panvy
S22.00	Zlomenina hrudníkového stavca,úroveň bližšie neurčená	S31.88	Poškoden.mäk.č.II.st.pri otv.zlom.,vykĺb.driek.chrbtice,panvy
S22.01	Zlomenina hrudníkového stavca Th1 a Th2	S31.89	Poškoden.mäk.č.III.st.pri otv.zlom.,vykĺb.driek.chrbtice,panvy
S22.02	Zlomenina hrudníkového stavca Th3 a Th4	S32.00	Zlomenenina driekového stavca,úroveň bližšie neurčená
S22.03	Zlomenina hrudníkového stavca Th5 a Th6	S32.01	Zlomenina driekového stavca L1
S22.04	Zlomenina hrudníkového stavca Th7 a Th8	S32.02	Zlomenina driekového stavca L2
S22.05	Zlomenina hrudníkového stavca Th9 a Th10	S32.03	Zlomenina driekového stavca L3
S22.06	Zlomenina hrudníkového stavca Th11 a Th12	S32.04	Zlomenina driekového stavca L4
S22.1	Viaceré zlomeniny hrudnikovej chrbtice	S32.05	Zlomenina driekového stavca L5
S22.2	Zlomenina mostíka (sterna)	S32.1	Zlomenina krížovej kosti
S22.40	Sériová zlomenina rebier,blížšie neurčená	S32.2	Zlomenina kostrče
S22.41	Sériová zlomenina rebier s postihnutím prvého rebra	S32.82	Zlomenina driekovej chrbtice a krížovej kosti,bl.neurč.časť
S22.44	Sériová zlomen.rebier s postih.štyroch a viac.rebier	S32.89	Zlomenina iných a viacerých častí panvy
S22.5	Instabilný(vlajúci)hrudník	S33.0	Úrazové natrhnutie driekovej medzistavcovej platničky
S23.0	Úrazové natrhnutie hrudnikovej medzistavcovej platničky	S33.10	Vykĺb.driek.stavca,úroveň b.n.
S23.10	Vykĺbenie hrudníkového stavca v bližšie neurčenej úrovni	S33.11	Vykĺbenie driekového stavca L1/L2
S23.11	Vykĺbenie hrudníkového stavca v úrovni Th1/Th2 a Th2/Th3	S33.12	Vykĺbenie driekového stavca L2/L3
S23.12	Vykĺbenie hrudníkového stavca v úrovni Th3/Th4 a Th4/Th5	S33.13	Vykĺbenie driekového stavca L3/L4
S23.13	Vykĺbenie hrudníkového stavca v úrovni Th5/Th6 a Th6/Th7	S33.14	Vykĺbenie driekového stavca L4/L5
S23.14	Vykĺbenie hrudníkového stavca v úrovni Th7/Th8 a Th8/Th9	S33.15	Vykĺbenie driekového stavca L5/S1
S23.15	Vykĺbenie hrudníkového stavca v úrovni Th9/Th10 a Th10/Th11	S34.0	Otras a opuch driekovej časti miechy
S23.16	Vykĺbenie hrudníkového stavca v úrovni Th11/Th12	S34.10	Kompletné priečne poranenie driekovej časti miechy
S23.17	Vykĺbenie hrudníkového stavca v úrovni Th12/L1	S34.11	Nekompletné priečne poranenie driekovej časti miechy
S24.0	Otras a opuch hrudnikovej miechy	S34.18	Iné poranenie driekovej časti miechy
S24.10	Poranenie hrudnikovej miechy,blížšie neurčené	S34.2	Poranenie driekového a krížového nervového koreňa
S24.11	Kompletné priečne poranenie hrudnikovej miechy	S34.30	Kompletný úrazový syndróm cauda equina
S24.12	Nekompletné priečne poranenie hrudnikovej miechy	S34.31	Nekompletný úrazový syndróm cauda equina
S24.2	Poranenie hrudníkového nervového koreňa	S34.38	Iné a bližšie neurčené poranenie cauda equina
S24.4	Poranenie nervov hrudníkového sympatika	S34.4	Poranenie plexus lumbosacralis
S24.70	Funkčná výška pri poranení hrudnikovej miechy: úroveň b.n.	S34.5	Poranenie nervov driek.a kríž.sympatika.a panvov.sympat.n.
S24.71	Funkčná výška pri poranení hrudnikovej miechy:Th1	S34.70	Funkčná úroveň pri poranení driekovokrížovej miechy: b.ne.
S24.72	Funkčná výška pri poranení hrudnikovej miechy:Th2/Th3	S34.71	Funkčná úroveň pri poranení driekovokrížovej miechy: L1

S34.72	Funkčná úroveň pri poranení driekovokřížovej miechy: L2	S65.9	Poranenie bliž.neurč.krvnej cievy v úrov.zápása ruky
S34.73	Funkčná úroveň pri poranení driekovokřížovej miechy: L3	S67.0	Drvivé poran.palca a iného prsta/prstov ruky
S34.74	Funkčná úroveň pri poranení driekovokřížovej miechy: L4	S67.8	Drvivé poran.i.a bliž.neurč.časti zápás.a ruky
S34.75	Funkčná úroveň pri poranení driekovokřížovej miechy: L5	S70.1	Pomliaždenie stehna
S34.76	Funkčná úroveň pri poranení driekovokřížovej miechy: S1	S75.7	Poranenie viacerých krvných ciev v úrovni bedra a stehna
S34.77	Funkčná úroveň pri poranení driekovokřížovej miechy: S2 – S5	S75.8	Poranenie iných krvných ciev v úrovni bedra a stehna
S35.0	Poranenie brušnej aorty	S75.9	Poran.enie bliž.neurč.krvných ciev v úrovni bedra a stehna
S35.1	Poranenie dolnej dutej žily	S77.0	Drvivé poranenie bedra
S35.2	Poranenie truncus coeliacus alebo a.mesenterica	S77.1	Drvivé poranenie stehna
S35.3	Poranenie v. portae alebo v. lienalis	S77.2	Drvivé poranenie bedra a stehna
S35.4	Poranenie krvných ciev obličky	S82.11	Zlomenina hor.konca pišťaly,so zlom.ihlice (každá č.)
S35.5	Poranenie iliakálnych krvných ciev	S82.41	Zlomenina ihlice, izolovaná,horný koniec
S35.7	Poranenie viacerých krvných ciev brucha,drieku a panvy	S85.1	Poranenie (pred.)(zad.)pišťal.tepny
S35.8	Poranenie iných krvných ciev brucha,drieku a panvy	S85.2	Poranenie ihlicovej tepny [a.peronea]
S35.9	Poranenie bl.neurč.krvnej cievy v úrovni brucha,drieku a panvy	S85.7	Poranenie viac.krv. ciev v úrov.predkol.
S36.01	Hematóm sleziny	S85.9	Poranenie bliž.neurč.krv.cievy v úrov.predkol.
S36.02	Roztrhnutie puzdra sleziny,bez väčších trhlín parenchýmu	S87.0	Drvivé poranenie kolena
S36.03	Tržné poranenie sleziny vrátane parenchýmu	S87.8	Drvivé poranenie i.a bliž.neurč.časti predkol.
S36.10	Poranenie pečene,bližšie neurčené	S95.0	Poranenie a.dorsalis pedis
S36.11	Pomliaždenie a hematóm pečene	S95.1	Poranenie a.plantaris pedis
S36.12	Tržné poranenie pečene,bližšie neurčené	S95.2	Poranenie v. dorsalis pedis
S36.13	Lahké tržné poranenie pečene	S95.7	Poranenie viac.krvných .ciev v úrov.členka a nohy
S36.14	Stredne ťažké poranenie pečene	S95.8	Poranenie inej krvnej cievy v úrovni členka a nohy
S36.15	Ťažké tržné poranenie pečene	S95.9	Poranenie bliž.neurč.krvnej cievy v úrov.členka a nohy
S36.16	Iné poranenie pečene	S97.0	Drvivé poranenie členka
S36.17	Poranenie žilníka	S97.1	Drvivé poranenie prsta (prstov) nohy
S36.18	Poranenie žilcových ciest	S97.8	Drvivé poranenie inej časti členka a nohy
S36.40	Poranenie tenkého čreva,časť bližšie neurčená	T02.00	Zlomeniny postih.hlavu aj krk,zatv./bez b.u.
S36.50	Poranenie hrubého čreva,časť bližšie neurčená	T02.01	Zlomeniny postihujúce hlavu aj krk, otvorené
S36.52	Poranenie colon transversum	T02.11	Zlom.postih.hrud.-driek.kříž.obl./hrud.aj panv.,otvor.
S36.53	Poranenie colon descendens	T02.40	Zlomeniny postih.viac.obl.oboch HK,zatv./bez b.u.
S36.59	Poranenie iných a viacerých častí hrubého čreva	T02.41	Zlomeniny postih.viac.obl.oboch HK,otvor.
S36.6	Poranenie konečníka	T02.50	Zlomeniny viac.obl.oboch DK,zatv./bez b.u.
S36.7	Poranenie viacerých vnútrobrušných orgánov	T02.51	Zlomeniny viac.obl.oboch DK,otvor.
S36.81	Poranenie pobrušnice	T02.60	Zlomeniny postih viac.obl.Hk a DK,zatv./bez b.u.
S36.83	Poranenie retroperitonea	T02.61	Zlomeniny viac.obl.HK,DK,otvor.
S37.02	Tržné poranenie obličky	T02.70	Zlomen.postih.hrud.driek.končat./hrud.panv.konč.zatv./bez b.u.
S37.1	Poranenie močovodu	T02.71	Zlomen.postih.hrud.s driek.a konč./hrud.s panv.a konč.,otvor.
S38.0	Drvivé poranenie vonkajších pohlavných orgánov	T04.0	Drvivé poranenie postihujúce hlavu aj krk
S38.1	Drvivé poranenie iných a bl.neurč.častí brucha,drieku a panvy	T04.1	Drvivé poran.postih.hrud.aj brucho,hrud.aj driek,hrud.aj panvu
S38.3	Úrazová amputácia iných a bl.neurč.častí brucha,drieku a panvy	T04.2	Drvivé poran.postih.viac.obl.HK
S42.21	Zlomenina horného konca ramennej kosti,hlava	T04.3	Drvivé poran.postih.viac.obl.DK
S42.29	Zlomenina hor.konca ramennej kosti,iné a mnohopoč.časti	T04.4	Drvivé poran.postih.viac.obl.HK.aj DK
S42.3	Zlomenina diafýzy ramennej kosti	T04.7	Drv.por.pos.hr.,bru.a konč./hr.,drie.a konč./hr.,pan.a kon.
S45.0	Poranenie a.axillaris	T04.8	Drvivé poran.postih.i.komb.telesných obl.
S45.1	Poranenie a.brachialis	T04.9	Viaceré drvivé poranenia,bližšie neurčené
S45.2	Poranenie v.axillaris a v.brachialis	T05.8	Úrazová amput.post.i.komb.telesných obl.
S45.3	Poranenie povrchovej žily v úrovni pleca a ramena	T06.0	Poran.mozg.a hlav.nerv.komb.s por.nerv.a miechy v úr.krku
S45.7	Poranenie viacerých krvných ciev v úrovni pleca a ramena	T06.1	Poran.nervov a miechy postih.i.viac.telesné obl.
S45.8	Poranenie iných krvných ciev v úrovni pleca a ramena	T06.3	Poranenie krvných ciev postihujúce viaceré oblasti
S45.9	Poranenie bliž.neurč.krvnej cievy v úrovni pleca a ramena	T08.0	Zlomenina chrbtice v bliž.neuč.úrovni,zatvor./bez b.u.
S47	Drvivé poranenie pleca a ramena	T08.1	Zlomenina chrbtice v bliž.neurč.úrovni,otvorená
S55.0	Poranenie a.ulnaris v úrovni predlaktia	T09.1	Otvorená rana trupu v bližšie neurčenej úrovni
S55.1	Poranenie a.radialis v úrovni predlaktia	T09.3	Poranenie miechy v bližšie neurčenej úrovni
S55.2	Poranenie žily v úrovni predlaktia	T09.4	Poran.bliž.neurč.nervu,miech.koreňa a nerv.spleti trupu
S55.7	Poranenie viac.krvných ciev v úrovni predlak.	T09.6	Úrazová amputácia trupu v bližšie neurčenej úrovni
S55.8	Poranenie iných krvných ciev v úrovni predlaktia	T11.4	Poranenie bliž.neurč.cievy HK,v bliž.neurč.úrovni
S55.9	Poranenie bliž.neurč.krvnej cievy v úrovni predlak.	T13.4	Poranenie bliž.neurč.krv.cievy DK,v bliž.neurč.úrovni
S57.0	Drvivé poranenie lakt'a	T14.5	Poranenie krvnej cievy (ciev):oblasť bliž.neurč.tela
S57.8	Drvivé poranenie iných častí predlaktia	T14.7	Drvivé poran.a úraz.amput.oblasť bliž.neurč.tela
S57.9	Drvivé poranenie predlaktia,bliž.neurč.časti	T20.3	Popálenina hlavy a krku 3. stupňa
S62.8	Zlomenina iných.a bliž.neurč.častí zápás.a ruky	T20.7	Poleptanie hlavy a krku 3. stupňa
S65.0	Poranenie a.ulnaris v úrovni zápastia a ruky	T21.30	Popálenina trupu 3. stupňa,časť bližšie neurčená
S65.1	Poranenie a.radialis v úrovni zápastia a ruky	T21.31	Popálenina trupu 3. stupňa,prsník
S65.2	Poranenie ciev povrchového dlaňového oblúka	T21.32	Popál.trupu 3.st.,stena hrud.s výn.prsníka a bradavky
S65.3	Poranenie ciev hlbkového dlaňového oblúka	T21.33	Popálenina trupu 3. stupňa,brušná stena
S65.4	Poranenie krvnej cievy (ciev) palca	T21.34	Popál.trupu 3.st.,chrbát
S65.5	Poranenie krvnej cievy (ciev) iného prsta ruky	T21.35	Popálenina trupu 3. stupňa,vonkajšie genitálie
S65.7	Poranenie viacerých krvných ciev v úrov.zápás.a ruky	T21.39	Popálenina trupu 3. stupňa,iná časť
S65.8	Poranenie i.krvnej cievy v úrov.zápás.a ruky	T21.70	Poleptanie trupu 3.stupňa,časť bližšie neurčená

T21.71	Poleptanie trupu 3.stupňa,prsník	T31.66	Popál.60-69%povr.tela,60-69%popál.3.st.
T21.72	Polept.trupu 3.st.,stena hrud.s výn.prsníka a bradavky	T31.70	Popál.70-79%povr.tela,<ako10 %/b.n.č.-popál.3.st.
T21.73	Poleptanie trupu 3 stupňa,brušná stena	T31.71	Popál.70-79%povr.tela,10-19%popál.3.st.
T21.74	Poleptanie trupu 3.stupňa,chrčbat	T31.72	Popál.70-79%povr.tela,20-29%popál.3.st.
T21.75	Poleptanie trupu 3.stupňa,vonkajšie genitálie	T31.73	Popál.70-79%povr.tela,30-39%popál.3.st.
T21.79	Poleptanie trupu 3.stupňa,iná časť	T31.74	Popál.70-79%povr.tela,40-49%popál.3.st.
T22.30	Popál.pleca a HK okr.zápäs.a ruky,3.st.,časť bliž.neurč.	T31.75	Popál.70-79%povr.tela,50-59%popál.3.st.
T22.31	Popál.pleca a HK okr.zápäs.a ruky,3.st.,lak.a predlak.	T31.76	Popál.70-79%povr.tela,60-69%popál.3.st.
T22.32	Popál.pleca a HK okr.zápäs.a ruky,3.st.,ram.a plece	T31.77	Popál.70-79%povr.tela,70-79%popál.3.st.
T22.33	Popál.pleca a HK okr.zápäs.a ruky,3.st.,podpazušie	T31.80	Popál.80-89%povr.tela,<ako10 %/b.n.č.-popál.3.st.
T22.70	Polept.pleca a HK okr.zápäs.a ruky,3.st.,časť bliž.neurč.	T31.81	Popál.80-89%povr.tela,10-19%popál.3.st.
T22.71	Polept.pleca a HK okr.zápäs.a ruky,3.st.,lak.a predlak.	T31.82	Popál.80-89%povr.tela,20-29%popál.3.st.
T22.72	Polept.pleca a HK okr.zápäs.a ruky,3.st.,ram.a ple.	T31.83	Popál.80-89%povr.tela,30-39%popál.3.st.
T22.73	Polept.pleca a HK okr.zápäs.a ruky,3.st.,podpazušie	T31.84	Popál.80-89%povr.tela,40-49%popál.3.st.
T23.3	Popálenina zápästia a ruky 3.stupňa	T31.85	Popál.80-89%povr.tela,50-59%popál.3.st.
T23.7	Poleptanie zápästia a ruky 3.stupňa	T31.86	Popál.80-89%povr.tela,60-69%popál.3.st.
T24.3	Popál.bedra a DK okr.čl.a nohy 3.st.	T31.87	Popál.80-89%povr.tela,70-79%popál.3.st.
T24.7	Polept.bedra a DK okr.čl.a nohy 3.st.	T31.88	Popál.80-89%povr.tela,80-89%popál.3.st.
T25.3	Popálenina členka a nohy 3.stupňa	T31.90	Popál.90 a viac%povr.tela,<ako10 %/b.n.č.-popál.3.st.
T25.7	Poleptanie členka a nohy 3.stupňa	T31.91	Popál.90 a viac%povr.tela,10-19%popál.3.st.
T26.0	Popálenina mihalnice a okolia oka	T31.92	Popál.90 a viac%povr.tela,20-29%popál.3.st.
T26.1	Popálenina rohovky a spojovkového vaku	T31.93	Popál.90 a viac%povr. tela,30-39%popál.3.st.
T26.2	Popál.s následnou rupt.a deštruk.očnej gule	T31.94	Popál.90 a viac%povr.tela,40-49%popál.3.st.
T26.3	Popálenina iných častí oka a očných adnexov	T31.95	Popál.90 a viac%povr.tela,50-59%popál.3.st.
T26.4	Popál.b.n.časti oka a oč.adnexov	T31.96	Popál.90 a viac%povr.tela,60-69%popál.3.st.
T26.5	Poleptanie mihalnice a okolia oka	T31.97	Popál.90 a viac%povr.tela,70-79%popál.3.st.
T26.6	Poleptanie rohovky a spojovkového vaku	T31.98	Popál.90 a viac%povr.tela,80-89%popál.3.st.
T26.7	Polept.s následnou rupt. a deštruk.očnej gule	T31.99	Popál.90 a viac%povr.tela,90 %/viac popál.3.st.
T26.8	Poleptanie iných častí oka a očných adnexov	T32.22	Polept.20-29%povr.tela,20-29%polept.3.st.
T26.9	Poleptanie bliž.neurč.časti oka a očnýchadnexov	T32.32	Polept.30-39%povr.tela,20-29%polept.3.st.
T27.0	Popálenina hrtana a priedušnice	T32.33	Polept.30-39%povr.tela,30-39%polept.3.st.
T27.1	Popálenina hrtana a priedušnice s pľúcami	T32.42	Polept.40-49%povr.tela,20-29%polept.3.st.
T27.2	Popálenina iných častí dýchacích ciest	T32.43	Polept.40-49%povr.tela,30-39%polept.3.st.
T27.3	Popálenina bližšie neurčenej časti dýchacích ciest	T32.44	Polept.40-49%povr.tela,40-49%polept.3.st.
T27.4	Poleptanie hrtana a priedušnice	T32.50	Polept.50-59%povr.tela,<ako10 %/b.n.č.-polept.3.st.
T27.5	Poleptanie hrtana a priedušnice s pľúcami	T32.51	Polept.50-59%povr.tela,10-19%polept.3.st.
T27.6	Poleptanie iných častí dýchacích ciest	T32.52	Polept.50-59%povr.tela,20-29%polept.3.st.
T27.7	Poleptanie bližšie neurčenej časti dýchacích ciest	T32.53	Polept.50-59%povr.tela,30-39%polept.3.st.
T28.0	Popálenina úst a hltana	T32.54	Polept.50-59%povr.tela,40-49%polept.3.st.
T28.1	Popálenina pažeráka	T32.55	Polept.50-59%povr.tela,50-59%polept.3.st.
T28.2	Popálenina iných častí tráviacej sústavy	T32.60	Polept.60-69%povr.tela,<ako10 %/b.n.č.-polept.3.st.
T28.3	Popálenina vnútorných močovopohlavných orgánov	T32.61	Polept.60-69%povr.tela,10-19%polept.3.st.
T28.4	Popálenina iných a bliž.neurč.vnútr.org.	T32.62	Polept.60-69%povr.tela,20-29%polept.3.st.
T28.5	Poleptanie úst a hltana	T32.63	Polept.60-69%povr.tela,30-39%polept.3.st.
T28.6	Poleptanie pažeráka	T32.64	Polept.60-69%povr.tela,40-49%polept.3.st.
T28.7	Poleptanie iných častí tráviacej sústavy	T32.65	Polept.60-69%povr.tela,50-59%polept.3.st.
T28.8	Poleptanie vnútorných močovopohlavných orgánov	T32.66	Polept.60-69%povr.tela,60-69%polept.3.st.
T28.9	Poleptanie iných a bliž.neurč.vnútr.ústrojov	T32.70	Polept.70-79%povr.tela,<ako10 %/b.n.č.-polept.3.st.
T29.0	Popálenina viac.obl.tela bliž.neurč.stupňa	T32.71	Polept.70-79%povr.tela,10-19%polept.3.st.
T29.3	Popál.viac.obl.tela,uvadený najmen.raz 3.st.	T32.72	Polept.70-79%povr.tela,20-29%polept.3.st.
T29.4	Polept.viac.častí tela bliž.neurč.stupňa	T32.73	Polept.70-79%povr.tela,30-39%polept.3.st.
T29.7	Polept.viac.častí tela,uvadený najmen.raz 3.st.	T32.74	Polept.70-79%povr.tela,40-49%polept.3.st.
T31.22	Popál.20-29%povr.tela,20-29%popál.3.st.	T32.75	Polept.70-79%povr.tela,50-59%polept.3.st.
T31.32	Popál.30-39%povr.tela,20-29%popál.3.st.	T32.76	Polept.70-79%povr.tela,60-69%polept.3.st.
T31.33	Popál.30-39%povr.tela,30-39%popál.3.st.	T32.77	Polept.70-79%povr.tela,70-79%polept.3.st.
T31.42	Popál.40-49%povr.tela,20-29%popál.3.st.	T32.80	Polept.80-89%povr.tela,<ako10 %/b.n.č.-polept.3.st.
T31.43	Popál.40-49%povr.tela,30-39%popál.3.st.	T32.81	Polept.80-89%povr.tela,10-19%polept.3.st.
T31.44	Popál.40-49%povr.tela,40-49%popál.3.st.	T32.82	Polept.80-89%povr.tela,20-29%polept.3.st.
T31.50	Popál.50-59%povr.tela,<ako10 %/b.n.č.-popál.3.st.	T32.83	Polept.80-89%povr.tela,30-39%polept.3.st.
T31.51	Popál.50-59%povr.tela,10-19%popál.3.st.	T32.84	Polept.80-89%povr.tela,40-49%polept.3.st.
T31.52	Popál.50-59%povr.tela,20-29%popál.3.st.	T32.85	Polept.80-89%povr.tela,50-59%polept.3.st.
T31.53	Popál.50-59%povr.tela,30-39%popál.3.st.	T32.86	Polept.80-89%povr.tela,60-69%polept.3.st.
T31.54	Popál.50-59%povr.tela,40-49%popál.3.st.	T32.87	Polept.80-89%povr.tela,70-79%polept.3.st.
T31.55	Popál.50-59%povr.tela,50-59%popál.3.st.	T32.88	Polept.80-89%povr.tela,80-89%polept.3.st.
T31.60	Popál.60-69%povr.tela,<ako10 %/b.n.č.-popál.3.st.	T32.90	Polept.90 a viac%povr.tela,<ako10 %/b.n.č.-polept.3.st.
T31.61	Popál.60-69%povr.tela,10-19%popál.3.st.	T32.91	Polept.90 a viac%povr.tela,10-19%polept.3.st.
T31.62	Popál.60-69%povr.tela,20-29%popál.3.st.	T32.92	Polept.90 a viac%povr.tela,20-29%polept.3.st.
T31.63	Popál.60-69%povr.tela,30-39%popál.3.st.	T32.93	Polept.90 a viac%povr.tela,30-39%polept.3.st.
T31.64	Popál.60-69%povr.tela,40-49%popál.3.st.	T32.94	Polept.90 a viac%povr.tela,40-49%polept.3.st.
T31.65	Popál.60-69%povr.tela,50-59%popál.3.st.	T32.95	Polept.90 a viac%povr.tela,50-59%polept.3.st.

T32.96	Polept.90 a viac%povr.tela,60-69%polept.3.st.	T40.3	Otrava metadónom
T32.97	Polept.90 a viac%povr.tela,70-79%polept.3.st.	T40.4	Otrava inými syntetickými opiátmi
T32.98	Polept.90 a viac%povr.tela,80-89%polept.3.st.	T40.5	Otrava kokainom
T32.99	Polept.90 a viac%povr.tela,90% a viac polept.3.st.	T40.6	Otrava inými a bližšie neurčenými opiátmi
T33.0	Povrchová omrzlina hlavy	T40.7	Otrava derivátmi cannabis
T33.1	Povrchová omrzlina krku	T40.8	Otrava lysergidom [LSD]
T33.2	Povrchová omrzlina hrudníka	T40.9	Otrava i.a b.n.psychodysleptikami (halucinogénmi)
T33.3	Povrchová omrzlina brušnej steny, drieku a panvy	T41.0	Otrava inhalačnými anestetikami
T33.4	Povrchová omrzlina hornej končatiny	T41.1	Otrava intravenóznymi anestetikami
T33.5	Povrchová omrzlina zápästia a ruky	T41.2	Otrava i.a bliž.neurč.celkovými anestetikami
T33.6	Povrchová omrzlina bedra a stehna	T41.3	Otrava lokálnymi anestetikami
T33.7	Povrchová omrzlina kolena a predkolena	T41.4	Otrava anestetikami,bližšie neurčenými
T33.8	Povrchová omrzlina členka a nohy	T41.5	Otrava liečebnými plynmi
T33.9	Povrch.omrzlina na i.a b.n.miestach	T42.0	Otrava derivátmi hydantoínu
T34.0	Omrzlina s nekrózou tkaniva hlavy	T42.1	Otrava iminostilbénmi
T34.1	Omrzlina s nekrózou tkaniva krku	T42.2	Otrava sukcinimidmi a oxazolínmi
T34.2	Omrzlina s nekrózou tkaniva hrudníka	T42.3	Otrava barbiturátmi
T34.3	Omrzl.s nekróz.tkaniva brušnej steny,drieku a panvy	T42.4	Otrava benzodiazepínmi
T34.4	Omrzlina s nekrózou tkaniva hornej končatiny	T42.5	Otrava zmiešanými antiepilept..n.i.
T34.5	Omrzlina s nekrózou tkaniva zápästia a ruky	T42.6	Otrava i.antiepilept.,sedatívami a hypnotikami
T34.6	Omrzlina s nekrózou tkaniva bedra a stehna	T42.7	Otrava antiepileptik.sedatív.a hypnotik.,b.n.
T34.7	Omrzlina s nekrózou tkaniva kolena a predkolena	T42.8	Otrava antiparkins.a i.centrálnymi myorelax.
T34.8	Omrzlina s nekrózou tkaniva členka a nohy	T43.0	Otrava tricyklickými a tetracyklickými antidepressívami
T34.9	Omrzlina s nekróz.tkan.na i.a bliž.neurč.miestach	T43.1	Otrava.antidep.mi skup.inhib.monoaminoxidázy
T35.0	Povrchová omrzlina postihujúca viaceré časti tela	T43.2	Otrava inými a bližšie neurčenými antidepressívami
T35.1	Omrzl.s tkanivovou nekróz.post.viac.č.tela	T43.3	Otrava fenotiazínovými antipsychotikami a neuroleptikami
T35.2	Omrzlina hlavy a krku, bližšie neurčená	T43.4	Otrava butyrofenónovými a tioxanténovými neuroleptikami
T35.3	Omrzl.hrud.,brucha,drieku a panvy b.n.	T43.5	Otrava i.a bliž.neurč.antipsychotikami a neuroleptikami
T35.4	Omrzlina hornej končatiny,bližšie neurčená	T43.6	Otrava psychostimulanciami s nebezpečenstvom návyku
T35.5	Omrzlina dolnej končatiny,bližšie neurčená	T43.8	Otrava i.psychotropnými látkami,n.i.
T35.6	Omrzlina postihujúcv viac.časti tela,b.n.	T43.9	Otrava psychotropnou látkou,bližšie neurčenou
T35.7	Omrzlina bliž.neurč.časti tela,b.n.	T44.0	Otrava inhibítormi cholinesterázy
T36.0	Otrava penicilínmi	T44.1	Otrava i.parasympatikomimetikami (cholínergikami)
T36.1	Otrava cefalosp.a i.betalaktámovými ATB	T44.2	Otrava liekmi blok.gangliá,n.i.
T36.2	Otrava liekmi zo skupiny chloramfenikolu	T44.3	Otrava i.parasympatikolytikami a spazmolytikami,n.i.
T36.3	Otrava makrolidmi	T44.4	Otrava agonistami prevaž.alfa-adrenorec.,n.i.
T36.4	Otrava tetracyklínmi	T44.5	Otrava.agonistami prevaž.beta-adrenorec.,n.i.
T36.5	Otrava aminoglykozidmi	T44.6	Otrava.antagon.alfa-adrenorec.,n.i.
T36.6	Otrava rifamycínmi	T44.7	Otrava.antagon.beta-adrenorec.,n.i.
T36.7	Otrava pro.-plesň.ATB používanými systémovo	T44.8	Otrava prostr.,úč.cent.a blok.adrenergny neurón,n.i.
T36.8	Otrava inými celkovo účinkujúcimi antibiotikami	T44.9	Otrava i.a bliž.neurč.liekmi,účink.prim.na auton.nervov.súst.
T36.9	Otrava.celk.účink.ATB,b.n.	T45.0	Otrava antialergikami a antiemetikami
T37.0	Otrava sulfonamidmi	T45.1	Otrava antineoplastickými a imunosupresívnymi liekmi
T37.1	Otrava antimykobaktériovými liekmi	T45.2	Otrava vitamínmi, nezatriedenými inde
T37.2	Otrava antimalarikami a liek.účink.na i.krv.prvoky	T45.3	Otrava enzýmami, nezatriedenými inde
T37.3	Otrava inými antiprotozoárnymi liekmi	T45.4	Otrava železom a jeho zlúčeninami
T37.4	Otrava antihelmintikami	T45.5	Otrava antikoagulanciami
T37.5	Otrava protivírusovými liekmi	T45.6	Otrava liekmi, ovplyvňujúcimi fibrinolýzu
T37.8	Otrava i.bliž.urč.celk.účink.protiinf.a antiparaz.liekmi	T45.7	Otrava antagon.antikoagulancii,vit.K a i.koagulanciami
T37.9	Otrava celk.účink.protiinf.a antiparaz.liekmi,b.n.	T45.8	Otrava i.prostr.,účink.najmä celk.a na zložky krvi
T38.0	Otrava glukokortikoidmi a ich syntetickými analógmi	T45.9	Otrava bliž.neurč.prostr.účink.najmä celk.a na zložky krvi
T38.1	Otrava hormónmi štítnej žľazy a ich náhradami	T46.0	Otrava srdcovými glykozidmi a liečiv.s pod.účink.
T38.2	Otrava tyreostatikami	T46.1	Otrava kalciovými antagonistami
T38.3	Otrava inzulínom a orálnymi antidiabetikami	T46.2	Otrava inými antiarytmikami, nezatriedenými inde
T38.4	Otrava orálnymi kontraceptívami	T46.3	Otrava koronárnymi vazodilatanciami,n.i.
T38.5	Otrava inými estrogénmi a progesterónmi	T46.4	Otrava inhibítormi enzýmu,konvertujúceho angiotenzín
T38.6	Otr.antigonadotrop.,antiestrogén.,antiandrogén.,n.i.	T46.5	Otrava i.antihypertenzívami,n.i.
T38.7	Otrava androgénmi a príbuznými anabolikami	T46.6	Otrava hypolipidemikami a pr.artériosklerotickými liek.
T38.8	Otrava i.a bliž.neurč.hormónmi a ich syntetickými náhradami	T46.7	Otrava periférnymi vazodilatanciami
T38.9	Otrava i.a bliž.neurč.antagonistami hormónov	T46.8	Otrava antivarkóznymi liek. vr.sklerotizujúcich látok
T39.0	Otrava salicylátmi	T46.9	Otrava i.a bliž.neurč.prostr.účink.najmä na obehovú súst.
T39.1	Otrava derivátmi 4-aminofenolu	T47.0	Otrava antagonistami histaminových H2-receptorov
T39.2	Otrava pyrazolónovými derivátmi	T47.1	Otrava i.antacidami a liek,tlmiacimi žal.sekr.
T39.3	Otrava inými nesteroidovými antiflogistikami	T47.2	Otrava dráždivými (stimulujúcimi) prehľadadlami
T39.4	Otrava antireumatikami, nezatriedenými inde	T47.3	Otrava salinickými a osmotickými prehľadadlami
T39.8	Otrava i.neopioid.analget.a antipyret.n.i.	T47.4	Otrava inými prehľadadlami
T39.9	Otrava neopioid.analget.antipyret.a antireumatik.,b.n.	T47.5	Otrava digestívami
T40.0	Otrava opiom	T47.6	Otrava liekmi proti hnačke
T40.1	Otrava heroínom	T47.7	Otrava emetikami
T40.2	Otrava inými opioidmi	T47.8	Otrava i.prostr.,účink.najmä na tráv.súst.

T47.9	Otrava bliž.neurč.liekom,účinkuj.najmä na tráv.súst.	T57.3	Toxický účinok kyanovodíku
T48.0	Otrava oxytocikami	T57.8	Toxický účinok i.anorganickej látky,b.u.
T48.1	Otrava relaxanciami kostr.svalov	T57.9	Toxický účinok bližšie neurčenej anorganickej látky
T48.2	Otrava i.a bliž.neurč.prostr.účink.najmä na svaly	T58	Toxický účinok oxidu uhoľnatého (CO)
T48.3	Otrava antitusikami	T59.0	Toxický účinok oxidu dusíka
T48.4	Otrava expektoranciami	T59.1	Toxický účinok oxidu siričitého
T48.5	Otrava liekmi proti prechladnutiu	T59.2	Toxický účinok formaldehydu
T48.6	Otrava antiastmatikami,nezatriedenými inde	T59.3	Toxický účinok szotvorného plynu
T48.7	Otrava i.a bliž.neurč.prostr.účink.najmä na dýchaciu súst.	T59.4	Toxický účinok plyného chlóru
T49.0	Otrava pr.plesň.,protiinf.a protizáp.liek.s mies.ú.,n.i.	T59.5	Toxický účinok plyného fluóru a fluorovodíka
T49.1	Otrava antipruriginózami	T59.6	Toxický účinok sirovodíka
T49.2	Otrava lokálnymi adstringenciami a detergentami	T59.7	Toxický účinok oxidu uhličitého
T49.3	Otrava emolienciami,demulcenciami a ochrannými prostr.	T59.8	Toxický účinok iného plynu,dymu a výparov,b.u.
T49.4	Otrava keratolyt.,keratoplast.a i.liek.a prípr.na oš.vla.	T59.9	Toxický účinok plynu,dymu a výparov,b.n.
T49.5	Otrava liekmi a prípravkami používanými v oftalmológii	T60.0	Toxický úč.organofosfátového a karbamátového insekticídu
T49.6	Otrava liek.a prípravkami používanými v ORL	T60.1	Toxický účinok halogénovaného insekticídu
T49.7	Otrava zubnými liekmi na miestne použitie	T60.2	Toxický účinok iného insekticídu
T49.8	Otrava inými prostriedkami na miestne použitie	T60.3	Toxický účinok herbicídu a fungicídu
T49.9	Otrava prostried.na miestne použ.,b.n.	T60.4	Toxický účinok rodenticídu
T50.0	Otrava mineralokortikoidmi a ich antagonistami	T60.8	Toxický účinok iného pesticídu
T50.1	Otrava slučkovými diuretikami	T60.9	Toxický účinok bližšie neurčeného pesticídu
T50.2	Otrava inhib.karboanhydrázy,benzotiadiazid.a.i.diuret.	T63.0	Toxický účinok hadieho jedu
T50.3	Otrava prostr.ovplyvň.elektrolyt.energat.a vodnú rovnov.	T63.1	Toxický účinok jedu iných plazov
T50.4	Otrava liekmi,ovplyvň.metaboliz.kys.močovej	T63.2	Toxický účinok jedu škorpióna
T50.5	Otrava liekmi,znižuj.chuť do jedenia (anorektiká)	T63.3	Toxický účinok jedu pavúka
T50.6	Otrava antidótami a chelátujúcimi prostr.,n.i.	T63.4	Toxický účinok jedu iných článkonožcov
T50.7	Otrava analeptikami a antagon.opioidových rec.	T63.5	Toxický účinok kontaktu s rybou
T50.8	Otrava diagnostickými prostriedkami	T63.6	Toxický účinok kontaktu s inými morským živočíchom
T50.9	Otrava i.a bliž.neurč.liekmi,liečivami a biolog.látkami	T63.8	Toxický účinok kontaktu s iným jedovatým živočíchom
T51.0	Toxický účinok etanolu	T63.9	Toxický účinok kont.s jedovatým živoč.,b.n.
T51.1	Toxický účinok metanolu	T64	Toxický účinok aflatoxínu a i.mykotoxínov,znečis.potravu
T51.2	Toxický účinok 2-propanolu	T65.0	Toxický účinok kyanidu
T51.3	Otrava zmesou vyšších alkoh.,vznik.pri alkoh.kvasení	T65.1	Toxický účinok strychnínu a jeho solí
T51.8	Toxický účinok iných alkoholov	T65.2	Toxický účinok tabaku a nikotínu
T51.9	Toxický účinok alkoholu,bližšie neurčeného	T65.3	Tox.úč.nitroderiv.a aminoderiv.benzénu a jeho homológov
T52.0	Toxický účinok výrobkov z ropy	T65.4	Toxický účinok karbóndisulfidu
T52.1	Toxický účinok benzénu	T65.5	Toxický účinok nitroglycerínu a i.nitrokyselín a esterov
T52.2	Toxický účinok homológov benzénu	T65.6	Toxický účinok náterov a farieb,n.i.
T52.3	Toxický účinok glykolov	T65.8	Toxický účinok inej bližšie určenej látky
T52.4	Toxický účinok ketónov	T65.9	Toxický účinok bližšie neurčenej látky
T52.8	Toxický účinok iných organických rozpúšťadiel	T67.0	Tepelný a snečný úpal
T52.9	Toxický účinok org.rozpúšť.,b.n.	T67.1	Synkopa z horúčavy
T53.0	Toxický účinok karbón-tetrachloridu	T71	Zadusenie
T53.1	Toxický účinok chloroformu	T73.1	Účinky smädu
T53.2	Toxický účinok trichlóretylénu	T74.1	Fyzické zneužitie
T53.3	Toxický účinok tetrachlóretylénu	T75.4	Účinok elektrického prúdu
T53.4	Toxický účinok dichlómetánu	T79.0	Vzduchová embólia (pôurazová)
T53.5	Toxický účinok chlórfluórokarbónov	T79.1	Tuková embólia (pôurazová)
T53.6	Toxický účin.i.halog.derivátov alif.uhľov.	T79.6	Pôurazová ischémia svalu
T53.7	Toxický účin.i.halog.derivátov arom.uhľov.	T79.7	Pôurazový podkožný emfyzém
T53.9	Toxický účin.halog.derivátov alif.a arom.uhľov.,n.u.	T80.0	Vzduchová embólia po infúzii,transf.a liečebnej injekcii
T54.0	Toxický účinok fenolu a homológov fenolu	T80.3	Reakcia zapríčinená inkompatibilitou v systéme ABO
T54.1	Toxický účinok inej leptavej organickej zlúčeniny	T80.4	Reakcia zapríčinená inkompatibilitou v systéme Rh
T54.2	Toxický účinok leptavej kys.a lát.podobnej kysel.	T81.3	Rozpad operačnej rany,nezatriedený inde
T54.3	Toxický účinok leptavého lúhu a látky podobnej lúhom	T81.5	Cudz.teleso náhodne ponech.v.tel.dutine/oper.rane po výk.
T54.9	Toxický účinok leptavej látky,bližšie neurčenej	T81.6	Akút.reakcia na cudziu látku,ponech.náhodne poč.výk.
T55	Toxický účinok mydla a detergentia	T82.0	Mechanická komplik.zapríč.srdc.chlop.protézou
T56.0	Toxický účinok olova a jeho zlúčenín	T82.1	Mechanická komplik.zapríč.srdc.elektronickou pomôc.
T56.1	Toxický účinok ortuti a jej zlúčenín	T82.2	Mechanická komplik.zapríč.obch.venc.tepny a chlop.náhr.
T56.2	Toxický účinok chrómu a jeho zlúčenín	T82.3	Mechanická komplik.zapríč.i.cievnym transpl.
T56.3	Toxický účinok kadmia a jeho zlúčenín	T82.4	Mechanická komplik.zapríč.cievnym dialyzačným katétrom
T56.4	Toxický účinok medi a jej zlúčenín	T82.5	Mechanická komplik.zapríč.i.srdc.a ciev.pom.a impl.
T56.5	Toxický účinok zinku a jeho zlúčenín	T82.6	Infekcia a zápal.reakcia zapríč.srdc.chlop.protézou
T56.6	Toxický účinok cínu a jeho zlúčenín	T82.7	Infekcia a zápal.reak.zapr.i.srdc.a ciev.prot.,impl.a transpl.
T56.7	Toxický účinok berýlia a jeho zlúčenín	T82.8	Iná kompl.zapr.srdc.a ciev.prot.,impl.a transpl.,b.u.
T56.8	Toxický účinok iného kovu	T82.9	Kompl.zapríč.srdc.a ciev.protézou,impl.a transpl.,b.n.
T56.9	Toxický účinok bližšie neurčeného kovu	T83.0	Mechanická komplik.zapríč.moč.katétrom
T57.0	Toxický účinok arzénu a jeho zlúčenín	T83.1	Mechanická komplik.zapríč.i.moč.pomôc.a impl.
T57.1	Toxický účinok fosforu a jeho zlúčenín	T83.2	Mechanická komplik.zapríč.transpl.moč.org.
T57.2	Toxický účinok mangánu a jeho zlúčenín	T83.4	Mechanická komplik.zapríč.,i.prot.,impl.a transpl.v.pohl.súst.

T83.5	Infekcia a zápal.reak.zaprič.proté.impl.a transpl.v moč.súst.	T85.88	Iná kompl.zapr.vnút.prot.,impl./transpl.,n.i.
T83.6	Infekcia a zápal.reak.zaprič.proté.impl.a transpl.v pohl.súst	T85.9	Kompl.zapr.vnút.prot.,impl./transpl.,b.n.
T83.8	Iná kompl.zaprič.proté.impl.a transpl.v moč-pohl.súst.	T86.10	Akútne zhoršenie funkcie transplantovanej obličky
T83.9	Bliž.neu.kompl.zaprič.proté.,impl.a transp.v moč-pohl.súst.	T86.11	Chron.zhoršenie funkcie transpl.obličky
T84.0	Mechanická komplik.zaprič.kľbovou endoprotézou	T86.12	Predĺžené prijatie funkcie transplantátu
T84.1	Mechanická komplik.zaprič.pomôc.na vnút.fixáciu kostí konč.	T86.19	Iná a bliž.neurč.funkč.porucha zlyháv.odvrh.transpl.obličky
T84.2	Mechanická komplik.zaprič.pomôc.na vnút.fixáciu i.kostí	T86.2	Zlyhávajúce a odvrhnutie transplantovaného srdca
T84.3	Mechanická komplik.zaprič.i.kostnou pomôc.,impl.a transpl.	T86.3	Zlyhávajúce a odvrhnutie súčasne transpl.srdca a pľúc
T84.4	Mechanická komplik.zaprič.i.vnút.ortop.pomôc.,impl.a transpl.	T86.40	Akútne zhoršenie funkcie transplantovanej pečene
T84.5	Infekcia a zápal.reak.zaprič.kľbovou endoprot.	T86.41	Chronické zhoršenie funkcie transplantovanej pečene
T84.6	Infekcia a zápal.reak.zaprič.vnút.kostnou fixačnou pomôc.	T86.49	Iná a bliž.neurč.por.funkcie,zlyh. a odvrh. transpl.pečene
T84.7	Infekcia a zápal.reak.zaprič.i.ortop.endoprot.,impl.a štepom	T86.50	Porucha prekrvenia transplantovanej kože
T84.8	Iná kompl.zaprič.ortop.endoprot.impl.a štepom	T86.51	Nekróza transplantovanej kože
T84.9	Bliž.neu.kompl.vnút.ortoped.protet.pomôc.,impl. a štepu	T86.52	Strata kožného transplantátu
T85.0	Mechanická komplik.zaprič.vnútrolebkovou komor.skratkou	T86.59	Iná a bliž.neurč.por.funkcie,zlyh.a odvrh.transpl.kože
T85.1	Mechanická komplik.zaprič.implant.elekt.n.stim.nerv.súst.	T86.81	Zlyhanie a odvrhnutie transplantovaných pľúc
T85.2	Mechanická komplik.zaprič.vnútroočnou šošovkou	T86.82	Zlyhanie a odvrhnutie transplantovaného pankreasu
T85.3	Mechanická komplik.zaprič.i.očnou protet.pom.,impl.a transpl.	T86.88	Zlyh.a odvrhnutie i.transpl.orgánu a tkan.
T85.4	Mechanická komplik.zaprič.prot./impl.prsníka	T86.9	Zlyhávajúce a odvrhnutie b.n.orgánu a tkan.
T85.5	Mechanická komplik.zaprič.gastroint.prot.,impl.a transpl.	T88.1	Iná komplikácia po imunizácii, nezatriedená inde
T85.6	Mechanická komplik.zap.i.gastroint.prot.impl.a transpl.,b.u.	T88.3	Malígna hypertermia zapríčinená anestéziou
T85.71	Inf.a zápal.reak.zapr.katétrom na peritoneálnu dialýzu	Z20.6	Kontakt a vystavenie HIV (vírusu ľudského imunodeficitu)
T85.78	Inf.a zápal.reak.zapr.i.vnút.prot.,impl./transpl.	Z29.21	Celková profylaktická chemoterapia
T85.81	Iná kompl.zapr.vnút.prot.,impl./transpl.,v nerv.súst.	Z90.3	Získané chýbanie časti žalúdka
T85.82	Kapsulová fibróza prsníka,zapr.prot./impl.prsníka		

